



De la calidad a la excelencia

Año 21 • Volumen 546  
Agosto 2023

MINISTERIO DE INDUSTRIA, COMERCIO Y MIPYMES

Ley No. 20-00 de 8 de mayo del 2000

[www.onapi.gob.do](http://www.onapi.gob.do)

**El Nacional**  
Jueves 31 de Agosto de 2023

## ONAPI fomentando el Emprendimiento y la Innovación: Rutas Mipymes 2023



**E**l director general de la Oficina Nacional de la Propiedad Industrial (ONAPI), Salvador Ramos, elogió la colaboración del Ministerio de Industria, Comercio y Mipymes en la organización de rutas para pequeñas y medianas empresas (Mipymes). Estas rutas permiten a emprendedores e innovadores promocionar y vender sus productos, lo que contribuye al crecimiento económico del país. Ramos destacó que estas rutas son fundamentales para el proceso de inscripción de empresas, logotipos, nombres y otros elementos de la industria nacional.

El ministro Víctor Ito Bisonó, entregó más de 85 millones de pesos para fomentar la industria de pequeña y mediana escala, enfatizando que tales eventos forman parte de los esfuerzos del gobierno de Luis Abinader para estimular la creación de empleos y empresas. En la provincia Espaillat, numerosos empresarios participaron en

la promoción de sus productos en el parque central de Moca, destacando el impacto positivo en el desarrollo de la República Dominicana.

La ONAPI participó en la apertura de la Ruta Mipymes en la provincia La Vega, organizada por el MICM. Artistas y emprendedores presentaron productos de origen nacional. El ministro Ito Bisonó subrayó que, estas rutas cumplen con los objetivos del presidente Luis Abinader y brindan capacitación a los emprendedores.

Las capacitaciones estaban dirigidas a Micro, Pequeños y Medianos Empresarios, incluyendo diseño de logotipos, pre financiamientos, registro de marcas y logotipos, diseño de sitios web informativos, asesoramiento en redes sociales y bazares para la venta/compra local de Mipymes.

El viceministro de Fomento a las Mipymes, Jorge Morales, y otras

autoridades locales también participaron en estos eventos. La ONAPI ayudó en la instalación de la primera Ruta Mipymes en Cotuí, donde nuevamente brindó apoyo a emprendedores y artesanos en el registro de propiedades intelectuales.

Las ferias Mipymes recibieron elogios y apoyo por parte de diversas autoridades gubernamentales, destacando el respaldo a la creatividad de los artesanos dominicanos. La participación entusiasta en estas ferias demostró su éxito en diferentes provincias, como Cotuí, donde la Universidad Tecnológica de Cotuí (Uteco) actuó como sede y recibió a numerosos visitantes.



**OFICINA PRINCIPAL**  
Av. Los Próceres No. 11,  
Santo Domingo.  
Tel.: 809-567-7474  
Fax: 809-732-7758

**CONTÁCTERNOS:**  
Línea de atención al usuario.  
809-732-4447

**SANTIAGO DE LOS CABALLEROS**  
Av. Estrella Sadhalá, Edif.  
Antonio Guzmán Fernández.  
Tel.: 809-582-4059  
Fax: 809-583-8437

**MUNICIPIO STO. DGO. ESTE**  
Oficina Regional Este (ORE)  
Autopista San Isidro,  
Plaza Coral Mall,  
2do. nivel, Local B-66.  
Tel.: 809-567-7474  
Ext. 3000

**SAN FRANCISCO DE MACORÍS**  
Plaza Colonial, Suite 14-B,  
Avenida Antonio Guzmán Fernández.  
Tel.: 809-588-2052  
Ext. 3436

# DEPARTAMENTO DE INVENCIONES

A PARTIR DE LA FECHA DE LA PRIMERA PUBLICACIÓN, EL SOLICITANTE DEBE EFECTUAR EL PAGO DE EXAMEN DE FONDO EN UN PLAZO DE **DOCE MESES IMPROPRORROGABLES**, BAJO LA PENA DE DECLARARSE EL **ABANDONO** DE PLENO DERECHO. (ART. 22.1 LEY 20-00 SOBRE PROPIEDAD INDUSTRIAL).

## SOLICITUD DE PATENTE DE INVENCION EN FASE NACIONAL PCT

### LISTA DE CÓDIGOS INID DE LA NORMA ST.9 OMPI.

- 11 NÚMERO DE PATENTE/REGISTRO NACIONAL.  
12 DESIGNACIÓN DEL TIPO DE DOCUMENTO.  
21 NÚMERO DE SOLICITUD NACIONAL.  
22 FECHA DE PRESENTACIÓN NACIONAL.  
30 DATOS DE PRIORIDAD SEGUN CONVENIO DE PARIS.  
43 FECHA DE PUBLICACION DE LA SOLICITUD NACIONAL.  
51 CLASIFICACIÓN INTERNACIONAL DE PATENTES.  
54 TÍTULO.  
57 RESUMEN /FIGURAS.  
61 NÚMERO/FECHA DE PRESENTACIÓN DE LA SOLICITUD ANTERIOR DE LA PATENTE, MODELO DE UTILIDAD O TÍTULO SIMILAR CONCEDIDO ANTERIORMENTE, RESPECTO DEL CUAL EL PRESENTE DOCUMENTO CONSTITUYE UNA ADICIÓN.  
62 NÚMERO/FECHA DE PRESENTACIÓN DE LA SOLICITUD ANTERIOR DE LA QUE EL PRESENTE DOCUMENTO CONSTITUYE UNA FRACCIÓN.  
71 SOLICITANTE(S).  
72 INVENTOR(ES)/DISEÑADOR(ES).  
74 REPRESENTANTE(S).  
85 FECHA DE COMIENZO DE LA FASE NACIONAL.  
86 NÚMERO DE SOLICITUD INTERNACIONAL Y FECHA DE PRESENTACIÓN INTERNACIONAL PCT.  
87 NÚMERO DE PUBLICACIÓN INTERNACIONAL Y FECHA DE PUBLICACIÓN INTERNACIONAL PCT.

### LISTA DE CÓDIGOS DE DOS LETRAS DE LA NORMA ST.3.

DE - ALEMANIA	AT - AUSTRIA
ES - ESPAÑA	CN - CHINA
VE - VENEZUELA	US - ESTADOS UNIDOS
CH - SUIZA	NO - NORUEGA
CA - CANADÁ	VN - VIETNAM
UA - UCRANIA	HO - HOLANDA
IT - ITALIA	FR - FRANCIA
GB - REINO UNIDO	DO - REPUBLICA DOMINICANA
NZ - NUEVA ZELANDA	NL - PAISES BAJOS
TN - TUNEZ	BR - BRASIL
AU - AUSTRALIA	MY - MALASIA
BE - BELGICA	CO - COLOMBIA
IN - INDIA	CU - CUBA
MA - MARRUECOS	AR - ARGENTINA
SI - ESLOVENIA	HU - HUNGRIA
KR - COREA	ZA - SUDÁFRICA
HR - CROACIA	SE - SUECIA
RS - SERBIA	MX - MÉXICO
TT - TRINIDAD Y TOBAGO	PK - PAKISTÁN
JM - JAMAICA	EC - ECUADOR
AR - ARGENTINA	

EUIPO-OFCINA DE PROPIEDAD INTELECTUAL DE LA UNIÓN EUROPEA.

### AVISO DE SOLICITUD DIVISIONAL

En fecha 27 de julio del 2023, fue depositada ante esta Oficina Nacional de la Propiedad Industrial (ONAPI), una solicitud de división de la solicitud inicial de Patente de Invención en Fase Nacional denominada: **CONJUGADOS DE FÁRMACO-ANTICUERPO ACTIVABLE ANTI-CD71 Y MÉTODOS DE USO DE ESTOS**, expediente No. P2020-0101, fecha solicitud originaria 01/06/2020, a favor de **ABBVIE INC.**

La división recibió el NO. P2023-0150, denominada: **CONJUGADOS DE FÁRMACO-ANTICUERPO ACTIVABLE ANTI-CD71 Y MÉTODOS DE USO DE ESTOS.**

### SOLICITUD DE PATENTE DE INVENCION EN FASE NACIONAL PCT

#### 12 SOLICITUD DE PATENTE DE INVENCION EN FASE NACIONAL PCT

21 P2023-0105  
85 25/05/2023  
86 PCT/IB2021/061024 26/11/2021  
30 US 63/118,677 26/11/2020  
87 WO 2022/113025 02/06/2022  
71 **NEGATIVE EMISSIONS MATERIALS, INC.**  
651 N BROAD ST, SUITE 206, MIDDLETOWN, NEW CASTLE, DELAWARE, 19709, E.U.A.

#### 74 ORIETTA BLANCO MINIÑO

72 JEREMY WILLIAM LEY (FR); DAVID DREISINGER (CA)

51 C 21B 15/00, C 22B 3/00, C 22B 3/08

#### 54 INTEGRACIÓN DEL SECUESTRO DE CARBONO CON LA RECUPERACIÓN HIDROMETALÚRGICA SELECTIVA DE VALORES METÁLICOS

57 Se proporcionan procedimientos en los que se pueden realizar etapas sucesivas de extracción de valores hidrometalúrgicos usando los productos de captura de carbono y un procedimiento de generación de reactivos electrofíticos. El procedimiento electrofítico proporciona un lixiviante ácido y un hidróxido alcalino, estando el hidróxido alcalino disponible para su uso ya sea directamente como precipitante en las etapas hidrometalúrgicas, o disponible para la conversión por captura de carbono en un carbonato de metal alcalino que, a su vez, puede usarse como precipitante en las etapas hidrometalúrgicas selectivas.

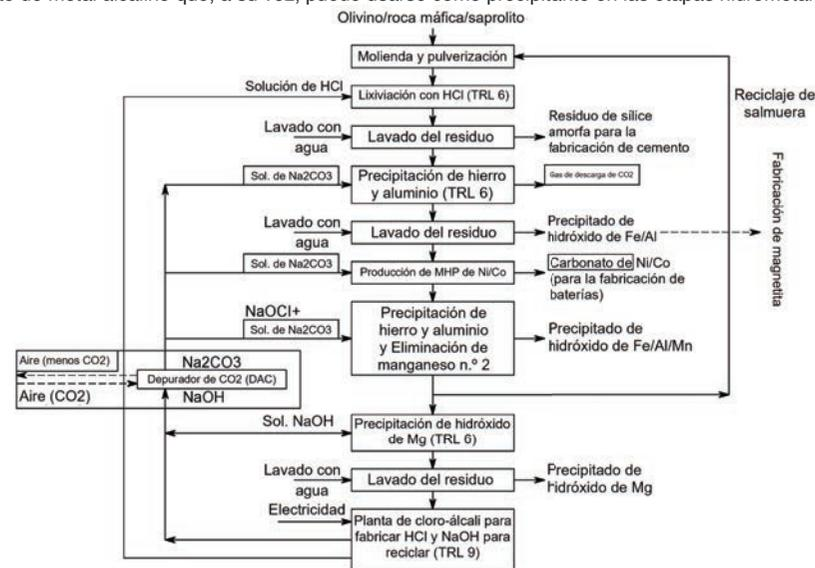

FIG. 1

### SOLICITUD DE PATENTE DE INVENCION EN FASE NACIONAL PCT

#### 12 SOLICITUD DE PATENTE DE INVENCION EN FASE NACIONAL PCT

21 P2023-0063  
85 30/03/2023  
86 PCT/US2021/053039 30/09/2021  
30 US 63/085,633 30/09/2020  
87 WO 2022/072746 07/04/2022  
71 **CONTROL SOLUTIONS, INC.**  
5903 GENOA RED BLUFF, PASADENA, TEXAS, 77507, E.U.A.

#### 74 ORIETTA BLANCO MINIÑO

72 JOHN CARESPUDI (US); JANIS JOHNSON REED (US); MARIE ANN KNOX (US); RON RICHARDSON (US)

51 A 01N 25/00, A 01N 25/12, A 01N 43/36, A 01N 43/40, A 01N 47/02, A 01N 47/34, A 01N 47/38, A 01N 51/00, A 01P 7/02, A 01P 7/04

#### 54 COMPOSICIONES EN POLVO PARA EL CONTROL DE PLAGAS Y MÉTODOS DE USO

57 Se describen composiciones y métodos para controlar plagas. Las composiciones pueden estar cargadas electrostáticamente, pueden ser atractivas para la translocación por parte de los insectos sociales en estructuras de anidación, tunelización y/o reunión de los insectos sociales, o ambas cosas. También se describen kits que comprenden las composiciones y un dispositivo de administración de polvo que puede funcionar para cargar electrostáticamente una composición para el control de plagas durante la administración.

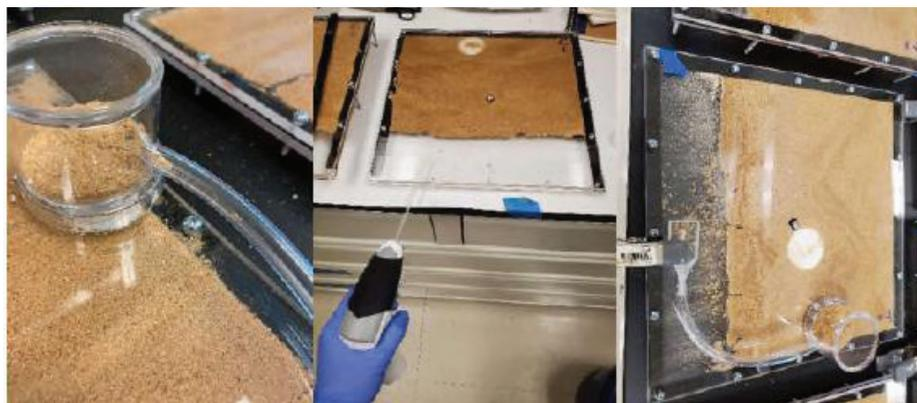

VIENE DE LA PÁGINA ANTERIOR

**SOLICITUD DE PATENTE DE INVENCION EN FASE NACIONAL PCT**

12 SOLICITUD DE PATENTE DE INVENCION EN FASE NACIONAL PCT  
 21 P2023-00125  
 85 15/06/2023  
 86 PCT/GB2021/053372 20/12/2021  
 30 GB 2020191.9 18/12/2020  
 87 WO 2022/129951 23/06/2022

71 **HEPTARES THERAPEUTICS LIMITED**  
 GRANTA PARK GREAT ABINGTON, CAMBRIDGE, CAMBRIDGESHIRE, CB21 6DG, GRAN BRETAÑA

74 **ORIETTA BLANCO MINIÑO**  
 72 CHARLOTTE FIELDHOUSE (GB); MILES STUART CONGREVE (GB)  
 51 A 61K 31/46, A 61P 25/18, A 61P 25/28, A 61P 29/00, C 07D 451/02

**54 COMPUESTOS FARMACÉUTICOS**

57 Esta invención se refiere a compuestos que son agonistas del receptor muscarínico M<sub>1</sub> y M<sub>4</sub> y que son útiles en el tratamiento de enfermedades mediadas por los receptores muscarínicos M<sub>1</sub> y/o M<sub>4</sub>. También se proporcionan composiciones farmacéuticas que contienen los compuestos y los usos terapéuticos de los compuestos. Los compuestos proporcionados son de fórmula (1): y sus sales.

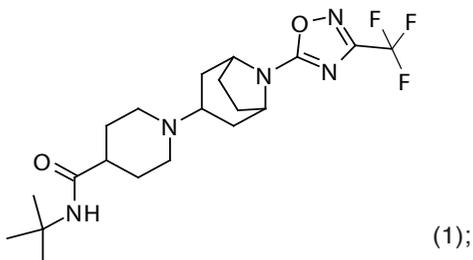

**12 SOLICITUD DE PATENTE DE INVENCION EN FASE NACIONAL PCT**

21 P2023-0118  
 85 09/06/2023  
 86 PCT/US2020/065240 16/12/2020  
 87 WO 2022/132141 23/06/2022

71 **AMCOR RIGID PACKAGING USA, LLC**  
 935 TECHNOLOGY DRIVE, ANN ARBOR, MICHIGAN, 48108, E.U.A.

**74 TRONCOSO Y CÁCERES**

72 JOHN SICILIANO (US); MICHAEL T LANE (US); JAMES STELZER (US); OMKAR DOLE (US); TYLER M. NUNNOLD (US)

51 B 65D 1/02

**54 CONTENEDOR POLIMÉRICO QUE INCLUYE UN CUERPO CON UNA PLURALIDAD DE ONDULACIONES**

57 La presente invención refiere a un contenedor polimérico que incluye un acabado que define una abertura del contenedor, una base y un cuerpo. El cuerpo se encuentra entre el acabado y la base. El cuerpo incluye un panel flexible que se extiende completamente alrededor del contenedor. Un eje longitudinal del contenedor se extiende a través de un centro axial del acabado, la base, el cuerpo y el panel flexible. El panel flexible incluye porciones cóncavas alternas y columnas que se extienden verticalmente dispuestas alrededor del panel flexible. En respuesta a un vacío dentro del contenedor resultante del llenado y tapado del contenedor, las porciones cóncavas están configuradas para flexionarse hacia dentro en dirección al eje longitudinal para volverse más cóncavas, y las columnas que se extienden verticalmente están configuradas para flexionarse hacia fuera alejándose del eje longitudinal del contenedor.

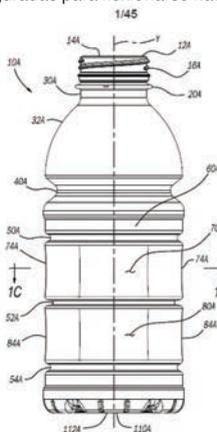

**SOLICITUD DE PATENTE DE INVENCION EN FASE NACIONAL PCT**

12 SOLICITUD DE PATENTE DE INVENCION EN FASE NACIONAL PCT  
 21 P2023-0117  
 85 09/06/2023  
 86 PCT/US2020/064269 10/12/2020  
 87 WO 2022/125098 16/06/2022

71 **AMCOR RIGID PACKAGING USA, LLC**

935 TECHNOLOGY DRIVE, ANN ARBOR, MICHIGAN, 48108, E.U.A.

**74 TRONCOSO Y CÁCERES**

72 MICHAEL T. LANE (US); JAMES STELZER (US); BRADLEY S. PHILIP (US)

51 B 29C 33/42, B 65D 1/02, B 65D 85/72

**54 BASE DE CONTENEDOR CON RANURAS PROFUNDAS**

57 La presente invención refiere a un contenedor polimérico que incluye un acabado que define una abertura del contenedor. Un cuerpo define un volumen interno para almacenar el producto en su interior. Una base se encuentra en un extremo del cuerpo opuesto al acabado. La base define una pluralidad de ranuras espaciadas entre sí alrededor de un centro axial de la base.

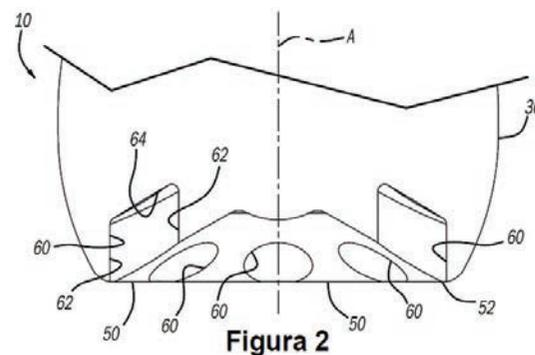

**12 SOLICITUD DE PATENTE DE INVENCION EN FASE NACIONAL PCT**

21 P2023-0080  
 85 25/04/2023  
 86 PCT/US2021/056689 26/10/2021  
 30 US 63/105,834 26/10/2020  
 US 63/141,926 26/01/2021  
 US 63/179,143 23/04/2021  
 87 WO 2022/093846 05/05/2022

71 **ARSENAL BIOSCIENCES, INC.**

329 OYSTER POINT BLVD, SOUTH SAN FRANCISCO, CALIFORNIA, 94080, E.U.A.

**74 CARLOS JOSÉ TAPIA BARREDO**

72 XINYING ZHENG (CA); BRENDAN GALVIN (US); SOMYA KHARE (US); AARON COOPER (US); MICHELLE NGUYEN (US); ANZHI YAO (US)

51 A 61K 35/17, A 61K 35/12, C 12N 15/11, C 12N 15/63, C 12N 5/10, C 12N 9/22

**54 LOCI DE PUERTO SEGURO**

57 Se proporciona en la presente loci de puerto seguro y métodos para identificar y usar los loci de puerto seguro. Los loci de puerto seguro exhiben un aumento en la eficacia de inserción y permiten un aumento de la expresión de transgén estable.

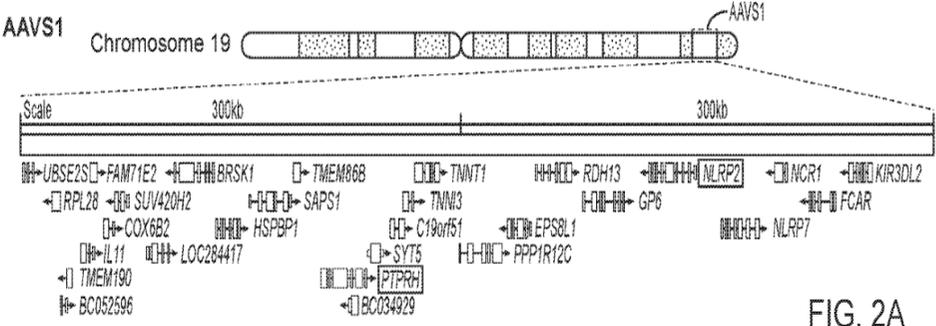

**12 SOLICITUD DE PATENTE DE INVENCION EN FASE NACIONAL PCT**

21 P2023-0141  
 85 24/07/2023  
 86 PCT/EP2022/052170 31/01/2022  
 30 EP 21154574.4 01/02/2021  
 87 WO 2022/162210 04/08/2022

71 **BAYER AKTIENGESSELLSCHAFT**

KAISER-WILHELM-ALLEE 1, 51373, LEVERKUSEN, ALEMANIA

**BAYER AS**

DRAMMENSVEIEN 288, 0283, OSLO, NORUEGA

**74 CARLOS JOSÉ TAPIA BARREDO**

72 THOMAS BRUMBY (DE); VÉRONIQUE CRUCIANI (NO); ALAN CUTHBERTSON (GB); BÅRD INDREVOLL (NO); ALEXANDER KRISTIAN (NO); VILDE ROKO KROGSTIE (NO); WAQAS RAFIQUE (PK)

51 A 61K 51/10, C 07D 413/14

**54 COMPUESTOS QUELANTES MULTIMÉRICOS PARA USO EN RADIOTERAPIA DIRIGIDA**

57 La presente invención cubre compuestos de la fórmula general (I):

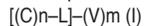

en la que C es un quelante y n > 1, L es un resto enlazador multifuncional que comprende múltiples grupos funcionales para la unión covalente de un quelante, tal como un esqueleto que contiene poliamina o poliácido, o un polímero que contiene aminoácido que comprende cadenas laterales con restos amino, tiol o ácido carboxílico, tal como lisina, cisteína o ácido glutámico, y V es un resto de direccionamiento de tejido donde m = 1-5, que se acopla preferentemente a través de un resto de acoplamiento o bien al resto enlazador multifuncional L, o directamente al resto quelante C, y estereoisómeros, tautómeros, N-óxidos, hidratos, solvatos y sales de los mismos, y mezclas de los mismos.

**12 SOLICITUD DE PATENTE DE INVENCION EN FASE NACIONAL PCT**

21 P2023-0142  
 85 25/07/2023  
 86 PCT/US2022/014221 28/01/2022  
 30 US 63/143,245 29/01/2021  
 87 WO 2022/165114 04/08/2022

71 **BOEHRINGER INGELHEIM INTERNATIONAL GMBH**

BINGER STRASSE 173, 55216, INGELHEIM RHEIN, ALEMANIA

**74 ORIETTA BLANCO MINIÑO**

72 JENNIFER DOWNING (US); KEVIN WAYNE KUNTZ (US); MELISSA MARIE. VASBINDER (US); LAURIE B SCHENKEL (US)

51 A 61K 31/4375, A 61P 35/00, C 07D 401/04, C 07D 487/04

**54 QUINOLINAS Y AZAQUINOLINAS COMO INHIBIDORES DE CD38**

57 Compuestos que son inhibidores del CD38 y son útiles para el tratamiento del cáncer.

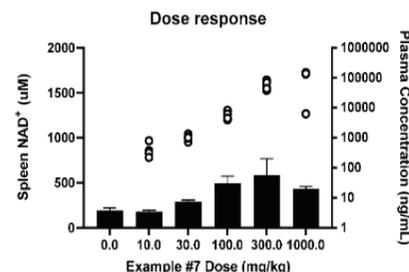

FIG. 1A

Fig. 5

VIENE DE LA PÁGINA ANTERIOR

**CONCESIÓN DE MODELO DE UTILIDAD PCT**

12	<b>CONCESIÓN DE MODELO DE UTILIDAD PCT</b>	
11	U2021-0221	
21	U20210221	
85	28/10/2021	
86	PCT/US2018/026003	04/04/2018
30	US 15/479,037	04/04/2017
43	15/11/2020	
87	WO 2018/187412	11/10/2018
71	<b>DT INVENTIONS</b>	
	12239 MOSIELEE ST., HOUSTON, 77086, TEXAS, E.U.A.	
72	<b>WALLIS PONS</b>	
72	JAMES, ALFRED THIBODEAU (US)	
51	B 29B 11/08, B 29B 11/14, B 29C 49/06	
54	<b>PREFORMA DE ESPESOR VARIABLE PARA UNA BOTELLA</b>	
57	Una preforma para un recipiente con un cuerpo principal cilíndrico hueco que tiene un primer espesor, una porción gruesa cilíndrica hueca que tiene un segundo espesor mayor que el primer espesor y una porción final curva. Las superficies internas del cuerpo principal, la parte gruesa y la parte final forman una cavidad.	

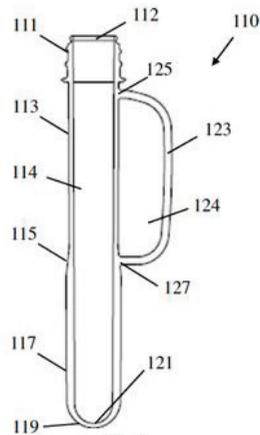

Fig. 6

**CONCESION DE PATENTE DE INVENCION PCT**

12	<b>CONCESIÓN DE PATENTE DE INVENCION PCT</b>	
11	P2020-0138	
21	P20200138	
85	14/07/2020	
86	PCT/EP2019/050897	15/01/2019
30	EP 18382015.8	16/01/2018
43	15/02/2021	
87	WO 2019/141664	25/07/2019
71	<b>VISCOFAN, S.A.</b>	
	C/BERROA 15, 4A PL. POLÍGONO INDUSTRIAL BERROA, E-31192, TAJONAR, (NAVARRA), ESPAÑA	
72	<b>ANA ISABEL MESSINA VÁZQUEZ</b>	
72	CLARA DE LA FUENTE MELIDA (ES); BLANCA JAUREGUI ARBIZU (ES); MATTHIAS POHL (ES)	
51	A 22C 13/00, A 23B 4/10, A 23B 4/22	
54	<b>TRIPA ALIMENTARIA CON PROPIEDADES ANTIFÚNGICAS Y MÉTODO PARA LA PRODUCCIÓN DE LA MISMA</b>	
57	La presente invención se refiere a una tripa alimentaria con propiedades antifúngicas que comprende un recubrimiento formado por la aplicación en al menos su superficie externa de una composición a base de agua que comprende al menos, un agente de formación de película, un lípido y natamicina. La invención también se refiere al método para producir dicha tripa alimentaria, así como a un producto cárnico preparado embutiendo dicha tripa alimentaria con carne o una emulsión cárnica.	

**CONCESIÓN DE PATENTE DE INVENCION PCT**

12	<b>CONCESIÓN DE PATENTE DE INVENCION PCT</b>	
11	P2021-0118	
21	P20210118	
85	16/06/2021	
86	PCT/US2019/065240	09/12/2019
30	US 16/226,245	19/12/2018
	US 16/550,872	26/08/2019
43	30/09/2021	
87	WO 2020/131459	25/06/2020
71	<b>REYNOLDS PRESTO PRODUCTS INC.</b>	
	1900 WEST FIELD COURT, LAKE FOREST, ILLINOIS, 60045, E.U.A.	
72	<b>ORIETTA BLANCO MINIÑO</b>	
72	WILLIAM BRADFORD HANSEN (US); ANDREW R. AUSTRENG (US)	
51	B 65D 33/25	
54	<b>CIERRE DE PESTAÑA OCULTA A PRUEBA DE NIÑOS PARA BOLSAS RESELLABLES Y MÉTODOS</b>	
57	Un bolsa de cremallera resellable incluye una cremallera resellable con perfiles entrelazados. Al menos uno de los perfiles tiene una pestaña de agarre con un extremo libre que se puede colocar tanto por arriba como por abajo del perfil entrelazado y una pestaña de unión por abajo del perfil entrelazado y unida a la pared de la bolsa en una porción anclada en la pestaña de unión. La pestaña de agarre se separa de la primera pared entre bordes de pared lateral opuestos de la bolsa. El perfil entrelazado complementario está unido a la pared opuesta de la bolsa. Algunas bolsas también pueden incluir una abertura en una pared lateral de la bolsa para proporcionar acceso a una porción de la pestaña de agarre.	

**CONCESIÓN DE MODELO DE UTILIDAD**

12	<b>CONCESIÓN DE MODELO DE UTILIDAD</b>
11	U2019-0200
21	U20190200
22	02/08/2019
43	15/10/2020
71	<b>REGUS FÉLIZ ALVAREZ</b>
	AV. REPUBLICA DE COLOMBIA EDIF. 21, APTO A-1, LOS JARDINES DEL NORTE, 10602, DISTRITO NACIONAL, REPÚBLICA DOMINICANA.
74	<b>REGUS FÉLIZ ALVAREZ</b>
72	REGUS FELIZ ALVAREZ (DO)
51	H 02K 23/60, H 02K 7/10, H 02K 7/18
54	<b>GENERADOR ELECTROMECÁNICO AÉREO DE ROTACIÓN OPUESTA</b>
57	Generador electromecánico aéreo de rotación opuesta que consiste en un generador de electricidad, este equipo está compuesto por piezas de metal y plástica el cual evita la contaminación ambiental por no usar ningún combustible fósiles, este equipo que comprende varios dispositivos y está caracterizado porque garantiza la producción de energía eléctrica limpia, preservando el medio ambiente porque no emite gases tóxicos, gases de efecto invernadero, ni radiación, el generador electromecánico aéreo de rotación opuesta permite ser instalado a los sistema eólico, hidráulico, de combustión fósil y en especial a la planta electromecánica para el cual fue diseñado este equipo.

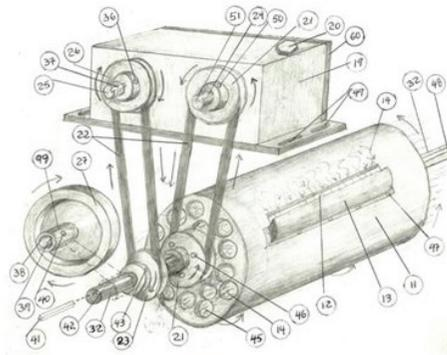
**CONCESION DE PATENTE DE INVENCION PCT**

12	<b>CONCESIÓN DE PATENTE DE INVENCION PCT</b>	
11	P2020-0235	
21	P20200235	
85	04/12/2020	
86	PCT/FI2019/050456	13/06/2019
30	FI 20185541	15/06/2018
43	31/03/2021	
87	WO 2019/239013	19/12/2019
71	<b>MIRKA LTD</b>	
	PENSALAVÄGEN 210, 66850, JEPUA, FINLANDIA	
72	<b>TRONCOSO Y CACERES</b>	
72	TOMAS SJÖBERG (FI); HANS HEDE (FI); MARIA SUNDQVIST (FI); MATS SUNDELL (FI)	
51	B 24B 1/00, B 24B 57/02, B 24B 7/24	
54	<b>ABRASIÓN CON UNA PLACA ABRASIVA</b>	
57	La solución descrita comprende un método de abrasión de la superficie de una pieza de trabajo. El método comprende proporcionar una pieza de trabajo, un aparato de abrasión con una almohadilla de respaldo configurada para recibir una placa de abrasión, una placa de abrasión que se puede unir a la almohadilla de respaldo y una suspensión que comprende granos abrasivos; unir la placa abrasiva a la almohadilla de respaldo; proporcionar la suspensión que comprende granos abrasivos entre la placa abrasiva y la superficie de la pieza de trabajo; y hacer funcionar el aparato de abrasión para desgastar la superficie de la pieza de trabajo. En ella, la placa abrasiva comprende una capa de cara a la pieza de trabajo, cuya capa de cara a la pieza de trabajo se enfrenta a la superficie de la pieza de trabajo y comprende metal o polímero, y los granos abrasivos tienen una dureza en la escala de Mohs superior a 5.	

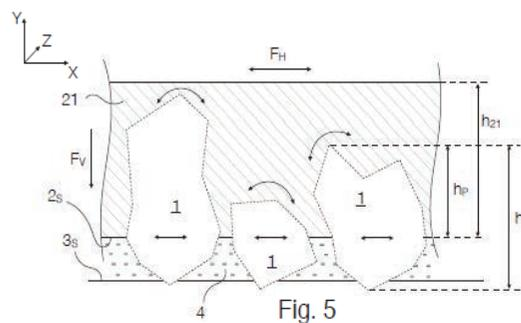

Fig. 5

**CONCESIÓN DE PATENTE DE INVENCION PCT**

12	<b>CONCESIÓN DE PATENTE DE INVENCION PCT</b>	
11	P2021-0091	
21	P20210091	
85	11/05/2021	
86	PCT/US2019/061135	13/11/2019
30	US 62/760,149	13/11/2018
43	15/07/2021	
87	WO 2020/102316	22/05/2020
71	<b>JAIDEV, RAJNIKANT SHROFF</b>	
	206, SWISS TOWER, CLUSTER Y, JUMEIRAH LAKE TOWERS, P.O. BOX: 33421, DUBÁI, EMIRATOS ÁRABES UNIDOS.	
	<b>VIKRAM, RAJNIKANT SHROFF</b>	
	206, SWISS TOWER, CLUSTER Y, JUMEIRAH LAKE TOWERS, P.O. BOX: 33421, DUBÁI, EMIRATOS ÁRABES UNIDOS.	
	<b>UPL LIMITED</b>	
	AGROCHEMICAL PLANT, DURGACHAK MIDNAPORE, 721602, HALDIA, WEST BENGAL, INDIA.	
75	<b>MARK VINCENT DELSANTRO</b>	
	RAMBLEWOOD DRIVE, 19343, GLENMORE, PENNSILVANIA, E.U.A.	
	<b>BETH ERICKSON SEARS</b>	
	100 WILSON DRIVE, LINCOLN UNIVERSITY, 19352, PENNSILVANIA, E.U.A.	
74	<b>ANA ISABEL MESSINA VASQUEZ</b>	
72	MARK VINCENT DELSANTRO (US); BETH ERICKSON SEARS (US); JAIDEV RAJNIKANT SHROFF (GB); VIKRAM RAJNIKANT SHROFF (GB)	
51	A 01N 43/653, A 01N 43/88, A 01N 47/36, A 01P 13/02	
54	<b>COMBINACIÓN HERBICIDA QUE COMPRENDE BENTAZONA, SULFENTRAZONA Y HALOSULFURÓN</b>	
57	Se describen una combinación herbicida que consiste en bentazona, sulfentrazona y halosulfurón; una composición y un kit de partes que comprende la combinación; y un método de control de las malezas que comprende aplicar la combinación.	

VIENE DE LA PÁGINA ANTERIOR

**CONCESIÓN DE PATENTE DE INVENCION PCT**

12 CONCESIÓN DE PATENTE DE INVENCION PCT  
 11 P2020-0155  
 21 P20200155  
 85 11/08/2020  
 86 PCT/US2019/018042 14/02/2019  
 30 US 62/631,453 15/02/2018  
 43 15/10/2020  
 87 WO 2019/161078 22/08/2019  
 71 VERTEX PHARMACEUTICALS INCORPORATED  
 50 NORTHERN AVENUE, BOSTON, MASSACHUSETTS, 02210, E.U.A.  
 74 MARÍA DEL PILAR TRONCOSO  
 72 PETER GROOTENHUIS (US); MARK THOMAS MILLER (US); THOMAS CLEVELAND (US); HARIPADA KHATUYA (US); PRASUNA PARASELLI (US); JEREMY, J. CLEMENS (US); PING KANG (US); JOHNNY UY (US); JINGLAN ZHOU (US); ALEXANDER RUSSELL ABELA (US); COREY DON ANDERSON (US); BRETT B. BUSCH (US); WEICHAO GEORGE CHEN (US); TIMOTHY RICHARD COON (US); SENAIT G. GHIRMAI (US); ANTON V. GULEVICH (US); FABRICE PIERRE (US); SARA E. SWIFT (US); ANDREAS TERMIN (US); CARL V. VOGEL (US); BRYAN FRIEMAN (US); SARA SABINA HADIDA RUAH (US); CLARA KUANG-JU HSIA (US); JASON MACCARTNEY (US)  
 A 61K 31/437, A 61P 11/00, C 07D 513/22, C 07D 515/22  
 51 MACROCICLOS COMO MODULADORES DEL REGULADOR DE CONDUCTANCIA TRANSMEMBRANA DE LA FIBROSIS QUÍSTICA, COMPOSICIONES FARMACÉUTICAS DE ESTOS, SU USO EN LA FABRICACIÓN DE UN MEDICAMENTO PARA EL TRATAMIENTO DE LA FIBROSIS QUÍSTICA Y PROCESOS PARA ELABORARLOS  
 54 Se revelan compuestos de la fórmula (I):  
 57

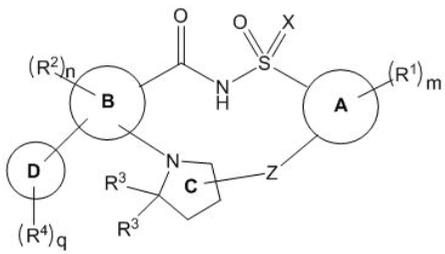

(I), sus sales farmacéuticamente aceptables, derivados deuterados de cualquiera de los anteriores y metabolitos de cualquiera de los anteriores. También se revelan composiciones farmacéuticas que los comprenden, su uso en la fabricación de un medicamento para el tratamiento de fibrosis quística y métodos para prepararlos.

12 CONCESIÓN DE PATENTE DE INVENCION PCT  
 11 P2021-0034  
 21 P20210034  
 85 24/02/2021  
 86 PCT/CA2019/051206 29/08/2019  
 30 CA 3016143 30/08/2018  
 43 22/07/2021  
 87 WO 2020/041890 05/03/2020  
 71 OCUMETICS TECHNOLOGY CORP.  
 2041 EVERETT STREET, ABBOTSFORD, BRITISH COLUMBIA, V2S 7S1, CANADA  
 72 ANA ISABEL MESSINA VASQUEZ  
 72 GARTH T. WEBB (CA)  
 51 A 61F 2/16, G 02B 3/14  
 54 LENTES INTRAOCULARES, HÍBRIDOS Y AMOLDABLES, Y MÉTODO PARA UTILIZARLOS  
 57 Un lente intraocular que tiene una cavidad plegable rellena de aire situada entre dos elementos ópticos, en el que el aire se transfiere desde las regiones ópticas de la cavidad plegable a sus regiones hápticas periféricas después de ser comprimido mediante fuerzas externas.

Figura 1

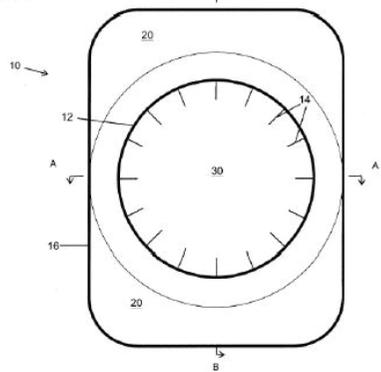

**SOLICITUD DE DISEÑO INDUSTRIAL**

12 SOLICITUD DE DISEÑO INDUSTRIAL  
 21 D2023-0070  
 22 12/04/2023  
 71 TEJIDOS LA RONDE, S.R.L.  
 GUSTAVO MEJIA RICART NO. 98, PIANTINI, SANTO DOMINGO, DISTRITO NACIONAL, REPÚBLICA DOMINICANA  
 74 EVELYN MERCEDES KOURY IRIZARRY  
 72 YASMINA ALEXANDRA KOURY IRIZARRY (DO)  
 51 Clase 32 Sub Clase 00  
 54 TELA (ORNAMENTACIÓN PARA)  
 57



**SOLICITUD DE DISEÑO INDUSTRIAL**

12 SOLICITUD DE DISEÑO INDUSTRIAL  
 21 D2023-0127  
 22 16/06/2023  
 30 WO WIPO126760 22/12/2022  
 71 BTICINO SPA  
 VIALE LUIGI BORRI, 231, 21100, VARESE, VARESE, ITALIA  
 74 MARÍA DEL PILAR TRONCOSO  
 72 MILKA ESKOLA (IT)  
 51 Clase 13 Sub Clase 03  
 54 ACCESORIOS DECORATIVOS PARA INTERRUPTORES Y ENCHUFES ELÉCTRICOS / (TAPA / CAJA)  
 57

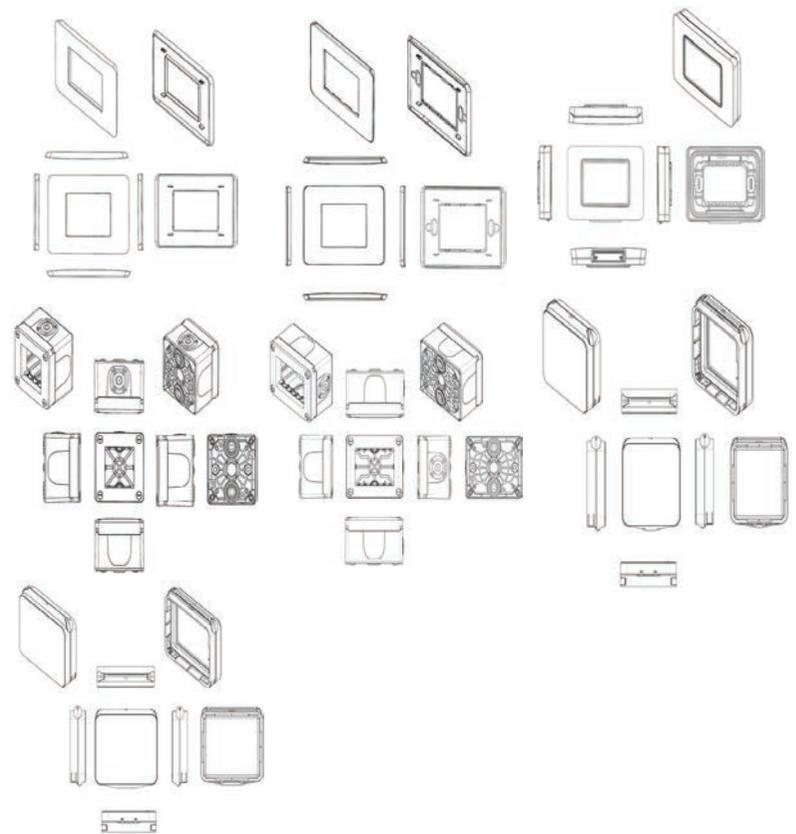

12 SOLICITUD DE DISEÑO INDUSTRIAL  
 21 D2023-0032  
 22 15/02/2023  
 71 MANUEL GARCÍA SOTO  
 CAMILA HENRIQUEZ UREÑA NO. 11, MIRADOR NORTE, 11101, DISTRITO NACIONAL, SANTO DOMINGO, REPÚBLICA DOMINICANA  
 74 MANUEL GARCÍA SOTO  
 72 MANUEL GARCIA SOTO (DO)  
 51 Clase 26 Sub Clase 05  
 54 LÁMPARAS ARTESANALES  
 57



## AVISO DE NUEVA TASA DE INVENCIONES

En fecha 29 de agosto del año 2023 el Directorio de la Oficina Nacional de la Propiedad Industrial (ONAPI), realizó una revisión de las tasas de servicios de la institución, de manera particular las Del departamento de invenciones, determinándose la inclusión de una tasa por Modificación voluntaria del pliego Reivindicatorio de solicitud de Patente de Invención y Modelo de Utilidad (Arts. 149 Ley 20-00), la cual figurará de la siguiente manera:

Modificación voluntaria del pliego Reivindicatorio de solicitud de Patente de Invención y Modelo de Utilidad (Arts. 149 Ley 20-00).

RD\$4,000.00

Esta nueva tasa entrará en vigencia a partir del 15 de septiembre del año 2023. A los fines de garantizar una adecuada implementación y publicidad de esta nueva tasa de servicio aprobada por el Directorio de la ONAPI, el Director General, dispuso la publicación en el Boletín Oficial de este aviso de nueva tasa.

## PUBLICACIÓN SOLICITUD SIGNOS DISTINTIVOS (NOMBRES COMERCIALES)

Esta publicación incluye todas las solicitudes con pago de publicación recibidas del 5 al 24 de Agosto de 2023

[210] EXPEDIENTE	[220] FECHA	[561] NOMBRE COMERCIAL	[510] ACTIVIDAD	[730] SOLICITANTE
E/2023-44582	26/7/23	¡LUDIBA SIEMPRE CONTIGO! (LEMA COMERCIAL)	LEMA COMERCIAL ASOCIADO AL NOMBRE COMERCIAL: LUDIBA TRADE & INVESTMENT SERVICES; REG. NO. 607558	LUIS DIAZ BARROSO
E/2023-31277	26/5/23	ACCION CONCRETA, FUTURO COMPROMISO (LEMA COMERCIAL)	LEMA COMERCIAL ASOCIADO AL NOMBRE COMERCIAL: INGENIERIA ESTRELLA; REG. NO. 727793	INGENIERIA ESTRELLA, S.A.
E/2023-31276	26/5/23	ACCION TANGIBLE, FUTURO MEJOR (LEMA COMERCIAL)	LEMA COMERCIAL ASOCIADO AL NOMBRE COMERCIAL: INGENIERIA ESTRELLA; REG. NO. 727793	INGENIERIA ESTRELLA, S.A.
E/2023-42920	18/7/23	AHORRANDO CON AMOR (LEMA COMERCIAL)	LEMA COMERCIAL ASOCIADO AL NOMBRE COMERCIAL: COOPERATIVA DE AHORRO, CREDITO Y SERVICIOS MULTIPLES DE EMPLEADOS DE EMPRESA MORETA COOPMOR; REG. NO. 753568	JOSE MIGUEL MORETA PAULINO
E/2023-45890	1/8/23	AUTO GALA TE MONTA Y TE PRESTA FÁCIL. (LEMA COMERCIAL)	LEMA COMERCIAL ASOCIADO AL NOMBRE COMERCIAL: AUTOGALA; REG. NO. 735071	AUTOGALA, S.R.L.
E/2023-47805	10/8/23	CALLEJERO TOP URBN TASTE (LEMA COMERCIAL)	LEMA COMERCIAL ASOCIADO AL NOMBRE COMERCIAL: CALLEJERO SC; REG. NO. 573096	PATRIA GR, S.R.L.
E/2023-31302	26/5/23	CEMENTO PANAM MAXIMA RESISTENCIAL (LEMA COMERCIAL)	LEMA COMERCIAL ASOCIADO AL NOMBRE COMERCIAL: CEMENTO PANAM; REG. NO. 721551	CONSORCIO MINERO DOMINICANO, S.A.
E/2023-45850	1/8/23	CÉSAR IGLESIAS, LA ÚNICA EMPRESA DE TODOS LOS DOMINICANOS. (LEMA COMERCIAL)	LEMA COMERCIAL ASOCIADO AL NOMBRE COMERCIAL: CESAR IGLESIAS; REG. NO. 740633	CESAR IGLESIAS, S.A.
E/2023-46053	2/8/23	CON AFP RESERVAS MAÑANA SERÁ BONITO (LEMA COMERCIAL)	LEMA COMERCIAL ASOCIADO AL NOMBRE COMERCIAL: ADMINISTRADORA DE FONDOS DE PENSIONES RESERVAS; REG. NO. 321585	ADMINISTRADORA DE FONDOS DE PENSIONES RESERVAS, S.A.
E/2023-39729	4/7/23	Confianza TOTAL GH GAS (LEMA COMERCIAL)	LEMA COMERCIAL ASOCIADO AL NOMBRE COMERCIAL: GH GAS; REG. NO. 752951	G.H. TRADE, S.R.L.
E/2023-45252	28/7/23	DEMOCRATIZANDO LA IMAGEN PERSONAL (LEMA COMERCIAL)	LEMA COMERCIAL ASOCIADO AL NOMBRE COMERCIAL: LZVB COMBINACIONES; REG. NO. 754174	LAURA ZULEMA VILLAMAN BREA
E/2023-47463	9/8/23	EL VALOR DE LOS MOMENTOS (LEMA COMERCIAL)	LEMA COMERCIAL ASOCIADO AL NOMBRE COMERCIAL: BANCO MULTIPLE CARIBE; REG. NO. 648110	BANCO MÚLTIPLE CARIBE INTERNACIONAL, S.A.
E/2023-38657	11/7/23	EXPERIENCIA EN SERVICIOS (LEMA COMERCIAL)	LEMA COMERCIAL ASOCIADO AL NOMBRE COMERCIAL: COOPERATIVA DE AHORRO, CREDITO Y SERVICIOS MULTIPLES GONBA COOPGONBA; REG. NO. 720864	ANNELLY BAEZ DE GONZALEZ
E/2023-41676	12/7/23	FIDES ET RATIO (LEMA COMERCIAL)	LEMA COMERCIAL ASOCIADO AL NOMBRE COMERCIAL: UNIVERSIDAD CATÓLICA DEL ESTE UCAD; REG. NO. 749550	UNIVERSIDAD CATOLICA DEL ESTE (UCADE).
E/2023-11094	22/2/23	LA ESENCIA DE LOS DETALLES (LEMA COMERCIAL)	LEMA COMERCIAL ASOCIADO AL NOMBRE COMERCIAL: ANANDA SALOMON; REG. NO. 730802	ARELIS ESTHER SALOMON RODRIGUEZ
E/2023-38912	29/6/23	LOGISTICA Y GESTION QUE CONECTAN TU MUNDO (LEMA COMERCIAL)	LEMA COMERCIAL ASOCIADO AL NOMBRE COMERCIAL: GADEXP; REG. NO. 574326	GADEXP, SRL
E/2023-47462	9/8/23	Mi Gente Caribe es Feliz (LEMA COMERCIAL)	LEMA COMERCIAL ASOCIADO AL NOMBRE COMERCIAL: BANCO MULTIPLE CARIBE; REG. NO. 648110	BANCO MÚLTIPLE CARIBE INTERNACIONAL, S.A.
E/2023-23938	28/7/23	NO LO PIENSES, NO ES BARATO ES ECONOMICO (LEMA COMERCIAL)	LEMA COMERCIAL ASOCIADO AL NOMBRE COMERCIAL: FARMACIA ALGO TE SANA; REG. NO. 737475	ALEJANDRO FRANCFORT BENCOSME BENCOSME
E/2023-45318	28/7/23	PELLE FATHERS DAY (LEMA COMERCIAL)	LEMA COMERCIAL ASOCIADO AL NOMBRE COMERCIAL: PELLERANO NADAL LAW & CONSULTANTS; REG. NO. 533576	EDUARDO LUIS PELLERANO NADAL / LUIS RAFAEL GREGORIO PELLERANO PARADAS
E/2023-47058	7/8/23	WHY DOMINICAN REPUBLIC? #WhyDR? (LEMA COMERCIAL)	LEMA COMERCIAL ASOCIADO AL NOMBRE COMERCIAL: HISPAGROUP; REG. NO. 566495	AGUSTIN ALBERTO AQUINO JAVIER

## PUBLICACIÓN REGISTROS SIGNOS DISTINTIVOS (NOMBRES COMERCIALES)

Esta publicación incluye todas las solicitudes (unificadas) que han obtenido su carta certificado del 7 al 23 de Agosto de 2023

[210] EXPEDIENTE	[220] FECHA	[561] NOMBRE COMERCIAL	[510] ACTIVIDAD	[730] SOLICITANTE	REGISTRO
E/2023-49366	18/8/23	. ADVANCE TYH CAPITAL	OFRECER SERVICIOS DE PRÉSTAMO DE DINERO Y ANTICIPO DE EFECTIVO.	LEIBY RUBIN	761322
E/2023-49025	17/8/23	047 DIGITAL	MEDIOS DIGITALES, COMERCIALIZACIÓN DE MEDIOS DE COMUNICACIÓN, VENTA DE PUBLICIDAD EN GENERAL, RADIO.	NELSON EMMANUEL SUAREZ MARMOLEJOS, NATALIE DAWN DOWNHOUR	761266
E/2023-40807	11/8/23	19 FISH REPUBLIC DOMINICANA	PRODUCTOR Y COMERCIALIZADOR DE MARISCOS. CRIADOR DE TILAPIAS. PESCADERÍA EN GENERAL.	CRISTIAN ANTONIO VALERIO MANCEBO, GENESIS SHADAY VASQUEZ MARTINEZ	760327
E/2023-40474	17/8/23	296676 RIO ECOLOGDE	SERVICIO DE PROYECTO TURISTICO DE VILLAS Y VIVIENDAS ECOLOGICAS.	JULY ALFONSO ACOSTA MARTINEZ	761152
E/2023-48465	14/8/23	2MARQ DESIGN STUDIO	SERVICIOS DE ARQUITECTURA EN GENERAL, ASESORÍAS DE DISEÑO, DISEÑO DE INTERIORES, CONSTRUCCIÓN, EJECUCIÓN Y SUPERVISIÓN DE PROYECTOS ARQUITECTÓNICOS EN GENERAL.	MARGARET ROSSELIN MIRABAL SÁNCHEZ	760874
E/2023-47027	7/8/23	30/30 TIMON DAÑO	SERVICIO DE DISCOTECA, VENTAS DE BEBIDAS ALCOHOLICAS, SNACK, FIESTA DE CUMPLEAÑOS, GRADUACION, SHOWS PRIVADO.	FATIMA INDHIRA ROSARIO	759605
E/2023-47966	18/8/23	3D PRINT RD CJA	SERVICIOS DE IMPRESIÓN 3D.	JACKANGNIA RUTHIERO AGRAMONTE RODRIGUEZ, CARLOTA HAYDEE DOMINGUEZ ANGELES	761479
E/2023-48336	14/8/23	3DHUB	NOS ESPECIALIZAMOS EN LA VENTA DE IMPRESORAS 3D Y FILAMENTOS DE ALTA CALIDAD, ADEMÁS DE OFRECER SERVICIOS DE IMPRESIÓN 3D PERSONALIZADOS...	GV CAPITAL, RONIEL RAFAEL GUZMAN TORIBIO	760769
E/2023-44629	8/8/23	7SEAS7A	REALIZACIÓN DE TODO TIPO DE ACTIVIDADES DE CARÁCTER INMOBILIARIO.	ANDRES ELOY DE LEON	759640
E/2023-46632	4/8/23	A & R ANNEUDY Y RAFAEL SUPLIDORES DOMINICANOS	VENTA AL POR MAYOR DE ARTÍCULOS DE FERRETERÍA / VENTA AL POR MAYOR DE MÁQUINAS Y EQUIPOS DE OFICINA.	ANNEUDY MARTINEZ MARTINEZ	759374
E/2023-43667	21/7/23	A REASON TO SMILE	ORGANIZACIÓN NO GUBERNAMENTAL SIN FINES DE LUCRO DEDICADA A LA AYUDA, ASISTENCIA Y MENTORÍA DE NIÑOS, NIÑAS DE ESCASOS RECURSOS, HUÉRFANOS Y VÍCTIMAS DE ABUSO.	TOUSSAINT JUNIOR	759495
E/2023-47404	10/8/23	A Y B FILM AND CINEMATIC SOLUTIONS	DEDICADOS A LA FILMACIÓN, PRODUCCIÓN Y POST PRODUCCIÓN DE VÍDEOS Y FOTOGRAFÍA.	BENJAMIN ONÉSIMO FELIZ OLEA	760245
E/2023-46379	3/8/23	A Y F FIGUEROE GOURMET	VENTA DE TODO TIPO DE ALIMENTOS CRUDOS Y COCINADOS PARA EMPRESAS, SERVICIOS DE CATERING Y SUMINISTRO DE SEMILLAS Y BEBIDAS.	FRANCISCA FIGUEROE GONZALEZ DE MARTE	759299
E/2023-47051	8/8/23	A&C PUJOLS SUPERMARKET	EXPORTACIÓN, IMPORTACIÓN, COMPRA Y VENTA AL POR MAYOR Y AL DETALLE DE COMESTIBLES Y BEBIDAS.	ASHLEY SOLEDAD PUJOLS MEDINA	759753
E/2023-47931	10/8/23	A&M JIREH CONFECIONES	SERVICIOS DE SUBLIMACIÓN, TRABAJOS EN RESINA, VENTA DE ARTÍCULOS PERSONALIZADOS, ALQUILER Y VENTA DE ARTÍCULOS PARA EVENTOS.	ANGEL ARTURO GUTIERREZ NUÑEZ, MARIEL EDIANA NUÑEZ DE JESUS	760254
E/2023-46906	14/8/23	A&M POLARIZADO	SERVICIOS DE TINTADOS AUTOMOTRIZ, COMERCIALES, RESIDENCIALES, POSTURA DE PAPEL TAPIZ.	MEIDELIN ITZEL VASQUEZ SOSA	760618
E/2023-48160	15/8/23	A&M UNIFORTEX	DISTRIBUCIÓN Y FABRICACIÓN DE UNIFORMES; IMPORTACIÓN Y EXPORTACIÓN DE MATERIALES PARA LA INDUSTRIA TEXTILERA.	MIGUEL ANGEL ALONZO TAVERAS	760993
E/2023-47340	8/8/23	A&S BB VALENTIN RENT	ALQUILER DE VEHÍCULOS AUTOMOTORES, TANTO DE PASAJEROS COMO COMERCIALES, PARA USO TEMPORAL, BRINDAMOS SERVICIOS DE CALIDAD Y SATISFACIENDO LAS NECESIDADES DE MOVILIDAD DE NUESTROS CLIENTES.	ALYAHNE RODRIGUEZ FLORES, GUSTAVO VALENTIN HERNANDEZ	760161
E/2023-46275	10/8/23	AAMP DESIGNS GROUP	SERVICIOS DE DISEÑOS REMODELACIÓN DE EDIFICACIONES, VIVIENDAS, EMPRESAS, TORRES, INTERIOR Y EXTERIOR, SUPERVISIÓN DE OBRAS, TRAMITACIÓN DE PLANOS, LEVANTAMIENTO DE SUELOS Y EDIFICACIONES.	ABIER FRANCISCO MEJIA PEÑA	760197
E/2023-49764	21/8/23	ABBA TRANSPORTE	SERVICIOS DE TRANSPORTE TURÍSTICOS Y EMPRESARIALES.	CARLOS ALFONSO PIMENTEL POZO	761602
E/2023-48469	14/8/23	ABDON RENT CAR	SERVICIOS DE RENTA DE VEHÍCULOS ADAPTADOS A LA NECESIDAD DE CADA CLIENTE, ASI COMO VENTAS DE VEHÍCULOS IMPORTACIONES DE VEHÍCULOS Y TODA ACTIVIDAD COMERCIAL RELACIONADA A VENTAS, COMPRA Y RENTA DE VEHÍCULOS.	PATRICK ABDON	760643
E/2023-48755	15/8/23	ABDUCCO	COMPRA, VENTA, ALQUILER Y ADMINISTRACIÓN DE BIENES INMUEBLES EN LA REPÚBLICA DOMINICANA...	VALENTIN FLORIN CICIOVEAN	760865
E/2023-48907	15/8/23	ABELLO IMPORT	VENTA E IMPORTACIÓN DE ARTÍCULOS DEL HOGAR, TERCIOMETRO, EQUIPOS MÉDICOS, GLUCOMETRO, AFEITADORAS ELÉCTRICAS, ELECTRODOMÉSTICOS Y PRODUCTOS AGRÍCOLAS.	ABEL BELLO	760988
E/2023-46829	7/8/23	ABIENRU- PUERTAS & VENTANAS	VENTAS AL POR MAYOR Y MENOR DE PUERTAS Y VENTANAS INTALACION Y REPARACION DE PUERTAS Y VENTANAS.	CIPRIAN CEDEÑO CARPIO, RUTH ESTHER SANTILLAN DE CEDEÑO	759425
E/2023-47760	15/8/23	ABISA CONSULTING	SERVICIOS DE CONTABILIDAD Y TENEDURIA DE LIBROS, AUDITORIA Y ASESORIA FISCAL	LEYDA MASIEL MARTE BECA	760808

VIENE DE LA PÁGINA ANTERIOR

[210] EXPEDIENTE	[220] FECHA	[561] NOMBRE COMERCIAL	[510] ACTIVIDAD	[730] SOLICITANTE	REGISTRO
E/2023-47790	11/8/23	AC PERALTA GRUPO COMERCIAL	COMPRA Y VENTA DE ARTÍCULOS DEL HOGAR, OFICINAS, PROMOCIONALES, IMPRENTA EN GENERAL, SERIGRAFÍA, SUBLIMACIÓN, DTF, VENTA, FABRICACIÓN, DISTRIBUCIÓN Y ENVASADO DE PRODUCTOS DE LIMPIEZA Y COSMÉTICA Y SERVICIOS DE FUMIGACIÓN.	OSCAR MOISÉS PERALTA JIMÉNEZ	760396
E/2023-47477	9/8/23	ACADEMIA DE BALONCESTO DISCIPLINA GALLARDIA Y FE	IMPARTIR CLASES DE BALONCESTO TEORICAS Y PRACTICAS, ENTRENAMIENTO FISICO, JUEGOS DEPORTIVOS.	DEIVY GONZALEZ FELIZ	759914
E/2023-44014	24/7/23	ACADEMIA DE BEISBOL LA PIEDRA MUÑOZ	RECLUTAMIENTOS DE JUGADORES DE BEISBOL PARA ALCANZAR EL PROFESIONALISMO.	MIGUEL ANTONIO MUÑOZ MONEGRO	757256
E/2023-47828	10/8/23	ACADEMIA DE BEISBOL SERGIO ADEMAN	DESARROLLO, CAPACITACIÓN, ENTRENAMIENTO, INSTRUCCIÓN, PREPARACIÓN, REPRESENTACIÓN, PRACTICA, Y PROMOCIÓN DE PROSPECTO DEL BEISBOL. MANAGER DE BEISBOL.	SERGIO ADEMAN FELIZ	760173
E/2023-48793	18/8/23	ACADEMIA DE VOLLEYBALL ANYELY MONI	FORMACIÓN EN LOS BUENOS HÁBITOS Y VALORES PROPICIANDO EL DESARROLLO DE ACTIVIDADES SOCIOCULTURALES.	ANYELY MONI MARTINEZ	761394
E/2023-49230	17/8/23	ACADEMIA DEPORTIVA W VERAS	IMPARTIR CLASES, ENTRENAMIENTOS TÉCNICOS, FÍSICOS Y OTROS PARA LA PRÁCTICA DE BASEBALL Y OTRAS DISCIPLINAS DEPORTIVAS. PREPARACIÓN FÍSICA. ACADEMIA DEPORTIVA.	WILTON ANDRES VERAS VERAS	761106
E/2023-46962	7/8/23	ACADEMIA Y LIGA DE PROSPECTOS DE BASEBALL THUNDER	SERVICIO DE ORGANIZACIÓN, DIRECCIÓN Y GESTIÓN DE PRÁCTICAS DEPORTIVAS Y EXPLOTACIÓN DE LAS INSTALACIONES INCL. CLUBES, Y OTRAS INSTALACIONES...	MIGUEL ANGEL HERNANDEZ GARCIA	759500
E/2023-47296	8/8/23	ACCESSORIES BY JERUSA	IMPORTACIÓN, DISTRIBUCIÓN, COMERCIALIZACIÓN DE ROPA, CALZADOS, LENTES, ACCESORIOS DE FANTASÍA PARA MUJER, HOMBRE Y NIÑOS.	JERUSA AURORA HERRERA HIDALGO DE FEBLES	759776
E/2023-48811	15/8/23	ACOSTA VELÁZQUEZ ELECTROMECAÁNICA	SERVICIOS ELÉCTRICOS, MECÁNICO VENTAS DE PIEZAS Y MATERIALES DIVERSOS ELECTRICOS.	MILAGROS DEL CARMEN ACOSTA VELÁZQUEZ	760914
E/2023-46272	9/8/23	ACRETS ACADEMY AND SCHOOL	SERVICIOS DE TUTORIAS EDUCATIVAS VIRTUALES O PRESENCIALES PARA PERSONAS DEL ÁREA DE EDUCACIÓN.	DILCIA ALVAREZ DE ROSARIO	760050
E/2023-48364	14/8/23	ACROS FILMS	PRODUCCIÓN DE LARGOMETRAJES DOMINICANOS.	VICTOR MANUEL OVIEDO LOPEZ	760585
E/2023-46657	7/8/23	ACUICULTURA DEL CARIBE CORPORATION ACC	EXPLOTACIÓN, IMPORTACIÓN, EXPORTACIÓN DE ANGIULA, COMERCIALIZACIÓN DE MARISCOS Y ACUICULTURA.	DAVID ANTONIO DURAN PEGUERO	759521
E/2023-49782	21/8/23	ADELYN TOURS	TOUR OPERADOR EMISIVO RECEPTIVO.	MIRNA EVELIN BRITO DE RIJO, ADRIAN ARTURO RIJO PEREZ	761614
E/2023-47225	8/8/23	ADM BUSINESS GROWTH	SERVICIOS DE ASESORÍA, CONSULTORÍA Y ACOMPAÑAMIENTO EN TODO LO QUE REQUIERE UNA EMPRESA PARA SUS OPERACIONES DESDE LA PLANIFICACIÓN ESTRATÉGICA.	DILENNY CAROLINA CAMACHO DIPLÁN	759720
E/2023-47120	11/8/23	ADMINISTRACIÓN DE TORRES EMPRESARIALES Y CENTROS COMERCIALES-ATECOM	SERVICIOS DE ADMINISTRACIÓN DE ÁREAS COMUNES DE EDIFICIOS Y TORRES	RAFAEL ALTAGRACIA LANTIGUA REYES	760438
E/2023-48148	14/8/23	ADMINISTRARE ADVIRSOR CLO	SERVICIOS DE GESTIÓN CONTABLE, FINANCIERA, NÓMINAS Y PROCESOS ADMINISTRATIVOS (ASESORÍA), IMPLANTACIÓN DE SISTEMAS Y TECNOLOGÍAS VINCULADAS AL ÁREA FINANCIERA, ADMINISTRATIVAS Y DE GESTIÓN HUMANA.	JOSÉ JAVIER ALBUJA PUYOL	760762
E/2023-49567	18/8/23	ADV ODONTOLOGÍA	SERVICIOS DE ODONTOLOGÍA EN GENERAL Y ESPECIALIZADA, TALES COMO ORTODONCIA Y ORTOPEDIA MAXILOFACIAL.	ARITZA MAIRELYS DEL ROSARIO VEGA	761471
E/2023-44389	8/8/23	AFCC CENTRO CERVECERO Y MAS	DISTRIBUIR, VENDER, PROMOCIONAR AL POR MAYOR Y DETALLE BEBIDAS ALCOHÓLICAS Y NO ALCOHÓLICAS.	ADONNY JAROL FABIAN BATISTA	759709
E/2023-45771	7/8/23	AFKAS	COMPRAR, VENDER Y EXPLORAR PROPIEDADES, REALIZAR INVERSIONES TANTO COMO EN REPÚBLICA DOMINICANA COMO EN EL EXTRANJERO...	LUIS MANUEL FERNANDEZ ARIAS	759596
E/2023-46846	7/8/23	AGEEM ASC	SERVICIOS INMOBILIARIOS, MANTENIMIENTO DE CONDOMINIOS, ELABORACIÓN DE REGIMENES DE CONDOMINIOS, ALQUILERES, TRÁMITES INMOBILIARIOS	CESAR ACOSTA LEBRON	759442
E/2023-46587	10/8/23	AGENCIA DE ADUANAS CHAYHAN & ASOCIADOS	SERVICIOS DE GESTIONES ADUANALES EN GENERAL, CONSOLIDACIÓN Y DESCONSOLIDACION DE CARGAS NACIONAL E INTERNACIONAL, CORREO EXPRESO, COURIER.	CHAYHAN HERRERA FAÑA, JULISSA MARIA ACOSTA	760198
E/2023-47741	17/8/23	AGENCIA DE EMPLEO & DOMESTICA CASTRO PIO	DEDICADA A LA CAPACITACION, DEPURACION Y RECLUTAMIENTO DE PERSONAL DOMESTICO PARA INSERTARLA EN EL AMBITO LABORAL.	JOHANNA ELIZABETH CASTRO PIO	761256
E/2023-47626	10/8/23	AGENCIA SMILE PYP	AGENCIA PARA CAPTAR CLIENTES EXTRAJEROS Y DAR SERVICIOS ODONTOLOGOS PARA QUE PUEDAN MEJORAR SU SONRISAS.	ELIXANDRO POCHÉ TOLentino, CLARIBEL POCHÉ TOLentino DE PIRON	760258
E/2023-47149	11/8/23	AGH LOGISTICS	SERVICIO DE GESTIÓN ADUANAL, CONSOLIDADORA DE CARGA, TRANSPORTE TERRESTRE, COURIER.	ALEJANDRO MIGUEL GARCIA MASSANETT	760429
E/2023-47536	9/8/23	AGREGADOS AN TOMARCHI Y ACEVEDO	EXTRACCIÓN DE PIEDRA, ARENA Y ARCILLAS.	CRISTIAN BALDOMERO AN TOMARCHI RODRIGUEZ	759963
E/2023-47233	21/8/23	AGRICOMODERNA	IMPORTE Y VENTA DE SEMILLAS, INSTALACIÓN DE SISTEMAS DE ACUACULTURA Y HORTICULTURA, DISEÑO Y CONSTRUCCIÓN DE INVERNADEROS, INSTALACIÓN DE SISTEMAS AUTOMÁTICOS...	MANUEL IGNACIO ROJAS FRANCO, RICARDO PEREZ ROJAS	761597
E/2023-47577	9/8/23	AGRIMENSOR WILDY PEREZ & ASOCIADOS	SERVICIOS DE AGRIMENSURA Y TOPOGRAFÍA EN GENERAL, ASESOR INMOBILIARIO, VENTAS INMOBILIARIAS. TRABAJOS DE AGRIMENSURA TALES COMO: DESLINDES, SANEAMIENTOS...	WILDY BIENVENIDO PEREZ ABREU	759999
E/2023-48147	14/8/23	AGRIMJURIS, AGRIMENSURA Y LEGAL	SERVICIOS ESPECIALIZADOS EN LAS NECESIDADES LEGALES Y DE AGRIMENSURA EN EL SECTOR INMOBILIARIO Y DERECHOS REGISTRALES, TANTO PARA LA COMPRA, VENTA Y GESTIÓN DE PROPIEDADES.	JOSÉ JAVIER ALBUJA PUYOL	760627
E/2023-48497	14/8/23	AGRO - REGALADO	VENTA DE INSUMOS DE AGRÍCOLAS	FRANCISCO JAVIER REGALADO CAMILO	760671
E/2023-46276	7/8/23	AGROENV DOMINICANA.	REALIZACIÓN DE ACTIVIDADES Y NEGOCIOS AGROPECUARIOS Y DE AGRICULTURA, INCLUIDA LA IMPORTACIÓN PARA VENTA DE INSUMOS PARA LA AGRICULTURA.	AGROENVIRONMENT DOMINICANA	759400
E/2023-46733	9/8/23	AGROFERRE CENTRO LA EXPANSIÓN MR	COMPRA, VENTA DE MATERIALES DE CONSTRUCCIÓN Y AGROQUÍMICO Y OTROS DERIVADOS.	BLADIMIR MORILLO TEJADA	760064
E/2023-46942	7/8/23	AGROINDUSTRIAL HERMANOS BOCIO HB	SERVICIOS DE SIEMBRA, PROCESAMIENTOS, DISTRIBUCIÓN, CRIANZA, VENTA DE PRODUCTOS AGRÍCOLAS Y AGROPECUARIOS TALES COMO: CAFÉ, GUINEO, AGUACATE, CACAO, UVA...	LUIS ALBERTO BOCIO DIAZ, PORFIRIO MERCEDES BOCIO DIAZ, VICTOR MANUEL BOCIO D' LEON	759487
E/2023-47792	10/8/23	AGROMES	VENTA DE INSUMOS AGRICOLA EN GENERAL.	NELSON JAVIER MORA TAPIA	760157
E/2023-48512	14/8/23	AGROPECUARIA LAS CAOBAS	VENTA, FABRICACION Y DISTRIBUCION DE PRODUCTOS AGROPECUARIOS.	AGROPECUARIA LAS CAOBAS S.R.L.	760684
E/2023-48468	18/8/23	AGROVETERINARIA EULOGIA	VENTA DE PRODUCTOS AGROVETERINARIOS EN GENERAL Y HERRAMIENTAS PARA LA PRODUCCIÓN AGRÍCOLA.	PASCUAL ARGENYS SEVERINO COLLADO	761503
E/2023-48473	14/8/23	AGROVETERINARIA FRANCISCO M.S	COMPRA Y VENTA DE PRODUCTOS AGROPECUARIOS, ALIMENTOS PARA CRIANZA DE ANIMALES, PESTICIDAS E INSUMO PARA LA HIGIENE DE LOS ANIMALES.	JOSEITO GÓMEZ PERDOMO	760652
E/2023-48536	15/8/23	AGUA CABRAL	PROCESAMIENTO, ENVASADO, COMERCIALIZACIÓN, VENTA Y DISTRIBUCIÓN DE AGUA PARA CONSUMO HUMANO.	YOHANY ANTONIO CABRAL	760931
E/2023-47292	8/8/23	AGUA DE JESUS FERNANDEZ	ESTA EMPRESA SE DEDICARA A LA VENTA Y DISTRIBUCIÓN DE AGUA EMBOTELLADAS.	MARIA MAGDALENA ALMONTE ORTIZ	759773
E/2023-46265	7/8/23	AGUA HEDRIN	PURIFICACION, ENVASE, VENTA Y DISTRIBUCION DE AGUA PURIFICADA, ASI COMO DE HIELO EN SUS DIFERENTES FORMALIDADES.	HEDRIN SANTIAGO MOTA BELEN	759408
E/2023-45727	11/8/23	AGUA PURIFICADA ANTILIA	PROCESADORA DE AGUA PARA EL CONSUMO HUMANO, JUGOS, HIELO Y GASEOSAS.	MELVIN ALEXANDER ARROYO BURGOS	760508
E/2023-27140	15/8/23	AH BROKER	SERVICIOS DE ASESORAMIENTO, DIRECCIÓN Y GESTIÓN EMPRESARIAL	ENMANUEL REYNOSO MIESES	760861
E/2023-44120	11/8/23	AINPRE AGENCIA DE INVERSIONES Y PRESTAMOS	SERVICIOS HIPOTECARIOS Y FINANCIEROS, PRESTAMOS DE TODO TIPO, PRÉSTAMOS PERSONALES, PRÉSTAMOS PARA VEHÍCULOS, PRÉSTAMO PARA CONSTRUCCIÓN, CONSTRUCCIÓN DE PROYECTOS HABITACIONALES.	EURYS RAFAEL ALMANZAR MARTE, DAMERKYS ALTAGRACIA GIL VALDEZ	760471
E/2023-47154	8/8/23	AIR MASTER PROJECT	PROVEER SERVICIOS DE ASESORIA, DISEÑO, VENTA E INSTALACIÓN DE SISTEMAS DE CLIMATIZACIÓN.	JUAN MANUEL DOMINGUEZ GIRALDY	759655
E/2023-43529	15/8/23	AIRISHA VILLA PARADISE	SERVICIOS HOTELEROS, DE ECO-TURISMO, ALQUILER DE VILLA, COMO TAMBIÉN SERVICIOS DE RESTAURANTE.	ALBA IRIS VANDERHORST FELIZ	761033
E/2023-47392	11/8/23	ALANFILSOLUCION SELLADORES DE TECHOS & MAS	SERVICIO DE IMPERMEABILIZACIÓN DE TECHOS DE PRIMERA, ACORDE CON LA EXIGENCIA DE NUESTROS TIEMPOS...	ALAN EDUARDO GONZALEZ MARTINEZ	760435
E/2023-49093	18/8/23	ALAY MULTISUPPLY	COMERCIALIZACION DE MATERIAL GASTABLES DE OFICINA, COMERCIALIZACION DE MOBILIARIOS INSTITUCIONALES.	GREIFY YUNIOR GARCIA DE LA ROSA	761403
E/2023-29467	21/8/23	ALBA DOMINGUEZ SUPPLY & ACADEMY	VENTA DE PRODUCTOS COSMÉTICOS EN GENERAL, SERVICIO DE ACADEMIA DE BELLEZA, ESTÉTICA, MANICURA, PEDICURA Y RESINA	DOMINGO DOMINGUEZ, ALBA MARINA SOLER RODRIGUEZ	761649
E/2023-46710	4/8/23	ALBELIS RENT A CAR	RENTA DE TODO TIPO DE VEHICULOS.	ALBELIS ALVAREZ SANTOS	759324
E/2023-48920	15/8/23	ALBERTO MÁRMOL	SERVICIO DE REMODELACIÓN Y DISEÑOS DE VIVIENDA, LOCALES, EDIFICIOS.	JOEL ALBERTO SANTOS VARGAS	761043
E/2023-46860	8/8/23	ALBLAC CONSULTANTS	OFERTAR Y PRESTAR SERVICIOS DE PREPARACIÓN, EVALUACIÓN, DISEÑO, CONSTRUCCIÓN Y SUPERVISIÓN DE PROYECTOS ARQUITECTÓNICOS.	GUILLERMO JOSE JIMENEZ BLANCO	759656
E/2023-47194	8/8/23	ALBO REAL STATE AGENCY	GESTIÓN DE COMPRA, VENTA, ALQUILERES Y TRÁMITES LEGALES CON RELACIÓN A LOS INMUEBLES EN TODA LA REPÚBLICA DOMINICANA.	PAOLA ELIZABETH ALCANTARA BOBEA	759692
E/2023-47103	8/8/23	ALEAIR	PROVEEDOR DE PRODUCTOS Y COSMÉTICOS PARA LA MUJER, FABRICACIÓN, VENTA Y EXPENDIO DE PRODUCTOS DE BELLEZA PARA LA PIEL...	ANYENIS ALTAGRACIA GARCIA UREÑA	759634
E/2023-46861	7/8/23	ALEO SANDWICH LV	ELABORACION, PREPARACION Y VENTA DE COMIDA RAPIDA	LEONEL DE JESUS MARIA VASQUEZ	759431
E/2023-48324	15/8/23	ALEX CRUZ INVERSIONES	SERVICIOS DE INVERSIONES FINANCIERAS.	ALEXANDRO DE LA CRUZ	761027
E/2023-47048	7/8/23	ALEX F. JOYERIA	LA VENTA AL POR MENOR DE ARTÍCULOS DE JOYERÍA.	ALEJANDRO JOSE FERNANDEZ RODRIGUEZ	759568
E/2023-46928	7/8/23	ALFESA DENTAL LAB	SERVICIOS ODONTOLÓGICOS, COMPRA Y VENTAS DE PRODUCTOS Y EQUIPOS DE ODONTOLOGIA.	ALEXIS DE JESUS FERNANDEZ SANTOS , YENNY GRIMARDI PIÑA DE FERNANDEZ	759467
E/2023-46135	2/8/23	ALFON EVENTS PLANNER	ORGANIZACIÓN Y/O PLANEACIÓN DE EVENTOS	MARIELA ALFONSINA PEÑA POLANCO	759295
E/2023-49140	18/8/23	ALFREDO FD TRUCK	ACTIVIDAD DE COMPRA, VENTA E IMPORTACION DE TODO TIPO DE VEHICULOS NUEVOS Y USADOS Y REPUESTOS NUEVOS Y USADOS.	FREDDY ANTONIO DURAN LOPEZ	761397
E/2023-47181	8/8/23	ALICATECH PERFORMANCE	SERVICIOS Y MANTENIMIENTOS MECÁNICOS EN GENERAL. MODIFICACIONES Y ADAPTACIONES AUTOMOTRIZ...	ALBERIS RODRÍGUEZ DE JESÚS , LINDIANA FRANCISCA SANTANA URBAEZ DE RODRIGUEZ	759699
E/2023-48386	14/8/23	ALIDENT	SERVICIOS ODONTOLÓGICOS EN GENERAL, ORTODONCIA, ESTÉTICA DENTAL, BLANQUEAMIENTO, IMPLANTES, DISEÑO DE SONRISA...	PAOLA MASSIEL DIAZ TAVAREZ	760640
E/2023-47448	10/8/23	ALIMA INVESTMETNS	CONSULTORÍA Y EJECUCIÓN DE PROYECTOS DE INGENIERÍA CIVIL.	ALIMA INVESTMENTS, S.R.L.	760131
E/2023-37620	26/6/23	ALIMAP	SERVICIOS DE ECOTURISMO Y EVENTOS CULTURALES	ALICIA PILARTE ROSARIO MARTE DE LOS SANTOS	759357
E/2023-46939	7/8/23	ALLERA	COMPRA, VENTA, TENENCIA DE ACCIONES Y CUOTAS SOCIALES, ASÍ COMO LA TENENCIA, COMPRA Y VENTA DE BIENES INMUEBLES.	ENRIQUE RADHAMES SEGURA QUIÑONES, ELAYIN LOZADA ALEMAN	759677
E/2023-45875	7/8/23	ALMA STUDIO BY PS	ESTUDIO DE DISEÑO DE IDENTIDAD DE MARCA, DIRECCIÓN CREATIVA Y DE ARTE, CREACIÓN DE CONTENIDO, MANEJO DE REDES SOCIALES, DISEÑO DE EMPAQUES...	CARLA MARIAM PRIDA ESPAILLAT, ANA GABRIELA SANTONI PADILLA	759535
E/2023-48175	11/8/23	ALMABE	VENTA DE PRODUCTOS DE BELLEZA Y PRODUCTOS CAPILARES.	ALDY MARIA BERNARD BONILLA	760483
E/2023-46989	9/8/23	ALMACENAJES COMPRES PAULINO	ALQUILER DE NAVES INDUSTRIALES Y COMERCIALES.	ALMACENAJES COMPRES PAULINO S.A.S	759961
E/2023-37675	26/6/23	ALMADINA	VENTA DE CUADROS, JARRAS, TARROS Y MUÑECAS DE BARRO, COLLARES, BRAZALETES, PULSERAS, ARETES EN AMBAR, ARTESANIAS, SOUVENILES, POSTALES, T-SHIRT.	ALMADINA, S.R.L.	758427
E/2023-41399	9/8/23	ALMANAKE SOLUCIONES PROFESIONALES	SERVICIOS DE ASESORIAS Y REPRESENTACION LEGAL Y PROFESIONAL, SERVICIOS INMOBILIARIOS, IMPORTACION, EXPORTACION DE EQUIPOS Y ACCESORIOS ELECTRONICOS...	RAFAEL DE JESUS MATA GARCIA	760040
E/2023-49208	21/8/23	ALMIGHTY AUTO SALES	COMPRA, VENTA Y DISTRIBUCIÓN DE TODO TIPO DE VEHICULOS DE MOTOR, NUEVOS Y USADOS.	JUNIOR ALFREDO CÉSPEDES REYES	761579
E/2023-49753	21/8/23	ALÓ CUBANO	EXPORTACION E IMPORTACION DE PRODUCTOS ALIMENTARIOS DESDE LA REPUBLICA DOMINICANA A PAISES DEL AREA. EXPORTACION E IMPORTACION DE EQUIPOS Y MAQUINARIAS...	OSMAR ANGEL PANTOJA LOPEZ	761688
E/2023-41210	15/8/23	ALUZÁXART	SERVICIOS DE ENTRETENIMIENTO Y SERVICIOS ARTÍSTICOS.	KATHERINE MASSIEL BECO TORRES, PAUL MARIANO LANTIGUA PEÑA	760970
E/2023-48075	14/8/23	AM ACEVEDO TECH MULTISERVICES	SERVICIOS TÉCNICOS, REPARACIÓN Y VENTA DE COMPUTADORAS, LAPTOPS, TABLETS, IMPRESORAS Y TODO TIPO DE EQUIPO ELECTRONICO, INSTALACIONES Y VENTA DE CAMARA DE VIGILANCIA.	ALEXIS ACEVEDO PINALES	760632
E/2023-47662	10/8/23	AM PUELLO AUTO IMPORT	VENTA, RENTA E IMPORTACIÓN DE VEHICULOS.	ANGEL MIGUEL PUELLO RIJO	760271
E/2023-46650	4/8/23	AMADOR_SERVICE1221	GESTIÓN DE PASAPORTE Y LLENADO DE FORMULARIO DS-160 PARA VISA DE NO-INMIGRANTE PARA ESTADOS UNIDOS.	FANNY AMADOR VALENZUELA DE PEREZ	759360
E/2023-47116	8/8/23	AMAREMA & ASOCIADOS	SERVICIOS INMOBILIARIOS EN GENERAL (COMPRA Y VENTA DE INMUEBLES, ALQUILER DE PROPIEDADES, CASAS, APARTAMENTOS Y LOCALES COMERCIALES).	MARTINCITO MARTÍNEZ RODRÍGUEZ	759624
E/2023-47348	10/8/23	AMASSA ALIMENTOS	EMPRESA PROCESADORA DE ALIMENTOS ESPECIALIZADA EN LA PRODUCCIÓN, DISTRIBUCIÓN Y VENTA DE, FRUTAS Y VERDURAS FRESCAS...	ANGEL GREGORIT CARDENAS FLORES, YOSMAN ALFONSO CARDENAS FLORES	760338
E/2023-49018	17/8/23	AMELIA ALCANTARA	PRODUCCIÓN DE PROGRAMAS DE RADIO, TELEVISIÓN, CANALES DIGITALES, COMERCIALES Y EVENTOS.	ESTHEFANIA ALCANTARA	761075
E/2023-49166	17/8/23	AMERICA GLOBAL TRANSPORTERS AGT	VENTAS E IMPORTACIONES DE VEHICULOS	ROLAND FERLANDO KELLS	761167
E/2023-45907	1/8/23	AMIGO TRANSP	SERVICIO DE RENTA DE TRANSPORTE TURÍSTICOS, PORTUARIO, AEROPUERTO , HOTELES, TURÍSTICOS EN GENERAL.	AMIGO TRANSP S.R.L.	759336
E/2023-47947	14/8/23	AMIRASAHIRA FERRETERIA	VENTA DE MATERIALES FERRETEROS, ELÉCTRICOS, PLOMERÍA Y HOGAR.	JUAN PABLO ESTRELLA ORTIZ	760556
E/2023-45859	14/8/23	AMJ DEVELOPMENT GROUP AMJ DG	ARRENDAMIENTO DE TODA CLASE DE MUEBLES E INMUEBLES Y REALIZAR CON INSTITUCIONES PUBLICAS Y PRIVADAS CUALQUIER ACTIVIDAD QUE SE RELACIONE DIRECTAMENTE CON LOS FINES CITADOS ANTERIORMENTE.	ALBERTO ENRIQUE MERA JIMENEZ	760723

[210] EXPEDIENTE	[220] FECHA	[561] NOMBRE COMERCIAL	[510] ACTIVIDAD	[730] SOLICITANTE	REGISTRO
E/2023-49099	17/8/23	AMOLAP DELICATENCES	COMPRA-VENTA Y DISTRIBUCIÓN A NIVEL GENERAL DE TODOS TIPOS DE ALIMENTOS Y BEBIDAS PROCESADOS Y EN SU ESTADO NATURAL, EXPORTACIÓN E IMPORTACIÓN DE TODOS TIPOS DE ALIMENTOS Y BEBIDAS.	KEYLA MIGUELINA POLANCO CABRERA DE GARCIA	761120
E/2023-45104	7/8/23	ANA BREA DETALLES	SERVICIOS DE ORGANIZACIÓN DE EVENTOS, DETALLES SORPRESAS.	ANA CRISTINA BREA ABAD	759520
E/2023-46883	7/8/23	ANALIZANDO LA COSA	PROGRAMA DE TELEVISIÓN DE ANÁLISIS Y COMENTARIOS.	MIGUEL FRANKLIN CASTRO SOTO	759443
E/2023-49158	17/8/23	ANDPAME MULTISERVICES	ELABORACIÓN DE TODO TIPO DE COMIDAS, COMPRA Y VENTA DE TODO TIPO DE ALIMENTOS Y BEBIDAS, COMERCIALIZACIÓN DE FRUTAS Y VEGETALES	ANDY ALFREDO CUELO CASTRO	761166
E/2023-37363	23/6/23	ANGEL EDWIN GURABO_PACA	VENTA AL POR MAYOR Y AL DETALLE DE PRENDAS DE VESTIR, COMPLEMENTOS DE MODA, ROPA DE CAMA NUEVAS Y USADAS	EDWIN ANTONIO PEÑA PAULINO, MIGUEL ANGEL QUEZADA LUGO	759326
E/2023-47765	10/8/23	ANGE-LORUM FOUNDATION BY BLUE HOME	FUNDACION SIN FINES DE LUCRO, DEDICADA A DAR AYUDA A COMUNIDADES DE AISLADAS DE ESCASOS RECURSOS.	LUIS GONZALEZ BERMUDEZ	760144
E/2023-43938	18/8/23	ANGLO ANTILLANA BLUE SHOPS	PLAZA COMERCIAL, LOCALES COMERCIALES Y/O APARTAMENTOS EN ALQUILER.	ANGLO ANTILLANA Z. C., S.R.L.	761432
E/2023-48001	10/8/23	ANGOMAS AUTO IMPORT	COMPRA, VENTA, DISTRIBUCIÓN, FINANCIAMIENTO E IMPORTACIÓN DE VEHÍCULOS DE MOTOR.	ANGOMAS AUTO IMPORT. SRL	760313
E/2023-48707	17/8/23	ANIMAL CENTER VARGAS CAMILO.	SERVICIOS DE CLÍNICA VETERINARIA, VENTA, IMPORTACION Y EXPORTACION DE PRODUCTOS, INSUMOS Y ARTICULOS VETERINARIOS, BAÑO Y PELUQUERÍA.	LAURA MARIA CAMILO JAVIER	761124
E/2023-48028	11/8/23	ANIME WORLD VILLANS A.W.V	GESTIÓN Y CREACIÓN DE CÓMIC, CREACIÓN DE PERSONAJES, LEGOS, HISTORIETAS, DIBUJOS ANIMADOS, CREACIÓN DE VIDEO JUEGOS Y DISEÑO GRÁFICO.	JUANA ALEXANDRA BERROA MAYI	760332
E/2023-46776	8/8/23	ANCA SOLUTIONS	CONSULTORÍAS, ASESORÍAS, IMPLEMENTACIÓN, AUDITORÍAS, CAPACITACIÓN, RECLUTAMIENTO Y SELECCIÓN DE PERSONAL.	ANA MICHELLE GOMES DE VASQUEZ, CESAR APOLINAR VASQUEZ CALZADO	759673
E/2023-49220	21/8/23	ANTARES DEL ESTE 1	ADMINISTRACIÓN DE CONDOMINIO RESIDENCIA.	MIGUEL ELIAS RODRIGUEZ JORGE	761577
E/2023-46850	7/8/23	ANTIFRAGIL	SE DEDICA A LA CONSULTORÍA, ENSEÑANZA Y ASESORÍA COMERCIAL, EMPRESARIAL Y PERSONAL QUE OFRECE SERVICIOS DE FORMACIÓN.	WILBERTO RAY DUARTE SANTANA	759874
E/2023-46869	7/8/23	AOLANIS	SERVICIOS DE AUDITORIA, CONTABILIDAD, ECONOMÍA; ASI COMO LA ASESORIA Y ENTRENAMIENTO DE LOS MISMOS.	ARIANA IBELKA DIAZ	759435
E/2023-44783	7/8/23	APRIL MOTORS AUTO IMPORT	VENTA DE VEHÍCULOS AUTOMOTORES, NUEVOS N.C.P. (INCL. CASAS RODANTES, TRAILERS, CAMIONES, REMOLQUES AMBULANCIAS, ÓMNIBUS Y MICROBUSES.	DAVID MANUEL RODRÍGUEZ RODRIGUEZ	759474
E/2023-46801	21/8/23	APYCA SPORT CITY CLUB	PROMOCIÓN DE VARIOS DEPORTES, DESARROLLO Y PRACTICA DE DEPORTE DE LOS ASOCIADOS, DESARROLLO DE ACTIVIDADES Y COMPETICIONES DEPORTIVAS DE CARÁCTER OFICIAL....	STEPHANY ANDREINA SEIJAS MARQUINA	761695
E/2023-49156	17/8/23	AQUASPACE	VENTA DE PRODUCTOS QUÍMICOS PARA MANTENIMIENTO DE PISCINA.	RAYNER SAMIR MATAR AQUINO	761074
E/2023-46974	7/8/23	AQUI MONTE PLATA	PRODUCCION DE PROGRAMA DE TELEVISION Y RADIO	SERGIO ANTONIO BRITO HERRERA	759504
E/2023-47721	11/8/23	AQUINO BETANCOURT AGRO INDUSTRIAL	ACTIVIDAD DE IMPORTACIÓN, EXPORTACIÓN, COMERCIALIZACIÓN Y PRODUCCIÓN AGROPECUARIA EN GENERAL. ELABORACIÓN DE EQUIPOS E INSUMOS AGRÍCOLAS EN GENERAL.	ALEXANDER AQUINO MATEO	760440
E/2023-47740	11/8/23	AR KINGS RENT CAR	RENTA DE VEHÍCULOS, SERVICIO DE TRANSPORTE. IMPORTACIÓN, COMPRA Y VENTA DE VEHÍCULOS NUEVOS Y USADOS.	ADRIAN REYES BALDWIN	760445
E/2023-48990	17/8/23	ARANCIATA	SERVICIO DE TIENDA DE REGALOS PERSONALIZADOS. COMPRA, VENTA Y DISTRIBUCIÓN DE ARTICULOS DEL HOGAR.	CHANTAL ALEJANDRA RODRIGUEZ FERNANDEZ	761076
E/2023-49199	17/8/23	ARBELA EXPERIENCE	VILLA VACACIONAL FAMILIAR PARA ALQUILER POR NOCHES, PASADÍAS Y ACTIVIDADES COMO CUMPLEAÑOS, BODAS...	ADALBERTO TERRERO CASTILLO	761198
E/2023-49641	21/8/23	ARBOLEDA DEL AMOR	COMPRA, VENTA, ADMINISTRACIÓN E INVERSIÓN EN BIENES INMUEBLES EN GENERAL EN TODO EL TERRITORIO NACIONAL.	JAMES ANTHONY JOSEY	761526
E/2023-48436	17/8/23	ARCELL	VENTA DE LAPTOP REPAIR, REPARACION Y VENTA DE CELULARES EN GENERAL.	ARIEL ALEXANDER CEDANO MORENO, RAFAEL MILCIADES CEDANO MORLA	761244
E/2023-46811	7/8/23	ARCHIMETRICS: ARQUITECTURA, AGRIMENSURA Y MÁS	OPERACIONES CATASTRALES, TOPOGRAFÍA EN GENERAL, DISEÑOS ARQUITECTÓNICOS, DISEÑOS DE INTERIORES...	CATHERINNE CORPORAÑ ALCÁNTARA	759390
E/2023-49919	21/8/23	ARCHITECTURAL INSPIRATION 7	EL DISEÑO, PLANEACIÓN, CONTRATACIÓN Y EJECUCIÓN DE TODA CLASE DE EDIFICACIONES, OBRAS CIVILES EN GENERAL, ADICIONES, MEJORAS, MODIFICACIONES, RESTAURACIONES Y REPARACIONES.	MANUEL ALEJANDRO MONTERO MARIOS	761721
E/2023-46630	14/8/23	ARJ UNLIMITED TRIPS WITH ALEXANDER	SERVICIOS DE AGENCIAS DE VIAJES, TOURS, EXCURSIONES, TRASLADO AEROPUERTO Y SHOPPING.	ALEXANDER RAMIREZ RODRIGUEZ	760628
E/2023-47208	9/8/23	ARL&LAH MINI MARKET	SERVICIOS DE VENTA DE UNA GRAN VARIEDAD DE ARTICULOS PARA LA CANASTA FAMILIAR, CEREALES, LEGUMBRE, VÍVERES...	MELVIN ROA PERALTA, FRANCIS RAFAEL ENCARNACIÓN LUCIANO	759945
E/2023-48426	14/8/23	ARMARIO DE LOS LIBROS	CLUB DE LECTURA, VENTAS DE LIBROS Y ACCESORIOS DE LECTURA EN GENERAL.	VANESSA MORALES CASTILLO DE SANTIAGO	760612
E/2023-47859	10/8/23	ARMYA VAPE SHOP Y BAR	VENTAS DE BEBIDAS ALCOHÓLICAS Y CIGARRILLOS ELECTRÓNICOS.	RAUL GONZALEZ ABREU	760202
E/2023-48785	17/8/23	ARPAY PETROLEO	COMERCIALIZAN DE COMBUSTIBLES.	HUASCAL DARIO GONZALEZ PAYANO, ANTONIO RODRIGUEZ HILARIO	761268
E/2023-47200	11/8/23	ARQUITECTO ISRAEL BRITO & COLEGAS	SERVICIO DE DISEÑO, CONSTRUCCION, TERMINACION, DECORACION Y ACONDICIONAMIENTO DE EDIFICACIONES, SUS PARTES Y DEMAS OBRAS DE INGENIERIA CIVIL; PREPARACION DE TERRENOS PARA OBRAS DE INGENIERIA.	ENGELS DIONISSET MENDEZ MEDINA	760501
E/2023-43735	7/8/23	ARQUITERRA	DESTINADA AL DISEÑO, CONSTRUCCIÓN Y REMODELACIÓN DE OBRAS RESIDENCIALES, COMERCIALES, INDUSTRIALES Y DE ESPARCIMIENTO...	PEDRO JAVIER COHEN ARACENA	759509
E/2023-48626	14/8/23	ARROCERA EL INVI	VENTA AL POR MENOR EN ALMACENES CON PREDOMINIO DE PRODUCTOS ALIMENTARIOS Y BEBIDAS	ANEUDI ISMAEL ALBRINCO VILORIO	760764
E/2023-47924	10/8/23	ARS BANCO CENTRAL	ADMINISTRAR LOS SERVICIOS DE SALUD PERSONAL ACTIVO, PASIVO DEL BANCO CENTRAL Y SUS DEPENDIENTES.	ARS PLAN SALUD BANCO CENTRAL	760259
E/2023-47429	9/8/23	ARTE BLANCO CERÁMICAS FINAS	TIENDAS DE CERÁMICAS, PISOS Y PORCELANA.	RICHARD DE JESUS CODERO TORIBIO	759882
E/2023-49891	21/8/23	ARTE809LR	SERVICIOS DE PUBLICIDAD, ROTULACIONES, IMPRESIONES, SERVICIOS GRAFICOS, CORTE Y GRABADO LASER, LETREROS, PROPAGANDA EN GENERAL	FRANK BIENVENIDO GIL RODRIGUEZ	761703
E/2023-49318	18/8/23	ARTEFILM PRODUCCIONES	ASISTENTE DE ARTES, SERVICIOS TÉCNICO ESPECIALIZADO, SERVICIOS DE COMERCIALIZACIÓN, FABRICACIÓN, ALMACENAMIENTO...	RONNI JOSÉ FERNÁNDEZ RODRÍGUEZ	761507
E/2023-49144	22/8/23	ARTESANIA BY JACKIE ROSA	ELABORACIÓN, VENTA Y COMERCIALIZACIÓN DE PRENDAS Y ACCESORIOS DE VESTIR EN BISUTERÍA Y PIEDRERÍA HECHOS A MANO.	ANGELA JACQUELIN ROSA RODRIGUEZ	761712
E/2023-48969	17/8/23	ARTSHAPE FITNESS STUDIO	EMPRESA DE SERVICIOS DEDICADA AL ENTRENAMIENTO FÍSICO PERSONAL Y COLECTIVO, ASESORÍA NUTRICIONAL.	DIANY ESTHER TERRERO RODRIGUEZ	761048
E/2023-47146	8/8/23	ASAVEF INGENIEROS & ARQUITECTOS	SERVICIOS DE CONSTRUCCIÓN, REMODELACIÓN, DISEÑO ARQUITECTÓNICO, DISEÑO DE INTERIORES, ANÁLISIS Y DISEÑO ESTRUCTURAL.	ERIC JOEL ALMANZAR QUEZADA	759831
E/2023-48055	11/8/23	ASES ENTERTAINMENT GROUP	DESARROLLO, GESTION E IMPLEMENTACION DE NEGOCIOS DE INVERSIONES EN CASINOS, SALAS DE JUEGOS	ASES ENTERTAINMENT GROUP, S.R.L.	760358
E/2023-49727	21/8/23	ASLAND COMMERCIAL COMPANY	CONSTRUCCIÓN, CONSTRUCCION Y DESARROLLO VIVIENDA BAJO COSTO, VENTA DE MATERIALES FERRETEROS...	MELANIA ALTAGRACIA MARTINEZ FELIZ	761588
E/2023-22480	15/8/23	ASOCIACION AGROPECUARIA TIERRA RESPLANDECIENTE ASOAGRATIERES	ENTIDAD SIN FINES DE LUCRO QUE TIENE COMO OBJETO DAR ASESORIA A TODOS LOS ASOCIADOS EN LO QUE TIENE QUE VER CON PRODUCCIONES AGRICOLA Y PECUARIA EN DIFERENTES RUBROS Y ESPECIES.	VICTOR MANUEL ROJAS	761037
E/2023-46791	4/8/23	ASOCIACIÓN CAMPESINOS AGRICULTORES TIERRA DE MUCHAS AGUAS JARABACOA	APOYO A LOS CAMPESINOS Y AGRICULTORES A TRAVÉS DE GESTIÓN DE FINANCIAMIENTO, CAPACITACIÓN Y FORMACIÓN DE EMPRENIMIENTO DE NUEVAS TECNOLOGÍAS.	TOMÁS POLANCO	759388
E/2023-49776	21/8/23	ASOCIACIÓN DE CAMPESINOS SIN TIERRA DE TRINIDAD ASOATRI	ENTIDAD SIN FINES DE LUCRO, DEDICADA A PROMOVER LA AGRICULTURA.	PEDRO BAEZ JAVIER, PEDRO GONZALO GOMEZ	761604
E/2023-48026	21/8/23	ASOCIACIÓN DE COMERCIANTES E INDUSTRIALES DE MONTECRISTI. ACIM	SIN FINES DE LUCRO.AGLUTINA A LOS MIEMBROS DE LA CLASE EMPRESARIAL, CANALIZANDO LAS INQUIETUDES DEL SECTOR, DEFENDIENDO SUS INTERESES Y SOBRE TODO, APORTA AL DESARROLLO DE MONTECRISTI Y DEL PAÍS.	CARLOS ANTONIO RODRIGUEZ PLACENCIO	761625
E/2023-49092	17/8/23	ASOCIACIÓN DE DOMINICANOS EN EL EXTERIOR LA CASA DE LA DOMINICANIDAD	LA CASA DE LA DOMINICANIDAD ES UNA ASOCIACIÓN DE DOMINICANOS EN EL EXTERIOR, SIN FINES DE LUCROS, QUE PROMUEVE Y FOMENTA LA CULTURA DOMINICANA.	INGRID DIOMALIS ZAPATA RAVELO	761113
E/2023-44392	8/8/23	ASOCIACION DE DUEÑOS Y CRIADORES DE CABALLOS DE PASO HIGUEYANO ADUCAPHI	INSTITUCIÓN SIN FINES DE LUCRO, DEDICADA AL FOMENTO DE LA RAZA DEL CABALLO DE PASO HIGUEYANO, CELEBRACIÓN DE COMPETENCIAS...	ROSA MARIA PEÑA DE GUERRERO	759849
E/2023-44748	7/8/23	ASOCIACIÓN DE GANADEROS DE LAS CANAS ASOGACANAS	ASOCIACIÓN SIN FINES DE LUCRO QUE SE DEDICA A AGRUPAR EL SECTOR GANADERO DE LAS CANAS DEL MUNICIPIO DE IMBERT.	ARISMENDY AMAURY RECIO PERALTA	759398
E/2023-49264	18/8/23	ASOCIACIÓN DE GANADEROS DE PALO ALTO AGAPA	SIN FINES DE LUCRO.PROMOVER EL DESARROLLO SOSTENIBLE Y RENTABLE DE LA INDUSTRIA GANADERA DE PALO ALTO, GESTIONANDO APOYO, SERVICIOS Y RECURSOS...	ORLANDO DE JESUS DE LA NUEZ UCETA	761442
E/2023-47636	11/8/23	ASOCIACIÓN DE IGLESIAS HAITIANAS EN REPUBLICA DOMINICANA ASIGHARD	ENTIDAD SIN FINES DE LUCRO DEDICADA A PREDICAR LA PALABRA Y AGRUPAR A LAS IGLESIAS.	REGINALD THABUTEAU	760469
E/2023-49197	17/8/23	ASOCIACIÓN DE IGLESIAS VIÑA REPUBLICA DOMINICANA	ESTABLECER IGLESIAS EN TODA LA REPÚBLICA DOMINICANA, CON LA MISIÓN DE SERVIR AL PAÍS EN SU DESARROLLO FÍSICO Y ESPIRITUAL. ENTIDAD SIN FINES DE LUCRO.	JAMES ANTHONY CILIBERTO, ALLEN R AUSTIN	761193
E/2023-46544	4/8/23	ASOCIACIÓN DE LIGAS Y CLUBES DEPORTIVOS DEL DISTRITO MUNICIPAL SAN LUIS Y ZONAS ALEDAÑAS ADELICALSALZONAS	ENTIDAD SIN FINES DE LUCROS. AGRUPAR, ORIENTAR, CAPACITAR, ACOMPAÑAR, DIRIGIR Y ORGANIZAR ACTIVIDADES DEPORTIVAS DE LAS DIFERENTES LIGAS Y CLUBES AFILIADOS A NUESTRA ENTIDAD.	PASCUAL LEOCADIO	759350
E/2023-44558	8/8/23	ASOCIACIÓN DE MADRES AMOR Y AMISTAD DE AMINA. ASOMAMIN	ENTIDAD SIN FINES DE LUCRO QUE TIENE COMO OBJETO PRINCIPAL PROPICIAR EL DESARROLLO INTEGRAL DEL DISTRITO MUNICIPAL DE AMINA.	ASOCIACION DE MADRES AMOR Y AMISTAD	759723
E/2023-49505	18/8/23	ASOCIACIÓN DE MEDIOS DIGITALES DE LA REGIÓN SUR ASMEDISUR	ASOCIACIÓN SIN FINES DE LUCRO.	FRANKLIN DE JESUS GARCIA MOQUETE	761417
E/2023-45645	8/8/23	ASOCIACIÓN DE MONITORES DE CIENCIA DE LA SALUD, AMCS	REPRESENTAR Y DEFENDER LOS INTERESES ECONÓMICOS, SOCIALES Y CULTURALES DE LOS ESTUDIANTES Y PROFESIONALES AFILIADOS.	RAUL ERNESTO MARTINEZ RODRIGUEZ	759787
E/2023-49699	21/8/23	ASOCIACION DE MOTOCONCHO DE PEDERNALES, ASOMOPE	DAR APOYO SOCIALES A LOS MOTOCONCHOS ASOCIADOS Y NO ASOCIADOS DE LA PROVINCIA DE PEDERNALES.	YUMEL GARO SMITH	761584
E/2023-44360	7/8/23	ASOCIACION DE MUJERES DE COROCITO EL RUBIO	ASOCIACION DE AYUDA COMUNITARIA SIN FINES DE LUCRO. MISIÓN: CONTRIBUIR AL DESARROLLO INTEGRAL DE LAS MUJERES.	LUZ MARIA BASILIO CHECO	759507
E/2023-49175	17/8/23	ASOCIACIÓN DE MUJERES NUESTRA SEÑORA DEL CARMEN - ASOMUCAR	ASOCIACIÓN SIN FINES DE LUCRO ORIENTADA A ORGANIZAR MUJERES DEL CAMPO A TRAVÉS DE PROYECTOS Y ACCIONES CON ENFOQUE AGROPECUARIO.	DEISY VELOZ DE LEÓN DE CIPRIAN	761178
E/2023-47222	8/8/23	ASOCIACIÓN DE NATACIÓN DE LA VEGA ANAVE	LA ASOCIACIÓN DE NATACIÓN DE LA VEGA (ANAVE), ES UNA INSTITUCIÓN ENCARGADA DE REGULAR Y FISCALIZAR TODAS LAS ACTIVIDADES REFERENTES A LA PRÁCTICA DE LA NATACIÓN EN LA PROVINCIA DE LA VEGA...	PEDRO JOSÉ CASTILLO MOTA	761296
E/2023-47964	10/8/23	ASOCIACIÓN DE PARCELEROS Y PRODUCTORES DE PALMARITO DE SAN PEDRO DE MACORIS ASOPAPPROPAL	ACTIVIDADES SIN FINES DE LUCRO, QUE SE DEDICARA A APOYAR Y FOMENTAR EL CULTIVO AGRICOLA DE SICLOS CORTOS Y LARGOS, ADEMÁS DEL APOYO EL LA CREACION DE DIVERSOS PROYECTOS Y PROGRAMAS DE CAPACITACION AGRICOLA...	JUAN FRANCISCO CARTY MORETA, ORLANDO NIEVES	760293
E/2023-47319	8/8/23	ASOCIACIÓN DE PRODUCTORES JUAN PABLO DUARTE DE LOS PINOS DEL EDEN ASOPROPJUPADULPE	IMPULSAR EL DESARROLLO AGROPECUARIO EN LOS PINOS DEL EDÉN, ATRAVES DE ACCIONES QUE PROMUEVAN LA SEGURIDAD ALIMENTARIA...	JESUS MARIA REYES CUEVAS	759877
E/2023-47435	9/8/23	ASOCIACIÓN DE ULTIMATE DEL DISTRITO NACIONAL AUDN	REGIR Y PROMOVER EL DEPORTE ULTIMATE EN TODO EL DISTRITO NACIONAL. SIN FINES DE LUCRO.	SOPHIA PAREDES GOYCO	759956
E/2023-46923	7/8/23	ASOCIACION DE WUSHU DEL DISTRITO NACIONAL ASOWUDINA	ENTIDAD SIN FINES DE LUCRO Y CONSTITUYE EL ORGANISMO DE DIRECCIÓN PRINCIPAL DE TODA ACTIVIDAD RELATIVA A LA PRÁCTICA DEL WUSHU...	JULIO ANGEL FLORENTINO VELEZ	759465
E/2023-47374	10/8/23	ASOCIACIÓN DE WUSHU ESPAILLAT ASOWUESPA	ENTIDAD SIN FINES DE LUCRO QUE REGIRÁ LA DIRECCIÓN, PRACTICA, DESARROLLO, FOMENTO Y PROMOCIÓN DEL DEPORTE DE WUSHU EN LA PROVINCIA ESPAILLAT.	JONATHAN ALEXANDER HELENA BRITO	760191
E/2023-47372	10/8/23	ASOCIACION DE WUSHU HERMANAS MIRABAL ASOWUHEMI	ENTIDAD SIN FINES DE LUCRO QUE REGIRA LA DIRECCIÓN, PRACTICA, DESARROLLO, FOMENTO Y PROMOCION DEL DEPORTE DE WUSHU EN LA PROVINCIA HERMANAS MIRABAL.	BENJAMIN MORENO REYNOSO	760186
E/2023-47381	8/8/23	ASOCIACION DE WUSHU MONTE PLATA ASOWUMOP	ENTIDAD SIN FINES DE LUCRO Y CONSTITUYE EL ORGANISMO DE DIRECCIÓN PRINCIPAL DE TODA ACTIVIDAD RELATIVA A LA PRÁCTICA DEL WUSHU EN MONTE PLATA.	ENMANUEL DOCILIS LUIS	759841
E/2023-47347	10/8/23	ASOCIACIÓN DE WUSHU PROVINCIA SANTO DOMINGO ASOWUSADO	ENTIDAD SIN FINES DE LUCRO QUE REGIRA LA DIRECCION, PRACTICA, DESARROLLO, FOMENTO Y PROMOCION DEL DEPORTE DE WUSHU EN LA PROVINCIA SANTO DOMINGO.	LUIS ZENEN ALFONSECA GOMEZ	760207
E/2023-49684	21/8/23	ASOCIACIÓN DOMINICANA DE EMPRESARIOS INNOVADORES DEL ESTE, ASODEIN	FOMENTAR EL CRECIMIENTO Y LA COOPERACIÓN ENTRE LOS EMPRESARIOS Y COMERCIANTES INNOVADORES PARA CONTRIBUIR AL DESARROLLO DE SUS COMUNIDADES EN EL ESTE., SIN FINES DE LUCRO.	ADAN NICOLAS SANTANA PEREZ	761550
E/2023-47019	7/8/23	ASOCIACIÓN DOMINICANA LA TRADICION	SIN FINES DE LUCRO. TRABAJOS SOCIALES, CULTURALES, APOYO A ACTIVIDADES RELIGIOSAS, CATOLICAS, DEPORTIVAS Y SOSTENIMIENTO DE ESCUELAS. ACTIVIDADES ARTISTICAS...	ASOCIACION DOMINICANA LA TRADICION	760342
E/2023-49726	21/8/23	ASOCIACION EUCHARISTICA DAMAS DEL SAGRARIO	CUIDAR Y ADORAR AL SEÑOR JESUS EUCHARISTIA, PRESENTE EN TODAS LAS CAPILLAS Y RECINTOS DONDE HAYA UN SAGRARIO.	MIGUEL ANTONIO RAFAEL ZACARIAS JACKSON	761581
E/2023-47623	9/8/23	ASOCIACIÓN LA EXPERIENCIA ASOLE	ES UNA ASOCIACIÓN DE NATURALEZA CAMPESINA, SIN FINES DE LUCRO Y AJENA A TODA LUCHA PARTIDISTA.	FRANCISCO NOVAS MATOS	760049
E/2023-47183	8/8/23	ASOCIACIÓN LAS CAOBAS MULATA 2	MEJORAR LAS CONDICIONES E IMPLEMENTANDO ACCIONES DE CONSERVACIÓN Y MANTENIMIENTO DE LAS AREAS COMUNES.	WILFRIED JENNES	761386
E/2023-47482	9/8/23	ASOCIACIÓN MARIPOSA DE MEDIA NOCHE AMANOCHÉ	ASOCIACIÓN SIN FINES DE LUCRO, CONTRA LA DISCRIMINACIÓN RACIAL.	ANA MARÍA DE LA ROSA YEDY	759919
E/2023-47962	10/8/23	ASOCIACIÓN NACIONAL DOMINICANA DE REFERIDOS INMOBILIARIOS ASONADORI	SIN FINES DE LUCRO, AGRUPAR, ORGANIZAR, APOYAR Y DEFENDER LA COMUNIDAD DE PERSONAS QUE DIRECTA O INDIRECTAMENTE PARTICIPAN EN EL NEGOCIO INMOBILIARIO.	SIMÓN SANDOR SOSA CELESTINO	760284
E/2023-42721	18/7/23	ASSIST CARD REPUBLICA DOMINICANA	DICHO NOMBRE COMERCIAL SERÁ UTILIZADO PARA AMPARAR LA ACTIVIDAD COMERCIAL RELACIONADA A LOS SERVICIOS DE ASISTENCIA EN VIAJE.	ASSIST CARD INTERNATIONAL HOLDINGS SA	759365

[210] EXPEDIENTE	[220] FECHA	[561] NOMBRE COMERCIAL	[510] ACTIVIDAD	[730] SOLICITANTE	REGISTRO
E/2023-48014	17/8/23	ASTRIN SERVICIOS MIGRATORIOS Y CONSULTORIA	SERVICIOS DE ASESORIA MIGRATORIA, SERVICIOS DE ASESORAMIENTO Y GESTION PERSONAL Y EMPRESARIAL, SERVICIOS RELACIONADO A BASES DE DATOS.	ASTRIN SANCHEZ MONTERO, FAUSTO ANTONIO JAQUEZ	761095
E/2023-49865	21/8/23	AT NICK'S INVEST	TENENCIA DE BIENES INMUEBLES.	ALEXANDER NIKOLAEV BAYREV	761682
E/2023-46975	7/8/23	ATABAL NOTICIAS	PRODUCCION Y REDACCION DE PERIODICO DIGITAL Y NOTICARIO.	SERGIO ANTONIO BRITO HERRERA	759502
E/2023-45768	1/8/23	ATDEV	SERVICIOS DE CONSULTORIA DE SISTEMA DE SOFTWARE Y SUB-CONTRATACION DE PERSONA.	AT DEVELOPMENT, E.I.R.L.	759588
E/2023-46841	8/8/23	ATIZOL LOGISTICS	SERVICIOS DE GESTIÓN Y LOGÍSTICA PARA EL TRANSPORTE DE MERCADERÍAS.	MICHAEL KERMANI ATIZOL FERREIRA	759651
E/2023-48693	18/8/23	ATLAS PADEL	SOCIEDAD DESTINADA A, LA EXPLOTACIÓN DE UN CLUB DEPORTIVO MEDIANTE EL ALQUILER DE INSTALACIONES DEPORTIVAS EN BASE HORARIA.	JOSE CARLOS CAMPOS CANAL, VICTOR CASAS CHICO	761314
E/2023-48545	14/8/23	ATRIL SUMMER CAMPS	REALIZACION DE CAMPAMENTOS DENTRO DE LA REPUBLICA DOMINICANA Y EN EL EXTRANJERO	MELINA KHOURY VALES	760694
E/2023-47614	9/8/23	ATRIL, ARTS & LANGUAGES	SERVICIOS DE ACADÉMIA DE ENSEÑANZA DE ARTES E IDIOMAS.	MELINA KHOURY VALES	760018
E/2023-46933	7/8/23	ATRIUS KAPITAL	SERVICIO DE ASESOR DE PROYECTOS INMOBILIARIOS, OBRAS ARQUITECTÓNICAS Y DE CONSTRUCCIÓN, DESARROLLADOR DE PROYECTOS INMOBILIARIOS...	JOSE MARIA MOVILLA GARCIA	759668
E/2023-47489	9/8/23	AUDITA CONSULTORES ADAMES.J Y	SERVICIOS DE OUTSOURCING, AUDITORIA, ASESORIA FISCAL, Y LEGALES, COSTITUCION DE EMPRESAS.	ERIDANIA JAVIER YNOA	759928
E/2023-48935	15/8/23	AUGUSTO ROJAS SANTOS ELECTRO AUTO	VENTA DE PIEZAS ELECTRICAS PARA VEHICULOS DE MOTOR Y EL MANTENIMIENTO.	AUGUSTO ROJAS SANTOS	761031
E/2023-47965	14/8/23	AUTO ELECTRICIDAD ALJONIS	VENTA Y REPARACION DE ABANICOS Y PIEZAS ELECTRICAS.	JORDANI ALJONIS CASTILLO CAIMARE	760714
E/2023-45843	21/8/23	AUTO GAS Y REPUESTO KPH	VENTA Y COMERCIALIZACION DE TODO TIPO DE PIEZAS NUEVAS Y USADA, REPUESTOS PARA VEHICULOS DE MOTOR, MOTOCICLETA EN GENERAL, MANTENIMIENTO O REPARACIONES...	KELVI ANTONIO PEREZ HILARIO	761675
E/2023-48096	11/8/23	AUTO GOW RD	IMPORTACIÓN Y EXPORTACIÓN, COMPRA Y VENTA DE TODO TIPO DE VEHICULO DE MOTOR, ADEMÁS DE SUS PIEZAS Y ACCESORIOS, LUBRICANTES Y MANTENIMIENTO, FINANCIAMIENTO DE TODO TIPO DE VEHICULOS NUEVOS Y USADOS.	JEFFREY MANUEL HERNANDEZ	760385
E/2023-46645	7/8/23	AUTO REPUESTOS Y SERVICIOS PREMIUM CCWXE	VENTA DE REPUESTOS DE VEHICULOS, SERVICIOS Y REPARACIONES AUTOMOTRICES EN GENERAL	WAGNER XAVIEL CASTILLO CASTILLO	759523
E/2023-48385	14/8/23	AUTO TRUCK DOMINICANO AUTODOM	VENTA DE ACCESORIOS, LUCES, CROMADOS, TINTADO DE PAPEL, TODO TIPO DE ACCESORIOS PARA CAMIONES, TANQUEROS Y TRAILERS, LUCES, GOMAS, ACEITES, COMPONENTES DEL SISTEMA DE ESCAPE Y PRODUCTOS RELACIONADOS.	EDGAR ENRIQUILLO PINA FELICIANO	760592
E/2023-47185	8/8/23	AUTOPLUSRD BY REHAN ARIAS	SERVICIO DE CAR WASH, IMPORTACIÓN, COMPRA Y VENTA DE VEHÍCULOS NUEVOS Y USADOS.	REHAN JOSE ARIAS RAMOS	759683
E/2023-47390	8/8/23	AVANTHAY CHALANCON STUDIO	SERVICIOS RELACIONADOS A LA ARQUITECTURA, CONSTRUCCION, VENTA Y COMPRA DE TERRENOS, VENTA Y COMPRA INMOBILIARIA, MODELADO 3D.	ROSA MERCEDES FRANCISCO MARTINEZ	759846
E/2023-48015	15/8/23	AVANZADA JURIDICA MPV	AGRUPAR A PROFESIONALES EN LA CARRERA DEL DERECHO, ASÍ COMO A ESTUDIANTES PARA LA FORMACIÓN CONTINUA A LOS FINES DE ELEVAR LA PREPARACIÓN JURÍDICA INTEGRAL.	BERKIS MARTINEZ, JOANNA ELIZABETH PEREZ ROCHA, JATNNA IVETTE VICTORIA MEDINA	760974
E/2023-49620	21/8/23	AVECA	INVERSIONES MOBILIARIAS E INMOBILIARIAS EN GENERAL.	AVECA SAS	761511
E/2023-47464	9/8/23	AVEXPRES	PRODUCCIÓN, COMERCIALIZACIÓN Y DISTRIBUCIÓN DE AVES	ISAAC GERMAN ROTHSCHILD CID	759908
E/2023-47394	14/8/23	AWA FRESH CORP	PRODUCCIÓN, COMERCIALIZACIÓN E IMPORTACIÓN DE FRUTAS Y VEGETALES, PRODUCTOS PROCESADOS DE FRUTAS Y VEGETALES.	RENZO ARAMIS VARGAS ARIAS	760770
E/2023-46880	8/8/23	AWILDA AUTO IMPORT	IMPORTACIÓN Y VENTA DE VEHÍCULOS DE MOTOR.	WILLY RHADAMES HILARIO FAÑA	759698
E/2023-46941	10/8/23	BAEZ ALMONTE CLIMATIZACION	INSTALACION Y REPARACION DE AIRES ACONDICIONADOS.	ALEXIS JAVIER BAEZ ALMONTE	760291
E/2023-43482	9/8/23	BAEZ MENEDEZ SPORT BAR AND GRILL	PREPARACIÓN Y EXPENDIO DE COMIDAS A LA CARTA, BEBIDAS ALCOHÓLICAS Y NATURALES.	YANEVI BAEZ MENEDEZ	759918
E/2023-46761	10/8/23	BAEZ VARGAS & ASOCIADOS	SERVICIOS JURÍDICOS EN GENERAL.	ANA ALTAGRACIA BAEZ VARGAS	760195
E/2023-49084	17/8/23	BANCA ARENA SPORT	ACTIVIDAD DE PROMOCIÓN Y VENTA DE JUEGOS DE AZAR Y LA ADMINISTRACION DE FRANQUICIAS DE LOTERIA, DEPORTIVA Y JUEGOS ELECTRONICOS.	HECTOR JOSE FERNANDEZ PEREZ	761103
E/2023-49091	17/8/23	BANCA COLORADO SPORT	PROMOCION Y VENTA DE JUEGOS DE AZAR Y LA ADMINISTRACION DE FRANQUICIAS DE LOTERIA, DEPORTIVA Y JUEGOS ELECTRONICOS.	HECTOR JOSE FERNANDEZ PEREZ	761282
E/2023-49049	17/8/23	BANCA EL PESO	PROMOCION Y VENTA DE JUEGOS DE AZAR Y LA ADMINISTRACION DE FRANQUICIAS DE LOTERIA, DEPORTIVA Y JUEGOS ELECTRONICOS.	HECTOR JOSE FERNANDEZ PEREZ	761087
E/2023-49101	17/8/23	BANCA HEFE SPORT	PROMOCION Y VENTA DE JUEGOS DE AZAR Y LA ADMINISTRACION DE FRANQUICIAS DE LOTERIA, DEPORTIVA Y JUEGOS ELECTRONICOS.	HECTOR JOSE FERNANDEZ PEREZ	761115
E/2023-49080	17/8/23	BANCA LA ESPUELA SPORT	PROMOCION Y VENTA DE JUEGOS DE AZAR Y LA ADMINISTRACION DE FRANQUICIAS DE LOTERIA, DEPORTIVA Y JUEGOS ELECTRONICOS.	HECTOR JOSE FERNANDEZ PEREZ	761108
E/2023-49098	17/8/23	BANCA PIRATA SPORT	PROMOCIÓN Y VENTA DE JUEGOS DE AZAR Y LA ADMINISTRACIÓN DE FRANQUICIAS DE LOTERÍA, DEPORTIVA Y JUEGOS ELECTRÓNICOS.	HECTOR JOSE FERNANDEZ PEREZ	761294
E/2023-48980	17/8/23	BANCA SOLARIUM SPORT	PROMOCION Y VENTA DE JUEGOS DE AZAR Y LA ADMINISTRACION DE FRANQUICIAS DE LOTERIA, DEPORTIVA Y JUEGOS ELECTRONICOS.	HECTOR JOSE FERNANDEZ PEREZ	761273
E/2023-49478	18/8/23	BANCA WENDY REGALADO	VENTA DE NUMEROS DE LAS DIFERENTES LOTERIAS EXISTENTE EN EL PAIS.	WENDY REGALADO ACASIO	761399
E/2023-49343	21/8/23	BANCO DE SANGRE Y LABORATORIO DE MORENO CRUZ	SERVICIOS DE DIAGNÓSTICOS GENERALES, BANCO DE SANGRE, SEPARACIÓN DE HEMODERIVADOS, AFERESIS TERAPÉUTICAS, CÉLULAS MADRES, UNIDAD DE HEMOTERAPIA...	PELAGIA MORENO GUZMAN, RUDY ALBERTO DE LA CRUZ DIAZ	761683
E/2023-47523	9/8/23	BANISOFT	DISEÑO DE SOFTWARE E INSTALACIONES DE REDES COMPUTACIONALES, VENTAS DE EQUIPOS DE RED INFORMÁTICA, COMPUTADORAS, CELULARES, TELÉFONOS Y PAPELERÍA EN GENERAL, VENTA DE APLICACIONES Y PROGRAMAS PARA PC.	RAUDY JOSE GOMEZ DE LOS SANTOS, SILVIO DILAMINSON ARIAS PEREZ	760563
E/2023-47298	9/8/23	BANNWIL SUPER MALL	COMPRA Y VENTA DE PRODUCTOS ALIMENTICIOS AL POR MAYOR Y DETALLES, CARNE, VEGETALES, ENLATADOS, EMBUTIDOS...	LUIS MANUEL GARCIA HERNANDEZ	760074
E/2023-47940	18/8/23	BAR LOUNGE BPDJ	CENTRO BAR NOCTURNO Y SERVICIOS DE RESTAURANTE.	JOEL BIENVENIDO AMOS GONZALEZ AVILA, PAOLA PATRICIA SOTO MERCEDES	761495
E/2023-49494	18/8/23	BARE BUSINESS AND REAL ESTATE	CONSULTORÍA DE COMPRA Y VENTA DE BIENES RAÍCES, RENTA Y ALQUILERES, ADMINISTRACIÓN DE VIVIENDAS Y MANTENIMIENTO.	LAUREN MACY BOWCUTT OGANDO	761431
E/2023-47461	9/8/23	BARILAP	REALIZACIÓN DE CIRUGÍA BARIÁTRICA LAPAROSCÓPICA	JOSÉ ALBERTO GARCÍA PERÉZ	759907
E/2023-43999	10/8/23	BARREIRO CASANOVA CASTILLO TECHNOLOGIES	DESARROLLO Y COMERCIALIZACIÓN DE SOFTWARE	GABRIEL ERNESTO BARREIRO TEJEDA, SAÚL ENRIQUE CASTILLO MALDONADO	760113
E/2023-48434	14/8/23	BARRIO FARMA	COMPRA, VENTA Y DISTRIBUCIÓN DE MEDICAMENTOS.	CADASA TRADING, S.R.L.	760700
E/2023-46924	7/8/23	BARROSO ARQUITECTURA	DISEÑOS ARQUITECTÓNICOS, DISEÑO DE INTERIORES, PAISAJISMO, URBANISMO, DECORACIONES, CONSTRUCCIÓN GENERAL DE EDIFICIOS, REMODELACIONES.	SILFREDO ALFONSO BARROSO SANTOS, DENIS JOSEFINA CABRERA ACOSTA	759550
E/2023-48361	14/8/23	BBF AVOOIL	PRODUCCIÓN DE PRODUCTOS DE AGUACATE, INCLUIDO EL ACEITE DE AGUACATE Y OTROS PRODUCTOS ALIMENTICIOS DE ORIGEN AGRÍCOLA.	AVOIL DOMINICANA, S.R.L., BBF&N DOMINICAN, LLC	760582
E/2023-48032	15/8/23	BCM INVERSIONES & ASOCIADOS	SERVICIOS DE FINANCIAMIENTO.	DANIEL ALEXANDER RODRIGUEZ RIVAS, YANIELIS MAXIEL RIVAS SANCHEZ DE LUNA	760884
E/2023-49333	18/8/23	BCN GROUP	PRODUCCION DE AUDIO VISUALES, ORGANIZACION DE EVENTOS, VIDEOCLIP, PUBLICIDAD, CINEMATOGRAFIA, FOTOGRAFIA.	BRYANT MANUEL CABREJA NUÑEZ	761300
E/2023-43942	14/8/23	BE MY FLORA	DISEÑO, VENTA Y COMERCIALIZACION DE FLORES, ARREGLOS Y ORNAMENTOS FLORALES; PLANIFICACION, ORGANIZACIÓN Y GESTION DE EVENTOS.	VÍCTOR EMILIO SURIEL FELIZ	760542
E/2023-47129	10/8/23	BE YOURSELF MANAGEMENT	SERVICIOS DE GESTIÓN DE DESARROLLO COMERCIAL DE PRODUCTOS HOTELEROS, VACACIONALES, RESIDENCIALES, MERCHANDISING...	ALEJANDRO MARTÍN HERNÁN	760620
E/2023-47501	9/8/23	BEAR BOAT IMPACT 32	RECOLECCION Y TRATAMIENTO DE ELEMENTOS MARITIMOS, REALIZACION DE PROYECTOS EN ALTA MAR O MARITIMO...	ENRIQUE DAVID EVERTZ AVELINO, CARLOS MARCELO MASSICOT	759933
E/2023-49319	17/8/23	BEAUTY CENTER 5Y	SERVICIO DE LAVADO, SECADO, POSTURA DE PELO Y DEMÁS.	YOLANDA MORILLO PÉREZ	761280
E/2023-46626	21/8/23	BEAUTY COLLECTION BY ADA MENDOZA CASTILLO	COMERCIALIZACIÓN DE PRENDAS DE VESTIR, COMPLEMENTOS DE MODA Y COMERCIO TEXTIL DE PRENDAS DE VESTIR INTERIORES.	ADA ESTEFANIA MENDOZA CASTILLO	761613
E/2023-43110	18/8/23	BEAUTY PRIVÉ	SERVICIOS DE CONFERENCIAS, CHARLAS Y TALLERES, RELACIONADOS A BELLEZA	THE BEAUTY PROJECT, S.R.L.	761461
E/2023-49837	21/8/23	BEAUTY SKIN BY NORMA LORA	SERVICIOS DE COSMETOLOGÍA INTEGRAL Y AVANZADA, LIMPIEZAS FACIALES, TRATAMIENTO DE ACNÉ, MANCHAS, ANTIEDAD Y TRATAMIENTOS DE ESTÉTICA CORPORAL EN GENERAL.	NORMA NICOLE LORA SANTIAGO	761656
E/2023-49096	17/8/23	BEE HOME	ALQUILER, VENTA, MANTENIMIENTO Y GESTION DE PROPIEDADES INMOBILIARIAS.	JOSE ALBERTO II FLAQUER HERNANDEZ	761119
E/2023-48063	11/8/23	BEER AND BEER	VENTA DE CERVEZAS NACIONALES E INTERNACIONALES.	ENMANUEL POLANCO DE JESUS	760436
E/2023-48161	11/8/23	BELIMER	SERVICIO DE SALON DE BELLEZA, ESTETICA, APLICACION Y DISEÑOS DE UÑAS, EXTENSIONES DE PELO, COMPRA Y VENTA DE PRODUCTOS DE BELLEZA E HIGIENE PERSONAL.	BELIZA MERCEDES MUÑOZ CARABALLO	760418
E/2023-48185	14/8/23	BELLA PIEL LUMINAR ESTHETIC & SPA	CENTRO DE ESTÉTICA, TRATAMIENTOS FACIALES Y CORPORALES, DEPILACIÓN, MASAJES, ESTÉTICA EN GENERAL.	SALMEYDA AMANDA BELMAR SOSA	760686
E/2023-48606	14/8/23	BELLO BOCADITO BY URI BURGOS	SERVICIOS DE COMPRA, VENTA, ELABORACION, ALMACENAMIENTO, IMPORTACION Y EXPORTACION DE TODO TIPO DE ALIMENTOS.	URIDICE ESPERANZA BURGOS BELLO	760742
E/2023-46180	15/8/23	BELTRE Y CORDERO SERVICIOS DIVERSOS	OFRECER Y REALIZAR TRABAJOS DE HERRERIA EN GENERAL, IMPORTACION, EXPORTACION, COMERCIALIZACION Y DISTRIBUCION DE EFECTOS FERRETEROS EN GENERAL.	BELTRE Y CORDERO SERVICIOS DIVERSOS S.R.L.	761010
E/2023-41733	4/8/23	BENCUS INVERSIONES	SE DEDICARA A COMPRA Y FINANCIAMIENTO DE INMUEBLES, TENEDORA DE INMUEBLES, TENEDORA DE ACCIONES Y CUOTAS SOCIALES.	ROBERMY BENCOSME CUEVAS	759319
E/2023-43645	21/7/23	BENGADI MULTISERVICIOS	COMPRA, VENTA, DISTRIBUCIÓN, EXPORTACIÓN E IMPORTACIÓN DE VEHÍCULOS DE MOTOR, PIEZAS Y ACCESORIOS EN GENERAL.	BENJAMIN MATOS ACOSTA	759417
E/2023-47926	18/8/23	BENLU INDUSTRIAL & FERRETERIA	SERVICIOS DE VENTA DE ARTÍCULOS FERRETEROS, MATERIALES DE CONSTRUCCIÓN, FABRICACIÓN DE PUERTAS, VENTANAS Y HERRERÍA EN GENERAL.	BENITO LUIS MORONTA	761396
E/2023-49420	18/8/23	BENVENUTO A CASA	SERVICIO Y ASESORIA MERCADOLÓGICA, INMOBILIARIO, EMPRESARIALES Y ADMINISTRACIÓN DE CONDOMINIOS	JORGE MARTÍNEZ IGLESIAS	761362
E/2023-42565	3/8/23	BERNARDO MUEBLES	FABRICACION, DISTRIBUCION E IMPORTACION DE MUEBLES.	ANTHONY JOSE ARAMBOLES PAULINO, BERNARDO ARAMBOLES RIVAS	759119
E/2023-47497	9/8/23	BES ACCOUNTING	SERVICIOS LEGALES, CONSTITUCIÓN DE COMPAÑÍA, ASESORIA FISCAL, AUDITORIAS FINANCIERAS, ENTRE OTRAS SERVICIOS CONTABLES.	VALESCE ESTEVEZ PEROZO, LUZ MANUELA MARTINEZ VARELA	759934
E/2019-4675	19/2/19	BETRAY	FABRICACIÓN DE ARTESANÍA Y DECORACIÓN DE EVENTOS.	FRANCISCO ALEJANDRO LEBREAU ACEVEDO	759687
E/2023-49755	21/8/23	BETTER THAN HOME	COMPRA Y VENTA DE INMUEBLES, RENTA CORTA, RENTA, REMODELACIONES, CONSTRUCCIÓN DE TODO TIPO DE OBRAS CIVILES.	PAOLA YSABEL PÁEZ HILARIO	761595
E/2023-47458	9/8/23	BIAVID	EMPRESA DE SERVICIOS INMOBILIARIOS Y CONSTRUCTORA, DESARROLLO DE PROYECTOS INMOBILIARIOS.	CESARIO ACEVEDO DEL VILLAR	759906
E/2023-49571	18/8/23	BIBLIOTECA AMBIENTAL RODANTE ROSA MARGARITA BONETTI DE SANTANA	SERVICIOS DE BIBLIOTECAS MÓVILES QUE SERÁN UBICADAS EN DISTINTOS PUNTOS DE LA GEOGRAFÍA NACIONAL.	ROSA MARGARITA ALTAGRACIA BONETTI BREA DE SANTANA	761473
E/2023-41311	10/8/23	BIENESTANDO CENTRO PSICOEDUCATIVO	SERVICIOS DE PSICOLOGÍA Y DESARROLLO EDUCATIVO, TERAPIA FAMILIAR, TERAPIA INDIVIDUAL, TERAPIA DEL HABLA, TERAPIA CONDUCTUAL, TERAPIA OCUPACIONAL...	DOMINGO LIZARDY GONZALEZ ALVAREZ	760225
E/2023-47528	9/8/23	BIENESTAR FAMILIAR	IMPORTACIÓN, COMPRA Y VENTA, DISTRIBUCIÓN, COMERCIALIZACIÓN Y FABRICACIÓN DE PRODUCTOS FARMACÉUTICOS Y TODOS SUS DERIVADOS.	NIELS ERICHSEN VARGAS, CARLOS LUIS DEL CARMEN PAREDES GUZMAN	760370
E/2023-47109	8/8/23	BIG LITTLE MOMENTS: LIFE TRAILERS	SERVICIOS DE EDICIÓN DE PRODUCCIONES AUDIOVISUALES PROFESIONALES.	SARAH'S CUT S.R.L	760622
E/2023-49126	17/8/23	BIG PROSPECT LEAGUE BEISBOL BPL-BEISBOL	ORGANIZACION, REPRESENTACION, DESARROLLO, ESPALCIMIENTOS, DE NIÑOS, JOVENES Y ADULTOS, EN EL BEISBOL, Y OTRAS ACTIVIDADES DEPORTIVAS.	OSIRIS ENRIQUE REYNOSO DUARTE	761144
E/2023-45764	21/8/23	BINGO RECREATIVO LA BUENA FORTUNA	SERVICIOS DE JUEGO DE BINGO RECREATIVO, JUEGOS DE AZAR.	YENY EVANGELISTA BUENO TAVERAS	761674
E/2023-49202	17/8/23	BIOKINESIA, CENTRO DE FISIOTERAPIA Y BIENESTAR	SERVICIOS DE CENTRO DE TERAPIA, FORMACIÓN Y REHABILITACIÓN, RELAJACIÓN, MASAJES, SPA, ENTRENAMIENTO FÍSICO.	EIRA JULISSA BEATRIZ RODRÍGUEZ GELABERT	761203
E/2023-48534	17/8/23	BIOMEDILABS RD	FABRICACIÓN DE MATERIAS PRIMAS PARA LA PRODUCCIÓN DE MEDICAMENTOS DE USO HUMANO, IMPORTACIÓN Y COMERCIALIZACIÓN DE MEDICAMENTOS.	PHARMACEUTICAL TECHNOLOGY S A	761290
E/2023-47142	8/8/23	BIO-NEXX	ELABORACIÓN DE PRODUCTOS CAPILARES, COSMÉTICA NATURAL, JABONES ARTESANALES Y PRODUCTOS DE LIMPIEZA.	ESTELIN YANEISE FELIZ D' OLEO	759642
E/2023-49526	18/8/23	BKR D	FORMACION Y CONSULTORIA DE EMPRESAS, MONTAJE DE EVENTOS, SERVICIOS DE GESTION HUMANA (RRHH).VENTA DE EQUIPOS INDUSTRIALES Y PROTECCION LABORAL.	EMMANUEL MAUPASSANI BLANC PEREZ	761447
E/2023-48181	17/8/23	BLACK TIGER	PRESENTACIONES Y REPRESENTACIONES ARTÍSTICA, ORGANIZACIÓN DE EVENTOS, INTERPRETACIÓN DE GÉNEROS MUSICALES.	ELVI LEONARDO ALVAREZ ULLOA	761242
E/2023-46538	4/8/23	BLESSED CASTLE	SERVICIOS DE ACADEMIA DE MICROPIGMENTACION DE LABIOS, MAQUILLAJE, MICROBLADING Y VENTA DE ROPA PARA DAMAS.	YENIFFER MARIA POLANCO CASTILLO	759533
E/2023-46536	9/8/23	BLINTEK	IMPORTACIÓN, EXPORTACIÓN, COMERCIALIZACIÓN Y VENTA DE EQUIPOS INFORMATICOS, TECNOLÓGICO Y DE TELECOMUNICACIONES.	VICTOR ENCARNACION	760008
E/2023-46223	2/8/23	BLOK-ON RD	FABRICACIÓN DE TODO TIPO DE BLOQUES DE HORMIGÓN, ACCESORIOS DE HORMIGÓN, Y SUS DERIVADOS; VENTA DE TODO TIPO DE MATERIALES PARA LA CONSTRUCCIÓN Y CONSTRUCCIONES DE OBRAS CIVILES.	NEW CENTURY INTERNATIONAL, LLC.	759386
E/2023-37572	14/8/23	BLOOMING DRESSES RENTAL BY CR	SERVICIOS DE RENTA, CONFECCIÓN Y VENTA DE VESTIDOS Y PIEZAS DE VESTIR.	RAYNEL SUCETTE LOPEZ LIZ	760566

[210] EXPEDIENTE	[220] FECHA	[561] NOMBRE COMERCIAL	[510] ACTIVIDAD	[730] SOLICITANTE	REGISTRO
E/2023-45736	9/8/23	BLUE RENTAL PROPERTIES 0419	SERVICIOS DE ADMINISTRACIÓN DE PROPIEDADES, COMPRA Y VENTA DE PROPIEDADES, CONSTRUCCIÓN, DISEÑO DE INTERIORES...	EUCLIDES ANTONIO RODRIGUEZ SOTO	760017
E/2023-48319	15/8/23	BLUE SAFETY GROUP JC	VENTA AL MAYOR Y DETALLE DE EQUIPOS DE PROTECCIÓN PERSONAL, SEGURIDAD VIAL Y SOLUCIONES PARA LA CONSERVACIÓN DE PRODUCTOS DE FRUTAS Y VEGETALES DURANTE LA FASE DE TRANSPORTE REFRIGERADO Y ALMACENAMIENTO.	KARLA ADAYRA CALCAÑO JIMENEZ	760905
E/2023-48449	15/8/23	BLUE STAR SOLUTIONS	INSTALACIONES ELECTRICAS, REPARACION Y MANTENIMIENTO DE ACONDICIONADORES DE AIRES, COMPRA Y VENTA DE EQUIPOS Y RESPUESTO DE REFRIGERACION.	RAYMOND MARTIN GALVEZ VASQUEZ	760890
E/2023-49347	21/8/23	BLUELADDER DEVELOPMENT & INVESTMENT	SERVICIOS DE DESARROLLO INMOBILIARIO, CONSTRUCCIÓN, ADMINISTRACIÓN DE PROPIEDADES, COMPRA Y VENTA DE INMUEBLES.	BILLY SANCHEZ	761669
E/2023-49069	18/8/23	BLUEUNITY	SERVICIO DE MANTENIMIENTO Y VENTA DE EQUIPOS DE PISCINAS, EQUIPOS DE JARDINERIA, VENTA DE BOMBAS, BLOWERS, HIDROYETS.	GERARD GOMEZ SANCHEZ	761293
E/2023-47294	8/8/23	BOER FASHION	IMPORTACIÓN, EXPORCION Y COMERCIOS DE PREDAS DE VESTIR EN GENERAL, CALZADO, CARTERA MOCHILA, SOMBRERIA, INTERIORES...	HONG CHEN	759775
E/2023-49311	17/8/23	BOHIO AGROINDUSTRIAL	PRODUCCIÓN DE VEGETALES, FRUTOS Y HIERBAS AROMÁTICAS. ELABORACIÓN Y PUESTA EN EJECUCIÓN DE PROYECTOS AGROINDUSTRIALES.	BOHIO AGROINDUSTRIAL SRL	761275
E/2023-48337	21/8/23	BOHIO ARQUITECTOS OM	SERVICIO DE CONSTRUCCION, SERVICIO, COMERCIO, REALIZACION Y EJECUCION DE PROYECTOS DE CONSTRUCCION Y RELACIONADOS CON EL EJERCICIO DE LA ARQUITECTURA....	MARIA VICTORIA PEPEN RODRIGUEZ	761621
E/2023-47712	15/8/23	BONI AUTO REPUESTOS	COMPRA Y VENTA DE PIEZAS PARA TODO TIPO Y MARCA DE VEHICULOS, MANTENIMIENTO EN GENERAL .	DIANELA RAMOS GARCIA , BONIFACIO RAMOS RLO	761051
E/2023-48150	11/8/23	BÓRDALAS, TEXTIL Y MÁS	BORDADO DE TODO TIPO DE TEXTILES. BORDADOS A MANO Y A MÁQUINA, VENTA DE INSUMOS DE COSTURA Y BORDADOS, CONFECCIÓN DE UNIFORMES DE TODO TIPO.	ANACAONA ALTAGRACIA ALONSO PEÑA	760423
E/2023-44701	17/8/23	BOTE, MATERIALES DE CONSTRUCCIÓN RODOLFO DANNERIS D&R	VENTA DE MATERIALES DE CONSTRUCCION, FABRICACION Y VENTAS DE BLOCKS.	RODOLFO MARTE ALCÁNTARA, DANNERIS FELIX GUZMAN	761267
E/2023-48991	18/8/23	BOUN SAPORE PASTA	SERVICIOS DE FOOD PARK Y VENTAS DE COMIDA ITALIANA.	DANIEL LEONEL RAMOS BRAZOBAN	761346
E/2023-48440	14/8/23	BRANDCORP	COMERCIALIZACIÓN, FABRICACIÓN, DISTRIBUCIÓN, REPRESENTACIÓN, COMPRA, VENTA, IMPORTACIÓN O EXPORTACIÓN DE PROVISIONES ALIMENTICIAS.	JOAN MANUEL SENRA OSSER	760636
E/2023-46283	7/8/23	BRASAS BY EBY BAR & GRILL	RESTAURANTE DE COMIDA A LA PARRILLA Y GOURMET, EXPENDIO DE BEBIDAS ALCOHOLICAS	PABLO RIGOBERTO ORTIZ TORRES	759518
E/2023-48950	17/8/23	BRECHONES	SERVICIO DE PROMOCIONES MUSICALES , PAGINA WEB Y SERVICIOS DE EDITORA DE PERIODICO, REVISTAS, PRODUCCION DE MEDIOS DIGITALES, EDICIONES DE VIDEOS Y FOTOS	RAFAEL MARIÑEZ SEGURA	761045
E/2023-46624	4/8/23	BRIMATIZA	SERVICIO DE AIRES ACONDICIONADOS, REFRIGERACIÓN, VENTILACIÓN, INGENIERÍA ELECTROMECÁNICA Y ELÉCTRICA, VENTA DE EQUIPOS DE REFRIGERACIÓN.	CLAUDIA ANGELINA BRITO DE CRUZ, ERNESTO MANUEL CRUZ ACOSTA	759562
E/2023-49183	17/8/23	BRITER' S FOOD	VENTA DE TODOS TIPOS DE PRODUCTOS COMESTIBLES.	ANA ROSA BRITO TERRERO	761179
E/2023-47730	10/8/23	BRITO BUENO CONSULTING & ASOCIADOS	SERVICIOS LEGALES, CONSULTURIA JURIDICA, FIRMA DE ABOGADOS.	MAYELIN ESMERALDA BRITO BUENO	760109
E/2023-47275	8/8/23	BROWNIE TRAVEL	SERVICIOS TURÍSTICOS, TOUR OPERADOR, VENTAS DE VOLETOS AÉREOS, PRESERVACIONES DE HOSPEDAJES NACIONAL E INTERNACIONAL, EXCURSIONES, Y CRUCEROS.	MARIA NAYROBI NUÑEZ PEREZ	759767
E/2023-47337	14/8/23	BUBU RECORDS	COMPañIA DISCOGRÁFICA, DISTRIBUCIÓN DE MÚSICA, ASOCIACIONES DE MARCAS Y MEDIOS, MANEJOS Y REPRESENTACIONES DE TODO TIPO DE ARTISTAS.	ELIZABETH ROMERO GONZALEZ	760754
E/2023-45484	31/7/23	BUCALDENT	SERVICIOS ODONTOLÓGICOS EN GENERAL	ANABEL CALDERON CASTILLO	758365
E/2023-47268	10/8/23	BUENA TIERRA REAL ESTATE	COMPRA VENTA DE BIENES INMUEBLES, ADMINISTRACION DE BIENES INMUEBLES, RENTA DE PROPIEDADES, INVERSIONES INMOBILIARIAS, PROYECTOS INMOBILIARIOS EN GENERAL.	DUSAN PETER DURDOVIC	760128
E/2023-46930	21/8/23	BUILDAMOND	COMPRA, VENTA Y ALQUILER DE INMUEBLES. REPARACIÓN Y REMODELACIÓN DE CASAS, EDIFICIOS Y MEJORAS.	JOSEFA VASQUEZ BONIFACIO	761765
E/2023-49711	21/8/23	BURGUERISIMA FAST FOOD	RESTAURANTE DE COMIDA RAPIDA, HAMBURGUESAS, JUGOS, PIZZAS, SANDWICH, EMPANADAS.	JOSE MIGUEL ADON COLLADO	761565
E/2023-48059	11/8/23	BURO MUEBLES	DISTRIBUCIÓN E IMPORTACIÓN DE MOBILIARIO PARA OFICINA, HOGAR E INVERSIONES.	LUIS FERNANDO VALLEJO GUTIERREZ	760353
E/2023-49688	21/8/23	BUSCANDO TECHO RD	SERVICIOS INMOBILIARIOS EN GENERAL, COMPRA, VENTA ADMINISTRACIÓN Y ALQUILER DE PROPIEDADES A NIVEL NACIONAL, PUBLICIDAD, MERCADEO EN GENERAL.	JACOBO GERALDO PINALES	761555
E/2023-48864	15/8/23	C DE LA ROSA AUTO IMPORT	VENTA Y RENTA DE VEHICULOS IMPORTADOS.	CARLOS ANDRES DE LA ROSA	760950
E/2023-47750	10/8/23	C X C SOLUCIONES INDUSTRIALES	SERVICIOS DE ELECTROMECHANICA.	FRANCISCO ALBERTO RODRIGUEZ RIVERA, CARLOS MARTIRES CARELA MILLERS	760140
E/2023-48339	15/8/23	C&C MIRANDA TECNOLOGIA	VENTA, INSTALACIÓN, IMPLEMENTACION Y MANTENIMIENTO DE SOFTWARE; TAMBIÉN LA COMPRA Y VENTA DE EQUIPOS INFORMÁTICOS.	EDWIN NEILL CASTILLO LAUREANO	760834
E/2023-49322	17/8/23	C&E GALERIAS BAVARO	PARA IDENTIFICAR UNA PLAZA COMERCIAL	ERICKSON BELARMINO MERCEDES RAMIREZ	761284
E/2023-46096	2/8/23	C.A.P.R. CENTRO DE ATENCION PRIMARIA RANCHITO	SERVICIOS DE SALUD Y ATENCION PRIMARIA AMBULATORIO.	DIRECCION REGIONAL VIII DE SALUD	759555
E/2023-46095	2/8/23	C.A.P.Z. CENTRO DE ATENCION PRIMARIA ZAMBRANA	SERVICIOS DE SALUD Y ATENCION PRIMARIA AMBULATORIOS.	DIRECCION REGIONAL VIII DE SALUD	759556
E/2023-46093	2/8/23	C.D.A.P.C CENTRO DIAGNOSTICO Y ATENCION PRIMARIA CONSTANZA	SERVICIOS DE SALUD Y ATENCION PRIMARIA AMBULATORIOS.	DIRECCION REGIONAL VIII SALUD	759532
E/2023-48607	14/8/23	C.D.C.MULTISERVICIOS	INSTALACIÓN ELÉCTRICA, INDUSTRIAL, RESIDENCIA, CLIMATIZACIÓN INDUSTRIAL, RESIDENCIAL, INSTALACIÓN DE SISTEMA DE SEGURIDAD, INSTALACIÓN DE SISTEMAS FOTOVOLTAICO Y CONTRICION EN GENERAL.	CESAR JULIO RODRIGUEZ GRACIANO	760745
E/2023-47328	8/8/23	CABO ROJO ADVENTURES	PRESTACIÓN Y EXPLOTACIÓN DEL SERVICIO DE TRANSPORTE DE PASAJEROS Y/O PERSONAL; ESTABLECIMIENTO, ADQUISICIÓN Y EXPLOTACIÓN DE AGENCIA DE VIAJES...	SAYMON EMMANUEL DIAZ CRUZ	759680
E/2023-47289	10/8/23	CABREX CONSTRUCCIONES	CONSTRUCCIÓN, DISEÑO, ARQUITECTURA E INGENIERÍA, FINANCIACIÓN, DESARROLLO, ALQUILER, EQUIPAMIENTOS...	ALEXIS DE JESUS CABRERA GALVEZ	760134
E/2023-46672	4/8/23	CACERES & MARMOLEJOS	BUFETE DE ABOGADOS ESPECIALIZADOS EN DERECHO CIVIL, DERECHO PENAL, RESPONSABILIDAD CIVIL, DERECHO CORPORATIVO, ENTRE OTRAS.	JEAN LUIS CACERES MARMOLEJOS	759289
E/2023-47943	10/8/23	CAFE DE LA ESQUINA	CAFETERIA, VENTA DE COMIDA, JUGOS, BATIDOS, SANDUCHES, EMPANADAS, QUIPES, CAFE, PAPTAS ETC.	JOSE ANGEL ECHAVARRIA CORDERO	760275
E/2023-45598	8/8/23	CAFE HAVANA CIGARS CHC	SERVICIOS DE RESTAURANTE.	WILFREDO PEREZ GENAO, DADASHIAN LANGARUDI ARASH	759695
E/2023-46870	7/8/23	CAFE NUEVAS TERRAZAS A.G	SERVICIOS DE COMIDA PARA TODO LOS EVENTOS TIPO BUFFET, COMIDA EMPRESARIAL, MONTAJE DE EVENTOS EN GENERAL Y ACTIVIDADES GASTRONOMICA.	GABRIEL EDUARDO GARCIA ALMANZAR, AUGUSTO ANDRES BAUTISTA VALERIO	759436
E/2023-47955	10/8/23	CAFETERIA BILLAR ERIKA	SERVICIOS DE CAFETERIA, JUEGO DE BILLAR Y RECREACIÓN	ERIDANIA RAMIREZ DE LA CRUZ	760289
E/2023-48263	11/8/23	CAFETERIA COMEDOR GARCIA MARTE	PRESTACIÓN DE SERVICIOS QUE AGRUPA EL SUMINISTRO DE CATERING, COMERCIALIZACIÓN DE ALIMENTOS Y BEBIDAS.	ELIANY MARTE DIAZ	760514
E/2023-41776	8/8/23	CAFETERIA DOÑA EULOGIA	SERVICIOS DE VENTA DE COMIDA, BEBIDAS NO ALCOHÓLICAS, GOLOSINAS SNACKS COMESTIBLES, CAFETERIA EN GENERAL Y COMEDOR.	MARGARET JAZMIN MARTINEZ PIÑA	759746
E/2023-45742	9/8/23	CAFY SUPLIDORES	IMPORTACIÓN, DISTRIBUCIÓN Y VENTA DE: COMESTIBLES, CRISTALERÍA, PRENDAS DE VESTIR, TEXTILES, CALZADOS, ELECTRODOMÉSTICOS...	JOSE EMMANUEL TEJADA RUIZ	759997
E/2023-38992	29/6/23	CAGM ELECTRO IMPORT	VENTA DE MATERIALES Y SUMINISTROS ELECTRICOS, LUMINARIA, TRANSFORMADORES Y TELECOMUNICACIONES	CARLOS ALBERTO GUZMAN MEJIA	760052
E/2023-47648	15/8/23	CAJAS TORRES SHIPPING & MULTICERVICES	SERVICIOS DE IMPORTACIÓN, EXPORTACIÓN, TRANSPORTACIÓN Y REMESADORA DE MERCANCIAS, VALORES, PIEZAS, REPUESTOS...	MIGUEL DE LOS SANTOS HILARIO TORRES, DORKE YOHANNA MATOS MATOS	761372
E/2023-49460	18/8/23	CALIFORNIA SKATEPARKS	DISEÑAR, PLANEAR, DESARROLLAR, SUPERVISAR, ADMINISTRAR, CONSTRUIR, REMODELAR, EDIFICAR, AMPLIAR, REPARAR...	JOSE ALBERTO CARRASCO	761379
E/2023-44265	9/8/23	CAMATOS SOLUCIONES ADMINISTRATIVAS	ADMINISTRACION DE BIENES Y SERVICIOS TALES COMO: CASAS, APARTAMENTOS, SOLARES Y CONDOMINIOS. ASESORIAS TECNICAS, COMERCIAL Y FINANCIERAS. SERVICIOS DE CONSERJERIA...	CLAUDINO ANDRES CABRERA REYES	759924
E/2023-47342	8/8/23	CAMBITA BARBER SHOP	SERVICIO DE BARBERIA PARA HOMBRE Y NIÑOS.	EULIS LEONARDO GARCIA RODRIGUEZ	759809
E/2023-49330	18/8/23	CAMPOMODERNO	SERVICIOS DE TECNOLOGÍA Y VENTA DE TECNOLOGÍA A LOS AGRICULTORES.	ARTURO BISONO	761298
E/2023-47783	10/8/23	CANA REEF REAL ESTATE AND MANAGEMENT	SERVICIOS INMOBILIARIOS, ADMINISTRACIÓN DE PROPIEDADES, INVERSIONES, MANEJO DE HOTELES, CONDOMINIO, ADMINISTRACIÓN DE EMPRESAS, CONTABILIDAD.	YONEIRIS SANTANA AQUINO	760155
E/2023-46849	8/8/23	CANDELTAB CIGARS	SIEMBRA, CULTIVO, COMPRA, VENTA Y PROCESAMIENTO DE TABACO, ELABORACION Y MERCADEO DE CIGARROS A NIVEL NACIONAL E INTERNACIONAL.	LORENZO ANTONIO GONZÁLEZ CANDELIER	759646
E/2023-48773	15/8/23	CANQUIN AUTO PNTURA	SERVICIOS DE DESABOLLADURA Y PINTURA DE VEHICULOS.	FRANKLIN GERMOSEN	760873
E/2023-47164	11/8/23	CAPEFRA	COMPRA, VENTA IMPORTACIÓN, EXPORTACIÓN DE VEHICULOS DE MOTOR NUEVOS Y USADOS, COMPRA, VENTA IMPORTACIÓN, EXPORTACIÓN Y DISTRIBUCIÓN DE PIEZAS DE VEHÍCULO NUEVO Y USADOS.	CAMILLO PEREZ FRANCISCO	760510
E/2023-31897	14/8/23	CAPLOP INVERSIONES	ADMINISTRACIÓN DE BIENES RAÍCES.	ASTRY YOGMARY LOPEZ HILARIO	760635
E/2023-45951	17/8/23	CAPSTONEREP REALTY	COMPRA, VENTA, ALQUILER DE INMUEBLES, VENTA DE MUEBLES PARA EL HOGAR, ARTÍCULOS DE DECORACIÓN.	CAPSTONE REALTY, S.R.L.	761252
E/2023-39101	8/7/23	CARACOLAAP ERREDE GROUP DO	SERVICIOS DE DISEÑO, MARKETING, SERVICIOS EMPRESARIALES Y ARQUITECTÓNICOS.	PAOLA MICHELL REINOSO JIMENEZ, CAROL PAMELA REINOSO JIMENEZ	759705
E/2023-48359	14/8/23	CARDENDBP PROPERTIES	SERVICIO DE DESARROLLO DE PROYECTOS INMOBILIARIOS; COMPRA, VENTA, PUBLICIDAD, ADMINISTRACION Y ASESORIA EN BIENES RAICES.	CARLOS DANIEL BIERD PERALTA	760583
E/2023-49228	17/8/23	CARDIO MACH	SERVICIOS DE DIAGNÓSTICOS CARDIOLÓGICOS, MAPA, HOLTER, ELECTROCARDIOGRAMA, ASI COMO TODO LO RELACIONADO CON LA ACTIVIDAD.	MARIA ALEXANDRA LOPEZ POLANCO , DIOGELIS ROSALINA DE LEON PAULINO DE GARCIA	761218
E/2023-46998	10/8/23	CAR-FLEX	COMPRA Y VENTA DE VEHICULOS DE MOTOR NUEVOS Y USADOS, FINANCIAMIENTO, ASÍ COMO TODA ACTIVIDAD RELACIONADA A DICHO NEGOCIO.	DANNIS AMARILIS SANCHEZ PRESINAL	760127
E/2023-46996	14/8/23	CARIBBEAN COVE	DISEÑO, CONSTRUCCIÓN, Y REMODELACIÓN DE VIVIENDAS; EL ALQUILER Y VENTA DE RESIDENCIAS Y VEHICULOS.	DAYSIRY MARIELFI RODRIGUEZ PÉREZ	760543
E/2023-49548	18/8/23	CARIBBEAN INSPECTIONS SERVICES CIS	SERVICIOS DE INSPECCIONES DE LASHING Y CERTIFICACION, INSPECCIONES DE ISO TANK, CARGO SOWORTING DE CONTENEDORES Y FLAT RACK.	ARIANNY BAEZ DE PEREZ, JOSE BRAUDILIO PEREZ GOMEZ	761449
E/2023-46602	7/8/23	CARIBBEAN PACKAGING CARPACK	FABRICACIÓN DE BOTELLONES PLÁSTICOS CON CAPACIDAD DE CINCO GALONES, BOTELLAS PLÁSTICAS DE 16 ONZAS, TAPAS PARA BOTELLAS PLÁSTICAS.	OSCAR JOSUE ABREU TEJADA	759536
E/2023-41832	13/7/23	CARIBBEAN VASTU PEACE COLONY 357	DESARROLLO SUBURBANO CONSISTENTE EN UN RESIDENCIAL DE VIVIENDAS O APARTAMENTOS EN AMBIENTE SUBURBANO EN EL CUAL SE APLIQUEN LOS PRINCIPIOS DE LA ARQUITECTURA.	MIGUEL ANGEL DE JESUS SAVIÑO ANTONI	760509
E/2023-48520	14/8/23	CARIBELLEZA	VENTA DE PRODUCTOS DE BELLEZA PARA EL CABELLO, TALES COMO TINTES , TRATAMIENTOS, SHAMPOO, ACONDICIONADOR, ALISADOS; EN SUPERMERCADOS, TIENDAS, FARMACIAS Y BEAUTY SUPPLY.	ELVIN MOISES LEGER RODRIGUEZ	761329
E/2023-47613	9/8/23	CARLOS SOTO & ASOCIADOS	SERVICIOS DE ASUNTO JURIDICO EN GENERAL, PENAL, CIVIL, INMOBILIARIO, DIVORCIO, ASUNTO ADMINISTRATIVO, TODOS EN REFERENTE AL DERECHO.	CARLOS MAX SOTO SALAS	760014
E/2023-45628	1/8/23	CARMENSI ENTERPRISE	BIENES RAÍCES: VENTA/RENTA DE PROPIEDADES, DESARROLLO DE PROYECTOS, GESTIÓN INMOBILIARIA, CORRETAJE, CONSTRUCCIÓN, ASESORIA LEGAL Y EVALUACIÓN	ROCKY ROAD RODRIGUEZ JR, FRANCYS RODRIGUEZ	760060
E/2023-47052	15/8/23	CARMISAEAL CAFETERIA	VENTA DE SÁNDWICHES, CLUB SANDWICHE, CHULETA A LA PLANCHA, PECHUGA A LA PLANCHA, SERVICIO DE LONGANIZA, BURRITO, YAROA, TOSTADAS, HOT DOG, CACHAPAS, JUGOS, CAFÉ, CAFÉ CON LECHE, Y TODO LO RELACIONADO CON CAFETERIA.	FREMIO MISAEL CASADO DE LA ROSA	760846
E/2023-46685	21/8/23	CARNILAND	ACTIVIDAD DE IMPORTACIÓN, EXPORTACION, DISTRIBUCION, COMPRA Y VENTA, CARNE Y DESPOJO COMESTIBLE, MARISCOS Y EMBUTIDOS, CARNE DE ANIMALES DE LA ESPECIE BOVINA...	RAFAEL JOSIAS CASTILLO DE MORLA	761657
E/2023-47485	9/8/23	CARVAJAL BAUTISTA EXPORTACIONES DIVERSAS	ACTIVIDAD DE EXPORTACION DE PEPINOS, LECHOSA, GUINEO, MIEL DE ABEJA, PLATANOS, PIÑA.TAYOTAS, BERENJENAS, MANDARINAS, MELON, YUCA, BATATA...	OBISPO CARVAJAL BAUTISTA, PEDRO ARISTIDE CABA CABA	759922
E/2023-47373	8/8/23	CASA BANANA GREGORY	PRODUCTOS AGRÍCOLAS. IMPORTACIÓN, COMERCIALIZACIÓN, DISTRIBUCIÓN Y VENTA DE TODO TIPO DE PRODUCTOS AGRÍCOLAS.	CASA BANANA GREGORY, S.R.L.	759833
E/2023-47971	10/8/23	CASA DE CAMPO LOS SOÑADORES HERNANDEZ BAUTISTA	SERVICIOS DE ALQUILER DE ESPACIOS PARA EVENTOS, BODAS, BAUTIZOS, CUMPLEAÑOS Y SERVICIOS DE ALOJAMIENTO.	ELVIA ANTONIA HERNANDEZ	760297
E/2023-45687	1/8/23	CASA DE CULTURA LOS RÍOS	ENTIDAD SIN FINES DE LUCRO DEDICADA A CONTRIBUIR AL DESARROLLO SOSTENIDO DE LAS INDUSTRIAS CULTURALES Y CREATIVAS EN EL PAIS PROMOVER EL CRECIMIENTO INTELECTUAL Y CULTURAL.	FLORANGEL JAQUEZ DE HERNÁNDEZ	760921
E/2023-48017	10/8/23	CASA DE FRUTOS SERVICIOS DE COMIDA	VENTAS DE COMIDAS AL POR MAYOR Y EMPRESARIAL.	FRANCISCO CORREA BURET, MADELAINE MESA PEREZ DE MARTINEZ, MAILANI PEREZ ENCARNACION DE CORREA	760328
E/2023-48766	15/8/23	CASA DE ORACIÓN PRIMICIAS 1CO. 15:20, STGO. 1:18. ELIM. LA CUCHILLA	REALIZACIÓN DE CULTOS Y SERVICIOS RELIGIOSOS, Y TODO LO RELACIONADO CON ACTIVIDAD RELIGIOSA Y DE SERVICIOS A LA COMUNIDAD, SIN FINES DE LOGRO.	MALBIN ESPIFANIA CEBALLOS ADAMES	760886
E/2023-49414	18/8/23	CASA FIFI	SERVICIO ALQUILER DE CASA.	JOSEFINA CAPIOS SEVERINO	761356
E/2023-44482	9/8/23	CASA TAMEX	ADMINISTRACIÓN Y OPERACIÓN DE BARES Y RESTAURANTES, Y LA ELABORACIÓN DE COMIDAS Y BEBIDAS, DE IGUAL MANERA PODRÁ DEDICARSE A LA IMPORTANCION DE ALIMENTOS...	CARLOS RAFAEL RODRIGUEZ ORTIZ	759927
E/2023-48058	11/8/23	CASA YUC	COMPRA, VENTA, REMODELACIÓN DE INMUEBLES.	YURILYN STEPHANIE CHEZ DE YUNEN	760352

[210] EXPEDIENTE	[220] FECHA	[561] NOMBRE COMERCIAL	[510] ACTIVIDAD	[730] SOLICITANTE	REGISTRO
E/2023-46852	7/8/23	CASADA CON HIJOS PERO CON MINISTERIO. CM	SOMOS UN MINISTERIO DEDICADO AL FORTALECIMIENTO ESPIRITUAL Y MINISTERIAL DE LA MUJER Y LA FAMILIAR CRISTIANA, REAFIRMAMOS LOS VALORES CRISTIANOS Y CIVICOS EN NUESTRA SOCIEDAD...	ANA ROSA POLINE GABA	759426
E/2023-48563	14/8/23	CASAKONECT	SERVICIO DE AUTOMATIZACIÓN DE CASAS, EJECUCIÓN Y MANTENIMIENTO DE INSTALACIONES ELÉCTRICAS Y ELECTRÓNICAS.	RICARDO TAPIA MARTE, DANIEL ALEXANDER DE LA ROSA LEONARDO	760719
E/2023-46680	4/8/23	CASAS DE COLORES	PROMOVER LA CONSTRUCCION DE INMUEBLES RESIDENCIALES, COMERCIALES, PROVEER SERVICIOS A LA CONSTRUCCION EN SENTIDO GENERAL	NIULKA TEJEDA, LEANDRO ALFREDO CAMILO MATOS	759301
E/2023-45018	31/7/23	CASSACANA REALTORS	SERVICIOS LEGALES TALES COMO INMOBILIARIOS, MIGRATORIOS, LABORALES, CIVILES Y PENALES; INVERSIONES EN BIENES RAÍCES, COMPRA, VENTA Y FINANCIAMIENTO DE VEHICULOS DE MOTOR.	LUDDY CARMEN CASTRO SANCHEZ	760324
E/2023-48522	14/8/23	CASTILLO & CABRAL JP	PRESTACION DE SERVICIOS LEGALES AL PUBLICO EN GENERAL EN TODAS LAS AREAS DEL DERECHO, INCLUYENDO ASISTENCIAS, CONSULTORIAS, REPRESENTACION EN JUSTICIA...	JHONATTHAN PAUL CASTILLO CUEVAS	760685
E/2023-47787	11/8/23	CATALYA COSMÉTICO SALÓN Y SPA	PRODUCTOS PARA EL CUIDADO Y LA HIGIENE PERSONAL; VENTAS DE COSMETICOS Y ARTICULOS DE BAÑO; PRODUCTOS PARA EL BAÑO EN LA DUCHA Y LA BAÑERA, INCLUYENDO GELS DE DUCHA.	FIORDALIZA SEVERINO MORENO	760375
E/2023-48424	14/8/23	CATASTRALAW	ASUNTOS JURÍDICOS EN GENERAL, AGRIMENSURA Y BIENES RAÍCES.	STALIN BELLO ACOSTA	760609
E/2023-46797	4/8/23	CAUDAL DE HORED DEL MON	VENTA DE AGUA PROCESADA PARA CONSUMO, VENTA DE EQUIPOS Y MATERIALES PARA TRATAR Y PURIFICAR AGUA, VENTA DE PRODUCTOS ALIMENTICIOS.	ELIEZER ROSARIO FERMIN	761504
E/2023-47625	9/8/23	CAYAYA INDUSTRIAL	SERVICIOS DE COMPRA, VENTA Y FABRICACION E IMPORTACION DE MATERIALES DE CONSTRUCCION.	JOSE LUIS RODRIGUEZ LOPEZ	760041
E/2023-47101	8/8/23	CC PINTURAS Y MAS	COMERCIALIZACION DE PINTURAS Y MATERIALES DE CONSTRUCCION	CC PINTURAS Y MAS, S.R.L	759783
E/2023-48876	15/8/23	CCC CALIBRATION & SERVICES	COMPRA, VENTA, COMERCIALIZACIÓN Y DISTRIBUCIÓN DE EQUIPOS INDUSTRIALES DE CALIBRACIÓN Y DE LABORATORIOS Y SUS PIEZAS Y ACCESORIOS, ASI COMO LOS SERVICIOS DE MANTENIMIENTO DE LOS MISMOS Y DE EQUIPOS RELACIONADOS Y AFINES.	EDGAR ANTONIO COSTE CRUZ	760961
E/2023-48896	15/8/23	CEDENO N. CONSTRUCCIÓN	CONSTRUCCIÓN DE OBRAS CIVILES, CARRETERAS, EDIFICACIONES, PUENTES, ACUEDUCTO, PRESAS, CANALES DE RIEGOS.	CESAR JULIO CEDENO AVILA	760987
E/2023-49853	21/8/23	CELER AUTO	ACTIVIDAD DE IMPORTACION, COMPRA Y VENTA DE VEHICULOS, SERVICIOS DE FINANCIAMIENTO Y LEASING, SERVICIO DE MANTENIMIENTO Y REPARACION DE VEHICULOS...	GENIS PENELOPE DE LOS SANTOS PEÑA, JHENSSY ALMONTE DUARTE	761667
E/2023-47457	9/8/23	CÉLICA NAILS & SPA	SERVICIOS DE CENTRO DE UÑAS.	ERIKA DEL CARMEN HENRIQUEZ FIGUEROA	759905
E/2023-49626	21/8/23	CEMENTO CAREY	PRODUCCIÓN Y COMERCIALIZACIÓN DE CEMENTO.	CEMENTOS SANTO DOMINGO, S. A.	761519
E/2023-49625	21/8/23	CEMENTO GUAYACAN	SERVICIO DE PRODUCCIÓN Y COMERCIALIZACIÓN DE CEMENTO.	CEMENTOS SANTO DOMINGO, S. A.	761520
E/2023-49355	18/8/23	CENTER FIELD AUTO DETAILING	NEGOCIO DE LAVADO Y ENCERADO DE VEHICULOS, PULITURA TAPICERIA, CAMBIO DE ACEITE PARA VEHICULOS DE MOTOR, GOMERÍA, DESABOLLADURA...	JORGE MIGUEL HASBUN JIMENEZ	761320
E/2023-48757	15/8/23	CENTRO COMERCIAL LA JAGUA DEL YUNA ANATALIA TORIBIO	VENTA DE CARNE DE RES Y CERDO AL POR MAYOR Y AL DETALLE Y VENTA DE ROPAS NUEVAS Y USADAS PARA DAMAS, CABALLEROS Y NIÑOS.	ANATALIA TORIBIO GUTIERREZ	760868
E/2023-45886	15/8/23	CENTRO COMERCIAL MASON 1	PARA IDENTIFICAR UN COMPLEJO COMERCIAL	KENNY JOEL JIMÉNEZ REYES	761121
E/2023-48650	14/8/23	CENTRO DE BELLEZA BAA & MAS	SERVICIOS DE ESTILISMO DE UÑAS, ESTILISMO DEL CABELLO, DEPILACIÓN, PEINADO Y MAQUILLAJE Y VENTA DE PRODUCTOS DE BELLEZA AL POR MAYOR Y DETALLE.	RAMONA MARIA TORRES ROBLES	760784
E/2023-46802	7/8/23	CENTRO DE APOYO PSICOPEDAGOGICO INTEGRAL AVANZA CAPIA	SERVICIOS DE PSICOLOGIA ESCOLAR, TERAPIA DE APRENDIZAJE, TERAPIA DEL LENGUAJE, HABLA Y VOZ, TERAPIA DE ATENCION...	ROBERT ANTONIO DE LA CRUZ UBIERA	759385
E/2023-41148	10/7/23	CENTRO DE ARTES MARCIALES ITTOSAI DOJO	IDENTIFICAR UNA ORGANIZACIÓN SIN FINES DE LUCRO DEDICADA A LA IMPARTICIÓN DE CLASES DE ARTES MARCIALES JAPONESAS; ORGANIZACIÓN, DIRECCIÓN Y GESTIÓN DE PRÁCTICAS DEPORTIVAS.	CENTRO DE ARTES MARCIALES ITTOSAI DOJO	760433
E/2023-47220	8/8/23	CENTRO DE ASESORIA & ESTRATEGIAS DE MERCADO CAEMSA	ASESORIA ECONOMICA, ADMINISTRATIVA, FINANCIERA, MERCADOLÓGICA, ESTRATEGIA Y ESTUDIOS DE MERCADO.	CENTRO DE ASESORIA & ESTRATEGIA DE MERCADO, (CAEMSA), SRL	759714
E/2023-48770	21/8/23	CENTRO DE BELLEZA & ESTILO JHANNA RGP	SERVICIOS DE SALON DE BELLEZA, ARREGLO DEL CABELLO, CORTE, PEDICURE, MANICURE, POSTURA DE PESTAÑAS, TINTADO DE CEJAS Y POSTURA DE EXTENSIONES DE PELO.	REBECA GREGORIA PEREZ VARGAS	761706
E/2023-47856	10/8/23	CENTRO DE BELLEZA REINA C.B.R	SERVICIOS DE UÑAS ACRÍLICAS, DEPILACIÓN, APLICACIÓN DE PESTAÑAS, POSTURA DE PELO.	NAHIROVY GONZALEZ ABREU	760213
E/2023-46952	10/8/23	CENTRO DE COSTURA RAMONA NUÑEZ	SERVICIOS DE COSTURA DE PRENDAS DE VESTIR.	RAMONA ALTAGRACIA ORTIZ NUÑEZ	760007
E/2023-43615	10/8/23	CENTRO DE CUIDADO Y EDUCACIÓN INFANTIL, GUARDERÍA ANA- CECUJEDU	IMPARTIR EDUCACIÓN INICIAL Y BASICA. Y SERVICIOS DE CUIDADO DE NIÑOS	DOMINGO GUILLERMO CASTILLO RAMIREZ	760272
E/2023-46723	4/8/23	CENTRO DE EDUCACIÓN INTEGRAL PARA LA INCLUSIÓN Y LA EXCELENCIA CEDUNX	OFRECER SERVICIOS EDUCATIVOS, PSICOPEDAGÓGICOS Y OTROS SERVICIOS RELACIONADOS CON EL OBJETO PRINCIPAL DEL CENTRO.	ISMAEL ALEXANDER FERNANDEZ SUERO	760193
E/2023-48305	11/8/23	CENTRO DE EDUCACION TECNICA Y ARTESANAL LUCIA C.E.T.A.L.	FABRICACION Y VENTAS DE ADORNOS ARTESANALES EN YESO, CERAMICA O BALBOTINA Y BARRO. IMPARTICION DE CURSOS DE CAPACITACION TECNICA EN AREA ARTESANAL.	LUCIA REYES NICOLÁS DE CUELLO, CENTRO DE EDUCACIÓN TÉCNICA Y ARTESANAL LUCIA C.E.T.A.L, SRL.	761056
E/2023-48874	15/8/23	CENTRO DE FE Y AVIVAMIENTO ELIM	ENTIDAD SIN FINES DE LUCRO, IGLESIA CRISTIANA.	SILVERIO NIN SANCHEZ, JOSE MIGUEL COLON, MENDOZA	760951
E/2023-49593	18/8/23	CENTRO DE INTERNET J Y G	SERVICIOS DE INTERNET, IMPRESIONES, TRABAJOS A COMPUTADORAS, FOTOCOPIAS, ESCANER, DISEÑOS GRAFICOS, EDICIONES DE DOCUMENTOS Y DIGITACION.	JHONATAN MORA	761491
E/2023-49820	21/8/23	CENTRO DE MASAJE Y TERAPIA CORPORAL MANO DE ANGEL	SERVICIOS DE TERAPIAS CON YESO, ACEITE.	DAYSI PINEDA PEREZ	761646
E/2023-44567	7/8/23	CENTRO DE REHABILITACION BUCAL DRA. JIMENEZ LEBRON	SERVICIOS ODONTOLÓGICOS EN GENERAL.	MIGUELINA ADALGISA JIMENEZ LEBRON	759616
E/2023-49079	18/8/23	CENTRO DE SERVICIOS AUTOMOTRIZ YEPEZ MARTINEZ	MECÁNICA ESPECIALIZADA EN VEHÍCULOS AMERICANOS, SERVICIOS DE DIAGNÓSTICOS COMPUTARIZADOS, SERVICIO, REPARACIÓN Y VENTA DE TRANSMISIONES AUTOMÁTICAS...	DARWIN ROBERTO YEPEZ ARISTY	761308
E/2023-46726	4/8/23	CENTRO DE SERVICIOS DIVERSOS Y JURÍDICO NILA	SERVICIOS DE ARQUITECTURA Y CONSTRUCCIÓN. -TODOS LOS PLANOS QUE INTERVIENEN EN LA CONSTRUCCIÓN - GESTIÓN DE OBRA DE CONSTRUCCION - ASUNTOS JURÍDICOS...	OMAR ALEXANDER ALMONTE RODRIGUEZ	759657
E/2023-48638	14/8/23	CENTRO DE SERVICIOS PLAZA OLÍMPICA	SERVICIO DE LAVADO DE AUTOMÓVILES Y REPARACIÓN DE NEUMÁTICOS.	BIENVENIDO CATALINO DE OLEO MORETA	760777
E/2023-46748	4/8/23	CENTRO DE SONOGRAFIA FRANCO FAMILIA	SERVICIOS DE LABORATORIO MÉDICO Y DIAGNÓSTICO.	LUIS DE JESUS FRANCO MELO	760103
E/2023-47113	18/8/23	CENTRO DE SONOGRAFIA Y SALUD INTEGRAL BET-EL	SERVICIOS DE SONOGRAFIAS EN GENERAL Y SERVICIOS DE EVALUACION NUTRICIONAL.	CRYSLER ALEJANDRA SIBILIO MONTILLA	761441
E/2023-48107	11/8/23	CENTRO DE TAPICERIA MARTINEZ	VENTA, FABRICACIÓN, REPARACIÓN Y RECONSTRUCCIÓN DE TODO TIPO DE MUEBLES, ASIENTOS, COLCHONES, GOMA ESPUMA Y AFINES.	CENTRO DE TAPICERIA MARTINEZ, S.R.L.	760387
E/2023-48152	14/8/23	CENTRO DE TENIS OSCAR DE LA RENTA	LUGAR DETERMINADO PARA EL JUGAR Y PRACTICAR DEL DEPORTE DEL TENIS.	FUNDACIÓN GRUPO PUNTACANA, INC. , GRUPO PUNTACANA, SA	760653
E/2023-48662	15/8/23	CENTRO DIAGNOSTICO SONOGRAFIA DRA. MILDRIS MORILLO, CEDISMOR	SERVICIOS DE CONSULTAS MÉDICAS EN TODAS LAS ESPECIALIDADES, ESTUDIOS DE ECOGRAFÍA, RAYOS X, LABORATORIO CLÍNICO Y ESTUDIOS ENDOSCÓPICOS.	MILDRIS MORILLO DE AQUINO, AVELITO MORILLO SANCHEZ	760793
E/2023-48844	15/8/23	CENTRO EDUCATIVO ARGENIS	SERVICIOS DE EDUCACION INICIAL Y PRIMARIA, IMPARTIR DOCENCIA EN LAS TANDAS MATUTINA Y VESPERTINA.	CIRA MARIA FERNANDEZ MORAN	760933
E/2023-48159	11/8/23	CENTRO EDUCATIVO MUNDO ACUARELA	ENSEÑANZA EDUCATIVA INICIAL, BÁSICA, PRIMARIA Y SECUNDARIA. EDUCACIÓN INCLUSIVA Y CLASES EXTRACURRICULARES...	KELVIN MANUEL JIMENEZ REYES	760621
E/2023-47124	8/8/23	CENTRO EDUCATIVO NURSERY PRE-ESCOLAR MIS PADRES	EDUCACIÓN INICIAL, PRIMARIA, ESTIMULACIÓN TEMPRANA, CLASES EXTRACURRICULARES PARA NIÑOS, DANZA, CLASES DE ARTE Y CUIDADO DE NIÑOS.	YSIDRO SERGIO CRUZ MEDINA	759627
E/2022-16797	3/8/23	CENTRO EDUCATIVO YANI FYTS	IMPARTIR DOCENCIA PARA EL NIVEL INICIAL.	FRANCISCA YANEIRA TAVERAS SANTIAGO	759047
E/2023-47087	7/8/23	CENTRO ESPIRITUAL EUNICE MARASSA	SERVICIO DE TRABAJOS ESPIRITUALES	EUNICE PANIAGUA SOSA	759610
E/2023-42714	18/8/23	CENTRO ESTETICO BEAUTY COMMUNITY SART	SERVICIOS DE ESTÉTICA.	SALENY ANAIS RODRIGUEZ TAVERAS	761352
E/2023-49653	21/8/23	CENTRO FERRETERO BB BAEZ	VENTA DE ARTÍCULOS FERRETEROS Y MATERIALES DE CONSTRUCCIÓN.	ROMAN MICHEL BAEZ MARTE	761532
E/2023-41536	12/7/23	CENTRO MEDICO JUAN PABLO DUARTE	SERVICIOS DE SALUD, MEDICINA EN GENERAL.	REYNA CARPIO ARECHE	760333
E/2023-48829	15/8/23	CENTRO MEDICO Y DIAGNOSTICO DE PRIMER NIVEL CEMEDIPRIN	SERVICIO DE ATENCIÓN PRIMARIA, DIAGNOSTICO Y CONSULTAS DE MEDICINA GENERAL, MEDICINA FAMILIAR, PEDIATRÍA, GINECOLOGÍA, LOGOPEDA, PSICOLOGIA...	MARY ARIANNY RAMIREZ CEDANO	761000
E/2023-47736	10/8/23	CENTRO PROMOCIONAL INDUSTRIAL Y AGRICOLAS, CEPIA	VENTA DE MAQUINARIAS AGRICOLAS PARA LA INDUSTRIA ARROCERA E INSTALACIONES MECÁNICAS Y REPARACIONES DE LA INDUSTRIA AGROALIMENTICIA.	CENTRO PROMOCIONAL INDUSTRIAL Y AGRICOLA, SRL	760129
E/2023-48529	14/8/23	CENTRO PSICOPEDAGOGICO TERAPIAS CON AMOR.	SERVICIO DE SALA DE TAREA, REFORZAMIENTO ACADEMICO, GUARDERIA Y ESTIMULACION TEMPRANA (ESTIMULACION DE LAS HABILIDADES COGNITIVAS Y MOTORAS) A NIÑOS, NIÑAS Y ADOLESCENTES Y SERVICIOS PSICOLOGICOS EN GENERAL.	EILEEN MARIEL BONILLA, NELIA MARGARITA DE LA CRUZ DE GIL	760691
E/2023-49842	21/8/23	CERÁMICA FERRETERÍA SÉPTIMO	COMPRA Y VENTA DE CERÁMICA Y ARTICULOS FERRETEROS.	MILDRE MARGARITA ACEVEDO RODRIGUEZ	761689
E/2023-47507	9/8/23	CERES-CERT DOMINICANA	CUERPO DE INSPECCIONES DE LA EMPRESA ALEMANA CERESGMBH PARA ESTANDARES ORGANICOS Y AMBIENTALES. SERVICIOS AGRICOLAS N.C.P...	BERNHARD JURGEN SCHUL Z	759939
E/2023-49731	21/8/23	CÉSAR A. JURE. ASESORIA Y FACILITACION DE PROCESOS.	ASESORIAS EN DESARROLLO ORGANIZACIONAL, GESTIÓN DEL CAMBIO ORGANIZACIONAL, DISEÑO Y FACILITACIÓN DE PROCESOS DE DIALOGO...	CÉSAR ANTONIO JURE CID	761589
E/2023-45376	31/7/23	CFM INVERSIONES	RESTAURANT DE COMIDA RÁPIDA, PREPARACIÓN Y VENTA DE TODO TIPO DE ALIMENTOS, ALMUERZO EMPRESARIAL, ENTRE OTROS.	FRANCISCO ALBERTO MARTINEZ BRITO	761261
E/2023-49412	21/8/23	CGD COLEGIO GASTRONOMICO DOMINICANO	SIN FINES DE LUCRO, DEDICADA A DEFINIR Y ESTABLECER EL PERFIL ÚNICO DE LA GASTRONOMÍA DOMINICANA EN EL TIEMPO, CON TALLERES Y ASESORÍA DE FORMACIÓN EN EL ÁREA HOTELERA...	MIGUEL ENRIQUE RINCON VARGAS	761709
E/2023-46955	21/8/23	CH GARABITO INMOBILIARIA	SERVICIOS DE ADMINISTRACIÓN, CONSTRUCCIÓN Y VENTA DE PROPIEDADES MOBILIARIAS E INMOBILIARIAS. SERVICIO INMOBILIARIOS COMO: VENTAS Y RENTAS DE VILLAS, CASAS...	CHARIMEL GARABITO LORA	761619
E/2023-49660	21/8/23	CHALILE	ACTIVIDADES DE COMERCIO Y PROMOCION A TRAVÉS DE PLATAFORMAS DIGITALES, PÁGINAS WEB Y REDES SOCIALES. PUBLICIDAD EN INTERNET.	RICARDO BATISTA MEJIA	761535
E/2023-47262	8/8/23	CHAMAY BY: ANA CALDERON BUFFETT & ALGO MAS	VENTA DE BUFFETT, PICADERAS, ALQUILER DE UTENSILIOS PARA EVENTOS Y ORGANIZACIÓN DE EVENTOS.	ANA LUISA CALDERON DIAZ	759620
E/2023-48795	15/8/23	CHANGAN TRANSPORTE	SERVICIOS DE TRANSPORTE.	KEURI SAMUEL BATISTA MONTES DE OCA	760900
E/2023-48739	15/8/23	CHANTACO	REALIZACION DE INVERSIONES DE CAPITAL EN EMPRESAS Y/O INVERSIONES INMOBILIARIAS	ROLAND JOSEPH SADOUX	760853
E/2023-49788	21/8/23	CHARCUTERIE BY SAVERIO	FABRICACIÓN, VENTAS Y DISTRIBUCIÓN DE EMBUTIDOS Y PRODUCTOS CÁRNICOS.	SAVERIO STASSI	761616
E/2023-47426	9/8/23	CHARGED TURBO DIESEL EDUARDO	REPARACIÓN DE TURBO, BOMBA, INYECTORES Y MOTORES DIESEL.	EDUARDO JOSE DELGADO NUÑEZ	759883
E/2023-49520	18/8/23	CHEPA CREATIVE STUDIO	SERVICIOS PUBLICITARIOS DE MANERA GENERAL.	FRANCISCO ALBERTO MARTINEZ TORRES	761424
E/2023-47003	10/8/23	CHICASWINGTOURS_RD	PAQUETES DE VIAJES, ALQUILER DE YATES, APARTAMENTOS, VILLAS, CARROS, VENTAS DE BOLETOS AÉREOS.	MOISES LUPERON MOREL, WENDY MERCEDES ARAUJO ACOSTA	760212
E/2023-47673	10/8/23	CHILLTROP	SERVICIOS DE RESTAURANTE, BAR Y CATERING, ORGANIZACIÓN DE EVENTOS Y ALQUILER DE ESPACIOS PARA ACTIVIDADES PRIVADAS.	GRISELL VALERIO TORRES, JOHN ANTHONY PERALTA TAVERAS	760298
E/2023-45083	4/8/23	CHIPEO 12 VOLTIO RD	SERVICIOS DE PUBLICIDAD, CREACIÓN DE CONTENIDO DIGITAL Y ORGANIZACIÓN DE EVENTOS.	FERNANDO JOSE UREÑA CASTILLO	759270
E/2023-49575	18/8/23	CHIQUI CAMILO	PLANIFICAR, COORDINAR, EJECUTAR Y SUPERVISAR EVENTOS SOCIALES, CORPORATIVOS O CULTURALES; PLANIFICACIÓN DE MENÚ, OFRECER ALIMENTOS Y BEBIDAS.	MARIA ALTAGRACIA CAMILO CASTRO, DEMETRIO ANIBAL LUCIANO PINEDA	761476
E/2023-45357	7/8/23	CHRISCON CONSTRUCCIONES	SERVICIOS DE CONSTRUCCION DE OBRAS CIVILES EN GENERAL, CONSTRUCCION DE NAVES INDUSTRIALES, EDIFICACIÓN DE ESTRUCTURAS INDUSTRIALES PERMANENTES...	RAMELY KAONY POLANCO PEÑA	759531
E/2023-48948	17/8/23	CIBERSHIELD	SERVICIOS ADMINISTRADOS DE SEGURIDAD Y PROYECTOS DE CIBERSEGURIDAD Y TECNOLOGÍA DE LA INFORMACIÓN.	RAYMOND MARCELINO DÍAZ	761038
E/2023-49008	17/8/23	CIC FINANCIAL RE	SERVICIOS DE INTERMEDIACIÓN Y CORRETAJE DE SEGUROS Y REASEGUROS. ASESORIA EN MATERIA DE SEGUROS.	RAMON BERNARDO ARCAJ ANGOLA	761196
E/2023-48748	15/8/23	CICHOMAL	COMPANÍA DE SERVICIOS DE CHOFERES HOTELEROS. MARITIMOS Y AEROPUERTUARIO DESTINADOS A OFRECER SERVICIOS DE TRANSPORTE DE PASAJEROS.	JOSE ANTONIO CRUZ CABRERA, MIGEL ANGEL MORROBEL PEREZ	760858
E/2023-44607	26/7/23	CIGAR COUNTRY	SERVICIOS DE FABRICACIÓN, IMPORTACIÓN, EXPORTACIÓN, DISTRIBUCIÓN, COMPRA Y VENTA AL DETALLE Y AL POR MAYOR DE CIGARROS...	CDT ENTERPRISES CASA DEL TABACO SERVICES, LTD.	761582
E/2023-46844	7/8/23	CIGARROS 360	COMPRA Y VENTA DE CIGARROS.	JUAN FRANCISCO DOMINGUEZ GARCIA	759420
E/2023-49316	17/8/23	CIGUA CUTLERY	FABRICACIÓN ARTESANAL DE HERRAMIENTAS DE ACAMPAR Y COCINA Y EL SERVICIO DE MANTENIMIENTO PARA LAS MISMAS.	MIGUEL ANDRES CONTRERAS STEFAN	761278
E/2023-48505	14/8/23	CIPRIAN REFRIGERACION CR	ACTIVIDAD DE REPARACIÓN Y VENTAS DE ARTICULOS DE REFRIGERACIÓN, VENTAS AL POR MENOR DE PRODUCTOS DE REFRIGERACIÓN PARA VEHÍCULOS DE MOTOR.	EDWIN FERNANDO CIPRIAN GARCIA, VIOLENIS DUVAL MENDOZA	760672
E/2023-46979	7/8/23	CISNET	CIBERSEGURIDAD, DESARROLLO WEB Y APLICACIONES, ASESORIAS TECNOLÓGICAS, VENTAS DE EQUIPOS INFORMÁTICOS...	ÁNGEL EMILIO GUERRERO MATEO	759512
E/2023-48062	11/8/23	CIVITECH	SERVICIOS DE CONSTRUCCION, REMODELACION Y SUPERVISION DE PROYECTOS DE OBRA CIVIL, CONFECCIONES DISEÑOS ARQUITECTONICOS Y PLANOS CONSTRUCTIVOS	MARCEL DANIEL SANTANA SLAIMAN, JUAN MORENO CALVO	760357
E/2023-48810	15/8/23	CLAUDE SOLUTION IMPORT -EXPORT	IMPORTACIÓN, EXPORTACIÓN Y VENTAS DE MATERIALES DE CONSTRUCCIÓN, CEMENTO, VARILLAS Y ARTICULOS FERRETEROS.	CLAUDE ALCANTARA REMYSSINTHE	760916
E/2023-46874	7/8/23	CLIC PLAZA RD	SE DEDICARÁ A LA IMPORTACIÓN, COMERCIALIZACIÓN, VENTA DE CALZADOS, VESTIMENTAS, LENCERÍAS, ALIMENTOS, PERFUMES...	DAVID PRIETO COSTA, MONSERRAT DEL PILAR PRIETO COSTA	759457

[210] EXPEDIENTE	[220] FECHA	[561] NOMBRE COMERCIAL	[510] ACTIVIDAD	[730] SOLICITANTE	REGISTRO
E/2023-47606	11/8/23	CLIMATIZA SERVICE CLIZASER	SERVICIOS DE REFRIGERACIÓN, MANTENIMIENTOS DE AIRES ACONDICIONADOS, NEVERAS, Y TODO TIPO DE ELECTRODOMÉSTICOS.	DEYBI OTILIO ARIAS PEREZ	760444
E/2023-47255	8/8/23	CLINICA BAEZ SOTO	INSTALACIÓN, ADQUISICIÓN Y ADMINISTRACIÓN DE ESTABLECIMIENTOS MÉDICOS PARA LA PRESTACIÓN DE SERVICIOS ESPECIALIZADOS EN MEDICINA, CREACIÓN DE CONSULTORIOS MÉDICOS...	CLINICA BAEZ SOTO, S.R.L.	760238
E/2023-47580	9/8/23	CLINICA DE ESPECIALIDADES ODONTOLÓGICAS DR. RAFAEL ARIAS	SERVICIOS ODONTOLÓGICOS DE MANERA GENERAL.	CLINICA DE ESPECIALIDADES ODONTOLÓGICAS DR. RAFAEL ARIAS S.R.L.	760000
E/2023-46784	7/8/23	CLINICA DE NUTRICIÓN Y MEDICINA ESTÉTICA DR. GERALDO CASANOVA	CENTRO DE MASAJE Y ADELGAZAMIENTO Y SERVICIOS MÉDICOS PARA LA BELLEZA	GERALDO ALFREDO CASANOVA GARCIA	759545
E/2023-48211	11/8/23	CLINICA DENTAL DRA. DEVID PEREZ	SERVICIOS ODONTOLÓGICOS EN GENERAL.	DEVID PEREZ DIAZ	760457
E/2023-47948	15/8/23	CLINICA DENTAL SOCORRO RODRIGUEZ	SERVICIOS ODONTOLÓGICOS, PRÓTESIS, CARILLAS, ENDODONCIAS, EXTRACCIÓN DE CORDALES, DISEÑOS DE SONRISAS, BLANQUEAMIENTOS.	LAURA DEL SOCORRO RODRIGUEZ PERALTA	760907
E/2023-47356	8/8/23	CLINICA DENTAL. DRA. DE JESUS OVIEDO	SERVICIOS DE REHABILITACIÓN BUCAL, OPERATORIAS Y PRÓTESIS.	ERLY MASSIEL DE JESUS OVIEDO	759817
E/2023-47006	7/8/23	CLINICA ODONTOLÓGICA FUNPISA	SERVICIOS DE SALUD BUCAL EN GENERAL, ASI COMO ODONTOPEDIATRIA, ENDODONCIA, ORTODONCIA, PROSTODONCIA, PERIODONCIA, CIRUGIA MAXILOFACIAL Y ORAL.	FRANCIS ESTHER GUZMAN OSORIA	759538
E/2023-48227	17/8/23	CLINICA VETERINARIA HOGAR DEL POODLE	SERVICIOS DE CLÍNICA VETERINARIA, CONSULTAS, CIRUGÍAS, VACUNACIÓN, PELUQUERÍA, PET SHOP, VENTA DE PRODUCTOS, VENTA DE MEDICAMENTOS, PROCESOS MIGRATORIOS PARA MASCOTAS...	YELITZA TAVAEZ RODRIGUEZ	761177
E/2023-47221	8/8/23	CLOSET BY FDV	VENTA DE ROPA, ZAPATOS, ELECTRÓNICA Y ACCESORIOS DE VESTIR.	ELANT RICARDO VALDEZ GONZALEZ	759715
E/2021-20146	10/8/23	CLUB DE REFERIDORES INMOBILIARIOS REFICLUB	SERVICIO DE FORMACIÓN, MENTORÍAS, EMPRENDIMIENTO, CAPACITACION DEL SECTOR INMOBILIARIO.	MARIA ELENA SILVERIO MENDOZA DE SOSA	760290
E/2023-44128	17/8/23	CLUB DEPORTIVO DOMINO "LOS AMIGOS DE LA BEISBOLISTA" CBD	ENTIDAD SIN FINES DE LUCRO, DEDICADA A ORGANIZAR, COORDINAR Y DIRIGIR ACCIONES QUE PROPENDAN AL DESARROLLO HUMANO...	JUAN CARLOS MARTINEZ ROSARIO	761243
E/2023-47842	10/8/23	CLUB DEPORTIVO PERÚ-HIGÜEY FC	ESCUELA DE FUTBOL.	MASSIEL MARTINEZ RIVERA	760188
E/2023-47399	8/8/23	CLUB DEPORTIVO Y CULTURAL LAS MERCEDES PB	SIN FINES DE LUCRO, SE DEDICARA A PROMOVER TODAS LAS ACTIVIDADES DEPORTIVAS CULTURALES SOCIALES DE ENTRETENIMIENTO DE SANA DOCTRINA.	JOSE INOCENCIO UREÑA MARTINEZ	759847
E/2023-48604	14/8/23	CMB PROVISIONES CARNES Y MARISCOS	IMPORTACION, EXPORTACION, COMPRA Y VENTA AL POR MAYOR DE CARNES Y MARISCOS.	JOSE FELIX SANTANA	760757
E/2023-45631	4/8/23	CM-URBANO SOLUCIONES	LA REALIZACIÓN DE TRABAJOS DE IMPERMEABILIZACIÓN DE INMUEBLES Y CONSTRUCCIÓN, REPARACIÓN Y MANTENIMIENTO DE CUBIERTAS, PISOS EPOXICOS, PLOMERIA, ALBAÑILERIA...	CARLOS MIGUEL URBANO PINEDA	760274
E/2023-48103	11/8/23	COALICION DE LIDERES DE ESPERANZAS, COALES	ENTIDAD SIN FINES DE LUCRO, QUE UNIFICA LIDERES COMUNITARIOS, ECLESIASTICOS, DEPORTIVOS Y DEMAS, CON LA FINALIDAD DE TRANSFORMAR LA NACION Y OBTENER UN MEJOR PAIS.	LUIS EURISPIDE ARZENO GONZALEZ	760676
E/2023-45735	4/8/23	COCINA INDUSTRIAL ELINCI	SERVICIO Y VENTA DE ALIMENTOS CRUDOS Y ELABORADOS, BEBIDAS, SERVICIO DE CATERING Y PANADERÍA.	VICTOR MANUEL MENDEZ ROSSO	759300
E/2023-47001	7/8/23	COCO BELLA	DECORACIÓN Y CREACIÓN DE EVENTOS, REGALOS PERSONALIZADOS, MONTAJE DE MESAS Y DISEÑOS FLORALES.	MARIA JOSÉ GONZÁLEZ VIÑAS	759546
E/2023-46916	7/8/23	COCONUT LINES AMY	FABRICACIÓN Y VENTAS DE PRODUCTOS CAPILARES ASI COMO PRODUCTOS DE LIMPIEZA.	RAFAELA TAVERAS AQUINO	759461
E/2023-46777	4/8/23	CODEVAR	COMERCIALIZACIÓN, MANTENIMIENTO Y DESARROLLO DE SOTWARE, COMPRA, VENTA Y MANTENIMIENTO DE ORDENADORES Y EQUIPOS ELECTRÓNICOS.	FREDDY MIGUEL PEREYRA PEÑA	759393
E/2023-48619	14/8/23	CODIGO ORO	VENTA Y COMPRA DE JOYAS EN GENERAL.	JHONNY ALBERTO GONZALEZ GUZMAN, MAITET MONTERO	760768
E/2023-46732	4/8/23	COFICA CONSTRUCTION	SERVICIOS DE CONSTRUCCIÓN Y SERVICIOS DE DISEÑO ARQUITECTÓNICO.	YORYI FIGUERO CASTILLO	759340
E/2023-48138	17/8/23	COLCHONES Y TAPIZADO PEDRO PABLO	FABRICACIÓN, REPARACIÓN Y VENTA DE COLCHONES Y MUEBLES.	PEDRO PABLO POLANCO GARCIA	761163
E/2023-46992	7/8/23	COLEGIO DE LAS AMERICAS JESUS DE LEON	EN LA MAÑANA ALFABETIZAMOS Y EDUCAMOS A SUS NIÑOS Y NIÑAS EN INGLES Y EN ESPAÑOL EN LOS GRADOS INICIAL, PRIMARIOS Y SECUNDARIOS; EN LA TARDE TENEMOS SERVICIOS DE SALA DE TAREA.	JESUS DE LEON VIZCAINO	759526
E/2023-47683	9/8/23	COLEGIO EUROPEO R.D. CERD	SERVICIOS EDUCATIVOS PARA PRIMARIA Y SECUNDARIA.	TANCREDI SPONCHIA REATO	760088
E/2023-48639	14/8/23	COLEGIO INSTITUTO COMERCIAL WIDORIFER	IMPARTIR EDUCACIÓN EN LOS NIVELES INICIAL, PRIMARIA Y CURSOS TÉCNICOS LABORALES, COMO: IMAGEN PERSONAL: PELLUQUERÍA, MASAJES: CORPORAL, BÁSICO Y ESTÉTICO, BELLEZA, MAQUILLAJE...	YSABEL REYNA ALVAREZ DE HERNANDEZ	760767
E/2023-49404	18/8/23	COLMADO ALBERTO SANTOS	COMPRA Y VENTA DE LOS PRODUCTOS ALIMENTICIOS, CARNE, EMBUTIDOS, LÁCTEOS, VEGETALES, PRODUCTO DE LIMPIEZA, DESECHABLES DEL HOGAR Y TODO TIPO DE BEBIDA.	FRANCISCO ALBERTO SANTOS EVANGELISTA	761347
E/2023-48865	15/8/23	COLMADO ARELYS DLS	VENTA DE PRODUCTOS TALES COMO ARROZ, ACEITE, ENLATADOS, PRODUCTOS DE LIMPIEZA, CAFE, BEBIDAS Y TODO LO RELACIONADO AL PRESENTE OBJETO	ANGEN DANIEL DE LOS SANTOS HERNANDEZ	761454
E/2023-49513	18/8/23	COLMADO CAFETERIA RICARDO I	COMPRA Y VENTA DE PRODUCTOS ALIMENTOS, CARNE, EMBUTIDOS, ENLATADOS, LACTEOS, FRUTAS, PRODUCTOS DE LIMPIEZA, DESECHABLES DEL HOGAR...	RICARDO JESUS LOPEZ NUÑEZ	761439
E/2023-48763	17/8/23	COLMADO CHENCHE DE JESUS QUIÑONEZ	DEDICADO A LA VENTA AL DETALLE DE PRODUCTOS DE CONSUMO MASIVO Y ARTICULOS PRIMERA NECESIDAD, TALES COMO PRODUCTOS ALIMENTICIOS, ARTICULOS DE LIMPIEZA...	JESÚS ALBERTO QUIÑÓNEZ PÉREZ	761129
E/2023-45924	1/8/23	COLMADO EL DOMI	VENTA DE COMESTIBLE AL POR MAYOR Y AL DETALLE Y BEBIDAS ALCOHOLICAS	MAFFER JARITZA POLANCO BAUTISTA	759599
E/2023-48435	21/8/23	COLMADO EL MANGO VG	ACTIVIDAD DE COMPRA Y VENTA DE PRODUCTOS ALIMENTICIOS, CARNE, VEGETALES, ENLATADOS, EMBUTIDOS, LÁCTEOS, VIVERES, FRUTAS, PRODUCTOS DE LIMPIEZA...	HERIBERTO VILORIA GIL	761603
E/2023-46763	4/8/23	COLMADO FERMIN ORTEGA	VENTA DE PRODUCTOS COMESTIBLES, DETERGENTES, BEBIDAS, FRUTAS Y VEGETALES.	NURYS ADRIANA FERMIN ORTEGA	759355
E/2023-47383	8/8/23	COLMADO FERMIN R.	VENTA DE PRODUCTOS COMESTIBLES DE PRIMERA NECESIDAD, PRODUCTOS DE LIMPIEZA E HIGIENE, VENTAS DE FRUTAS, GOLOSINAS, JUGOS NATURALES.	FERMIN ANTONIO REYES GOMEZ	759837
E/2023-49418	18/8/23	COLMADO MI RESERVA	VENTA DE PROVISIONES ALIMENTICIAS, BEBIDAS EN GENERAL, PRODUCTOS DE LIMPIEZA Y DE HIGIENE PERSONAL.	JEISON RODRIGUEZ JAQUEZ, WENCESLAO SANCHEZ CORCINO	761359
E/2023-48674	15/8/23	COLMADO MINAKA	VENTA DE COMIDA CRUDA DIRIGIDA AL CONSUMIDOR FINAL.	ROSA IRIS MINAYA	760812
E/2023-48226	11/8/23	COLMADO VERAS CRUZ	COMPRA Y VENTA DE ALIMENTOS, BEBIDAS, ARTICULOS DE HIGIENE, LIMPIEZA ENTRE OTROS.	BIELKA MARIA CRUZ MIRANDA, RUDY ANTONIO CORNIEL VERAS	760466
E/2023-47241	8/8/23	COLMADO YVAN NUÑEZ	VENTA Y DISTRIBUCION DE ALIMENTOS TALES COMO: ARROZ, HABICHUELA, MAIZ, LECHE.	YVAN DE JESUS NUÑEZ PEÑA	759733
E/2023-47177	8/8/23	COLMADON NUEVO AMANECER 17	VENTAS AL MAYOR Y DETALLES DE PROVISIONES, COLMADON , DISTRIBUCION Y VENTAS DE PRODUCTOS GASEOSOS Y DE ALCOHOL PARA ADULTOS...	KELVIN ANDRES CASTAÑOS SUERO	759685
E/2023-48828	15/8/23	COLUMNNA & ASOCIADOS	PRESTACION DE SERVICIOS PROFESIONALES EN EL AREA LEGAL, INCLUYENDO PERO NO LIMITÁNDOSE A LA ASESORIA Y EL MANEJO DE LITIGIOS EN TODAS LAS RAMAS DEL DERECHO.	DAVID ALEJANDRO COLUMNNA NUÑEZ	760989
E/2023-48826	15/8/23	COLUMNNA & ASOCIADOS LAW FIRM	PRESTACION DE SERVICIOS PROFESIONALES EN EL AREA LEGAL, INCLUYENDO PERO NO LIMITÁNDOSE A LA ASESORIA Y EL MANEJO DE LITIGIOS EN TODAS LAS RAMAS DEL DERECHO.	DAVID ALEJANDRO COLUMNNA NUÑEZ	760928
E/2023-47591	9/8/23	COMBUSTIBLE BOMBERI	COMERCIALIZACION, VENTA Y DISTRIBUCION DE COMBUSTIBLE EN GENERAL.	DOUGLAS ARGELIS MARTINEZ MARRERO	760002
E/2023-48484	14/8/23	COMEDIC	SERVICIOS DE CONSULTA MÉDICA Y SERVICIOS DIVERSOS DE ATENCIÓN MÉDICA.	ANA DIRJY LUIS DE JESUS, FREDDY ANTONIO RIJO SANTANA	760551
E/2023-46840	8/8/23	COMEDOR & PESCADERIA MARIA TERESA TAVAREZ	VENTA Y PREPARACIÓN DE ALIMENTOS TRANSFORMADOS EN PLATOS PARA SERVIR A LOS CLIENTES.	MARIA TERESA TAVAREZ FERNANDEZ	759700
E/2023-49383	21/8/23	COMEDOR CAFETERIA LA GALLINA CRIOLLA	SOMOS UNA EMPRESA DE SERVICIOS DEDICADA A LA VENTA DE COMIDA COCIDA CRUDA.	IVELISSE MERAN UREÑA	761560
E/2023-49196	17/8/23	COMEDOR ECONOMICO MAYE	SERVICIOS DE EXPENDIO DE COMIDAS CON SERVICIOS DE MESA Y/O EN MOSTRADOR.	MAGELIN MIGUELINA TORRES BAEZ	761192
E/2023-46112	8/8/23	COMEDOR LA ESPERANZA DE KHARLA J. POLONIA CORDERO	SERVICIOS DE RESTAURANTE Y CATERING, ELABORACIÓN DE ALIMENTOS APTOS PARA EL CONSUMO HUMANO, COMIDA EMPRESARIAL.	KHARLA JOSEFINA POLONIA CORDERO	759901
E/2023-48548	14/8/23	COMEDOR MAMÁ GERMANIA	OFRECER SERVICIOS DE PREPARACION Y VENTA DE COMIDA, PLATO DEL DIA, BEBIDAS Y POSTRES.	YAJAIRA REYES REYES, SULENY ESPINAL REYES	760713
E/2023-47030	14/8/23	COMEDOR PICA POLLO EL SABROZO CDS	VENTA DE DESAYUNO, COMIDA, CENA Y PICA POLLO.	CIRA DE LOS SANTOS	760736
E/2023-48813	17/8/23	COMEDOR Y CAFETERIA YMC	SERVICIOS DE EXPENDIO DE COMIDAS Y BEBIDAS EN ESTABLECIMIENTOS CON SERVICIO DE MESA Y/O EN MOSTRADOR EXCEPTO HELADERIAS.	YEIMI MACEA CAMACHO	761219
E/2023-48511	14/8/23	COMERCIAL AMARANTE	COMPRA Y DISTRIBUCIÓN DE ADITIVOS ALIMENTICIOS.	GREY DE LA ROSA HERRERA	760776
E/2023-44145	14/8/23	COMERCIAL D' EMILIO PEÑA P.	COMPRA Y VENTA DE PRODUCTOS ALIMENTICIOS, CARNE, VEGETALES, ENLATADOS, EMBUTIDOS, LÁCTEOS, VIVERES, FRUTAS, PRODUCTOS DE LIMPIEZA, DESECHABLE...	EMILIO JOSE PEÑA PEÑA	760697
E/2023-49595	18/8/23	COMERCIAL DE LEÓN REYES ADJ	VENTAS Y DISTRIBUCIÓN DE RUBROS AGRÍCOLAS, LEGUMBRES, SUS DERIVADOS Y PRODUCTOS AFINES, VENTAS AL POR MAYOR Y AL DETALLES.	AMAURY DE LEON REYES	761496
E/2023-48528	14/8/23	COMERCIAL FUJINGREN	TIENDA DE VENTAS DE ROPAS PARA DAMAS, CABALLEROS Y ACCESORIOS	LIQUN WENG	760690
E/2023-49229	17/8/23	COMERCIAL SULEI	VENTAS DE ARTICULO DEL HOGAR EN GENERAL, ROPAS PARA DAMAS, CABALLEROS Y NIÑOS ASÍ COMO COSMÉTICO Y PRODUCTO DE BELLEZA...	COMERCIAL SULEI, SRL...	761221
E/2023-48899	15/8/23	COMERCIALIZADORA ECURED	VENTA DE PRODUCTOS DE BELLEZA.	COMERCIALIZADORA ECURED SRL	761018
E/2023-47449	17/8/23	COMERCIALIZADORA TORRES E HIJOS	VENTA DE ARTICULOS FERRETEROS, DE LIMPIEZA E HIGIENE, MATERIALES GASTABLES, DE OFICINA, COMESTIBLES Y BEBIDA	AURORA JOSEFINA TORRES QUIRICO	761176
E/2023-46825	10/8/23	COMITE PATRONALES BANI, CPB	ORGANIZAR, PROMOVER, GESTIONAR Y GERENCIAR SIN FINES DE LUCRO LAS FIESTAS PATRONALES DE BANI DESDE EL PUNTO DE VISTA ARTÍSTICO, CULTURAL Y DEPORTIVO.	EDWIN ALCIABIADIS MEJIA MEJIA	760250
E/2023-48677	15/8/23	COMPANÍA CONSTRUCTORA SALOMON CRISTIANA	CONSTRUCCIONES CIVILES, CONSTRUCCIONES DE VIVIENDAS.	JUNIOR FERRERAS PEREZ	760813
E/2023-48547	14/8/23	COMPANÍA DE PREVENCIÓN SEGURIDAD E HIGIENE INDUSTRIAL EN ALTO RIESGO CPSIAR	SERVICIO DE PREVENCIÓN, SEGURIDAD Y RESCATE INDUSTRIAL.	COMPANÍA DE PREVENCIÓN SEGURIDAD E HIGIENE INDUSTRIAL EN ALTO RIESGO (CPSIAR)	760703
E/2023-49119	17/8/23	COMPANÍA DE TRANSPORTE PEDRO BRAND SANTO DOMINGO COMTRAPEBRASAND	SERVICIO DE TRANSPORTE PÚBLICO DE PASAJERO, ESCOLAR Y TURÍSTICOS.	ALBERTO ISMAEL ABREU PEREZ	761139
E/2023-49555	18/8/23	COMPANÍA MINERA GOLD DEL ESTE	SERVICIO DE EXTRACCIÓN, PROCESAMIENTO Y COMERCIALIZACION, TANTO EN EL MERCADO INTERNO Y EXTERNO DE TODOS TIPOS DE MINERALES	JESUS CASTILLO MERCEDES	761466
E/2023-47841	10/8/23	COMPRA VENTA AMBAR	SERVICIOS DE CASA DE EMPENOS ARTÍCULOS Y PRENDAS.	ANA GUMERCINDA PÉREZ PÉREZ	760058
E/2023-48106	15/8/23	COMPRVENTA INVERSIONES TORRES LOS MAESTROS	COMPRA Y VENTA DE JOYAS, CASA DE EMPENO EN GENERAL Y CAMBIO DE CHEQUES Y DIVISAS, SERVICIOS DE PRESTAMOS DE GENERAL	LUCY ADALGISA TORRES GOMEZ	760979
E/2023-47879	10/8/23	COMPROMISO DOMINICANO LA RESERVA. COMDOR.	ACTIVIDAD SOCIAL, POLÍTICA, CULTURAL Y COMUNITARIA. SIN FINES DE LUCRO.	CLEMENTE CANDELARIO MORETA, LEUDIS TORRES FIGUEROA	760219
E/2022-37949	13/4/23	COMUNICACIONES WASCAR Y MAS	COMPRA, VENTAS, DISTRIBUCIÓN, EXPORTACIÓN, IMPORTACIÓN Y ALQUILER DE EQUIPOS DE CELULARES, TELEVISIÓN, TELEFONÍA FIJA, ELECTRODOMÉSTICO...	JUAN ANTONIO MORETA JIMENEZ	759481
E/2023-48564	14/8/23	COMUNIDAD EMOCIONAL BY LIC. HANOI BASTARDO	SERVICIO DE CONSULTORIO DE PSICOLOGÍA CLÍNICA, CHARLAS DE EDUCACIÓN EMOCIONAL A NIVEL FAMILIAR, PERSONAL, ADOLESCENTES, ARTICULOS Y ACTIVIDADES RELACIONADOS CON EL BIENESTAR PERSONAL.	HANOI BASTARDO	760712
E/2023-47519	9/8/23	CONCILIO DE IGLESIAS CRISTIANAS LA UNCIÓN ESTA FLUYENDO	ENTIDAD SIN FINES DE LUCRO DEDICADA A REALIZAR ACTIVIDADES RELIGIOSAS.	BLANCA IRIS FERNANDEZ	759943
E/2023-46865	7/8/23	CONDOMINIO RESIDENCIAL CRISCAR XVII	PARA PROTEGER LA DESIGNACIÓN DE UN EDIFICIO, DIVIDIDO EN DOS BLOQUES DE 5 APARTAMENTOS CADA UNO, PARA UN TOTAL DE DIEZ APARTAMENTOS, TODOS DE USO RESIDENCIAL.	CARLOS ALBERTO CORDOVA ROCA	759433
E/2023-49618	21/8/23	CONNECTARTE-SD	SIN FINES LUCRATIVOS. CONTRIBUIR Y FORTALECER LA RELACIÓN ENTRE LOS INDIVIDUOS Y SU ENTORNO, A TRAVÉS DE PROGRAMAS QUE FOMENTEN LA CREATIVIDAD Y COLECTIVIDAD...	FUNDACIÓN LILEÓN, INC.	761737
E/2023-47038	7/8/23	CONFECCIONES ROSA MARIA	VENTA, CONFECCION Y DISTRIBUCION DE COLCHAS, SABANAS, COJINES.	ROSA MARIA TAVAREZ HERRERA	759559
E/2023-46226	2/8/23	CONSEJO UNIFICADO DE EMPRESAS DISTRIBUIDORAS DE ELECTRICIDAD CUED	SERVICIOS DE GESTIÓN Y ADMINISTRACIÓN DE EMPRESAS DISTRIBUIDORAS DE ELECTRICIDAD	CONSEJO UNIFICADO DE EMPRESAS DISTRIBUIDORAS DE ELECTRICIDAD (CUED)	761678
E/2023-47774	10/8/23	CONSELTER	SERVICIOS DE INGENIERÍA, CONSTRUCCION, INSTALACIÓN, MANTENIMIENTO, ASESORIA, CONSULTORIA Y REHABILITACIÓN DE REDES ELÉCTRICAS DE ALTA TENSIÓN, MEDIA Y BAJA TENSIÓN...	JOSÉ ERNESTO JOSÉ MANZUETA	760150
E/2023-48039	14/8/23	CONSORCIO AEG NOVA ELECTRICO	EJECUCION DE PROYECTOS ELECTRICOS E INGENIERIA CIVIL	AEG INFRAESTRUCTURAS INDUSTRIALES SRL, CODEMSA SRL , NOVA SKY DEVELOPMENT, S.R.L.	760782
E/2023-46764	7/8/23	CONSORCIO BISELOZ	ACTIVIDAD DE CONSTRUCCIÓN Y SEÑALIZACIÓN DE CARRETERAS.	GRUPO BISERICI, S.R.L., LOZADA ADVERTISING WORKSHOP, S.R.L.	760494
E/2023-46878	7/8/23	CONSORCIO DE BANCAS EL ELEFANTE	SERVICIOS DE BANCAS DE LOTERIAS.	JARLIN ENMANUEL GARCIA VALDEZ	759455
E/2023-46949	7/8/23	CONSORCIO DE BANCAS ROGELIO GOMEZ LA FORTUNA	VENTAS DE NUMEROS DE LOTERIAS Y JUEGOS.	ROGELIOS ISAIAS GÓMEZ PILARTE	759490
E/2023-42269	14/7/23	CONSORCIO MASSTRANSIT RD	CONSULTORÍA, SUPERVISIÓN, DISEÑO Y GESTIÓN DE PROYECTOS (PROJECT MANAGEMENT) DE INFRAESTRUCTURA Y SISTEMAS DE TRANSPORTE EN MASA.	INGENIERIA CIVIL SRL ICSA, STONE MOUNTAIN CONSTRUCTORA, S.R.L.	760972

[210] EXPEDIENTE	[220] FECHA	[561] NOMBRE COMERCIAL	[510] ACTIVIDAD	[730] SOLICITANTE	REGISTRO
E/2023-49637	21/8/23	CONSORCIO TELE-TEK	VENTA E INSTALACIÓN DE INFRAESTRUCTURAS, ASÍ COMO TAMBIÉN CIRCUITOS IMPRESOS, INTEGRADOS Y MICRO ENSAMBLAJES. VENTA DE EQUIPOS Y ACCESORIOS INFORMATIVOS...	IQTEK SOLUTIONS, S.R.L., ESTRELA TELECOM, S.R.L.	761740
E/2023-47600	9/8/23	CONSORCIO TEMARSAN	OPERACION DE TERMINAL PORTUARIA.	TERMINALES MARITIMAS DE SAMANA TEMARSAN, S.R.L., SEGURIDAD TURISTICA SAMANA (STS) SRL, BAHIA CRUISE SERVICES, LTD., CS ADVENTURES, SRL	761228
E/2023-47000	7/8/23	CONSORCIO TESAÍ	CONSTRUCCIÓN Y DESARROLLO DE PROYECTOS HOTELEROS; CONSTRUCCIÓN ESTRUCTURAS PERMANENTES; CONSTRUCCIÓN ESTRUCTURAS PREFABRICADAS...	INGENIERIA CIVIL INTERNACIONAL I.C.I., S.R.L., CONSTRUCTORA SOFISA, S.A	759541
E/2023-47454	9/8/23	CONSTANZO FILMS	SERVICIO DE FILMACION Y PRODUCCION DE PELICULAS Y VIDEOS	FRANCISCO JIMENEZ HERNANDEZ	759900
E/2023-47652	9/8/23	CONSTRUCCIONES DEL NORTE CONSTRUNORT RD	SERVICIOS DE CONSTRUCCION DE INMUEBLES.	JOSE IGNACIO JIMENEZ MARIA	760062
E/2023-46504	3/8/23	CONSTRUCCIONES HERMANOS YOY	CONSTRUCCIONES Y REPARACIONES DE TODO TIPO DE EDIFICACIONES, COMPRA Y VENTA DE MATERIALES DE FERRETERIA EN GENERAL.	JACQUELINE BELTRE MATEO	759558
E/2023-45362	15/8/23	CONSTRUCCIONES TECNOLOGICAS CST	CONSTRUCCIONES VIALES, PUENTES, TUNELES, EDIFICACIONES, CANALES, PRESAS, ACUEDUCTOS, ENERGIAS RENOVABLES, ENERGIA FOSILES, RESIDUOS SOLIDOS, INMOBILIARIA Y ELECTROMECANICA.	TEUCRO MANUEL CHRISTOPHER SANCHEZ	760871
E/2023-48230	11/8/23	CONSTRUCCIONES Y PROYECTOS CASTILLO ABREU	SERVICIOS DE CONSTRUCCION.	CONSTRUCCIONES Y PROYECTOS CASTILLO ABREU, S.R.L.	760474
E/2023-44366	7/8/23	CONSTRUCCIONES Y TERMINACIONES STEPHANY MARIA	SERVICIOS DE TRABAJO DE CONSTRUCCION EN GENERAL, EBANISTERIA, TAPICERIA EN GENERAL. CARPINTERIA BLANCA E INSTALACION DE CANA...	RAMON HUMBERTO RODRIGUEZ SALVADOR	759576
E/2023-46399	7/8/23	CONSTRUCTERHEM	APLICACION DE LOSETAS, ENVARILLADO, ALBAÑILERIA, CARPINTERIA, ELECTRICIDAD, PLOMERIA, HERRERIA Y MAS	HERIBERTO MONTERO CASTILLO	759406
E/2023-46782	4/8/23	CONSTRUCTORA B2P	DISEÑO, SUPERVISIÓN Y CONSTRUCCIÓN DE CUALQUIER TIPO DE EDIFICACIÓN Y OBRA DE INFRAESTRUCTURA EN GENERAL EN ÁREAS, RURALES, URBANAS Y TURÍSTICAS, SEA ESTA RESIDENCIAL...	MANUEL ALEXANDRE BARRY DIAZ	759595
E/2023-47886	10/8/23	CONSTRUCTORA BENSALA	SERVICIOS DE CONSTRUCCION EN GENERAL.	ELPIDIO ALBERTO BENITEZ BONILLA, LEONIDAS LAGOMBRA UREÑA, RUBEN BOLIVAR SANTANA BENITEZ	760239
E/2023-48024	11/8/23	CONSTRUCTORA E INMOBILIARIA CUENDA	CONSTRUCCIONES DE: OBRAS CIVILES, SANITARIAS, ARQUITECTONICAS Y ASESORIAS; COMPRAS, VENTAS Y FINANCIAMIENTOS EN BIENES RAICES.	JOSE ANTONIO MONTES DE OCA REYNOSO	760534
E/2023-46985	7/8/23	CONSTRUCTORA EQUIMATRA,	CONSTRUCCION DE OBRAS CIVILES, COMPRA Y VENTA DE PROPIEDADES INMOBILIARIAS, MOVIMIENTO DE TIERRAS, COMPRA Y VENTA DE MATERIALES DE CONSTRUCCION.	BALNOLIN NUÑEZ	759516
E/2023-46919	8/8/23	CONSTRUCTORA F & MACHINE	CONSTRUCCION Y EDIFICACION DE OBRAS CIVILES, SERVICIOS DE INGENIERIA.	JUAN GABRIEL CONCEPCION SOSA	759681
E/2023-47211	8/8/23	CONSTRUCTORA FG & HG	SERVICIOS DE CONSTRUCCION, VENTAS Y ALQUILERES DE INMUEBLES.	FRANCIA ARGENTINA MARIA GUERRERO DE GUERRERO	759707
E/2023-49010	17/8/23	CONSTRUCTORA INDUSTRIA AMBIENTAL CASTILLO CONTRERAS	SERVICIOS DE CONSTRUCTORA INMOBILIARIA.	DANTE RADHAMES CASTILLO BATISTA, DHIMAS RAMON CONTRERAS RAMIREZ	761285
E/2023-49354	18/8/23	CONSTRUCTORA INGOSOT	SE DEDICARÁ A BRINDAR LOS SIGUIENTES SERVICIOS: EJECUCIÓN, DIRECCIÓN, ASESORAMIENTO EN LA CONSTRUCCIÓN DE OBRAS CIVILES.	ADRIANA DEL CARMEN PUGA CORDOVA, NEY HERIBEDI SOTO MOTA	761319
E/2023-47192	8/8/23	CONSTRUCTORA MARRANZINI & SANTANA	SERVICIOS DE CONSTRUCCION, ARQUITECTURA E INGENIERIA DE PROYECTOS DE TODO TIPO.	MARIA ELIZABETH SANTANA PEREZ	759691
E/2023-33263	18/8/23	CONSTRUCTORA MELO PIMENTEL CMP	CONSTRUCCION DE VIVIENDAS UNIFAMILIARES; REMODELACION O RENOVACION DE ESTRUCTURAS RESIDENCIALES EXISTENTES.	RAMON ALTAGRACIA MELO PIMENTEL	761404
E/2023-46947	8/8/23	CONSTRUCTORA METALURGICA DURAN M	FABRICACION Y REPARACION DE FURGONES EN GENERAL, ESTRUCTURAS METALICAS EN GENERAL, TUBERIAS INDUSTRIALES, OBRAS CIVILES.	EDWARD DURAN AGUIAR	759904
E/2023-49253	17/8/23	CONSTRUCTORA OMAR YMARDO ROMERO	DISEÑO Y EJECUCION DE OBRAS CIVILES, ALQUILER DE EQUIPOS PARA CONSTRUCCION, DISEÑO Y EJECUCION DE PROYECTOS INMOBILIARIOS.	OMAR YMARDO ROMERO CASTILLO	761237
E/2023-49434	21/8/23	CONSTRUCTORA PIÑA DLS	REALIZACION EN GENERAL DE TODO TIPO DE TRABAJO DE REMODELACION Y CONSTRUCCION DE CASAS, VILLAS, APARTAMENTOS, HOTELES, OBRA CIVIL, OBRAS HIDRAULICAS...	NEFTALI DAVID PIÑA DE LOS SANTOS	761628
E/2023-47686	9/8/23	CONSTRUCTORA R. G. GIUDICELLI MORILLO	CONSTRUCCION Y DISEÑO DE EDIFICACIONES, PROYECTOS INMOBILIARIOS, OBRAS CIVILES, SANITARIAS Y DESARROLLO PROYECTOS TURISTICOS	RAFAEL ANTONIO GIUDICELLI MORILLO	760674
E/2023-47112	8/8/23	CONSTRUCTORA RAMIREZ MRN	CONSTRUCCION, REFORMA Y REPARACION DE EDIFICACIONES RESIDENCIALES (INCL. CONSTRUCCION. REFORMA REPARACION DE VIVIENDAS UNIFAMILIARES).	MIGUEL ANGEL RAMIREZ NUÑEZ	759639
E/2023-47077	8/8/23	CONSTRUCTORA SILVESTRE	SERVICIOS DE CONSTRUCCION DE CAMINOS, CARRETERAS, PUENTES...	LUCITANIA DE LA CRUZ SILVESTRE	760094
E/2023-46749	11/8/23	CONSTRUCTORA TREVO CF	INGENIERIA CIVIL EN GENERAL, ARQUITECTURA, DISEÑO DE INTERIOR, COMPRA Y VENTA DE INMUEBLES Y ADMINISTRACION DE BIENES INMUEBLES CONDOMINIO.	PEDRO EMMANUEL CAPELLAN MARIN	760394
E/2023-47424	21/8/23	CONSTRUCTORA VENTURA DEL ROSARIO	SERVICIOS CONSTRUCCIONES EN OBRAS DIVERSAS, REMODELACIONES DE INTERIOR Y EXTERIOR, REPARACIONES, SERVICIOS DE INGENIERIA Y DISEÑO.	RAISA WENDY MEJIA JABALERA	761547
E/2023-49204	17/8/23	CONSTRUCTORA VÍCTOR QUISQUELLA	SERVICIO DE CONSTRUCCION EN GENERAL. COMPRA Y VENTA DE BIENES INMUEBLES, TALES COMO SOLARES, FINCAS.	CONSTRUCTORA VÍCTOR QUISQUELLA, S.R.L.	761463
E/2023-47817	14/8/23	CONSTRUCTORA Y DESARROLLADORA INMOBILIARIA CAHESA	INVERSION, SERVICIOS DE CONSTRUCCION, DISEÑO, SUPERVISIÓN Y ADMINISTRACIÓN DE OBRAS DE INGENIERIA CIVIL.	RAYSA CAYETANO JIMENEZ DE SANCHEZ	760567
E/2023-47483	9/8/23	CONSTRUCTORA YARSAAN	SERVICIOS DE CONSTRUCCION, DISEÑO, MANTENIMIENTO Y SUPERVISION DE OBRAS CIVILES EN GENERAL	ROQUE ENCARNACION MENDEZ	759921
E/2023-45973	21/8/23	CONSTRUCTORA AEDIFEX	SERVICIOS DE INGENIERIA CIVIL, CONSTRUCCION Y EDIFICACION DE OBRAS CIVILES, DESARROLLO, ADMINISTRACION Y DISEÑO DE OBRAS DE CONSTRUCCION EN RESIDENCIAS.	YAN CARLOS RODRIGUEZ BUENO	761551
E/2023-48993	17/8/23	CONSTRUCTORA-ARQUITECTURA ALVARADO & ORTEGA	CONSTRUCCION, EDIFICACION, URBANIZACION, REHABILITACION, PLANEACION, PROGRAMACION, PROYECCION, CONSERVACION, MANTENIMIENTO, AMPLIACION, DISEÑO DE TODO TIPO DE OBRAS DE INGENIERIA.	LEONCIO ALVARADO DE LEON	761068
E/2023-48488	14/8/23	CONSTRUIND	SERVICIOS DE INGENIERIA CIVIL, ELECTROMECANICA, ELÉCTRICA, ENERGIA RENOVABLE Y VENTAS DE MATERIALES.	CONSTRUIND	760660
E/2023-48927	15/8/23	CONSTRUSHA	SERVICIOS DE ASESORIAS TECNICAS. DISEÑOS DE PLANOS MULTIDISCIPLINARIOS. GESTION DE PLANIFICACION Y PROGRAMACION DE PROYECTOS...	JUAN LUIS HIDALGO ARIAS	761023
E/2023-47546	9/8/23	CONSTRUTORA PORTES GUERRERO	CONSTRUCCION, MANTENIMIENTO Y VENTA DE INMUEBLES.	LEONEL ANTONIO PORTES GONZALEZ	759972
E/2023-47386	8/8/23	CONSULTORIO DE OBSTETRICIA Y GINECOESTETICA LASER DRA KAROLIN FERREIRA	SOMOS CONSULTORIO MEDICO DESTINADO A BRINDAR SERVICIOS DE OBSTETRICIA Y GINECOESTETICA LASER, ATENDEMOS LA MUJER EN EL EMBARAZO DESDE LA CONCEPCION HASTA EL POST PARTO.	KAROLIN ARIEIDA FERREIRA ORTEGA	759840
E/2023-47137	8/8/23	CONSULTORIO DE SALUD MENTAL DRA. DAMARIS MARMOLEJOS	SERVICIOS MÉDICOS RELACIONADOS CON LA SALUD MENTAL EN NIÑOS, ADOLESCENTES Y ADULTOS; PSIQUIATRÍA GENERAL.	DAMARIS ALTAGRACIA MARMOLEJOS ALMONTE DE LANTIGUA	759633
E/2023-46677	8/8/23	CONSULTORIO DENTAL CABRAL DURAN	SERVICIOS ODONTOLÓGICOS EN GENERAL	RAMONA JACQUELINE CABRAL DURAN	759808
E/2023-48553	14/8/23	CONSULTORIO DENTAL MARTINEZ VERAS	SERVICIOS ODONTOLÓGICOS EN GENERAL.	GRISelda ALTAGRACIA VERAS FERNANDEZ DE MARTINEZ	760707
E/2023-47527	9/8/23	CONSULTORIO MEDICO DRA. FRANCIS VELOZ	CONSULTAS MÉDICAS DE UROLOGÍA Y A FINES.	FRANCIS JOHANNY VELOZ DE LEON	759957
E/2023-48163	11/8/23	CONSULTORIO ODONTOLÓGICO DR DIAZ MEYRELES	SERVICIOS ODONTÓLOGO.	LUIS RAFAEL DIAZ MEYRELES	760463
E/2023-45693	1/8/23	CONTRERGEN	SERVICIO DE CONSTRUCCIONES Y TERMINACIONES DE APLICACION DE PINTURA.	JEFFY RADHAMES GIL PICHARDO	760217
E/2023-46972	7/8/23	CONTRA CORRIENTE	PRODUCCION DE PROGRAMA DE TELEVISION Y RADIO.	SERGIO ANTONIO BRITO HERRERA	759506
E/2023-47410	9/8/23	COOL POWER	COMERCIALIZACION, VENTAS AL MAYOR Y DETALLE, IMPORTACION, EXPORTACION Y DISTRIBUCION DE ELECTRODOMESTICOS DEL HOGAR Y LINEA BLANCA.	JIELIN XU, IRENE JIARONG WU ZHAN	759865
E/2022-8157	8/8/23	COOL TRIPS L&P	VENTAS DE ESTADIAS EN HOTELES, PAQUETES TURISTICOS, SERVICIOS AL CLIENTE, COTIZACION Y ACCESORIA TURISTICAS.	JOSE EDUARDO PERALTA CASADO	760026
E/2023-48651	14/8/23	COOPERATIVA AGROPECUARIA Y SERVICIOS MULTIPLES DE PRODUCTORES, PROCESADORES, COMERCIALIZADORES AGROINDUSTRIALES Y AFINES DE YAMASA COOPAPAYA	INCENTIVAR Y FOMENTAR LA PRODUCCION, INTERMEDIACION DE LOS PRODUCTOS GENERADOS POR LOS SOCIOS, ASI COMO EXPORTACION E IMPORTACION MEDIANTE LA CREACION DE UNA COOPERATIVA...	JULIO CESAR QUERALES ESPINOSA	760787
E/2023-49044	17/8/23	COOPERATIVA AGROPECUARIA Y SERVICIOS MULTIPLES BANCO CAJA SOCIAL DE LA MICRO EMPRESA COOPBANSOCIAL	EMPRESA SIN FINES LUCRATIVOS BAJO EN RÉGIMEN DE LA LEY 127-64 SOBRE ASOCIACIONES COOPERATIVAS, ESTA EN EL ÁMBITO AGROPECUARIA Y SERVICIOS MULTIPLES PARA FOMENTAR, INCENTIVAR LA MICRO EMPRESA...	COOPERATIVA AGROPECUARIA Y SERVICIOS MULTIPLES BANCO CAJA SOCIAL DE LA MICRO EMPRESA COOPBANSOCIAL	761085
E/2023-41126	10/8/23	COOPERATIVA AGROPECUARIA Y SERVICIOS MULTIPLES ECOSAMANA COOPECOSAMANA	SERVIR A LAS NECESIDADES FINANCIERAS MEDIANTE FACILIDADES DE PRESTAMOS, CREDITOS Y AHORROS, PARA INCENTIVAR Y FOMENTAR LA PRODUCCION Y COMERCIALIZACION DE UNA ECONOMIA SOLIDARIA. SIN FINES DE LUCRO	COOPERATIVA AGROPECUARIA Y SERVICIOS MULTIPLES ECOSAMANA COOPECOSAMA	760185
E/2023-47494	9/8/23	COOPERATIVA DE AHORRO, CRÉDITO Y SERVICIOS MÚLTIPLES CAMINANDO COOPEXPORT	SIN FINES DE LUCRO INCENTIVAR Y PROMOVER EL COOPERATIVISMO EN PEQUEÑOS Y MEDIANOS EMPRESARIOS, ESTIMULANDO EL EMPRENDEDURISMO, EL HABITO DE DEPÓSITOS DE AHORROS ENTRE LOS ASOCIADOS...	SOLANGE VIRIDIANA RODRIGUEZ MARRERO, MATILDE DE JESÚS SUAREZ	760373
E/2023-48782	15/8/23	COOPERATIVA DE AHORRO, CREDITO Y SERVICIOS MULTIPLES FUTURO VERDE, COOPFUVERDE	INSTITUCION SIN FINES DE LUCRO, DEDICADA A RECIBIR APORTACIONES AL CAPITAL, DISEÑAR PLANES PARA ESTRATEGIAS DE INVERSION...	DAMASO DE PAULA DE LA CRUZ	760923
E/2023-26659	5/5/23	COOPERATIVA DE AHORROS Y CREDITOS Y SERVICIOS MULTIPLES PARA EL DESARROLLO DE LA MICRO PEQUEÑAS Y MEDIANAS EMPRESAS COOPMIPYMES	PROMOVER, FOMENTAR Y ALENTAR EL SISTEMA DE COOPERATIVISMO ENTRE SUS SOCIOS, AGRUPAR E IMPULSAR A LAS MIPYMES.	COOPERATIVA DE AHORROS Y CREDITOS Y SERVICIOS MULTIPLES PARA EL DESARROLLO DE LA MICRO PEQUEÑAS Y MEDIANAS EMPRESAS COOPMIPYMES	760349
E/2023-41918	13/7/23	COOPERATIVA DE AHORROS, CREDITOS Y SERVICIOS MULTIPLES DEL NOROESTE COOPDENOR	ENTIDAD SIN FINES DE LUCRO DEDICADA A BRINDAR SERVICIOS GENERALES DE PRÉSTAMOS, AHORROS Y CREDITOS A LOS ASOCIADOS Y DEMAS SERVICIOS DEL COOPERATIVISMO.	COOPERATIVA DE AHORROS, CREDITOS Y SERVICIOS MULTIPLES DEL NOROESTE (COOPDENOR)	759789
E/2023-49109	17/8/23	COOPERATIVA DE PRODUCCION TRABAJO Y SERVICIOS MULTIPLES CRIADORES DE PECES CONTRAEMBALSE, COOPECON	ENTIDAD SIN FINES DE LUCRO DEDICADA A PROYECTO DE CRIANZA DE DISTINTOS TIPO DE PECES PARA LA DE PRODUCCION, TRABAJO Y SERVICIOS MULTIPLES DE TRABAJADORES Y SOCIOS.	NARCISO JIMENEZ GUERRERO	761148
E/2023-48592	14/8/23	COOPERATIVA DE PRODUCCION TRABAJO Y SERVICIOS MULTIPLES DE COMERCIANTES Y EMPLEADOS COSTEROS Y AFINES DE BOCA CHICA COOPLACHICA	ENTIDAD SIN FINES DE LUCRO, SERVICIOS MULTIPLES DEL COOPERATIVISMO DE AHORROS Y PRESTAMOS, CUYA FILOSOFIA ES ELEVAR EL NIVEL DE VIDA DE LOS ASOCIADOS EN EL ASPECTO ECONOMICO...	COOPERATIVA DE PRODUCCION TRABAJO Y SERVICIOS MULTIPLES DE COMERCIANTES Y EMPLEADOS COSTEROS Y AFINES DE BOCA CHICA COOPLACHICA	760743
E/2023-47850	10/8/23	COOPERATIVA DE PRODUCCION, TRABAJO Y SERVICIOS MULTIPLES CAMINANDO HACIA EL PROGRESO COOPCAHAPRO	ENTIDAD SIN FINES DE LUCRO DEDICADA A FOMENTAR EL AHORRO Y EL CRÉDITO ENTRE SUS SOCIOS, FABRICAR UNIFORMES Y MOCHILAS PARA SUS SOCIOS Y REALIZAR ACTIVIDADES Y SERVICIOS DE COOPERATIVISMO.	MARIANO CANARIO MONTERO	760203
E/2023-47015	11/8/23	COOPERATIVA DE PRODUCCION, TRABAJOS Y SERVICIOS MULTIPLES MUJERES UNIDAS A MARIA MUMACOOOP	ENTIDAD SIN FINES DE LUCROS DEDICADA A DAR FACILIDADES A LAS MUJERES QUE SE DEDICAN A LA PRODUCCION Y CRIANZA DE ANIMALES, VENTAS DE PRODUCTOS DE LIMPIEZAS...	MARTINA SANCHEZ FAMILIA	760402
E/2023-48296	11/8/23	COOPERATIVA NACIONAL DE SERVICIOS MULTIPLES DE LOS EMPLEADOS DE LA CONTRALORIA GENERAL DE LA REPUBLICA, COOPECOGRAL	SIN FINES DE LUCRO DEDICADA AL COOPERATIVISMO, PRESTAMOS Y SERVICIOS A SOCIOS DE LA COOPERATIVA.	COOPERATIVA NACIONAL DE SERVICIOS MULTIPLES DE LOS EMPLEADOS DE LA CONTRALORIA GENERAL DE LA REPUBLICA, INC. COOPECOGRAL	760728
E/2023-48878	18/8/23	COPPA MUNDO ANDSYL	SERVICIOS DE BAR, RESTAURANT Y ENTRETENIMIENTO.	ANDERSON SYLVESTRE	761295
E/2023-48407	14/8/23	CORADIA PHARMACEUTICAL	ALMACENAMIENTO Y MEDIACION EN LA VENTA DE TODA CLASE DE MEDICAMENTOS, PRODUCTOS SANITARIOS Y PRODUCTOS FARMACÉUTICOS...	TANIA AMERICA MUÑOZ DE VERAS	760599
E/2023-47287	9/8/23	CORANOVA	VENTA DE MUEBLES Y ARTÍCULOS DE DECORACIÓN PARA EL HOGAR Y EN GENERAL, LUCES LED, LAMPARAS, PAPEL TAPIZ Y MATERIALES PARA REVESTIMIENTO DE INTERIORES.	HENNY SHENNY DIAZ SANCHEZ	760032
E/2023-49364	18/8/23	CORCINO QUEZADA & ASOCIADOS BUFETE JURIDICO	ASUNTOS JURIDICOS EN GENERAL, PENAL, CIVIL, LABORAL, CONSTITUCIONAL E INMOBILIARIO.	CARLOS MANUEL QUEZADA ALVAREZ	761326
E/2023-46934	14/8/23	CORDERO VBR IMPORT.	IMPORTACION DE PIEZAS DE EQUIPOS PESADOS, CAMION, EXCAVADORA, RODILLO, PALA, PLANTA ELECTRICA, BOTELLA Y MANGUERAS HIDRAULICA, MOTOR DE EQUIPOS PESADOS.	FABIO ALEXANDER CORDERO PEREZ	760732
E/2023-48786	21/8/23	CORNER TECH	VENTAS DE EQUIPOS TECNOLOGICOS.	CESAR RAFAEL AMPARO ROSARIO	761622
E/2023-47761	11/8/23	CORSINI ADVENTURE 4X4 RD	GESTIÓN DE RECREO CORPORATIVO. PREPARACIÓN Y VENTAS DE PAQUETES DE VIAJES, SERVICIOS Y CIRCUITOS ECOTURÍSTICOS EN VEHÍCULOS 4X4...	JOSE LUIS CORSINO LANTIGUA	760446

[210] EXPEDIENTE	[220] FECHA	[561] NOMBRE COMERCIAL	[510] ACTIVIDAD	[730] SOLICITANTE	REGISTRO
E/2023-44697	26/7/23	COSTA CHAVÓN	PARA IDENTIFICAR EL PROYECTO INMOBILIARIO COSTA CHAVON, CON CONCEPTO VACACIONAL, DESARROLLADO BAJO LA IDEA DE NATURALEZA TURÍSTICA	ROBERT DONNY PILIER LAVANDIER	759949
E/2023-48203	11/8/23	COTORRA 789 Y10	EXPENDIO DE COMIDAS CRUDAS Y COCINADAS Y BEBIDAS ALCOHÓLICAS.	PABLO ALEJANDRO SANCHEZ DE LA CRUZ	760455
E/2023-48331	14/8/23	COVADOMSA	INVERSIONES, CONSTRUCCIÓN, COMPRA, VENTA Y ALQUILER DE INMUEBLES.	PEDRO ANIBAL OVALLES DOMINGUEZ	760541
E/2023-47258	14/8/23	CP CARINA PEREZ ASESORES Y ASOC	SERVICIOS DE CONTABILIDAD Y TENADURIA DE LIBROS, AUDITORIA Y ASESORIA FISCAL. SERVICIO JURIDICO, SERVICIOS DE ASESORAMIENTO, DIRECCION Y GESTION EMPRESARIAL.	CARINA PEREZ DE NAVARRO	760570
E/2023-47733	10/8/23	CRAFTON CONCIERGE SERVICES & ASSOCIATES	SERVICIOS DE CONSERJERIA, ASESORIA EN RECURSOS HUMANOS Y RECLUTAMIENTO, PRESTACION DE SERVICIOS DE CALL CENTER, ASESORIAS EN MERCADEO Y VENTAS.	ELDRICA EPIFANIA CRAFTON, JOSE VALENTIN TORIBIO SANTANA	760120
E/2023-48952	21/8/23	CRANEO PUBLICITARIA	PRESTADORA DE SERVICIOS PARA LA CREACION, EJECUCION Y DISTRIBUCION DE CAMPAÑAS PUBLICITARIAS, POR MEDIO DE REDES SOCIALES. AUDIOVISUALES	JUAN ANTONIO HERRERA RODRIGUEZ	761564
E/2023-47140	8/8/23	CREANDO MERCERIA	VENTA DE BISUTERIA, PAPELERIA Y PERSONALIZACIONES.	ALEXANDRA SANTANA PEREZ DE SUAREZ	759653
E/2023-49249	17/8/23	CREATIVE PHOTO Y VIDEO HARA	CREACION DE CONTENIDOS Y SERVICIOS AUDIOVISUALES DE ALTA CALIDAD, NUESTRO ENFOQUE SE CENTRA EN BRINDAR SOLUCIONES CREATIVAS Y EFECTIVAS PARA EMPRESAS E INDIVIDUOS.	HUGO ALEXANDER RODRIGUEZ ALCANTARA	761336
E/2023-48544	14/8/23	CREDICOSA R.D	COMPRA, VENTA E IMPORTACION DE ARTICULOS ELECTRONICOS Y DEL HOGAR, TALES COMO: TABLETS, TELEVISORES Y AFINES.	ELIO ANTONIO GARCIA RIVERA	760692
E/2023-47209	8/8/23	CREDIDUO	SERVICIO DE PRESTAMOS PERSONALES, PRESTAMOS HIPOTECARIOS, FINANCIAMIENTO DE VEHICULO, CAMBIO DE DIVISAS.	JOSUE ANTONIO MOSCOSO FERREIRAS	759706
E/2023-48742	18/8/23	CREDITOS CRECER JGP	SERVICIOS DE PRESTAMOS FINANCIEROS EN GENERAL.	WILSON JIMENEZ CRUZ, YEHENNY LIZARDO GARCIA, NEFTALI ANTONIO ESTEVEZ PIRON	761373
E/2023-47364	8/8/23	CRISTY SIRI	VENTAS DE COLLARES, ANILLOS, ARETES Y CUALQUIER OTRO TIPO DE JOYAS.	CRISTY ANABEL MORETA SIRI, DANIEL EMILIO GONZALEZ COLLADO	759870
E/2023-47212	10/8/23	CS ANYERBY SMARTPHONE	COMPRA, VENTA, REPARACION, ACTIVACION, DESBLOQUEO, VENTA DE ACCESORIOS DE CELULARES	ANYERBY CONTRERAS	760162
E/2023-45015	4/8/23	CS LITE RENTAL	LA PRESTACION DE SERVICIOS TECNICOS, PARA RODAJES CINEMATOGRAFICOS, ALQUILER DE CAMARAS Y ACCESORIOS...	OMAR ALEXI GUTIERREZ MORANTE	759345
E/2023-46981	7/8/23	CSANCHEZ GROUP	SERVICIOS DE DIRECCION Y GESTION DE PROYECTOS, CONSULTORES, SERVICIOS GENERALES DE INGENIERIA, DISEÑO, CONSTRUCCION, REMODELACION...	PABLO JOSE CASTILLO SANCHEZ	759859
E/2023-47150	9/8/23	CUEVAS ROMERO	SERVICIOS DE SISTEMA DE CONTABILIDAD, ASESORIA FISCAL Y AUDITORIAS.	LEONTE ANTONIO CUEVAS ROSARIO	759950
E/2023-49654	21/8/23	CUEVAS ROMERO & ASOCIADOS	SERVICIOS DE SISTEMA DE CONTABILIDAD, ASESORIA FISCAL Y AUDITORIA.	LEONTE ANTONIO CUEVAS ROSARIO	761533
E/2023-47888	11/8/23	CULTIVOS FRANCELY	SIEMBRA, VENTA, COMERCIALIZACION DE FRUTAS Y VEGETALES, ASI COMO CRIANZA Y VENTA DE GANADO.	CONCEPCION DE JESUS ESTEVEZ ESPINAL	760441
E/2023-46938	9/8/23	CULTURALGIA	VENTA DE BEBIDAS NO ALCOHOLICAS Y EXHIBICION DE ANTIGUEDADES.	MANUEL FRANCISCO JIMENEZ ESPINAL	759965
E/2023-41695	24/7/23	CURIELBOUTIQUE	VENTAS DE ROPA DE MUJER Y HOMBRE Y ACCESORIO, COLONIA, PERFUME, CREMA.	YADILY MERCEDES CURIEL DE POLANCO	757141
E/2023-45423	31/7/23	CURVAS CIGARS	EMPRESA DEDICADA A LA VENTA, DISTRIBUCION, IMPORTACION, EXPORTACION DE CIGARROS Y TODOS LOS PRODUCTOS RELACIONADOS AL MISMO.	IDALIS PADRON	761254
E/2023-47720	10/8/23	CYFAU CONSTRUCCIONES	CONSTRUCCION DE OBRAS CIVILES Y ARQUITECTURA.	FAUSTO ANDRÉS MARTÍNEZ VALDEZ	760106
E/2023-48870	15/8/23	D' AMPARO ACCESSORY MAS BY NICOLLE	ACTIVIDAD DE VENTA DE TODO TIPO DE PRENDAS PERSONALIZADAS COMO ANILLOS, CADENAS, GUILLOS, PANDORAS, CON ÉNFASIS EN PRENDA DE ORO Y PLATA.	NICOLLE AMPARO THEN	760957
E/2023-48623	14/8/23	D' DAILA SALON	SERVICIOS DE SALON DE BELLEZA	JACQUELINE SUAREZ REYES	760756
E/2023-46836	10/8/23	D' DAROL CAFÉ-BAR Y PELUQUERÍA	VENTA DE COMIDA RÁPIDA, EXPENDIO DE BEBIDAS ALCOHÓLICAS Y SIN ALCOHOL Y SERVICIO DE CORTE Y PEINADO PARA DAMAS, CABALLEROS Y NIÑOS.	RUBEN DARIO NUÑEZ CONCEPCION, JAIRIN ALTAGRACIA VALERIO DE NUÑEZ	760132
E/2023-44574	21/8/23	D' FREIKY SUPER FRIA	VENTA DE SNACK Y BEBIDAS.	DELVI ALTAGRACIA TRINIDAD DE ESTEVEZ	761638
E/2023-47040	7/8/23	D' JOHANN VERY GOOD	SERVICIOS DE JUEGO DE BINGO, VIRONAY, PÓQUER, ROULETTE, ASÍ COMO: INVERSIONES FINANCIERAS.	VICTOR CASTRO	760504
E/2023-49658	21/8/23	D' LASHIS STORE	COMPRA Y VENTA DE ACESORIOS Y ARTICULOS ELECTRONICO, CELULARES, TABLET, ACESORIOS DE PROTECCION PARA CELULARES Y TABLET ELECTRODOMESTICOS...	JUAN VENTURA CABRERA, ANABEL DE LA CRUZ	761545
E/2023-47607	11/8/23	D' LIALAN NIKAUURY	SERVICIO DE PELUQUERIA Y TRATAMIENTO DE BELLEZA, VENTA DE ROPA Y PRENDA DE VESTIR.	LISSETTE ALTAGRACIA ANGELES CORCINO	760470
E/2023-49165	17/8/23	D' MARTHA CONFECIONES Y DECORACIONES	CONFECIONES DE CORTINAS, COLCHAS, COJINES.	MARTHA DEL CARMEN BAEZ	761169
E/2023-47193	14/8/23	D' MICHEL TRAVELS BY SUNA YAN MICHEL	SERVICIOS TURÍSTICOS EN GENERAL.	SUNA YAN MICHEL	760662
	18/8/23	D' NIURKA GANIURY NAILS CENTER	SERVICIOS DE UÑAS STILETTO, BABY BOOMER, BABY COLOR, ENCAPSULADOS, DECORACIÓN 3D, ACRIPUE, UÑAS ESCULPIDAS, PEDICURE EXPRESS, MANICURE EXPRESS...	NIURKA GANIURY GARCIA DE EVANGELISTA	761436
E/2023-49691	21/8/23	D' SAUDADE ESTETIC	SERVICIOS DE ESTÉTICA, MASAJES EN GENERAL, YESOTERAPIA, FACIALES Y AFINES.	JHAN CARLOS MARTINEZ	761543
E/2023-47345	8/8/23	D' SOPHIA ASP HAIR Y SPA	ARREGLO Y MANTENIMIENTO DEL CABELLO	ANABEL SUERO PANIAGUA	759813
E/2023-48616	14/8/23	D' TODO TABURET- FAMILI	FABRICACION, COMPRA Y VENTA DE MOBILIARIOS DEL HOGAR EN GENERAL.	TONY PEREZ	760753
E/2023-46708	7/8/23	D' VALERIO Y ROSS MASAJES Y ESTETICA	SERVICIOS DE ESTETICA EN GENERAL.	GABRIEL DE JESUS CABA VALERIO	759466
E/2023-47380	8/8/23	D' VJC GESTION EMPRESARIAL	SERVICIOS Y VENTA DE PAPELERIA EN GENERAL. SERVICIO GENERALES DEL HOGAR: PINTOR, PLOMERIA, EBANISTERIA, ELECTRICIDAD Y AFINES.	YAJAIRA ANTONIA FERNANDEZ CORSINO	759853
E/2023-48130	11/8/23	D&E TAPICERIA	SERVICIOS DE CONFECCION DE MUEBLES TAPIZADOS, RESTAURACION DE MOBILIARIOS, VENTA DE MATERIALES DE TAPICERIA (TELAS, GOMAS, MADERA...), PINTURA Y ACABADO DE MUEBLES.	FREDDY DANIEL PEÑA QUIROZ	760407
E/2023-48965	17/8/23	D&T MAGIC CLEAN	SERVICIOS DE CONSERJERIA, PAISAJISMO, CONTROL DE PLAGAS, LIMPIEZA A EMPRESAS PÚBLICAS, PRIVADAS, HOGAR Y ESTABLECIMIENTOS COMERCIALES...	MILVIO ALBENI MOREL TORRES	761054
E/2023-49201	17/8/23	D. YARIS RAMOS BOUTIQUE	VENTAS DE ROPAS NUEVAS Y USADAS, ROPAS DE PACAS.	YARIS ESTEFANIA RODRIGUEZ RAMOS	761216
E/2023-47486	9/8/23	D' ALTAGRACIA RODPE TIENDA DE VARIETADES	VENTA DE ARTICULOS PARA DAMAS Y CABALLEROS, TODO TIPO DE ROPAS, PRENDAS, ARTICULOS PARA EL HOGAR.	ALTAGRACIA RODRIGUEZ PEREZ	759920
E/2023-47939	10/8/23	D' AUSTIN BARBER SHOP	SERVICIOS DE PELUQUERIA.	JOSE ALBERTO RODRIGUEZ	760262
E/2023-42536	21/8/23	D' HERNANDEZ TINEO VARIETADES	COMPRA, VENTA Y COMERCIALIZACION DE ELECTRODOMESTICOS IMPORTADOS.	ANTONIO HERNANDEZ NUÑEZ, CECILIA MERCEDES TINEO RODRIGUEZ	761658
E/2023-49323	18/8/23	D' RADHA PELUQUERIA	SERVICIOS DE PELUQUERIA EN GENERAL.	RADHAMES FLORENTINO	761289
E/2023-47836	10/8/23	D' ANGEL LUZ	FABRICACION Y VENTA DE PRODUCTOS DE LIMPIEZA.	ALBA IRIS PEREZ CAIRO, ANGEL NOLBERTO ENCARNACION PEREZ	760182
E/2023-47285	8/8/23	D' NIÑOS MI LUZ	VENTA DE TEJIDOS, CALZADOS, ACCESORIOS, REGALOS Y AFINES	LUZ DEL CARMEN VARGAS VICENTE	759976
E/2023-49205	17/8/23	D' SANDRO F. REFRICENTRO	REPARACION, INSTALACION, CARGA DE REFRIGERANTE, REPARACION DE COMPONENTES, VENTAS DE AIRES ACONDICIONADOS, VENTAS DE ACCESORIOS PARA AIRES, NEVERAS, FRIZER, ENTRE OTROS.	SANDRO FRIAS DE JESUS	761199
E/2023-47366	9/8/23	D' ASTACIO PRODUCTOS VARIADOS	VENTA DE DISTRIBUCION DE PRODUCTOS DE LIMPIEZA	ESTEBAN ASTACIO CRUZ	760071
E/2023-46675	10/8/23	D' MARLIN ROSS BEAUTY PRODUCTS	ELABORACION Y VENTA DE PRODUCTOS DE BELLEZA EN GENERAL.	BRENDA MICHELEE CASTRO DE JIMENEZ	760118
E/2023-48546	14/8/23	D' MELISSA PURA MIEL	PRODUCCION, MANEJO, COMERCIALIZACION, EXPORTACION Y VENTA DE MIEL DE ABEJAS Y SUS DERIVADOS.	FRANCISCO MATEO DIAZ	760705
E/2023-46577	4/8/23	D' NICIA EMPANADAS Y ALGO MAS	SERVICIOS DE COMIDA EMPRESARIAL, ALMUERZOS, DESAYUNOS, BUFFET Y BOCADILLOS.	IVAN NOLBERTO GONZALEZ FABIAN, NICIA DEYANIRA DIAZ RIVAS	759196
E/2023-45450	11/8/23	D' COMPRA Y VENTA DANYERLI	COMPRA Y VENTA DE ARTICULOS DEL HOGAR, JOYAS Y MOTOCICLETAS. PRÉSTAMOS PERSONALES E HIPOTECARIOS; SERVICIOS DE MATERIALES GASTABLES DE OFICINA.	YULENNY RAMOS RODRIGUEZ	760493
E/2023-46349	8/8/23	D' MI CAMPITO FARM BY DON ANTONIO	EMPRESA AGROPECUARIA, CRIANZA DE ANIMALES DE GRANJA PARA CONSUMO HUMANO.	LUIS A BENABE HERRERA	759716
E/2023-48958	18/8/23	D' YAHAIRA PAYANO ALTA COSTURA	LA SOCIEDAD TENDRA POR OBJETO DISEÑO, CONFECCION DE TODO TIPO DE ROPA, IMPORTACION, EXPORTACION Y VENTA DE TODO TIPO DE TEJIDO.	YAHAIRA PAYANO	761390
E/2023-47503	9/8/23	D' INGRIS ESTEVEZ SPA	SERVICIOS DE ESTETICA, MASAJES FACIALES, CORPORALES. REDUCTORES, RELAJANTES, DESCONTRACTURANTE...	INGRIS DEL CARMEN ESTEVEZ BAEZ	759930
E/2023-47880	11/8/23	D' ORONZO CORPORATION	COMPRA, VENTAS, CAPACITACION, IMPORTACIONES Y EXPORTACIONES DE MATERIALES Y EQUIPOS PARA DISEÑOS GRÁFICOS Y ESPECIALIDADES MÉDICAS.	ORLANDO OTONIEL MORA THOMAS, MARCO D'ORONZO	760526
E/2023-46534	7/8/23	D' SU VAPE SHOP	VENTAS DE LIQUIDO, GOMITAS, TANQUES, ALGODÓN, ACCESORIO, VAPE ELÉCTRICO.	SUDIELKA MARGARITA JIMENEZ LOCKWARD	759413
E/2023-47776	17/8/23	D' TANYA COSMÉTICOS, UN-AS, BELLEZA, Y MAS	VENTA Y COMERCIALIZACION DE PRODUCTOS PARA EL CUIDADO DE LA PIEL. SERVICIOS DE SALON DE BELLEZA, SERVICIOS DE TRATAMIENTO DE BELLEZA, COSMÉTICOS PARA LAS UÑAS...	TANYA ARLINA MARTINEZ SILVERIO	761116
E/2023-47499	10/8/23	D15 D5 REAL STATE	SERVICIOS DE BIENES RAICES EN GENERAL.	LUIS AARON SOLER CONTRERAS	760170
E/2023-47619	9/8/23	DABI GROUP	EMPRESA DE MULTISERVICIOS TECNOLOGICOS DEDICADA AL DESARROLLO E IMPLEMENTACION DE SOLUCIONES DE INFORMACION.	PASCUAL NEFTALI VOLQUEZ MOREL	760029
E/2023-48268	11/8/23	DACARI INMOBILIARIA	ADMINISTRACION, COMPRA Y VENTA DE INMUEBLES	MAXIMO RIVAS SOSA	760498
E/2023-41398	14/8/23	DADARLIE STORE	COMPRA, VENTA, ALQUILER, ELABORACION, IMPORTACION Y EXPORTACION DE PRENDAS DE VESTIR CASUALES Y DEPORTIVAS.	DARLINE PIERRE	760737
E/2023-47700	9/8/23	DAFNESHOP07	VENTA DE ROPA, ZAPATOS, CARTERAS, ASESORIA EN EL ÁREA ANTES MENCIONADA.	DENNY FAMILIA DE LOS SANTOS	760099
E/2023-47459	18/8/23	DAJABON CARIBBEAN RECYCLING	SERVICIOS DE RECOLECCION, RECOGIDA, TRANSPORTE Y RECICLAJE DE DESECHOS SÓLIDOS, LÍQUIDOS, BIOLÓGICOS Y TÓXICOS; ASÍ COMO TAMBIÉN IMPORTACIÓN DE VEHÍCULOS...	OLIVER ALTAGRACIA BRUNO DE RUIZ	761291
E/2023-49365	18/8/23	DALIME	CONFECCION Y VENTA DE PRODUCTOS TEXTILES, ROPA DE DORMIR, ROPA INTERIOR PARA HOMBRES Y MUJERES; PRODUCTOS PARA EL CUIDADO DE LA PIEL, TIENDA DE ROPA, MARCA PERSONAL.	DALIME MARIA JIMENEZ CABRAL	761328
E/2023-46727	4/8/23	DALTEC AGRO	IMPORTACION Y DISTRIBUCION DE PRODUCTOS AGROQUIMICOS Y VETERINARIOS.	WILLIAM DE LA CRUZ ABREU	759333
E/2023-47325	10/8/23	DALVASAND BEAUTY SUPPLY	VENTAS DE ACCESORIOS DE PELUQUERIAS Y SALÓN DE BELLEZA.	DANNY STALIN SANDOVAL GUZMAN	760248
E/2023-41903	18/8/23	DAM TORRES DESIGN	FABRICACION Y VENTA DE MUEBLES CREADOS EN MADERA Y MELAMINA.	MADELINE MICHEL TORRES TAVAREZ	761393
E/2023-46525	8/8/23	DAMARIS LOPEZ SUBERVI DLS TRANSPORTE E INMOBILIARIA	SERVICIO DE TRANSPORTE E INMOBILIARIA.	DAMARIS LOPEZ SUBERVI	759667
E/2023-47106	8/8/23	DAMAS VIP	VENTA DE ROPA, CALZADOS, BOLSAS Y ACCESORIOS PARA DAMAS.	ONALKI SOTO BAEZ, SANTA AQUILINA BAEZ	760034
E/2023-46794	4/8/23	DAMASPA	SERVICIOS DE CONSULTORIA COMERCIAL, CUMPLIMIENTO DE RECURSOS HUMANOS, CONSULTORIA DE RECURSOS HUMANOS, SERVICIOS DE RECLUTAMIENTO Y COLOCACION...	DARLENE GUNTER, BUSINESS SERVICES Y SOLUTIONS AMAR	759884
E/2023-47132	8/8/23	DAMEGA INVERSIONES	SERVICIOS INMOBILIARIOS, CONSTRUCCION, VENTA Y RENTA DE PROPIEDADES; VENTA Y COMERCIALIZACION DE MATERIALES DE CONSTRUCCION Y FERRETEROS.	JUAN CARLOS MEJIA ZAPATA	760119
E/2023-46964	7/8/23	DANAXI	SERVICIOS DE ASESORIA Y CONSULTORIA, COMPRA, VENTA, ALQUILER Y ADMINISTRACION DE INMUEBLES.	JUAN FRANCISCO LLINAS SERRANO	759505
E/2023-41137	11/8/23	DANCING CENTER	CULTIVAR EL ARTE EN SENTIDO GENERAL, BALLET Y JAZZDANCE, DANZA FOLKLORICA SALSA, MERENGUE, BELLYDANCE, SIN FINES DE LUCRO	DANCING CENTER	761265
E/2023-48569	17/8/23	D'ANGEL VALERIO SERVICIOS MULTIPLES	ALQUILER DE PROPIEDADES, SERVICIOS DE COMUNICACIONES, SERVICIOS CONTABLES, VENTAS Y COMPRAS DE ZAPATOS.	MIGUEL ANGEL GIL BORGEN	761211
E/2023-47176	9/8/23	DANIEL CID MEGA PISOSRD	SUMINISTRO E INSTALACION DE ACABADOS PARA LA CONSTRUCCION, PULIDO Y CRISTALIZADO DE PISOS, MANTENIMIENTO DE EDIFICACIONES.	DANIEL CID DE LA CRUZ	759947
E/2023-49677	21/8/23	DANIEL VIDEO GAME	VENTA DE VIDEOS JUEGOS, ACCESORIOS Y REPARACION DE LOS MISMOS.	DANIEL ENRIQUE PICHARDO	761544
E/2023-47869	17/8/23	DANMOI BUFFET ALQUILERES Y VENTAS DE ACCESORIOS	PREPARACION Y SERVICIOS DE BUFFET Y CATERING, VENTAS DE COMIDAS PREPARADAS, PICADERA, VENTA Y ALQUILER DE ACCESORIOS PARA EVENTOS.	ANGELY MIOSOTIS RAMIREZ ENCARNACION	761157
E/2023-46041	15/8/23	DARACH DESIGN	COMPRA, VENTA Y TRANSFORMACION DE MADERA NACIONAL E IMPORTADA DE DIVERSAS ESPECIES; COMERCIALIZACION AL POR MENOR Y MAYOR DE MUEBLES PARA EL HOGAR, OFICINA Y EL COMERCIO...	KAREN DE LOS ANGELES GARCIA HERNANDEZ	760954
E/2023-49379	21/8/23	DARL NAILS STUDIO	SERVICIOS DE POSTURAS DE UÑAS ACRÍLICAS, ELABORACIÓN DE UÑA ACRÍLICAS, UÑAS DE SEDA Y DE VIDRIO, DISEÑOS DE UÑAS, MANICURE, PEDICURE...	DARLENY LISETTE PARRA ROSA	761686
E/2023-46821	7/8/23	DATAMETRICS PIVOT	SE DEDICARA A LA ASESORIA Y MARKETING EN GESTIÓN POLÍTICA, SOCIOLÓGICA Y ELECTORAL, IMPLEMENTACIÓN Y DESARROLLO DE ESTRATEGIAS PARA CAMPAÑAS ELECTORALES.	SANTIAGO ANDRES VIDAL TIRADO	759405
E/2023-48778	15/8/23	DAULE	VENTAS DE CALZADOS Y UTENSILIOS DEL HOGAR	XINLAN SHI	760879
E/2023-32022	30/5/23	DAUNYSTUDIO PRODUCTIONS	ORGANIZACION DE EVENTOS EN GENERAL, PRODUCCIONES AUDIOVISUALES DE TODO TIPO, COBERTURA FOTOGRAFIA Y VIDEO DE EVENTOS EN GENERAL...	DAUNYSTUDIO PRODUCTIONS S.R.L	761005
E/2023-47148	8/8/23	DAVID E CASTRO M	SERVICIOS DE DISEÑOS ARQUITECTONICOS Y BIENES RAICES.	DAVID EZEQUIER CASTRO MARTINEZ	759632
E/2023-49027	17/8/23	DC DECORACIONES DEL CIBAO	VENTAS DE MUEBLES Y ELECTRODOMESTICO, DECORACIONES Y ASESORIA DECORATIVAS.	TANIA ALTAGRACIA ULLOA DE AMPARO	761105
E/2023-45611	15/8/23	DCIS & ASOCIADOS	DISEÑO, CONSULTORIA, PLANIFICACION, CONSTRUCCION Y EJECUCION DE PROYECTOS DE INGENIERIA CIVIL. CONSTRUCCION Y DISEÑO DE OBRAS CIVILES, ANALISIS Y DISEÑOS ARQUITECTONICOS...	DERICK RODRIGUEZ GARCIA	760825
E/2023-40103	11/8/23	D'DÍAZ & LOPEZ BELLEZA Y MAS	VENTAS DE PELO, PESTAÑAS, UÑAS, ROPAS, ACCESORIOS, MONTURA DE PELO, UÑAS, MANICURA Y PEDICURA, CIRUGIA CAPILAR, PEINADO, TRENZAS.	WANDA SCARLET RAMIREZ DIAZ	760439
E/2023-47080	9/8/23	DE ALFREDO POLANCO GH INDUSTRIAL	FABRICACION Y VENTAS PUERTAS Y VENTANAS EN CRISTAL Y MADERA, CONSTRUCCION E INSTALACIONES DE CARPINTERIA Y HERRERIA DE OBRA.	ALFREDO POLANCO	759878
E/2023-47821	10/8/23	DE DYLAN VARIETADES OLIVO	COMPRA, VENTA Y COMERCIALIZACION DE PRENDAS DE VESTIR PARA TODO PUBLICO.	VANESSA ALTAGRACIA OLIVO ALVAREZ	760164

[210] EXPEDIENTE	[220] FECHA	[561] NOMBRE COMERCIAL	[510] ACTIVIDAD	[730] SOLICITANTE	REGISTRO
E/2023-49350	21/8/23	DE ELY'S PASTELES & MAS HANDMADE	ELABORACION Y VENTA DE PASTELES EN HOJA AL POR MAYOR Y DETALLE. SUMINISTRO DE COMIDAS COMPLETAS Y BEBIDAS PARA SU CONSUMO INMEDIATO. EN RESTAURANTES TRADICIONALES...	ELISAINA REYES HENRIQUEZ	761627
E/2023-48354	14/8/23	DE JESÚS LENDOT & ASOCIADOS SOLUCIONES LEGALES	SERVICIOS JURÍDICOS Y COBROS EN GENERAL, AGRIMENSURA, NOTARIA Y CONTABILIDAD. ADMINISTRACIÓN...	EVELIN DE JESÚS LENDOT	760575
E/2023-48076	11/8/23	DE LA CRUZ R SOLUCIONES	SERVICIO DE INTERMEDIACIÓN MONETARIA Y FINANCIERA DE ENTIDADES BANCARIAS Y NO BANCARIAS Y DE PERSONAS FÍSICAS; ASUNTOS JURÍDICOS EN GENERAL.	ROBERTO DE LA CRUZ ROMERO	760376
E/2023-48573	14/8/23	DE LEÓN ÁVILA & ASOCS.	SERVICIOS DE ABOGADOS, CONSULTORES LEGALES Y SERVICIOS JURÍDICOS EN GENERAL	EDGAR ANDRES DE LEÓN AVILA	760725
E/2023-49449	21/8/23	DE LEON MORILLO COMECIAL	IMPORTACIÓN, COMPRA, VENTA, PROMOCIÓN Y ASESORÍA EN PRODUCTOS Y ARTÍCULOS DE OFICINA, ALMACENES Y SUPERMERCADOS CON PREDOMINIO EN MATERIAL GASTABLE DE OFICINA...	KELVIN DE LEON MORILLO, JORGE LUIS DE LEON MORILLO	761661
E/2023-46741	4/8/23	DE LUNA & SEPULVEDA CONSTRUCCIÓN DELUSEP	SERVICIOS DE INVERSIONES INMOBILIARIAS Y CONSTRUCTORA.	HECTOR GUILLERMO MEJIA SEPULVEDA	759423
E/2023-48189	11/8/23	DECO SALINAS	SERVICIO DE CARPINTERIA, EBANISTERIA, ELECTRICIDAD, DECORACION, DISEÑO DE INTERIORES.	LUIS GERARDO SALINAS ARENCIBIA, LUIS RAUL SALINAS PARRAS	760488
E/2023-47597	21/8/23	DECORARTEE PUNTCANA	COMERCIALIZACION, COMPRA, VENTA, INSTALACION, DISTRIBUCION, FABRICACION Y REPARACION DE TODO ARTICULO RELACIONADO CON EL AREA DE LOS MUEBLES EN TELA...	ELIZABETH CASTAÑO MATA	761753
E/2023-49679	21/8/23	DEGRADADO MARKETING DIGITAL	SERVICIOS DE PUBLICIDAD POR MEDIO DE REDES SOCIALES, DISEÑO GRÁFICO EN GENERAL, FOTOGRAFÍAS Y VIDEOS PROFESIONALES, MANEJO DE CAMPAÑAS PUBLICITARIAS Y REDACCIÓN PUBLICITARIA.	GENESIS GABRIELA PEREZ SANCHEZ	761546
E/2023-48204	11/8/23	DEJEANSMARTPHONE	VENTAS DE CELULARES Y ACCESORIOS.	JEAN PIERRE DE LA CRUZ	760451
E/2023-47963	10/8/23	DELANCE TRAVEL	SERVICIOS DE RESERVACION Y VENTA DE PASAJES AÉREOS, HOTELES, TRENES, CARROS, EXCURSIONES Y CUALQUIER OTRA INHERENTE A UNA AGENCIA DE VIAJES.	PRIAN DE JESUS NUÑEZ DELANCE	760286
E/2023-47263	8/8/23	DELGADO PINALES	BIENES RAÍCES EN GENERAL, VENTA Y ALQUILER DE PROPIEDADES Y CONSULTORIA INMOBILIARIA.	ALEJANDRA DELGADO PINALES	759756
E/2023-46982	7/8/23	DELGADO Y.D.S AUTO IMPORT	IMPORTACIÓN, EXPORTACIÓN, COMPRA Y VENTA DE VEHICULOS NUEVOS Y USADOS.	KELVIN RAFAEL DELGADO VARGAS, YASIRIS DE LOS SANTOS SOSA	759514
E/2023-46983	7/8/23	DELICIAS DE LA NENITA	VENTA Y ELABORACIÓN DE COMIDA TIPO BUFFET, EMPRESARIAL, DULCES Y PICADERAS.	JANET ALTAGRACIA SOLANO JAQUEZ	759515
E/2023-48645	14/8/23	DELICIAS MAMA PILAR	SERVICIOS DE VENTAS DE COMIDAS COCIDAS, BEBIDAS, VENTA DISTRIBUCIÓN, ELABORACION DE ALIMENTOS Y BEBIDAS EN MASA, EVENTOS, TRANSPORTE, IMPORTACIÓN, EXPORTACIÓN...	JEAN MARCOS TAVERAS LA HOZ	760798
E/2023-48902	15/8/23	DELICIAS NASH	ACTIVIDAD DE ELABORACION DE HELADOS ARTESANALES Y POSTRES.	YERENA BENCOSME GONZALEZ	761008
E/2023-48830	15/8/23	DELICIAS Y ARTE MAMBOPYE	ELEVORACION, VENTA Y COMERCIALIZACION DE BOCADILLOS Y BIZCOCHOS EN GENERAL.	AGRIPINO RODRIGUEZ JAQUEZ	760925
E/2023-49424	18/8/23	DENICIAS	IMPORTACIÓN, COMPRA Y VENTA AL POR MAYOR Y AL DETALLE DE: ARTICULOS ACCESORIOS, MATERIALES, UTENSILIOS E INGREDIENTES PARA REPOSTERIA.	JORGE LUIS SOSA ARIAS	761366
E/2023-47166	10/8/23	DENTAL HOME DRA. YAFREISY MATEO	DEDICADA A LAS ACTIVIDADES DE: DIAGNOSTICO, PREVENCIÓN Y TRATAMIENTO DE LAS DIFERENTES ENFERMEDADES QUE AFECTAN LA SALUD BUCODENTAL.	ANA YAFREISY MATEO ENCARNACION	760130
E/2023-46706	4/8/23	DENTAL MORAIMA DE LOPEZ	SERVICIOS DE ODONTOLOGÍA.	MARGARITA MORAIMA POLANCO FRIAS DE LOPEZ	759316
E/2023-46921	7/8/23	DENTAL SPOT DRA. JENNIFER MARTE	BRINDAR SERVICIOS ODONTOLÓGICOS ESPECIALIZADOS AL PÚBLICO EN GENERAL, DESDE REHABILITACIÓN, ODONTOPEDIATRÍA, ORTODONCIA, ENDODONCIA, PERIODONCIA.	JENNIFER MARTE NIVAR	759469
E/2023-48229	18/8/23	DENTOFACIAL CLINIC.RD DRA. NERY ANDRICKSON	SERVICIO DE ODONTOLOGIA, ESTETICA FACIAL Y CORPORAL.	NERY ANDRICKSON	761344
E/2023-44968	10/8/23	DEPOSITO DENTAL FERNÁNDEZ - OF	VENTA DE PRODUCTOS Y MATERIALES DENTALES PARA DENTISTAS Y TECNICOS DENTALES.	OSCAR ANIBAL FERNÁNDEZ MÉNDEZ	760174
E/2023-49752	21/8/23	DERMAKIDS BY EMIS	ELABORACION Y COMERCIALIZACION DE PRODUCTOS PARA EL CUIDADO DE LA PIEL DE LOS NIÑOS.	ROSANGEL BANAI HERRERA MATEO	761594
E/2023-44681	11/8/23	DESARROLLANDO COMUNIDADES BY GC	SERVICIO DE PROGRAMA DE RADIO / PODCAST / TV, RELACIONADO TANTO A CONSTRUCCIÓN, FABRICACIÓN DE MUEBLES EN LOS MATERIALES QUE SON NUESTRA FORTALEZA.	ROBERT DONNY PILIER LAVANDIER	760522
E/2023-41205	11/8/23	DESARROLLO TURÍSTICO INMOBILIARIO CASAS CORALES DE JUAN DOLIO, CCJD	DESARROLLO DE PROYECTOS TURÍSTICOS, INVERSIONES, ACTIVIDADES, ALOJAMIENTOS DE TURISTAS, COMPRA Y VENTA DE BIENES INMUEBLE.	JORGE GUILLERMO DOMÍNGUEZ MICHELÉN	760395
E/2023-49876	21/8/23	DESTILERIA REPUBLICA	FABRICACION DE PRODUCTOS CERVECEROS, DESTILERIA Y REFINERIA, COMERCIALIZACION, DISTRIBUCION, COMPRA, ENVASADO, VENTA AL DETALLE, EXPORTACION E IMPORTACION DE TODA CLASE DE PRODUCTOS RELACIONADOS.	REPUBLICA BREWERIES, S.R.L.	761732
E/2023-45302	14/8/23	DGIM FINANCIAL SERVICES	SERVICIOS DE ASESORIA EN GENERAL, ASESORIA FISCAL, FINANCIEROS Y AUDITORIA.	JULIAN ANTONIO DE LA CRUZ MARTY	760647
E/2023-47098	9/8/23	DGTV HOLDING	SERVICIOS DE ASESORIAS DE IMAGEN CORPORATIVA, PUBLICIDAD PARA EMPRESAS DE SERVICIOS PARA IDENTIDAD CORPORATIVA...	DARLENE GUNTER	759952
E/2023-47631	18/8/23	DIAMOND HOME INVESTMENTS (DIHOMIN)	SERVICIOS DE PRESTAMOS CON GARANTIA, ALQUILER, COMPRA Y VENTA DE BIENES INMUEBLES.	YOSELIN MERCEDES RODRIGUEZ ALBA DE RONDON	761472
E/2023-46907	7/8/23	DIAMSA	GESTIONAR ACTIVIDADES DE MERCADEO PARA NUESTROS CLIENTES, CON EL OBJETIVO DE INCREMENTAR SUS VENTAS, ATRAER CONSUMIDORES HACIA SUS SERVICIOS.	DIEGO SANCHEZ ALMANZAR	759454
E/2023-48941	15/8/23	DIAZ CRUZ & ASOCIADOS	ASESORIA Y SERVICIOS JURÍDICOS EN GENERAL, NOTARIO, AGENTE INMOBILIARIO, ADMINISTRACIÓN DE CASAS, LOCALES COMERCIALES Y CONDOMINIOS, CONSULTORES LEGALES...	ORLANDO DÍAZ HERNÁNDEZ	760930
E/2023-47135	8/8/23	DICHETA	IMPORTACIÓN DE MADERA, FABRICACIÓN DE PALLETS DE MADERA U OTROS MATERIALES, VENTA DE PALLETS DE MADERA U OTROS MATERIALES...	GABRIELE DI ZIO, JAVIER RICARDO URDANETA ORTA	759637
E/2023-49749	21/8/23	DIGITALWORLDV	VENTA, COMPRA Y REPARACIONES DE EQUIPOS ELECTRONICOS	KELY MARWIL GONZALEZ ROJAS, KEGLY MICHEL AIROGE GONZALEZ ROJAS	761690
E/2023-45958	7/8/23	DIGÜERO PIZZA	VENTA DE PIZZA, YAROA, QUESADILLA, HAMBURGUESA, PAPAS FRITAS, MOPONGOS, REFRESCOS, JUGOS NATURALES, POSTRES, HELADOS.	ANABEL HIDALGO PAREDES, VENTURA HIDALGO	759445
E/2023-48443	15/8/23	DIMAFODE DISTRIBUIDORA DE MATERIALES DE LA FABRICACION DEL ESTE	VENTA DE TODO TIPO DE MATERIALES DE LA CONSTRUCCION Y AGREGADOS DE LA CONSTRUCCION, FABRICACION DE BLOCKS, IMPORTACION Y EXPORTACION DE MATERIALES DE LA CONSTRUCCION	DULCE MARIA DE LOS ANGELES DE LOS SANTOS DE MEJIA	760948
E/2023-47054	7/8/23	DISAING AUTOIMPORT	VENTA DE VEHICULOS IMPORTADOS Y LOCALES NUEVOS Y USADOS.	DIEGO ALEJANDRO DE LOS SANTOS THEN	759572
E/2023-48291	11/8/23	DISCOVER DULCES Y CHOCOLATES DOMINICAN REPUBLIC	FABRICACIÓN, VENTA Y DISTRIBUCIÓN DE DULCES Y CHOCOLATES NACIONALES E INTERNACIONALES.	CORAL DE CAMPS EUSEBIO	760519
E/2023-47530	9/8/23	DISIDENT S.O.P	IMPORTACIÓN, DISTRIBUCIÓN, Y COMERCIALIZACIÓN DE MATERIALES DENTALES, INSTRUMENTOS Y EQUIPOS ODONTOLÓGICOS PARA LABORATORIOS Y CONSULTORIOS DENTALES.	GABRIEL SANTANA ORTIZ	759959
E/2023-48724	15/8/23	DISPEMA	COMPRA, VENTAS Y COMERCIALIZACIÓN DE PRODUCTOS DE BELLEZA, MATERIALES GASTABLES HOSPITALARIOS, PRODUCTOS FARMACÉUTICOS Y PLÁSTICOS PARA EL HOGAR.	BLANCA NIEVES PEÑA MARTINEZ	760845
E/2023-49724	21/8/23	DISTRIBUIDORA REINOSO SANTOS	VENTA Y DISTRIBUCIÓN DE TODO TIPOS CARNES, EMBUTIDOS TALES COMO SALAMI, LONGANIZA, QUESO.	MIGUEL ALFONSO REYNOSO DE LOS SANTOS	761566
E/2023-47846	10/8/23	DISTRIBUIDORA AGRÍCOLA, CÁRNICA, PESQUERA & MAS DON BARON	COMPRA Y VENTA DE PRODUCTOS AGRÍCOLAS, CARNES, PESCADOS Y MARISCO Y PROVISIONES ALIMENTICIAS, BEBIDAS, PRODUCTOS DE LIMPIEZA Y DE HIGIENE PERSONAL, ARTÍCULOS DEL HOGAR.	DON BARON, S.R.L.	761013
E/2023-47198	14/8/23	DISTRIBUIDORA BELTRAN B & D	DISTRIBUCIÓN DE PRODUCTOS DE BELLEZA, COSMÉTICOS, ELECTRODOMÉSTICO, FERRETEROS, PAPELERIA.	ABEL ALFONSO BELTRÁN DE LA ROSA	760634
E/2023-47674	9/8/23	DISTRIBUIDORA CATATUMBO	IMPORTACIÓN, EXPORTACIÓN, DISTRIBUCIÓN, SERVICIOS Y VENTA AL POR MAYOR Y AL DETALLE DE PINTURAS Y PRODUCTOS DE USO AUTOMOTRIZ, REPARACIÓN Y PINTURA DE MEDIOS DE TRANSPORTE TERRESTRE.	MARIETH CAROLINA DIAZ GARCIA, MIGUEL ANGELO LEON HERNANDEZ	760513
E/2023-48672	15/8/23	DISTRIBUIDORA CÓNUCO ARM	COMPRA, DISTRIBUCIÓN Y VENTA DE LEGUMBRES, FRUTAS, VEGETALES EN GENERAL.	ANDRÉS RINALDO RODRÍGUEZ MARTÍNEZ	760810
E/2023-45049	10/8/23	DISTRIBUIDORA DE CARNES Y EMBUTIDOS AIDA LUZ NUÑEZ	VENTAS DE CARNES Y EMBUTIDOS AL POR MAYOR Y DETALLE.	AIDA LUZ NUÑEZ FERNANDEZ	760123
E/2023-47201	8/8/23	DISTRIBUIDORA DE MARISCOS CABRAL & GUERRERO	EXPORTACIÓN Y IMPORTACIÓN DE MARISCOS, PESCADOS Y CARNES.	VICTOR MANUEL CABRAL JORGE	759694
E/2023-47265	8/8/23	DISTRIBUIDORA DE PLATANOS JED ASOCIADOS	COMPRA Y VENTAS DE PLÁTANOS AL POR MAYOR Y DETALLE.	ESTEBAN ROBERTO COLLADO COLLADO, JOSE MANUEL MORENO FELIZ, DEIVI ALFRED DE LOS SANTOS PRESBOT	759752
E/2023-47687	18/8/23	DISTRIBUIDORA DE VEHICULOS DIVESA	IMPORTACION, COMERCIALIZACION COMPRA Y VENTA DE VEHICULOS NUEVOS Y USADOS.	DISTRIBUIDORA DE VEHICULOS, S.R.L.	761428
E/2023-44709	7/8/23	DISTRIBUIDORA E. J CASTILLO	COMPRA VENTA Y DISTRIBUCIÓN DE YODO TIPO DE PRODUCTOS COMESTIBLES CRUDOS Y COCINADOS ADEMÁS VENTA DE EMBASES PARA ALIMENTOS.	EDY JOHAN CASTILLO GONZALEZ	759574
E/2023-48543	18/8/23	DISTRIBUIDORA HASRET	COMPRA, VENTA Y COMERCIALIZACIÓN DE ARTÍCULOS PARA EL HOGAR EN GENERAL.	DAHIANA CONTRERAS PEREZ, ELVIN ROMAN CABRERA	761360
E/2023-46153	9/8/23	DISTRIBUIDORA HERMANOS PIÑA	VENTA Y DISTRIBUCIÓN DE PRODUCTOS DE PRODUCTOS DE LIMPIEZA, ARTÍCULOS PARA EL HOGAR TALES COMO: CUCHARAS.	LUIS GERMAN PIÑA PERALTA	760065
E/2023-48699	15/8/23	DISTRIBUIDORA LA HISPANIOLA ARM	COMPRA, DISTRIBUCIÓN Y VENTAS DE VERDURAS, LEGUMBRES, FRUTAS Y VEGETALES.	ANDRÉS RINALDO RODRÍGUEZ MARTÍNEZ	760830
E/2023-46762	4/8/23	DISTRIBUIDORA MACDONNA CASTILLO MC	VENTA AL POR MAYOR Y DETALLE DE PRODUCTOS DE QUINCALLERIA, COSMETICOS Y PRODUCTOS FARMACEUTICOS.	DAVID MARCEL MACDONNA NUÑEZ	759349
E/2023-49180	18/8/23	DISTRIBUIDORA OFIURA	ALMACENAMIENTO Y ACTIVIDADES DE APOYO AL TRANSPORTE ESTA DIVISION COMPRENDE LAS ACTIVIDADES DE ALMACENAMIENTO Y LAS ACTIVIDADES DE APOYO AL TRANSPORTE.	CRISTOFER YASMIL RIVAS GARCIA	761405
E/2023-49184	17/8/23	DISTRIBUIDORA OMBÚ	SERVICIOS LOGÍSTICOS, TRANSPORTE DE CARGA, GESTIÓN DE COMPRA INTERNACIONAL, VENTA DE FLETES MARÍTIMOS Y AÉREOS.	EMMANUEL MATIAS DOMINGUEZ	761181
E/2023-47838	10/8/23	DISTRIBUIDORA TORRES LARA	DISTRIBUCION DE POLLO Y SUS PARTES. COMERCIALIZACION DE TODA CLASE DE EMBUTIDOS. COMERCIALIZACION DE TODA CLASE DE BEBIDAS ALCOHOLICA Y NO ALCOHOLICAS.	BERY LARA FERRERAS	760183
E/2023-47190	11/8/23	DISTRIBUIDORA TOTTUS	DISTRIBUCION DE EMBUTIDOS, CARNES Y TODO TIPO DE LACTEOS, COMPRA, VENTA Y DISTRIBUCION DE TODO TIPO DE ALIMENTOS.	YESSICA AQUINO DIAZ	760398
E/2023-47456	9/8/23	DISTRIBUIDORA YESS DIVERSITY	DISTRIBUIDORA DE PAÑALES, MATERIALES GASTABLES, LIMPIADORES Y DETERGENTES PARA LA CASA, Y DE TODOS LOS ARTÍCULOS PLÁSTICOS COMO PLATOS, ENVASES, CUCHILLOS.	YESSICA ACOSTA GUERRERO	759903
E/2023-47679	9/8/23	DISTRITO-COWORKING	RENTA Y EXPLOTACIÓN COMERCIAL DE OFICINAS Y/O DE ESPACIOS COMPARTIDOS, ASÍ COMO DE SALONES PARA DIVERSAS ACTIVIDADES.	ELBIDO TAVAREZ BAUTISTA	760080
E/2023-48780	17/8/23	DITOMASO INTERNATIONAL	ACTIVIDAD DE DESARROLLO, ADMINISTRACIÓN Y VENTA DE INMUEBLES, OPERACIÓN Y ADMINISTRACIÓN DE TIENDA DE REGALOS.	LOIDA EUNICE CUETO PEREZ	761258
E/2023-46372	18/8/23	DIVA UNIVERSAL TRAVEL	SERVICIOS DE TRANSPORTE TERRESTRE DE PERSONAS Y DE CARGA.	GERALDO DIAZ VASQUEZ	761498
E/2023-46521	18/8/23	DIXMART MUTISERVIS	MULTISERVICIOS: (ELECTRICIDAD EN GENERAL, REFRIGERACION, INSTALACION CAMARAS DE SEGURIDAD, VENTA AIRE ACONDICIONADO.	DIXON MANUEL BALBUENA MARTINEZ	761502
E/2023-49840	21/8/23	DIXON AUTO PAINT	COMPRA, VENTA Y ELABORACION DE PINTURA PARA VEHICULOS, METALES Y AFINES.	DIXON JESUS REYES MORONTA	761654
E/2023-47438	9/8/23	DJ VICTOR IN THE HOUSE	SERVICIOS DE DJ, ANIMADOR, MAESTRO DE CEREMONIA, LOCUTOR.	VICTOR MANUEL GRULLON CAMACHO	759888
E/2023-48612	17/8/23	DK & DL RENT CAR	ALQUILER DE VEHICULOS DE MOTOR.	DIGNA MERCEDES CASTAÑO LORA	761224
E/2023-48635	14/8/23	DKAROSDECORACIONES	SERVICIO DE DECORACION DE INTERIORES.	JESUS MARIA RODRIGUEZ PEREZ, CAROLIN OSORIA JOSE	760791
E/2023-49210	17/8/23	DLJ APOSTILLES SERVICES	BRINDAR SERVICIOS PARA EL APOSTILLADO DE DOCUMENTOS ORIGINADOS TANTO EN EL PAIS COMO EN OTRAS NACIONES EN LA QUE SE REQUIERA CUMPLIR CON DICHA FORMALIDAD LEGAL.	AQUILES DE LEON VALDEZ, DLJ INTERLEGAL S.R.L.	761539
E/2023-46795	4/8/23	DLJ MULTI SERVICIOS	SERVICIOS DE TRANSPORTE, PRÉSTAMOS, SERVICIOS DE AMBULANCIAS, GRÚAS Y AGUA.	PABLO JOEL PIMENTEL ROSARIO	759379
E/2023-42891	11/8/23	DM GASTRO BAR 587 DS	ELABORACIÓN Y VENTA DE TODO TIPO DE COMIDA; SERVICIOS DE RESTAURANT, BAR Y EVENTOS EN GENERAL.	DIOMARIS MORA DE LOS SANTOS DE GONZALEZ	760458
E/2023-46976	9/8/23	DMM DISCOTEC	CENTRO DE DIVERSIÓN Y VENTAS DE BEBIDAS.	ALONDRA MIGUELINA LAGARES MESA, STEPHANI MANUELA GUZMAN MESA	759998
E/2023-45657	8/8/23	DOGUEZ BUSINESS GROUP	VENTA, EXPENDIO, PRODUCCIÓN, ALMACENAMIENTO Y DISTRIBUCIÓN DE ALIMENTOS Y BEBIDAS, PANADERÍA Y REPOSTERÍA, COMERCIO DE DULCES Y HELADOS.	CARMEN PATRICIA RODRIGUEZ SUERO, KENAN EVREN DOGAN	759645
E/2023-47778	21/8/23	DOMINGUEZ K&L REFRIGERACION	SERVICIOS DE INSTALACIÓN, REPARACIÓN, MANTENIMIENTO Y VENTA DE AIRES ACONDICIONADOS.	KELVIN JOSE DOMINGUEZ GOMEZ	761567
E/2023-46771	4/8/23	DOMINICAN GREEN SUPPLY	EXPORTACION E IMPORTACION DE PRODUCTOS AGRICOLAS EN GENERAL, COMERCIALIZACION Y VENTA DE PRODUCTOS AGROPECUARIOS.	VICTOR EZEQUIEL MONTERO PIÑA	759367
E/2023-47230	18/8/23	DOMINICAN HOME PROPERTY BY RYABUKHINA	COMPRA, VENTA, ALQUILER, ADMINISTRACIÓN, DESARROLLO, INVERSIONES, CONSTRUCCIÓN, PROMOCIÓN DE PROPIEDADES INMOBILIARIAS Y BIENES RAÍCES EN GENERAL.	GALINA RYABUKHINA	761423
E/2023-48289	11/8/23	DOMINICAN INTERNATIONAL BUSINESS GROUP, DIBG	ESTRUCTURACIÓN DE EMPRESAS, RECLUTAMIENTO DE PERSONAL, SERVICIOS DE PROYECTOS EMPRESARIALES, SERVICIO DE GESTIÓN CONTABLE, FINANCIERA, ADMINISTRATIVA...	ALFREDO ALEXANDROS GARCIA LOPEZ	760511
E/2023-48487	14/8/23	DON ALEJO CIGARS	COMERCIALIZACIÓN DE PUROS DOMINICANOS.	ALEJANDRO ARTURO LEGREAUX REYES	760666
E/2023-48257	11/8/23	DON GEOVANNY CIGAR	IMPORTACIÓN Y EXPORTACIÓN CIGARRILLOS Y CIGARROS.	GEOVANNI E LEREBOURS MARTE, ROBINSON A LEREBOURS MARTE	760492

[210] EXPEDIENTE	[220] FECHA	[511] NOMBRE COMERCIAL	[510] ACTIVIDAD	[730] SOLICITANTE	REGISTRO
E/2023-46816	7/8/23	DON GOMON MULTI SERVICIOS	VENTA Y COMPRA DE NEUMÁTICOS PARA TODO TIPO DE VEHICULOS, PIEZAS Y ACCESORIOS DE VEHICULOS, VENTA DE LUBRICANTES.	JULIO ANGEL ALMONTE, JOSE RAMON GARCIA TAVERAS	759395
E/2023-48046	11/8/23	DON JULIAN ACEITE DE SOJA	FABRICACIÓN, IMPORTACIÓN, DISTRIBUCIÓN, COMERCIALIZACIÓN DE ACEITE DE SOJA, GIRASOL, OLIVA Y ACEITE DE PALMA, GRASAS VEGETALES Y ANIMALES.	IVAN DE JESUS GARCIA TAVERAS	760356
E/2023-49334	18/8/23	DON LUIS'S VILLAGE	RENTA DE APARTAMENTO.	LUIS PENZO	761305
E/2023-47855	10/8/23	DOÑA NEGRA AUTO PARTS	VENTA DE PIEZAS DE VEHICULOS.	PABLO OMAR ROSA RODRIGUEZ	760205
E/2023-47719	10/8/23	DOPIGRAPH	SERVICIOS DE PUBLICIDAD, SERVICIOS DE FOTOGRAFÍA, SERVICIOS DE VIDEOGRAFÍA PARA EVENTOS, SERVICIOS DE MARKETING, DISEÑO Y CREACIÓN DE LOGOS.	NATANAEL HERNÁNDEZ	760108
E/2023-48722	15/8/23	DORCA GARCIA THOMAS TOURS	PAQUETES NACIONALES E INTERNACIONALES QUE INCLUYEN TRASLADO Y DESPALZAMIENTO DE TURISTA VIA TERRESTRE, EXCURSIONES, PLANES VACACIONALES...	DORCA AMALIA GARCIA THOMAS	760844
E/2023-48555	14/8/23	DOSIS MEDICAS Y ALGO MAS	MEDIOS SOCIALES, MEDIOS DIGITALES, DIFUSION EN RADIO, TELEVISION, PRENSA, PODCAST, PROGRAMA VIRTUAL, PROGRAMA DE VARIEDAD, PODCAST DE CRECIMIENTO...	CARLOS JOSE CRUZ DIAZ	760726
E/2023-48956	21/8/23	DOVE POWER AGENCY MULTI SERVICES	SERVICIOS DE ASESORÍA CONSULAR, MIGRATORIA, VENTAS DE BOLETOS AÉREOS, RENOVACIÓN DE RESIDENCIA, CARNET TEMPORAL DE TRABAJO.	RONEL FLORIBERT MONTREVIL, OCELOUIS CELESTIN	761578
E/2023-49531	18/8/23	DOWNTOWN MONTE PLATA CORPORATION	VENTAS BIENES RAÍCES, SERVICIOS DE ALQUILERES DE BIENES RAÍCES, SERVICIOS DE ALQUILER DE ESPACIO COMERCIAL Y/O PLAZA COMERCIAL.	FRANCISCO MEJIA PIMENTEL	761440
E/2023-47434	11/8/23	DOX TECHNOLOGY	SERVICIOS DE DESARROLLADORES DE SOFTWARE, PROGRAMACION DE SISTEMAS, DATA Y CIBER SEGURIDAD.	MAX JOELLE MATOS RODRIGUEZ	760481
E/2023-46785	8/8/23	DR. C SOLUCIONES EXPRESS	SERVICIOS DE TRANSPORTE, PRESTAMOS DE DINERO, PRESTAMOS CON GARANTÍA.	JEAN CARLOS CUELLO ROSARIO	759850
E/2023-44062	24/7/23	DR.HARMONY DMP	SERVICIO DE CIRUGÍA GENERAL, MEDICINA GENERAL, MEDICINA ESTÉTICA, ARMONIZACIÓN FACIAL, COSMIATRÍAS, MASAJES..	DELCA MARIA PICHARDO ROSARIO	760081
E/2023-48108	17/8/23	DRA KEISY AVILA DERMATOCOSMETIC	VENTAS DE PRODUCTOS DERMATOLÓGICOS, SERVICIOS DE DERMATOLOGÍA EN GENERAL, CIRUGÍA DERMATOLÓGICA, MEDICINA ESTÉTICA, COSMIATRÍA.	KEISY YAMIRIS AVILA SANTANA	761154
E/2023-40225	15/8/23	DRA. ANIURKA SÁNCHEZ	SERVICIOS ODONTOLÓGICOS.	ANIURKA ROSANNA SÁNCHEZ BARRERA	760992
E/2023-46565	4/8/23	DRA. YENNIFER PIMENTEL	SERVICIOS DE ASISTENCIA MÉDICA EN EL ÁREA DE PSICOLOGÍA, PSIQUIATRÍA, PROGRAMACIÓN NEUROLINGÜÍSTICA.	YENNIFER CAROLINA PIMENTEL GUERRERO	759404
E/2023-47609	9/8/23	DRA.ELENA TERRERO CUEVAS	SERVICIOS ODONTOLÓGICOS EN GENERAL.	ELENA EMELINDA TERRERO CUEVAS	760012
E/2023-49019	18/8/23	DRBI BUSINESS INTELLIGENCE	CONSULTORÍA, ASESORÍA, CAPACITACIÓN EN TEMAS DE COMERCIO Y DE NEGOCIOS, CON UN ENFOQUE FINANZAS, PROCESOS ADMINISTRATIVOS, LEGALES, ESTUDIOS DE MERCADOS.	KIN SANG MIGUEL BEN DE LA HOZ	761444
E/2023-48073	11/8/23	DREAM MOMENTS RB	SERVICIO DE ORGANIZACIÓN DE EVENTOS SOCIALES, ALQUILER DE ELEMENTOS PARA EVENTOS SOCIALES.	RAHYDA TERESA SELMO ACOSTA, BEATRIZ NOHEMI BRITO ULERIO	760363
E/2023-48129	14/8/23	DREAM SPACE RD	SERVICIOS PROFESIONALES DE INGENIERÍA Y ARQUITECTURA.	NIBELKA BERENICE MADERA VARGAS	760631
E/2023-49263	17/8/23	DRFINEST INVERSIONES	VENTA DE ALIMENTOS Y BEBIDAS, CATERING EMPRESARIAL, VENTA DE ALIMENTOS CRUDOS Y PROCESADOS, VENTA DE PRODUCTOS ARICOLAS	DELICIO ALEXANDER MUÑOZ ESCARFULLER	761241
E/2023-46740	4/8/23	DRINK BRISA DEL MAR	CENTRO DE DIVERSION Y BEBIDAS ALCOHÓLICAS.	MANUEL ENRIQUE CASO TEJEDA	759362
E/2023-45744	14/8/23	DROSETOS RENT CAR & TRAPASO DE VEHICULO	ALQUILER DE VEHICULOS Y TODOS TIPOS DE PROCESO DE DOCUMENTOS.	PEDRO JOSE PEÑA SANTOS	760760
E/2023-49431	21/8/23	DT. LUMI MULTISERVICIOS	CONFECCIÓN DE PRENDA Y ACCESORIOS DE VESTIR. SERVICIOS INMOBILIARIOS (BIENES RAÍCES). SERVICIOS TURÍSTICOS Y SERVICIOS HOTELEROS.	ILUMINADA DEL CARMEN PAULINO DE TORRES	761629
E/2023-47565	11/8/23	DTITIVAPER	A LA COMPRAS Y VENTAS TODO TIPO VAPER TANTO DESECHABLES, TRADICIONALES, CIGARRILLOS ELECTRÓNICOS, DISPOSITIVOS, EQUIPO PARA FUMAR...	ROBERTO DE JESUS TURBI DE LOS SANTOS	760348
E/2023-42010	28/7/23	DUARTE J&F TRANSFER	SERVICIOS DE TRANSPORTE Y RENT A CAR.	JUAN CARLOS DUARTE CRUZ	760995
E/2023-48978	17/8/23	DUBAT BARBER SHOP	SERVICIOS DE BARBERÍA Y ESTÉTICA	EDWIN EDUARDO DURAN	761058
E/2023-48787	21/8/23	DULCES Y SALADOS BY MARIA V. LEGUISAMON	PREPARACIÓN DE BUFETE, EVENTOS, ARREGLOS FLORALES Y EN GLOBOS, REGALOS, CAJAS Y BANDEJAS PERSONALIZADAS, MANUALIDADES Y SUBLIMACIÓN, MESAS DE DULCES...	MARIA VIRGEN LEGUISAMON BATISTA	761664
E/2023-46913	7/8/23	DULOP	SERVICIOS DE COSMÉTICA EN GENERAL.	JOSÉ AUGUSTO DURÁN GARCÍA	759477
E/2023-48481	14/8/23	DYLONET	SERVICIOS DE CENTRO DE INTERNET.	JULISSA MARIA RODRIGUEZ PEREZ	760645
E/2023-46663	4/8/23	DZ COSMETOLOGIA INTEGRAL ESTETIC	SERVICIOS DE COSMETOLOGIA INTEGRAL COMPLETA, VENTA DE PRODUCTOS COSMETICOS EN GENERAL	DARLYS KATHERINE ZERPA	759283
E/2023-47656	11/8/23	E&R TECNOLOGY JLEC	VENTA DE ACCESORIOS Y EQUIPOS ELECTRÓNICOS.	JOSE LUIS ENCARNACION CUSTODIO	760392
E/2023-48663	18/8/23	E&S EDWARD SANCHEZ REFRIGERACION	INSTALACIÓN Y MANTENIMIENTO DE TODO TIPO DE AIRE ACONDICIONADO, MANTENIMIENTO Y ARREGLO DE NEVERAS...	EDWARD JAVIER SANCHEZ	761469
E/2023-47632	9/8/23	E.S.D.G PRESTAMOS	SERVICIOS DE PRESTAMOS EN GENERAL.	JOSE AQUILE DISLA GONZALEZ, ELIAS SAMUEL DISLA GONZALES	760039
E/2023-48807	15/8/23	E_ Y ALTAGRACIA UREÑA ABINADER	ASESORÍA A LAS EMPRESAS EN RECURSOS HUMANOS, TANTO EN LA FORMACIÓN DEL DEPARTAMENTO, COMO EN EL OPTIMO MANEJO DE TODOS LOS SUBSISTEMAS QUE FORMAN EL DEPARTAMENTO...	ELY ALTAGRACIA UREÑA ABINADER	760912
E/2023-47442	9/8/23	E2A IMPORT & EXPORT	IMPORTACIÓN, EXPORTACIÓN Y DISTRIBUCIÓN DE ALIMENTOS Y BEBIDAS PARA SUS VENTAS.	JESUS SINISIO RIVERON CASTELLANOS	759892
E/2023-47318	8/8/23	EAST FITNESS CLUB	OFRECER SERVICIOS DE SALUD FÍSICA, GIMNASIO...	GREGORIO JOSE RIVERA CRUZ	759797
E/2023-47506	9/8/23	EBANISTERIA DAVIDSON	FABRICACION, VENTA Y REPARACION DE TODO TIPO DE MUEBLES.	DAVID RAFAEL FILPO TAVAREZ	759935
E/2023-48077	11/8/23	EBANISTERIA Y TAPICERIA D' FAMILY SALCEDO	OFRECER SERVICIOS DE FABRICACION, VENTAS Y DISTRIBUCION DE MUEBLES CON TODO TIPO DE MADERA, TAPICERIA EN GENERAL, DECORACION DE INTERIORES.	JUAN DANIEL SALCEDO LORA	760367
E/2023-44939	10/8/23	EBEN-EZER JUAN SEVERINO	COMERCIALIZACION DE ALIMENTOS.	JUAN ALBERTO SEVERINO DE LA CRUZ	760292
E/2023-45303	7/8/23	ECAMI SOLAR	GESTIÓN, DESARROLLO, CONSTRUCCIÓN Y OPERACIÓN DE PROYECTOS DE ENERGÍA RENOVABLE.	MIGUEL IRENEO FELIZ DÍAZ	759476
E/2023-47179	8/8/23	ECLIA REIT	ENTIDAD DEDICADA AL DESARROLLO INMOBILIARIO A TRAVÉS DE LA COMPRAVENTA DE BIENES INMUEBLES.	HASAEI ELIAS ESPINAL ORTIZ	759682
E/2023-33666	15/8/23	ECO LAS GALERAS	INMOBILIARIA, ADMINISTRACIÓN DE PROPIEDADES PARA VACACIONES, GESTIÓN DE ALQUILERES DE PROPIEDADES, PROMOCIÓN TURÍSTICA.	ECO LAS GALERAS SRL	760975
E/2023-46980	7/8/23	ECO LEASE	IMPORTACIÓN, EXPORTACIÓN, COMPRA, VENTA, FINANCIAMIENTO, ALQUILER, RENTA, PRÉSTAMO, LEASING OPERATIVO O ARRENDAMIENTO FINANCIERO OPERATIVO.	ECO MOTORS, S.A.S.	759534
E/2023-49345	18/8/23	ECO MOVILIDAD DEL ESTE ECOMODE	VENTAS E IMPORTACIONES DE VEHICULOS ELECTRICOS Y PIEZAS ELECTRICAS, MONTAJE DE EVENTOS DE PROMOCION DE PRODUCTOS RELATIVOS.	JULIAN BALDOMERO MERCEDES VÁSQUEZ	761309
E/2023-48922	18/8/23	ECO POWER GROUP	MANTENIMIENTOS DE COMBUSTIÓN EN EL ÁREA DE COMBUSTIBLES FÓSILES.	ESTHER RAMONA COROMOTO URDANETA BAENA	761312
E/2023-49920	21/8/23	ECOBUILD GROUP	ASESORÍA DE MERCADERO, NEGOCIOS DE PRÉSTAMOS, ADMINISTRACIÓN DE BIENES RAÍCES Y TODO LO RELACIONADO CON ASUNTOS JURÍDICOS. ASESORÍA LEGAL.	COMPANY24H, S.R.L.	761727
E/2023-47161	9/8/23	ECOFAST MULTISERVICES	VENTAS AL POR MAYOR Y DETALLE DE QUIPOS ELECTRICOS, ELECTRONICOS, ELECTRODOMESTICOS Y EQUPOS TECNOLOGICOS, CELUALRES...	EZEQUIEL OCTAVIO PEREZ ABREU	759661
E/2023-46528	4/8/23	ECOINT ECOSISTEMAS IMPULSANDO NUEVAS TECNOLOGIAS	DESARROLLO, ESTUDIO Y PROMOCIÓN DE PROYECTOS ECOLOGICOS, ORNAMENTALES, ECOTURISTICOS...	DEVIS ANAURIS BRITO MELENDEZ	759612
E/2023-48036	15/8/23	ECOLOGISTIC CONSULTING RGTT	FIRMA CONSULTORA DE INGENIERIA AMBIENTAL DEDICADA A LA LOGISTICA ECOLOGICA Y GESTIÓN EFICIENTE DEL MEDIO AMBIENTE, SERVICIOS, SOBRE ASESORIA AMBIENTAL.	NATHALIE MAGDALENA GOMEZ TAVERAS	760788
E/2023-47252	8/8/23	ECONO QUIMICA & SERVICIOS INTERNACIONAL	FABRICACIÓN, VENTA Y DISTRIBUCIÓN DE PRODUCTOS QUÍMICOS COMO JABÓN, DESENGRASANTES, CLOROS, AMBIENTADORES...	CESAR ANTONIO SALVADOR BAEZ SEVERINO, FELIX HIDALGO	759744
E/2023-48936	15/8/23	ECYM, ADVISORY SERVICES	SERVICIOS DE CONSULTORIAS EN SERVICIOS FINANCIEROS, AUDITORIA, IMPUESTOS Y A FINES	CLAUDIO DURAN HILARIO, MARIO ALBERTO HENRIQUEZ DE PEÑA, YOVANY ALFONSO FELIZ ROA, ELIXSA MARIBEL PEREZ ROCHA DE BELTRE	761021
E/2023-45585	14/8/23	EDELSURCA	PRESTACIÓN DE SERVICIOS DE OBRAS ELÉCTRICAS, MECÁNICAS, METALMECÁNICAS, HIDRÁULICAS, SOLDADURA, REPARACIÓN Y MANTENIMIENTO DE TUBERÍAS.	ALBERTO JOSE PERDOMO MATA, FERMIN CARMELO FARIAS LONGO	760626
E/2023-48974	18/8/23	EDEN STETIC ES	SERVICIOS DE ESTÉTICA DEDICADA A TRATAMIENTOS CORPORALES Y FACIALES, CUIDADO DE LA PIEL Y PERSONAL	ANDRES GUSTAVO RODRIGUEZ FERNANDEZ	761338
E/2023-48047	11/8/23	EDITORIA LIMON'S	PUBLICIDAD, IMPRESIONES DE TODO TIPO, EDICIONES, FOTOGRAFÍAS, SERIGRAFÍA, BORDADOS, SUBLIMACIÓN.	NATHANIEL LIZARDO	760344
E/2023-47544	9/8/23	EDITORIAL ACTUALIDAD ESCOLAR 2000	EDICION, VENTA Y DISTRIBUCION DE TEXTOS ESCOLARES, CUENTOS.	EDITORIAL ACTUALIDAD ESCOLAR 2000, SRL	760169
E/2023-49003	17/8/23	EDN IMPORTS AND EXPORTS	IMPORTACIÓN, EXPORTACIÓN Y VENTA DE PRODUCTOS AGRICOLAS, FRUTAS, VERDURAS, MARISCOS, ELECTRODOMÉSTICOS Y PRODUCTOS FERRETERO.	ELIAS CONTRERAS VELOY	761450
E/2023-47638	14/8/23	EDWIN REAL ESTATE BR	SERVICIOS DE BIENES RAÍCES EN GENERAL, VENTA Y ALQUILER DE PROPIEDADES, CONSULTORIA INMOBILIARIA, ADMINISTRACIÓN DE ALQUILERES, INGENIERÍA CIVIL, DESLINDES Y TASACIONES PARA INMUEBLES.	EDWIN FRANCISCO CASTILLO UREÑA	760704
E/2023-48653	15/8/23	EFFORIA	SERVICIOS DE PRODUCCIÓN, REALIZACIÓN, MONTAJE Y ORGANIZACIÓN DE CONCIERTOS.	LISSI MELINA PIRONTI GUTIERREZ	760789
E/2023-48088	11/8/23	EHME GROUP	IMPORTACION, INSTALACION Y VENTA DE EQUIPOS ELECTRONICOS, DE BELLEZA, DE ESTETICA, DE RADIFRECUENCIA, DE LASER, CARROS, MOTORES, Y REPUESTOS.	ERICK GIOVANNI MALPICA PARADA	760371
E/2023-48904	17/8/23	EIMER SUPER MARKET BEBA 1	SERVICIOS DE SUPER MERCADOS, VENTAS AL POR MAYOR Y DETALLE DE PRODUCTOS DE CONSUMO FAMILIAR.	EIMER FRANCISCO MONTERO CHECO	761170
E/2023-48637	15/8/23	EL CATEY	VENTA DE TABACO Y SUCEDÁNEOS DEL TABACO CIGARRILLOS Y PUROS, CIGARRILLOS ELECTRÓNICOS Y VAPORIZADORES BUCALES PARA FUMADORES.	BONIFACIA PACHE PEÑA	760960
E/2023-47918	10/8/23	EL CERRO DE CARNES AGROINDUSTRIAL ELCECAR	COMPRA, VENTA Y DISTRIBUCIÓN Y PROCESAMIENTO DE PRODUCTOS CARNICOS Y SUS DERIVADOS Y EXPORTACIÓN DE PIELS DE ANIMALES TALES COMO BOVINOS, CAPRINOS, OVINOS, PORCINO.	ALBERTO ALEXANDER DE LA CRUZ OROSCO	760319
E/2023-47158	8/8/23	EL CHIVATO	SERVICIO DE CARNICERÍA, COMERCIALIZACIÓN, VENTA, DISTRIBUCIÓN, IMPORTACIÓN Y EXPORTACIÓN DE CARNES Y PRODUCTOS DE ANIMALES...	LUIS FEDERICO RAMON TULL DATT	759665
E/2023-49923	21/8/23	EL CLOSECITO EL MILAGRO	VENTA DE ARTÍCULOS PARA BEBÉS, CORRALES, BIBERONES, ANDADORES, SILLITAS, SET DE CUIDADO, SET DE PLÁSTICOS DE COMER, ADICIONAL ARTÍCULOS DE MATERNIDAD.	FRANCESKA SANCHEZ GALVEZ	761729
E/2023-47748	10/8/23	EL CUARTO BATE	VENTA DE PRODUCTOS COMESTIBLES BEBIDAS ALCOHÓLICAS Y NO ALCOHÓLICAS AL DETALLE Y AL POR MAYOR.	JOSÉ ALEXANDER ESTRELLA COMPRÉS	760390
E/2023-48117	11/8/23	EL CUIDADO DE MAMÁ	SERVICIOS DE CUIDADO DE NIÑOS, TERAPIA INFANTO-JUVENIL Y SALA DE TAREAS.	ANGELA MERCEDES MORETA GOMERA, KARINA PEÑA MARTINEZ, YEIMY FABIAN MATA DE SUERO	760400
E/2023-47042	7/8/23	EL DOLPHIN ALEGRE CLASES DE NATACIÓN	SERVICIOS DE CLASES DE NATACION, VENTA DE ARTICULOS DE NATACION, VENTAS DE ARTICULOS PERSONALIZADOS DE NATACION (UNIFORMES).	REYDIN JOSE AMADOR TEJEDA	759566
E/2023-47408	9/8/23	EL FARAON DE LA RADIO EN LOS DEPORTES	PROGRAMA DE RADIO Y TELEVISIÓN DEPORTIVO.	FELIX SORIANO PEREZ	759863
E/2023-47017	7/8/23	EL GREMIO INK	SERVICIOS DE SELLO DISCOGRÁFICO Y DISTRIBUCIÓN DE MÚSICA DIGITAL.	DARLINE LOUIS	759548
E/2023-48012	14/8/23	EL HALCON LICOR	SERVICIOS DE VENTA DE BEBIDAS ALCOHÓLICAS AL POR MAYOR Y DETALLE.	GABRIEL PUJOLS ARIAS	760668
E/2023-46954	10/8/23	EL KIOSCO STI MORALES LUOS	VENTA DE BEBIDAS ALCOHOLICAS Y NO ALCOHOLICAS Y DE BOCADILLOS	LUIS OSWALDO MORALES BAUTISTA	760249
E/2023-49815	21/8/23	EL LOCALCITO TEXGROUP	VENTA DE ARTÍCULOS TEXTILES Y PROMOCIONALES	MARILLY ALEXANDRA REINOSO DE PIMENTEL, JEAN MANUEL PIMENTEL RODRIGUEZ	761645
E/2023-47498	10/8/23	EL MELLO RUBEN MOTORS	COMPRA Y VENTA DE VEHÍCULOS.	RUBEN DARIO BENCOSME GARCIA	760341
E/2023-48539	14/8/23	EL OTROPODCAST BY DR.CARLOS CRUZ	SERVICIOS DE MEDIOS SOCIALES, MEDIOS DIGITALES, DIFUSION EN RADIO, TELEVISION, PRENSA, PODCAST,PROGRAMA VIRTUAL, PROGRAMA DE VARIEDAD...	CARLOS JOSE CRUZ DIAZ	760715
E/2023-46518	4/8/23	EL PATIO Y.P.	SERVICIOS DE ENTRETENIMIENTO DIURNO, NOCTURNO, BILLAR, VENTA DE BEBIBAS ALCOHÓLICAS, JUEGOS DE AZAR.	YAHAIRA SOSA ALMEIDA	759354
E/2023-47269	8/8/23	EL PODER DE LAS IDEAS	PARA PROGRAMACION RADIAL, PODCAST, PROGRAMA TELEVISIVO, TRANSMISIÓN DE MÚSICA, NOTICIAS IMPORTANTES...	LIBIO ALBERTO ENCARNACIÓN MATEO	759758
E/2023-47669	9/8/23	EL PODER DE TU VOTO	SERVICIO DE PLATAFORMA DE COMUNICACIÓN EN MEDIOS DIGITALES, AUDIOVISUALES, RADIO, TELEVISIÓN. REALIZACIÓN DE COMERCIALES...	NIKAULY YUVELISKY DE LA MOTTA ACOSTA	759895
E/2023-49026	17/8/23	EL PUNTO CAFÉ	VENTA DE CAFÉ PREPARADO EN PUNTOS DIVERSOS DE LA CIUDAD EN VEHÍCULOS PREPARADOS COMO UNA CAFETERÍA MÓVIL.	GABRIEL DE JESUS EVANGELISTA CARRASCO	761089
E/2023-45281	28/7/23	EL RAPIDITO HOT DOG+BACON	SERVICIOS DE VENTA DE HOTDOG Y COMIDA RAPIDA, COMPRA Y DISTRIBUCION DE PRODUCTOS PARA LA ELABORACION DE HOTDOG +BACON, VENTAS DE FRANQUICIA A NIVEL NACIONAL E INTERNACIONAL.	BRYAN MANUEL CRUZ PICHARDO, GISSEL PEREZ DE CRUZ	758220
E/2023-44434	9/8/23	EL RETIRO INSUMOS DIVERSOS DOMINICANOS	REPRESENTACIÓN, IMPORTACIÓN, COMPRA Y VENTA DE PRODUCTOS, INSUMOS, EQUIPOS MÉDICOS, FARMACÉUTICOS Y AGROPECUARIOS...	LUIS ALBERTO PRIDA LLAVONA	759862
E/2023-47487	9/8/23	EL SECRETO DE DOÑA TEODORA	VENTA Y PREPARACIÓN DE TODOS TIPOS DE ALIMENTOS COCIDOS Y BEBIDAS, EQUIPO DE IMPRESION Y SUMINISTRO...	PAULINA AQUINO	759923
E/2023-49143	17/8/23	EL TAMBORASO	SERVICIO Y VENTA DE UTENSILIOS DE PORTE Y PROTECCIÓN DE CERVEZAS, PARA EXHIBICIÓN EN LUGARES DE EXPENDIO DE BEBIDAS ALCOHÓLICAS O CON INTERESES CULTURALES.	FELIX ANTONIO ESPINAL	761160
E/2023-49212	17/8/23	EL TURISTA TRAVELS	AGENCIA DE VIAJES, EXCURSIONES TURÍSTICAS, TOURS A NIVEL NACIONAL E INTERNACIONAL.	PAUL RAMON ROJAS DULCIC	761204
E/2023-46697	4/8/23	ELADIO MEJIA SOLUCIONES	SERVICIOS DE PRESTAMOS PERSONALES.	ELADIO MEJIA FRIAS	759312

[210] EXPEDIENTE	[220] FECHA	[561] NOMBRE COMERCIAL	[510] ACTIVIDAD	[730] SOLICITANTE	REGISTRO
E/2023-46832	7/8/23	ELECTRICIDAD RESIDENCIAL RAMBO	CONSTRUCCIÓN, REFORMA Y REPARACIÓN DE REDES ELÉCTRICAS; EJECUCIÓN Y MANTENIMIENTO DE INSTALACIONES ELÉCTRICAS RESIDENCIALES.	ARIEL SMALYN CASTILLO MATEO	759422
E/2023-42309	9/8/23	ELECTRICCONNECT SOLUTION ENNS	SERVICIOS INTEGRALES RELACIONADOS CON EL CABLEADO ESTRUCTURADO, LAS REDES INFORMÁTICAS...	HECTOR BIENVENIDO REYES PEREZ	759909
E/2023-49282	17/8/23	ELECTRO SERVICIOS SANTIAGO SANCHEZ	COMPRA, VENTA, REPARACIÓN Y MANTENIMIENTO DE PLANTAS ELÉCTRICAS, CABLES, ALAMBRES Y ARNESES, PINTURAS, BOMBAS ELÉCTRICAS.	SANTIAGO SANCHEZ	761263
E/2023-46759	4/8/23	ELETR MARIAN	VENTA DE ELECTRODOMESTICOS PARA EL HOGAR.	MARIA MELANIA FELIZ CUEVAS	759352
	10/8/23	ELEVATE FOUNDATION	ORGANIZACION DE APOYO A LAS FAMILIAS DOMINICANAS Y SUS MIEMBROS EN ESTADO DE VULNERABILIDAD , CONCIENTIZACION DE JOVENES SOBRE LA INSERCIÓN AL DEPORTE, FOMENTAR EL DESARROLLO DEL BASEBALL...	JORDAN WILLIAM OSTROV	760294
E/2023-46853	15/8/23	ELEVATE SPORTS & LUMBER CO	FABRICACIÓN DE BATES EN SUS DIFERENTES VERSIONES, IMPORTACIÓN DE MATERIA PRIMA ,EXPORTACIÓN DE SUS PRODUCTOS TERMINADOS, ASESORÍA DE BATES Y EQUIPOS AFINES.	JORDAN WILLIAM OSTROV	760807
E/2023-46813	7/8/23	ELEVATE SPORTS GROUP	FORMACIÓN, CAPACITACIÓN, ENTRENAMIENTO. FORMACIÓN DE ATLETAS EN EL BASEBALL A NIVEL NACIONAL E INTERNACIONAL.	JORDAN WILLIAM OSTROV	759392
E/2023-45005	28/7/23	ELIPEA INMOBILIARIA	COMPRA, VENTA Y ARRENDAMIENTO DE TODA CLASE DE INMUEBLES URBANOS Y RURALES, CONSTRUCCIÓN Y VENTA DE CASAS Y EDIFICIOS DE APARTAMENTOS.	ELIPEA INMOBILIRIA, S.R.L.	760023
E/2023-44483	28/7/23	ELISSENY BANCAS DE LOTERIAS	SERVICIOS DE BANCAS DE LOTERIAS, JUEGOS DE AZAR Y DEPORTIVAS.	ELISSENY PERREAUX HERNANDEZ	759323
E/2023-47505	15/8/23	ELIZA ROSARIO SALON DE BELLEZA	SERVICIOS DE SALON DE BELLEZA EN GENERAL, COMERCIALIZACION, VENTA Y DISTRIBUCION DE PRENDAS DE VESTIR Y PRODUCTOS PARA EL CUIDADO DEL PELO.	ELIZABETH MERCEDES ROSARIO ROSARIO	760869
E/2023-47872	17/8/23	ELKENISH INVERSIONES	VENTA DE ALIMENTOS Y BEBIDAS, CATERING EMPRESARIAL, PRODUCTOS AGRÍCOLAS, VENTA Y FINANCIAMIENTO DE VEHÍCULOS.	ELVIANIS KENISHA MUÑOZ MORA	761135
E/2023-48074	11/8/23	ELOHIM BLESS BEAUTY CARE	SERVICIOS DE SALON DE BELLEZA	LUISA MARIA MOREL VARGAS	760365
E/2023-48705	17/8/23	ELORISC DESARROLLO INMOBILIARIO	DESARROLLO Y CONSTRUCCIÓN DE PROYECTOS INMOBILIARIOS RESIDENCIALES.	ELIZABETH MERCEDES GOMEZ DE MORENO	761229
E/2023-49852	21/8/23	ELY ALTAGRACIA UREÑA ABINADER	ASESORÍA A LAS EMPRESAS EN RECURSOS HUMANOS, TANTO EN LA FORMACIÓN DEL DEPARTAMENTO, COMO EN EL OPTIMO MANEJO DE TODOS LOS SUBSISTEMAS QUE FORMAN EL DEPARTAMENTO...	ELY ALTAGRACIA UREÑA ABINADER	761680
E/2023-47031	7/8/23	EMAAX TURBO PROFESSIONAL	VENTA DE EQUIPOS DE BELLEZA, EQUIPOS DE OFICINA, ELECTRODOMESTICOS, EQUIPOS TECNOLOGICOS, MOBILIARIO PARA ESTETICAS Y SALONES.	ESTHER MARCELA ACOSTA AQUINO	759557
E/2023-36388	8/8/23	EMBASADORA AQUAVITALIS	PROCESAMIENTO, VENTA Y DISTRIBUCIÓN DE AGUA PARA CONSUMO HUMANO.	EZEQUIEL CORREA PORTES	759761
E/2023-47474	9/8/23	EMBUTIDOS PDG	FABRICACION, COMPRA, VENTA Y DISTRIBUCION DE EMBUTIDOS, CARNES Y PRODUCTOS CARNICOS EN GENERAL.	PEDRO DIAZ GARCIA	759916
E/2023-49622	21/8/23	EMLAK INMOBILIARIA	LA ADQUISICIÓN DE PROPIEDADES INMOBILIARIAS, CONSTRUIDAS O NO.	LUIS MANUEL PEÑA ACOSTA, LUIS MIGUEL PEÑA RAMOS	761512
E/2023-46264	11/8/23	EMMATECH	COMERCIALIZACIÓN Y VENTA DE PRODUCTOS DE PAPEL Y SUMINISTROS DE OFICINA, MATERIALES DIDÁCTICOS PROFESIONALES DE DESARROLLO, ACCESORIOS Y SUMINISTROS...	EMMANUEL PÉREZ GONZÁLEZ	760393
E/2023-45435	18/8/23	EMMITHEVAL	SERVICIOS DE ADMINISTRACIÓN DE CONDOMINIOS Y EMPRESAS, SERVICIOS DE ASESORÍA CONTABLE.	ESTEFANY MILAGROS MARTE ABREU DE VALERIO	761367
E/2023-46575	4/8/23	EMPIRE OF LAW & ASOC.	SERVICIOS JURÍDICOS, SERVICIOS INMOBILIARIOS, ASESORÍA EMPRESARIAL Y GESTIÓN DE TALENTO HUMANO.	RAMON EMILIO PEREZ PERALTA	759198
E/2023-48399	14/8/23	EMPODERATE MUJER	CHARLAS MOTIVACIONALES, CAPACITACIÓN, PREPARACIÓN, TALLERES EDUCATIVOS, DISTRIBUCIÓN PRODUCTOS CAPILARES, DISTRIBUCIÓN PRODUCTOS CORPORALES...	LOANY LISMEIRY ORTIZ DE GIROUX	760597
E/2023-49367	18/8/23	EMPRENDERE RD	ESTRUCTURA Y EVALUACIÓN DE PROYECTOS, CAPACITACIONES, FORMACIÓN, ACOMPAÑAMIENTO, ASESORIA Y MONTAJE DE EVENTOS.	RAQUEL CABRERA ACOSTA	761324
E/2023-47005	9/8/23	EMPRESAS LEYENDA DIAZ	VENTA DE ARTÍCULOS FERRETEROS EN GENERAL, ENTRE ELLOS MANGUERA, TUBOS PVC, PLOMERIA, ELECTRICIDAD, BAÑO.	JAIRO MANUEL DIAZ	759953
E/2023-47908	10/8/23	EMROYSA	COMPRA Y VENTA DE ELECTRODOMESTICOS Y UTENSILIOS DE COCINA, PRODUCTOS Y UTENSILIOS DE LIMPIEZA PARA BAÑOS, CASAS, OFICINAS, DISPENSADORES Y FILTROS DE AGUA...	ROSA AIDA TAVERAS DE TAVAREZ	760230
E/2023-48609	14/8/23	EN RUTA BAR & LOUNGE LSER	VENTA DE BEBIDAS ALCOHÓLICAS.	JORGE ALEXANDER ROSARIO MORA, ROBIN MARIA GOMEZ	760748
E/2023-49604	18/8/23	ENCUENTRALO REAL ESTATE	VENTAS Y COMPRAS DE INMUEBLES Y SERVICIOS DE ALQUILERES; REPARACIONES, ADMINISTRACIÓN E INVERSIONES.	LUIS TELLY ROSA RODRIGUEZ, JOSE DAVID CRUZ	761677
E/2023-47094	7/8/23	ENCUMBRADO ASSETS	COMPRA, VENTA Y ADMINISTRACIÓN DE INMUEBLES. DESARROLLO DE PROYECTOS INMOBILIARIOS. CONSTRUCCIONES DE OBRAS CIVILES EN GENERAL.	JORGE IMANOL LEONARDO MEJIA	759614
E/2023-47244	14/8/23	ENERGETA. SOLUCIONES ELECTRICAS EQUIPOS Y MAQUINARIAS	SERVICIOS DE ATENCIÓN Y RESOLUCIÓN DE AVERÍAS ELÉCTRICAS, MANTENIMIENTO Y OBRAS DE REDES EN MEDIA Y BAJA TENSION.	DANY JESUS LINARES GARCIA	760617
E/2023-46745	14/8/23	ENERGIA & CONSTRUCCIONES MIGHER	GENERACIÓN DE ENERGÍA NCP (INC. LA PRODUCCIÓN DE ENERGÍA ELÉCTRICA MEDIANTE FUENTES DE ENERGÍA SOLAR, BIOMASA, EÓLICA Y GEOTÉRMICA), FABRICACIÓN DE PANELES...	MIGUEL ANGEL HERRERA NUÑEZ	760771
E/2023-35027	15/8/23	ENJOY HOSPITALITY GROUP EHG	DESARROLLO Y OPERACIÓN DE PROYECTOS HOTELEROS, RESTAURANTES Y SERVICIOS DE TURÍSTICOS.	LEISURE HOSPITALITY BY LPG, S.R.L.	760893
E/2023-49407	18/8/23	ENTRE HILOS Y PUNTADAS	CONFECCION DE COSTURA Y BORDADOS, ASI COMO LA VENTA Y COMERCIALIZACION DE LOS MISMOS.	LUCIA TERESA DOMINGUEZ DE MARTE	761349
E/2023-49515	18/8/23	ENTRENANDO CEREBROS	SERVICIOS DE PSICOLOGÍA GENERAL, PRUEBAS PSICOLÓGICAS, TRATAMIENTOS, TERAPIAS, CHARLAS Y TALLERES DE PSICOLOGÍA INFANTIL Y JUVENIL.	NOELIA NICOLE AVILA RODRIGUEZ	761425
E/2023-46377	7/8/23	ENYROS BEAUTY STYLE	SERVICIOS DE CORTE, PEINADO, DEPILACIÓN, MANICURA Y PEDICURA, ACRÍLICO.	ENY ROSARIO MORALES, MILENNY GORIS ROSARIO	759594
E/2023-48304	11/8/23	EPICO BAR RESTAURANTE	SERVICIOS DE EXPENDIO DE COMIDAS Y BEBIDAS EN EL ESTABLECIMIENTO CON SERVICIOS DE MESAS Y SERVICIO EN MOSTRADOR, RESTAURANTE, BAR Y COMIDA Y BEBIDAS A DOMICILIO	EDWIN PILIER BAEZ, EDDY ARISMENDY PILIER SANCHEZ	760530
E/2023-41118	1/8/23	ER ESTETICA INTEGRAL BY ELIZABETH RIJO	NOS DEDICAMOS AL CUIDADO, SALUD Y BELLEZA DEL ROSTRO Y LA PIEL DE LOS HUMANOS	ELIZABETH RIJO BERROA	760369
E/2023-46862	7/8/23	ERETZ AGROPECUARIA	COMPRA Y VENTA DE PRODUCTOS AGROPECUARIOS. AJÍES, TOMATES, AJO, CEBOLLA. EXPORTACIÓN E IMPORTACIÓN DE VEGETALES.	BEVERLY MASSIEL ALMONTE MORONTA	759432
E/2023-46896	7/8/23	ERIA CONSTRUCCIONES	DISEÑO, PLANIFICACIÓN, EJECUCIÓN, REMODELACIÓN Y SUPERVISIÓN DE PROYECTOS, ARQUITECTÓNICOS, INGENIERÍA CIVIL...	EKER ISMAEL RAPOSO QUEZADA, KAREN STEISI ABREU PEGUERO	759456
E/2023-48064	11/8/23	ERLYN BOUTIQUE	ACTIVIDAD DE FABRICACIÓN, CONFECCIÓN Y VENTA DE TODO TIPO DE ROPAS PARA DAMAS, CABALLEROS Y NIÑOS E IMPRESIÓN DE TODO TIPO DE TRABAJO PUBLICITARIO.	ERLYN MIGUEL TAVERAS	760366
E/2023-46167	7/8/23	ESC ESTETHIC CENTER	CLÍNICA ESTÉTICA Y SPA QUE SE DEDICARÁ A OFRECER SERVICIOS DE TRATAMIENTOS FACIALES EN GENERAL, LIMPIEZA NORMAL Y PROFUNDA, HIDRATACIÓN FACIAL...	FE ESPERANZA CARIDAD SENCLEDER CORDERO	759488
E/2023-44305	15/8/23	ESC PLANNING	PLANIFICAR Y GESTIONAR VIAJES, TOURS, EVENTOS NACIONALES E INTERNACIONALES Y ACTIVIDADES CORPORATIVAS, DESARROLLO Y ADMINISTRACIÓN DE PROYECTOS INMOBILIARIOS.	PAMELA PAULETTE ROMÁN ULLOA	760870
E/2023-47633	9/8/23	ESCARLATA	VENTA MINORISTA DE DULCES Y GOLOSINAS.	SCARLET VIRGINIA TAVERAS ABREU	760044
E/2023-49759	21/8/23	ESCUELA DE ARTES CULINARIA GUAYACANES	IMPARTIR CLASES DE COCINA. PRESTACIÓN DE SERVICIOS DE EDUCACIÓN CULINARIA PERSONALIZADA Y COMERCIALIZACIÓN DE UTENSILIOS DE COCINA. PRODUCCIÓN DE ALIMENTOS NATURALES...	VICTOR MATEO FRIAS	761648
E/2023-41195	9/8/23	ESCUELA DE PENSAMIENTO INTELECTUAL EPI	ENSEÑANZAS ACERCA DE TEMAS INTELLECTUALES Y SOCIALES, POR MEDIO DE UNA ESCUELA DE PENSAMIENTO EN LAS PLATAFORMAS DIGITALES...	JEAMPHY ALEXANDER ROMERO GONZALEZ, MARIO EMILIO HIDALGO JIMENEZ	760003
E/2023-48400	15/8/23	ESF MULTISERVICES	IMPORTACION, EXPORTACION, COMPRA Y VENTA DE PRENDAS DE VESTIR, ACCESORIOS DE VESTIR, PERFUMES, CALZADOS, ARTICULOS DE DECORACION PARA EL HOGAR, VEHICULOS...	ESTEPHANY SANTOS FACUNDO	760819
E/2023-47773	11/8/23	ESMIL SONIDO	VENTA Y REPARACIÓN DE: PLANTAS, BOINAS, INSTALACIÓN DE MÚSICA Y EQUIPOS SONIDOS, COMPONENTES, REPUESTOS Y ACCESORIOS	EMILIO RODRIGUEZ GONZALEZ	760415
E/2023-48961	17/8/23	ESPACIO LUVAR	SERVICIOS DE ASESORAMIENTO, DIRECCIÓN Y GESTIÓN EMPRESARIAL, ASESORAMIENTO PARA COMPRA DE VEHÍCULO.	LUIS FREDDY VARGAS GARCIA	761049
E/2023-46719	4/8/23	ESPACIO PSICOLOGICO CREZCO	SERVICIOS PSICOLÓGICOS Y ENTRENAMIENTO ONLINE EN GENERAL.	XIOMARA RAQUEL GARCIA NUÑEZ	759327
E/2023-47369	8/8/23	ESPERANZA COMUNITARIA ECO	SERVICIOS BÁSICOS DE ASISTENCIA SOCIAL Y ACTIVIDADES PARA EL DESARROLLO COMUNITARIO Y EL FOMENTO ECONÓMICO. SIN FINES DE LUCRO.	ESPERANZA COMUNITARIA ECO	759830
E/2023-47344	8/8/23	ESTACION CRUCE A LAS TERRENAS	ESTACIÓN DE GASOLINA O COMBUSTIBLE, VENTA DE GASOLINAGASOIL Y TODO LO DERIVADO DEL PETROLEO, VENTA DE ACEITE DE VEHICULOS, GOMAS, FILTROS...	CHEROKIS OSMILDA PEREYRA GENAO	759857
E/2023-48892	17/8/23	ESTANCIA INFANTIL TIA ELIANNY	SERVICIOS DE GUARDERÍA DE NIÑOS DESDE LOS 3 MESE HASTA LOS 5 AÑOS SALA DE TAREA ACTIVIDAD DINÁMICA Y MANUALIDADES.	ELIZABETH TEJEDA MARTINEZ, JUAN CARLOS TEJEDA BATISTA	761255
E/2023-48943	15/8/23	ESTANCIA SEÑAL DE ORIENTE	SERVICIOS AGROPECUARIOS.	JOSE DIONIS NAUT MONTES DE OCA	761030
E/2023-49455	18/8/23	ESTETICA Y SPA S&R DURAN	SERVICIOS DE FACIALES PURIFICANTE, REVITALIZANTE, PIEL SENCIBLE, EXFOLIANTES, DEPILACION CON CERA CALIENTE Y LASER.	SULEMNY GERALDINES DURAN GARCIA	761376
E/2023-48761	15/8/23	ESTHETICS Y COSMETOLOGY DRA. MONCION	CENTRO DE MEDICINA ESTETICA, TOXINA BOTULINICA, ACIDO HIALURONICO, MESOTERAPIA, RETIRO DE VERRUGAS, LUNARES COSMETOLOGIA FACIAL, CORPORAL MASAJES FACIALES	JUANLIS JUBELKIS MONCION NUÑEZ	760872
E/2023-47671	10/8/23	ESTHETICAV DR. TAVERAS	SERVICIOS Y PROCEDIMIENTOS DE ESTETICA CORPORAL Y FACIAL MINIMAMENTE INVASIVOS. NO QUIRÚRGICOS.	MEDIC WORK GROUP	760318
E/2023-47064	7/8/23	ESTILO PR	SERVICIOS DE CORTES DE PELO PARA CABALLEROS Y NIÑOS.	MARVIC RAFAEL SOTO MURIEL	759589
E/2023-46714	4/8/23	ESTUDIO Y ESTETICA BELLA MIRADA, R&J	ESTUDIO DE CEJAS, PESTAÑAS, DEPILACIÓN, FACIALES, MICROPIGMENTACIÓN, MAQUILLAJES SEMIPERMANENTES Y MICROBLADING...	JESUS RAMON PEREZ OVIEDO	759329
E/2023-47473	9/8/23	ETM SERVICIOS AGRICOLAS	SERVICIOS DE REGENCIA Y/O GESTOR DE COMPAÑÍAS AGRÍCOLAS, IMPORTADORES, DISTRIBUIDORES, REGISTROS...	EDWARD ALEJANDRO TEJEDA MELLA	759913
E/2023-47660	9/8/23	EURICK PC MAKER	SERVICIOS EN GENERAL PARA COMPUTADORAS Y TECNOLOGIA, TALES COMO: VENTA DE EQUIPOS DE COMPUTO Y ELECTRONICOS...	EURICK NICEF QUEVEDO ENCARNACION	760063
E/2023-48030	11/8/23	EURO PLAZA COMERCIAL MM&D	ALQUILER DE LOCALES COMERCIALES.	MANUEL MARTINEZ DOMINGUEZ	760568
E/2023-44988	11/8/23	EVANGELISMO COMUNIDAD Y SALUD EVACOS	SIN FINES DE LUCRO. BRINDAR ASISTENCIA MÉDICA, (CONSULTA, IMÁGENES, LABORATORIO Y PROCEDIMIENTOS AMBULATORIOS) DIAGNÓSTICO CLÍNICO A PERSONAS NECESITADAS...	JOEL SANTIAGO MEJIA DÍAZ	760420
E/2023-44151	25/7/23	EVENTOS MARIBEL UREÑA	SERVICIOS DE ALQUILER DE UTILERIA, MATERIALES Y DECORACIÓN PARA TODO TIPO DE EVENTO COMO SON BODAS, CUMPLEAÑOS, RECEPCIONES.	MARIBEL DEL CARMEN UREÑA ORTIZ	759647
E/2023-47216	8/8/23	EVENTUK MEDIA	SERVICIOS DE AGENCIA DE MARKETING DIGITAL Y DISEÑO PUBLICITARIO, GESTIÓN Y MANEJO DE REDES SOCIALES, ELABORACIÓN DE PAGINA WEB.	LAUREN LUZ TACTUK VICIOSO, HECTOR PHILADES HERRERA AYBAR	759713
E/2023-46491	4/8/23	EVERLINORGANIC	VENTA DE PRODUCTOS CAPILARES Y PRODUCTOS PARA LA PIEL ORGÁNICOS.	CRISTIN FELIZ RUBIO	759337
E/2023-46252	3/8/23	EWJA COMERCIAL	IMPORTACIÓN Y EXPORTACIÓN DE PRODUCTOS TEXTILES, ALMOHADAS, SÁBANAS, COLCHAS, TELAS, CALZADOS, ROPA DE CAMA, TOALLAS, PRODUCTOS FERRETERIA, ALUZINC, CANDADOS, VARILLA...	ERICSON WILLIAMS MEJIA, JUANA DE LEON ASCENCIO	759294
E/2023-48432	14/8/23	EXCAVACIONES Y MOVIMIENTO DE TIERRA LB FRIAS	EXCAVACIONES, ACARREOS, CONSTRUCCIÓN, AGREGADOS, MOVIMIENTO DE MATERIALES, COMERCIALIZACIÓN DE MATERIAL.	LEYDI ANA PEGUERO	760616
E/2023-47143	10/8/23	EXCAVACIONES Y MOVIMIENTO DE TIERRA PC, LHBF	COMERCIALIZACIÓN DE ARENAS Y AGREGADOS, EXCAVACIONES, MOVIMIENTO DE TIERRA, ALQUILER DE EQUIPOS PESADO, CONSTRUCCIÓN EN GENERAL, ACARREOS...	LEYDI ANA PEGUERO	760160
E/2023-45994	10/8/23	EXCEL PHARMACEUTICAL	FABRICACIÓN, IMPORTACIÓN Y COMERCIALIZACIÓN DE MATERIAS PRIMAS Y MEDICAMENTOS.	PHARMACEUTICAL TECHNOLOGY, S.A.	760314
E/2023-44133	28/7/23	EXCLUSIVE GLASS R&L	IMPORTACION, VENTAS SERVICIOS E INSTALACION DE CRISTALES.	LUIS RAFAEL VALDEZ BAUTISTA, RAMON MODESTO CONTRERAS JORGE	759381
E/2023-44769	27/7/23	EXHIBIT ENTERTAINMENT MJSE	ORGANIZACIÓN DE TODO TIPO DE EVENTOS, INCLUYENDO PERO NO LIMITADO A, EVENTOS CORPORATIVOS PARA ENTIDADES CON FINES Y SIN FINES DE LUCRO.	JAVIER ANTONIO HERRERA MARTINO, MANUEL ANDRES PEREZ MERA, ENRIQUE NICOLAS ALONZO BROBERG, SALVATORE FIALLO COTO	760136
E/2023-47891	14/8/23	EXPIMARD	DISTRIBUCION, VENTA, COMERCIALIZACIÓN, IMPORTACIÓN, EXPORTACIÓN DE ALIMENTOS Y BEBIDAS, PRODUCTOS AGRÍCOLAS, GANADERÍA, APICULTURA, ACUICULTURA...	BARTOLO VALDEZ	760559
E/2023-46084	8/8/23	EXXILON ENERGY ELECTRIC	SERVICIOS ELÉCTRICOS Y MECÁNICOS, INSTALACION Y VENTA DE PLANTAS ELECTRICAS.	VIDAL DE LEON MOTA	759815
E/2023-43631	25/7/23	EZ SECURITY DR	SOMOS UNA EMPRESA SEGURIDAD ELECTRÓNICA GENERAL CON LAS INSTALACIONES Y VENTA DE LOS MEJORES EQUIPOS VIGILANCIA.	JEYSON BONIFACIO RODRIGUEZ, JOHN RAYMOND DURAN VILLAR	759678
E/2023-46711	4/8/23	EZAGRIM	SERVICIOS DE TOPOGRAFIA, AGRIMENSURA Y BIENES RAICES EN GENERAL.	LUIS MIGUEL JIMENEZ GUZMAN	759325
E/2023-48269	11/8/23	F&E DENTAL	SERVICIOS ODONTOLÓGICOS CLÍNICOS, GENERALES Y ESPECIALIZADOS. CUALQUIER ACTIVIDAD DE NUESTRO RUBRO.	ELIZABETH RAMIREZ GONZALEZ	760520
E/2023-49337	21/8/23	F&R MARCELINO DISEÑOS Y CONSTRUCCIONES	SERVICIOS DE CONSTRUCCIONES Y DISEÑOS DE CASAS Y/O EDIFICIOS, CARRETAS, PUENTES, ACCESORIA FINANCIERA, BIENES RAICES...	ROCIO DE JESUS CARPIO DE MARCELINO	761576
E/2023-49004	17/8/23	FABRICA DE ESPUELAS PLÁSTICAS LA PRINCESA	PRODUCCION Y VENTA DE ESPUELAS PLASTICAS PARA LIDIAS DE GALLOS	FABRICA DE ESPUELAS PLÁSTICAS LA PRINCESA	761091
E/2023-41965	8/8/23	FACHADA EXPRESS AMATUEL	SERVICIOS DE ARQUITECTURA, CONSTRUCCIÓN, DISEÑO, LETREROS, FACHADA, GRÁFICOS.	ENMANUEL CABRAL ESPINAL	759825
E/2023-49705	21/8/23	FACIFIX REYNOSO DURAN FFREDDU	CONCESIÓN DE PRÉSTAMOS.	JOSE GERONIMO REYNOSO DURAN, JOSE JAVIER REYNOSO DURAN	761562
E/2023-47894	17/8/23	FACTORIA GRAFICA PRINT FAGAPRINT 2	SERVICIOS DE EDITORA, IMPRESION DIGITAL, IMPRESION OFFSET, TECNOLOGIA, MUEBLES, ELECTRODOMESTICOS, BORDADOS, UNIFORMES, MATERIALES DE OFICINA...	JOSE MIGUEL SALCEDO FELIZ	761053

[210] EXPEDIENTE	[220] FECHA	[561] NOMBRE COMERCIAL	[510] ACTIVIDAD	[730] SOLICITANTE	REGISTRO
E/2023-35350	6/7/23	FACTORYFXDR	LA ACTIVIDAD COMERCIAL ESCULPIR, DISEÑAR, CREAR Y MOLDEAR EFECTOS ESPECIALES PARA PRODUCCIONES CINEMATOGRAFÍA Y AUDIOVISUALES. ALQUILER Y VENTA DE PRÓTESIS...	AMBAR TAINA PEÑA MARTINEZ	760171
E/2023-47445	9/8/23	FADOM AUTOADORNADO	VENTAS E INSTALACION TODO TIPO DE ACCESORIO DE VEHICULOS TALES COMO ALARMAS LUCES, MUSICA LAMINADOS, ALARMAS	YARKO MANUEL BALBUENA REYES	759893
E/2023-47439	9/8/23	FAENA GM	SERVICIOS DE ANIMACIÓN, AMBIENTACIÓN, ORGANIZACIÓN Y PRODUCCIÓN DE EVENTOS ARTÍSTICOS Y MÚSICALES. ASESORÍA Y MANEJO DE EVENTOS ARTÍSTICOS.	RUBEN ANIBAL CASTRO ALMANZAR, ROBERTO CARLOS SUSANA LUNA	759889
E/2023-48838	15/8/23	FAI AUTOS	COMPRA Y VENTA DE VEHICULOS NUEVOS Y USADOS.	FELIX BENJAMIN ORTIZ CATALINO, FELIX ORTIZ AUTO IMPORT. S.R.L	760942
E/2023-44156	8/8/23	FAKARAVA	IMPORTACIÓN Y COMERCIALIZACIÓN DE MATERIALES DE CONSTRUCCIÓN, TRATAMIENTO INDUSTRIAL, TRANSFORMACIÓN Y FABRICACIÓN DE ACCESORIOS DE LA CONSTRUCCIÓN...	RICHARD FREDERICH STEFAN CAAMAÑO	759708
E/2023-47349	8/8/23	FAMACIA JAZYMER II	COMERCIALIZACIÓN DE MEDICAMENTOS EN GENERAL.	MONICA ANTONIA FELIZ BELTRE	759812
E/2023-48428	14/8/23	FAMILIA COMFORT FDA	IMPORTACIÓN, DISTRIBUCIÓN, COMPRA Y VENTA E INSTALACIÓN DE AIRE ACONDICIONADOS, VENTA DE TELEVISORES, LICUADORAS Y ELECTRODOMÉSTICOS EN GENERAL.	EMILIANO FAMILIA DE LOS ANGELES	760613
E/2023-49780	21/8/23	FAMILY DOG CENTER RD	HOTEL DE CUIDO Y ACOGIDA DE ANIMALES, SALON DE BELLEZA Y BANO PARA PERROS, SPA, GROOMING, HIGIENIZACION DE MASCOTAS, VENTA Y SUMINISTROS DE PRODUCTOS VETERINARIOS...	NICAURI ESTHER ROSARIO MATOS	761615
E/2023-43755	17/8/23	FAMROCA	CONSTRUCCION E INVERSIONES EN GENERAL.	GABRIEL LUIS RODRIGUEZ BALLISTA	761186
E/2023-46993	7/8/23	FAMSEGUROS SEGUROS EXEQUIAS FAMILIA SEGURA	VENTA DE PLANES FUNERARIOS, ATAQUES, PREPARACION DE VELATORIO, ALQUILERES DE SILLAS, CARPAS, TRANSPORTE FUNEBRES.	INDHIRA DE LA CRUZ ESTEVEZ, YANISAN DE LA CRUZ GARCIA	759527
E/2023-47170	8/8/23	FARANDULA INMOBILIARIA	SERVICIO DE PRODUCTORA DE PROGRAMAS DIGITALES, PRODUCTORA DE AUDIOVISUALES.	FRANCISCO ALBERTO FELICIANO DE LEON	759666
E/2023-49448	18/8/23	FARMACIA ANA ROSA	VENTA DE MEDICAMENTOS, UTENSILIOS, MATERIALES Y EQUIPOS MÉDICOS.	LUIS ALFREDO SILVERIO ARIAS	761371
E/2023-45306	4/8/23	FARMACIA DISVALME	VENTA DE TODO TIPO DE MEDICAMENTOS.	ELHIAM DISLA VALERIO	759298
E/2023-46469	7/8/23	FARMACIA GARCIA SOSA	VENTA DE TODO TIPO DE FARMACOS.	FERNANDO ERNESTO MENDEZ RAMIREZ, ROSA NELLY GARCIA SOSA	759441
E/2023-49302	17/8/23	FARMACIA JFF	VENTA DE MEDICINAS Y MEDICAMENTOS PARA LA CURA DE TODO TIPO DE ENFERMEDADES.	JOSE ANTONIO FORTUNATO FLORENCIO	761276
E/2023-47076	7/8/23	FARMACIA JME	VENTA Y DISTRIBUCION DE PRODUCTOS FARMACEUTICOS.	EMMANUEL SORIANO PEREZ, JHARLIN ANDREINA SORIANO PEREZ, MERCEDES ALTAGRACIA PEREZ	759587
E/2023-42811	8/8/23	FARMACIA K&K MARIE	VENTA, DISTRIBUCIÓN Y COMERCIALIZACIÓN DE PRODUCTOS FARMACÉUTICOS Y NATURALES PARA LA SALUD.	JUAN JAVIER CRUZ BENZAN	759824
E/2023-48164	11/8/23	FARMACIA LA ECONOMICA	COMPRA, VENTA Y DISTRIBUCIÓN DE MEDICAMENTOS	DANIELA HAYDEE JIMENEZ GENAO	760430
E/2023-49425	18/8/23	FARMACIA M&T DEL JAYA	COMPRA Y VENTAS DE PRODUCTOS FARMACÉUTICOS EN GENERAL, UTENSILIO, MATERIALES Y EQUIPOS MÉDICOS.	ANNERY ALTAGRACIA PAYANO DE MATIAS, ISABEL MARIA THEN DURAN, JOSE MICKHAEL MATIAS JIMENO	761364
E/2023-49473	18/8/23	FARMACIA SAN FRANCISCO DE ASIS	VENTA DE PRODUCTOS FARMACOS.	FARMACIA SAN FRANCISCO DE ASIS, S.R.L.	761387
E/2023-46867	7/8/23	FARMACIA SAN MIGUEL LA VEGA	COMPRA, VENTA Y DISTRIBUCIÓN DE MEDICAMENTOS Y COSMÉTICOS.	FARMACIA SAN MIGUEL, S.R.L.	759434
E/2023-48633	14/8/23	FARMACIA WARILISA	VENTA DE MEDICAMENTOS Y PRODUCTOS FARMACÉUTICOS	YANNY SUGEYNE TEJEDA LACHAPEL DE DE OLEO	760766
E/2023-48295	11/8/23	FARMIG INVESTMENTS & GROWTH	COMPRES Y VENTAS INMOBILIARIAS, RENTA DE APARTAMENTOS Y VILLAS.	FREDDIE PEREZ, MOISES LUPERON MOREL, RICHARD BERNARDO GUZMAN, ANDERSON GUZMAN	760918
E/2023-48128	11/8/23	FASCINO BOUTIQUE	COMPRA, VENTA E IMPORTACION DE TODOS TIPOS DE PRENDA DE VESTIR, ROPAS, ZAPATOS, CARTERAS, PERFUMES.	PEDRO LEONARDO SANTANA DURAN	760406
E/2023-47046	7/8/23	FAST CARE RD	SERVICIOS DE MANTENIMIENTOS DE VEHICULOS. IMPORTACIÓN, DISTRIBUCIÓN Y VENTAS DE PARTES, PIEZAS, REPUESTOS...	JORGE ARMANDO GARCIA GUERRA	759571
E/2023-42341	11/8/23	FAURA INVESTMENTS	ADMINISTRACIÓN, ALQUILER, COMPRA Y VENTA DE TODO TIPO DE BIENES INMUEBLES, REPRESENTACIÓN DE MARCAS Y ASESORÍA DE DESARROLLOS DE PROYECTOS.	FRANKLIN AUGUSTO VELOZ BALBUENA, IVELISSE BALBUENA HERNANDEZ	760468
E/2023-47063	7/8/23	FDF	LA AGRO-INDUSTRIA PARA LA MANUFACTURA, PRODUCCIÓN, PROMOCIÓN, DISTRIBUCIÓN Y VENTA DE PRODUCTOS ALIMENTICIOS.	FROMAGES DE FRANCE, SRL	759581
E/2023-47620	9/8/23	FDY DISTRIBUIDORA	COMPRA Y VENTA DE CARNES, MARISCOS, EMBUTIDOS, PRODUCTOS DEL MAR Y PRODUCTOS AGRICOLAS, PARA EXPORTAR E IMPORTAR.	FELIPE LEONARDO DURAN YNFANTE, JOSE LORENZO DURAN YNFANTE	760016
E/2023-46472	3/8/23	FEDERACIÓN DOMINICANA DE BADMINTON, FEDOBAD	PROMOVER E INCREMENTAR EL DESARROLLO DEL DEPORTE DEL BADMINTON, SEGÚN LOS POSTULADOS DE LOS ORGANISMOS RECTORES DEL MOVIMIENTO OLÍMPICO...	FEDERACIÓN DOMINICANA DE BADMINTON, FEDOBAD.	759513
E/2023-47232	15/8/23	FEELING DR	SERVICIOS DE VENTAS DE CIGARRILLOS ELECTRÓNICOS.	CARLOS OSCAR DE LOS SANTOS MONEGRO	760837
E/2023-47754	10/8/23	FELICES JUGANDO	SERVICIOS EDUCATIVOS Y PSICOLÓGICOS. FORMACION Y PRÁCTICA PSICOMOTRIZ, TALLERES Y ACOMPAÑAMIENTO NIÑOS, FAMILIAS Y ADULTOS.	ISABELLA CAROLA PAZ GALVAN	760141
E/2023-48439	14/8/23	FELINO SEVEN LEATHER	SERVICIO DE FABRICACIÓN DE TODO TIPO DE CALZADOS, CARTERAS, CORREAS Y ARTICULOS DEPORTIVOS.	ANGEL JESUS MENDEZ GONZALEZ, FREDDY ANTONIO MENDEZ DE LOS SANTOS	760624
E/2023-43537	18/8/23	FELIX ANTIGUA AUDIOVISUALES	SE DEDICARÁ A LOS SERVICIOS DE FOTOGRAFÍAS, SERVICIOS AUDIOVISUALES, SERVICIOS DE DISEÑOS, SERVICIOS DE FILMACIÓN DE VIDEOS, FOTOGRAFÍAS DIGITALES...	FELIX ANTONIO ANTIGUA ARIAS, RAYMON MATEO LEYBA	761391
E/2023-46772	4/8/23	FENIPRODUCTIONS	SERVICIOS, COMERCIO, DISTRIBUCIÓN, LA OPERACIÓN, ADMINISTRACIÓN, GESTIÓN, DIRECCIÓN Y PRODUCCIÓN DE PROGRAMAS DE TELEVISIÓN Y RADIO.	ISMERDA CORPORAN RIVAS	759368
E/2023-44140	7/8/23	FENIXLIA	SERVICIOS DE IGUALS CONTABLES, ASESORÍA LEGALES Y MERCANTILES, GESTIONES EN CONTRATACIONES PÚBLICA (VENTAS AL ESTADO).	NELIDA ROSALIA DIAZ GOMEZ	759613
E/2023-48214	11/8/23	FERAMEU CARGO & LOGISTICS	EMPRESA DE TRANSPORTE Y LOGÍSTICA, QUE BRINDA SERVICIOS PARA TRANSPORTE, PROCESAMIENTO, ALMACENAMIENTO Y DISTRIBUCIÓN DE MERCANCÍAS, ASISTENCIA DE TRASLADO DE MERCANCÍAS...	FELIX RAFAEL MEJIA ULERIO	760462
E/2023-30820	21/8/23	FERIA DE CONSTRUCCIÓN E INMOBILIARIA SANTIAGO DE LOS CABALLEROS	ORGANIZACIÓN DE EVENTOS Y FERIA DE INDUSTRIA INMOBILIARIA Y CONSTRUCCION.	ANEURY PILAR ALMONTE	761612
E/2023-48328	11/8/23	FERREFACIL J.E.	VENTA DE MATERIALES DE CONTRUCCION Y ARTICULOS FERRETEROS EN GENERAL.	RUBEN LEANDRO GONZALEZ DIAZ	760537
E/2023-49077	17/8/23	FERRERERIA EL HATICO LAJARA DIAZ	COMPRA Y VENTA DE ARTICULOS FERRETEROS Y MATERIALES DE CONSTRUCCIÓN.	JOSE JACINTO LAJARA MARTE	761099
E/2023-49900	21/8/23	FERRERERIA BELLA VISTA	VENTA DE ARTICULOS FERRETEROS	BRAHIAN AMAURY RAMOS GUZMAN	761710
E/2023-47697	9/8/23	FERRERERIA EOR	VENTAS DE ARTICULOS FERRETEROS Y SUS DERIBADOS	ELVIN EDUARDO RODRIGUEZ	760110
E/2023-48034	14/8/23	FERRERERIA GIAN CARLO VILLAR	ACTIVIDAD DE VENTA AL POR MAYOR Y POR MENOR DE ARTICULOS DE FERRETERIA, COMPRA, VENTA DE MATERIALES DE CONSTRUCCIÓN.	JUAN CARLOS VILLAR ARISTY	760763
E/2023-49880	21/8/23	FERRERERIA LOIS	VENTAS DE TODO TIPO DE MATERIALES DE CONSTRUCCION.	SUJEI HORTENSIA DIAZ TIBURCIO	761697
E/2023-48937	15/8/23	FERRERERIA PELLO	VENTA Y COMPRA DE ARTICULOS FERRETEROS, BLOCKS, VARILLA, CEMENTO, HERRAMIENTAS PARA LA CONSTRUCCION, HERRAMIENTAS ELECTRICAS, ARTICULOS ELECTRICOS.	RAFAEL FELIZ SEGURA	761025
E/2023-48981	17/8/23	FERRERERIA RODRIGUEZ CARRERA	VENTA DE MATERIALES Y EQUIPOS PARA LA CONSTRUCCIÓN Y EFECTOS FERRETEROS.	JOSE EDILBERTO RODRIGUEZ GOMEZ	761001
E/2023-46872	7/8/23	FIBRACOM TECH	SERVICIOS DE DISEÑO Y PLANIFICACIÓN DE RESES DE FIBRA ÓPTICA INSTALACIÓN Y DESPLIEGUE DE INFRAESTRUCTURA.	ANTY YAMILEX TOLENTINO ALMONTE	759437
E/2023-47478	11/8/23	FIDDAC. IGLESIA DE DIOS ARCA DE CRISTO	ENTIDAD SIN FINES DE LUCRO, PROMOCION, DEFENSA DE LOS DERECHOS HUMANOS Y PRINCIPIOS RELIGIOSOS BASADOS EN LA BIBLIA.	ANDRES KING CALENTE	760428
E/2023-48410	14/8/23	FINAIMPI & CO	BRINDAR SERVICIOS FINANCIEROS, CONTABLES E IMPOSITIVOS, Y OFRECER CAPACITACIONES EN EL ÁREA DE FINANZAS, IMPUESTOS Y EMPRENDIMIENTO.	YONATHAN ALBERTO CAMARENA ORTEGA	760600
E/2023-46553	9/8/23	FINANCIAMIENTO SAINT CLORE	SERVICIOS FINANCIEROS DE PRÉSTAMOS A PYMES.	FABIOLA TRELY	760001
E/2023-47714	21/8/23	FINANCIAMIENTOS & SOLUCIONES 3H	FINANCIAMIENTO COMO SUPLIDORES DE MATERIALES Y ÚTILES ESCOLARES Y DE OFICINA.	PATRICIA DIAZ PERALTA	761572
E/2023-47055	7/8/23	FINANZAS QUE DAN VIDA	PROGRAMA EDUCATIVO DE FINANZAS PARA MUJERES ADULTAS EN GENERAL.	CESARINA DEL ROSARIO REYES RAMOS	759575
E/2023-48474	14/8/23	FINCA CRISTIAN PICHARDO PUNTIEL	PRODUCCION Y VENTA DE CAFE, GUINEOS, ASI COMO PRODUCTOS DERIVADOS DE LA APICULTURA Y EL GANADO.	CRISTIAN PICHARDO PUNTIEL	760648
E/2023-49811	21/8/23	FINCA DE CAFE LA SOFIA	PROMOCIÓN, PRODUCCIÓN, MEJORAMIENTO DE LA CALIDAD, PROCESAMIENTO Y COMERCIALIZACIÓN DE CAFE DE ALTA CALIDAD.	JAIME ABREU, RUFINO ANTONIO MORONTA ABREU	761643
E/2023-48663	17/8/23	FINCA ECOLANIA	SERVICIOS DE ECOTURISMO, VENTAS DE PRODUCTOS AGROPECUARIOS Y PESQUEROS, CURSOS Y CAPACITACIONES AL ECOTURISMO Y RENTA DE TERRENO	EDILANIA SANTOS RUDECINDO	761175
E/2023-37102	22/6/23	FINCA ENERGÉTICA SIERRA DE NEIBA MDLS	ACTIVIDAD DE CULTIVO DE ARBOLES DE DIFERENTES ESPECIES, EXPLOTACION Y USO DE ENERGÍAS RENOVABLES.	FELIPE DE JESUS MONTERO DE LOS SANTOS	759748
E/2023-48589	14/8/23	FIRST MEDICAL DEPOT BY GUZMAN	SERVICIOS DE DISTRIBUCIÓN, IMPORTACION Y REPARACION DE EQUIPOS MEDICOS, PRODUCTOS DESCARGABLES MEDICOS.	ROWELL GUZMAN MARTINEZ	760790
E/2023-48977	17/8/23	FISIOESTETICA Y SPA SHALON ALEICHEN	FISIOESTETICO DE RELAJACIÓN, REDUCCION DE ABDOMEN, DRENAJE POS OPERATORIO, MASAJES PARA LAS ESTRIAS Y FLACIDEZ, MASAJES FACIALES, MASAJES TERAPÉUTICOS.	YANELIS BELEN VASQUEZ	761062
E/2023-48327	11/8/23	FL. LOVELY FRANTZ PLAZA	SERVICIOS DE BELLEZA, RESTAURANTE Y DISCOTECA.	FRANTZDY BESSARD GEORGES, LOVELY CHARLEMAGNE	760545
E/2023-49701	21/8/23	FLEX - CARD CONSTRUCTORES	CONSTRUCCIÓN - REMODELACIÓN Y MANTENIMIENTO DE TODA CLASE DE OBRAS CIVILES EN EDIFICACIONES PÚBLICAS Y PRIVADAS - SERVICIOS DE CORRETAJES.	DISNEY WENCESLAO MACEO FIGUEROE	761561
E/2023-47180	9/8/23	FLOWINGS	SERVICIOS DE ORGANIZACION Y LOGISTICA DE EVENTOS ESPECIFICAMENTE MUSICALES.	CARLOS JOSE VARGAS POLANCO	759869
E/2023-48035	11/8/23	FLR DESARROLLO Y CONSTRUCCIONES	ACTIVIDAD DE CONSTRUCCIÓN Y SERVICIO DE BIENES RAÍCES.	JOHAN LEBRON D'ORVILLE, SUGELY ELIZABETH RODRIGUEZ GARCIA	760339
E/2023-49607	18/8/23	FONDO PARA EL DESARROLLO TURISTICO AGROPECUARIO SOSTENIBLE DEL SUR FONTUSUR	ENTIDAD SIN FINES DE LUCRO LA CUAL SE DEDICARA A LA IMPLEMENTACIÓN DE PROGRAMAS Y PROYECTOS TENDENTES A LA PROMOCIÓN DEL DESARROLLO TURÍSTICOS.	JOSE ALBERTO ROSARIO DE JESUS DE LOS SANTOS, CARMEN PATRICIA JIMENEZ BEATO	761493
E/2023-47839	10/8/23	FOOD BY THE PEPPER	SERVICIO DE PRODUCCIÓN AUDIOVISUAL DE PROGRAMA, PODCAST DE VARIEDAD Y ENTRETENIMIENTO	RUBEN ANTONIO ALMÁNZAR CASTILLO	760184
E/2023-48377	15/8/23	FORMA TECH MOBILITY	IMPORTACIÓN, DISTRIBUCIÓN Y VENTAS DE EQUIPOS ELECTRODOMÉSTICOS PARA EL HOGAR, VEHICULOS DE MOTOR, MOTOCICLETAS...	MICHAEL GUERRERO CARABALLO	760838
E/2023-49663	21/8/23	FORWARD ACCESS	SERVICIOS DE CONTROL DE ACCESO PARA EVENTOS	LEOANDY PAULINO ROSARIO	761529
E/2023-48254	11/8/23	FOURNISSEUR STAR	PROVISIÓN INTEGRAL DE SOLUCIONES EMPRESARIALES QUE ABARCAN DESDE EL SERVICIO DE CATERING DE ALTA CALIDAD, HASTA LA VENTA ESPECIALIZADA DE EQUIPOS INFORMÁTICOS.	MAYNOR RANSEL DE LOS SANTOS SOLIS	760497
E/2023-16704	8/8/23	FRADEL IMPERIAL HOLDING	IMPORTACION Y EXPORTACION DE MATERIALES Y EQUIPOS DE CONSTRUCCION, MAQUINAS Y EQUIPOS FERRETEROS, MAQUINARIAS.	FRANCISCO ALBERTO DELGADO JIMENEZ	759848
E/2023-48843	15/8/23	FRANCO-ACRA Y ASOCIADOS	SERVICIOS DE INMOBILIARIA, ADMINISTRACIÓN Y VENTA DE PROPIEDADES Y COMO TENEDORA DE ACCIONES	FRANCO-ACRA Y ASOCIADOS, S.R.L.	760934
E/2023-48095	11/8/23	FRANVEL PLASTICS	COMPRA Y REDISTRIBUCIÓN DE PLÁSTICOS Y ENVASADOS.	FRANYAIRI GRACIELA HOGGUIN FELIX	760379
E/2023-46284	4/8/23	FRANKLIN JONFRY NUÑEZ TAPICERIA INDUSTRIAL	SERVICIO DE TAPIZADO DE INTERIORES DE VEHICULOS, MUEBLES DE OFICINA Y DEL HOGAR.	NESTOR NUÑEZ, JONFRY JOENDRY NUÑEZ REYES	759358
E/2023-46292	3/8/23	FRANKDESIGN	DISEÑO DIGITAL PARA BRINDAR SOLUCIONES PARA CLIENTES CREATIVOS, DE ENTRETENIMIENTO TEMÁTICO Y HOTELERÍA, SERVICIOS DE ARQUITECTURA, DISEÑO GRÁFICO, DISEÑO DE INTERIORES.	FRANCISCO JAVIER NUÑEZ ALMONTE	761705
E/2023-48572	14/8/23	FREDDO REFRI	IMPORTACIÓN, DISTRIBUCIÓN, VENTA E INSTALACIÓN DE AIRE ACONDICIONADOS, ACCESORIOS Y MATERIALES ELÉCTRICOS EN GENERAL. MANTENIMIENTO...	ANA FRANCISCA JIMENEZ ALCANTARA	760718
E/2023-47621	9/8/23	FREEZE ME	GESTIÓN E IMPLEMENTACIÓN DE NEGOCIOS DE ALMACENAJE DE MERCADERÍAS Y PRODUCTOS EN NAVES INDUSTRIALES Y CÁMARAS REFRIGERADAS.	MAXIME ARTHUR GOLHAN LECAPLAIN LECONTRE, EMMANUEL RADHAMES PEREZ MORETA	760031
E/2023-49907	21/8/23	FRESAS CON CREMAS M & G	VENTAS Y DISTRIBUCION DE PRODUCTOS LACTEOS Y FRESAS FRESCAS; COCTELERIAS, EVENTOS PROMOCIONALES DE MARCAS, ACTIVIDADES DE RECREACION...	MOISES DAVID PEROZO CORDERO	761714
E/2023-31111	15/6/23	FRESH & FREE BEAUTY CARE, FFREBECA	COMERCIALIZACIÓN Y DISTRIBUCIÓN DE PRODUCTOS DE CUIDADO PERSONAL, COMO CUIDADO DEL CABELLO Y DE LA PIEL, LOS CUALES TAMBIÉN SON FORMULADOS Y PRODUCCION POR NOSOTROS MISMOS.	ELIZABETH MILGROS RAWLINS CORNELIO	760959
E/2023-46079	4/8/23	FREYLIN MK PAPELERIA LIBRERIA	SERVICIOS DE FOTOCOPIAS, IMPRESIONES, DIGITACIÓN, ENCUADERNACIÓN, PLASTIFICACIÓN, VENTA DE ARTICULOS ESCOLARES Y PAPELERIAS EN GENERAL.	INGRID MORILLO CRUZ	759353
E/2023-32096	7/8/23	FREYLIN TECHNOLOGY	VENTA DE CELULARES, ACCESORIOS AL POR MAYOR Y AL DETALLE, REPARACIÓN, DESBLOQUEO.	FREDDY MANUEL GABIN SANTANA	759517
E/2023-49068	17/8/23	FRINDER	VENTA DE TODO TIPO DE ALIMENTOS Y BEBIDAS, VENTA DE ALIMENTOS CRUDOS Y PROCESADOS; VENTA DE CARNES Y VEGETALES; COMIDA EMPRESARIAL...	CRISTIAN DE LEON DE JESUS	761096
E/2023-46752	9/8/23	FUMIPEM DOMINICANA	SERVICIOS DE FUMIGACIÓN.	PEDRO VALENTIN MEJIA	759929
E/2023-47238	8/8/23	FUNCRE100DO	SIN FINES DE LUCRO PRESERVACIÓN Y PROTECCIÓN DEL MEDIO AMBIENTE, CUIDO DE LOS ANIMALES, LABOR SOCIAL, EDUCACIONAL HACIA SECTORES VULNERABLES.	CINDY ESPERANZA RUIZ PERALTA	759735
E/2023-48946	15/8/23	FUNDACION CRISTIANA EBEN-EZER INTERNACIONAL FCEI	ENTIDAD SIN FINES DE LUCRO, QUE TENDRÁ POR OBJETO LLEVAR A CABO CUALQUIER ACTIVIDAD O INICIATIVA QUE TIENDA A FOMENTAR Y ACELERAR EL DESARROLLO RELIGIOSO...	MARIO MATOS BRITO	761039

[210] EXPEDIENTE	[220] FECHA	[561] NOMBRE COMERCIAL	[510] ACTIVIDAD	[730] SOLICITANTE	REGISTRO
E/2023-49931	21/8/23	FUNDACION ALBA VASQUEZ	SERVICIO DE ASISTENCIA SOCIAL Y APOYO A NIÑOS DE ESCASOS RECURSOS ECONOMICOS Y PERSONAS ENVEJECINETES. ENTIDAD SIN FINES DE LUCRO.	PORFIRIO LOPEZ VASQUEZ	761747
E/2023-29549	18/5/23	FUNDACION ALSINA DE CASTRO	ENTIDAD DESTINADA AYUDAR PERSONAS QUE NECESITEN VESTIMENTA, ALIMENTACIÓN, EDUCACIÓN Y APOYO PSICOLÓGICO. SIN FINES DE LUCRO.	MANUEL ALSINA DE CASTRO	760752
E/2023-46270	10/8/23	FUNDACION AVANZANDO FIRME	FUNDACION SIN FINES DE LUCRO BUSCA PROMOVER UNA VIDA DIGNA EN NIÑOS Y ENVEJECIENTES Y DESARROLLO EN SU COMUNIDAD	FULVINA MERCEDES MONTISANO SIMONO	760206
E/2023-49357	18/8/23	FUNDACION AYUDA DEL CORAZON	CANALIZACION DE AYUDAS, APORTACIONES Y DONACIONES PARA NIÑOS/AS, ADOLECENTES, ADULTOS Y ENVEJECIENTES NECESITADOS. ENTIDAD SIN FINES DE LUCRO.	MADELIN YASMIRI LARA	761316
E/2023-46705	4/8/23	FUNDACION AYUDAME AYUDAR MRRG	TRABAJAR CON NIÑO Y ADOLECENTES DE ESCASOS RECURSOS ECONOMICOS ENTIDAD SIN FINES DE LUCRO.	MIGUELYN ESTEFANI GONZALEZ ORTIZ, RENATTI DEL ROSARIO MELENDEZ	759315
E/2023-40626	26/7/23	FUNDACION BB REDEFINIENDO LO QUE ES POSIBLE	SOCIEDAD SIN FINES DE LUCRO DEDICADA A LA ENSEÑANZA DEL IDIOMA INGLÉS A LA NIÑEZ.	LAURA VIRGINIA MARRANZINI HEINSEN, JOAQUIN GREGORIO ORTEGA FERNANDEZ	757679
E/2023-47350	8/8/23	FUNDACION CUAYA	ORGANIZACION SIN FINES DE LUCRO, TRABAJAR BASICAMENTE EN EL PROGRESO Y CRECIMIENTO INTEGRAL DEL PUEBLO DE FANTINO Y ZONAS ALEDAÑAS...	FUNDACION CUAYA	759814
E/2023-27789	14/8/23	FUNDACION DAR SIEMPRE-FUNDARSI	ENTIDAD SIN FINES DE LUCRO DESTINADA A SUPLIR DE MANERA FÍSICA LAS NECESIDADES QUE PUEDAN TENER LAS PERSONAS, ASÍ COMO TAMBIÉN DE MANERA ESPIRITUAL.	YELANIA NEDER ANDUJAR	760669
E/2023-48322	11/8/23	FUNDACIÓN DE CRÉDITO EDUCATIVO DEL CARIBE FUCECA	SIN FINES DE LUCRO, ORIENTADA A OFRECER FINANCIAMIENTOS Y PRÉSTAMOS ESTUDIANTILES, A LOS FINES DE CONTRIBUIR CON LOS COSTOS ASOCIADOS A LA EDUCACIÓN SUPERIOR...	FUNDACIÓN EDUCATIVA DEL CARIBE, INC.	760558
	4/8/23	FUNDACION DE PRODUCTORES CICLO CORTO BAYAGUANA FDPCCB	ENTIDAD SIN FINES DE LUCRO, DEDICADA A REALIZAR ACTIVIDADES DE INTERÉS SOCIAL, CONCIENCIAR A LA COMUNIDAD DE LOS PROBLEMAS SOCIALES Y AGRÍCOLAS.	LEONEL MERCEDES MARTE MEJIA	759344
E/2023-49867	21/8/23	FUNDACION DE SALUD MENTAL INTEGRAL VIDA EN ARMONIA	SIN FINES DE LUCROS. ORGANIZAR, DIRIGIR, PROMOVER, EVALUAR, DIAGNOSTICAR Y TRATAR TRASTORNOS MENTALES, PROPORCIONAR APOYO INTEGRAL A FIN DE PROCURAR EL BIENESTAR PSICOLOGICO..	CARLOS MANUEL YI DIAZ	761685
E/2023-49265	17/8/23	FUNDACION DESARROLLO SANTIAGO OESTE FUNDEAO	ENTIDAD SIN FINES DE LUCRO DEDICADA A DEFENDER LOS DERECHOS HUMANOS Y LA INCLUSION SOCIAL DE LOS MAS DESFAVORECIDOS.	ANA AYALIBY HELENA JIMENEZ	761238
E/2023-49763	21/8/23	FUNDACION DESARROLLO Y CULTURA JUVENIL BANILEJA FUNDECUBA	ENTIDAD SIN FINES DE LUCRO, DEDICADA A TRABAJOS SOCIALES, CULTURALES, EDUCATIVOS EN VENEFICIOS DE LOS SECTORES MAS VULNERABLES DE LA PROVINCIA PERAVIA.	ELIESER PEREZ ZAPATA	761598
E/2023-48412	14/8/23	FUNDACION DIOS CUIDA DE TI	ORGANIZACION SIN FINES DE LUCRO DEDICADA AYUDAR A LAS PERSONAS ENVEJECIENTES, DISCAPACITADAS Y NIÑOS DE ESCASOS RECURSOS Y CON EXTREMA POBREZA.	ALTAGRACIA ROSA DEL ROSARIO	761558
E/2023-46819	8/8/23	FUNDACION DOMINICANA DE DESARROLLO, DESIGUALDAD Y POBREZA FUNDODESPO	ASOCIACION SIN FINES DE LUCRO, DEDICADA A OFRECER SERVICIOS DE: INVESTIGACIÓN, FORMACIÓN E INNOVACIÓN SOBRE DESARROLLO, DESIGUALDAD Y POBREZA.	CARLOS ARMANDO DE PEÑA EVERTSZ	759721
E/2023-46922	7/8/23	FUNDACIÓN DOÑA AURISTELA	ENTIDAD SIN FINES DE LUCRO CUYO OBJETO PRINCIPAL ES OFRECER AYUDA A PERSONAS DE ESCASOS RECURSOS	GILDA MERCEDES MORONTA GUZMAN	759463
E/2023-48854	15/8/23	FUNDACION DOÑA MARGARITA DE PAULA	FUNDACION SIN FINES DE LUCRO DEDICADA A LA ASISTENCIA SOCIAL DE LOS NIÑOS, ADULTOS Y ENVEJECIENTES MÁS VULNERABLE DE NUESTRA SOCIEDAD.	LUIS ANTONIO CASTRO DE PAULA	760958
E/2023-48098	11/8/23	FUNDACIÓN DR. RAFAEL LORETO SANCHEZ	FUNDACIÓN SIN FINES DE LUCROS, ONG CON EL PROPÓSITO DE AYUDAR A NIÑOS, NIÑAS Y ADOLESCENTES DE LA REPUBLICA DOMINICANA.	THONY DANIEL HERRERA MONTERO	760386
E/2023-47560	15/8/23	FUNDACION DRA.MONCION TRANSFORMANDO VIDA EN EL NOMBRE DE JESUS MUJERES	SIN FINES DE LUCRO, DEDICADA A ENSEÑANZAS DE LA PALABRA DE DIOS, INSTRUCCION RELIGIOSA, ORIENTACION A HOMBRES Y MUJERES SOBRE LA PALABRA DE DIOS, PREDICAR EL EVANGELIO	DAKINIS WALKIRIA MONCION HIRALDO	761017
E/2023-48815	15/8/23	FUNDACIÓN ERMINDA FELIZ FELIZ	ENTIDAD SIN FINES DE LUCRO DEDICADA A AYUDAR A LOS MAS NECESITADOS: ANCIANOS, NIÑOS, NIÑAS Y ADOLESCENTES, Y PERSONAS VULNERABLES.	ERMINDA FELIZ FELIZ	760917
E/2023-49556	18/8/23	FUNDACION ESCUADRON DE RESCATE COBRA FUNDERESCOB	ENTIDAD SIN FINES DE LUCRO DEDICADA A PREVENIR RIESGOS ANTE LAS OCURRENCIAS DE FENÓMENOS PROVOCADOS POR EL HOMBRE O LA NATURALEZA, COOPERACIÓN HUMANITARIA.	SEFERINO DE JESÚS RODRÍGUEZ VARGAS	761451
E/2023-49502	18/8/23	FUNDACIÓN ESFUERZOS UNIDOS	ENTIDAD SIN FINES DE LUCRO, QUE SE DEDICA A LABOR SOCIAL, ALIMENTOS PARA PERSONA DE ESCASOS RECURSOS ECONÓMICO.	LUIS EMMANUEL BELTRE JIMENEZ	761412
E/2023-46978	7/8/23	FUNDACION FAMILIAR APELLIDO BURET Y ALLEGADOS FUFAABYA	SER UNA ENTIDAD SIN FINES DE LUCROS PARA FOMENTAR LA UNIÓN FAMILIAR EN TODO EL TERRITORIO DE LA REPUBLICA DOMINICANA Y A NIVEL INTERNACIONAL.	PROSPERO BURET MORONTA, YSRAEL BURET FLORENTINO	759510
E/2023-47384	8/8/23	FUNDACIÓN FAMILIAS AQUINO, DE LA ROSA, PEREZ, CONTRERAS, DE LOS SANTOS. FUNFAMILY	MANTENER EL FORTALECIMIENTO, PROTECCIÓN, UNIÓN Y ATENCIÓN DE LAS FAMILIAS A TRAVÉS DE LAS REUNIONES Y ACTIVIDADES.	LUIS ANTONIO AQUINO DE LA ROSA	759836
E/2023-48720	15/8/23	FUNDACION FIACI	ENTIDAD SIN FINES DE LUCRO DEDICADA A REALIZAR Y PROMOVER PROYECTOS CULTURALES, TANTO EN LA REPÚBLICA DOMINICANA COMO EN EL EXTRANJERO.	CAROL MARIA FELIX CABA	760848
E/2023-47402	8/8/23	FUNDACION GENTE DE BIEN	REALIZAR SERVICIOS SOCIALES Y COMUNITARIOS. ENTIDAD SIN FINES DE LUCRO.	NOEL REYES SANTANA	759864
E/2023-37922	9/8/23	FUNDACION GRANITOS DE ARENA DOMINICANA FUGADOM	DEDICADA A COLABORAR EN LA SOLUCIÓN DE LOS PROBLEMAS SOCIALES DEL PAÍS.	RANDY ENMANUEL TORRES BREA	759948
E/2023-47092	7/8/23	FUNDACION HAPPY EYES	SUMINISTRAR A NIÑOS DE ESCASOS RECURSOS MATERIALES EDUCATIVOS PARA ASISTIR A LA ESCUELA TALES COMO: ROPA, ZAPATOS...	MADERLYN VASQUEZ ROSARIO	759615
E/2023-47534	9/8/23	FUNDACIÓN MANOS NECESITADAS (FUMANE)	FUNDACIÓN SIN FINES DE LUCRO, DEDICADA A CONTRIBUIR CON EL BIENESTAR INTEGRAL DE PERSONAS EN SITUACIONES DE VULNERABILIDAD.	PERSIO ANTONIO GOMEZ SENA	759962
E/2023-47160	8/8/23	FUNDACION MARICELY ESTRELLA	ORGANIZACIÓN SIN FINES DE LUCROS DEDICADA A IMPARTIR EDUCACIÓN VIAL A ESCUELAS, COLEGIOS, LICEOS, UNIVERSIDADES...	VICENTE ISMAEL ESTRELLA CONTRERAS	759659
E/2023-43951	14/8/23	FUNDACIÓN MINISTERIAL MARCANDO EL CAMINO EN DIOS	SIN FINES DE LUCRO DEDICADA A TRABAJAR ARDUAMENTE EN PRO-AYUDA DE LOS MAS NECESITADOS. NUESTRO TRABAJO SERA REALIZADO ESPECIALMENTE EN LOS CAMPOS Y BATEYES DE LA REP. DOM.	RAMON FRANCO HINOJOSA SEGURA	760678
E/2023-47645	9/8/23	FUNDACIÓN MIS SEGUNDAS PISADAS	FUNDACIÓN SIN FINES DE LUCRO DEDICADA A PROPORCIONAR AYUDAS A PERSONAS NECESITADAS.	KEILA ALCANTARA VALDEZ	760054
E/2023-48658	15/8/23	FUNDACIÓN MOVER DE LAS AGUAS	FUNDACIÓN SIN FINES DE LUCRO CON OBJETIVO DE BRINDAR AYUDA SOCIAL, PROGRAMAS DE EDUCACIÓN, FORMACIÓN, ASISTENCIA TÉCNICA, ASISTENCIA ECONÓMICA...	DICAURY ANTONIA FRIAS RIVERA	760796
E/2023-47271	8/8/23	FUNDACION PARA LA COMUNIDAD EDUCATIVA DE LA REPUBLICA DOMINICANA FUNCOEDU	ENTIDAD SIN FINES DE LUCRO, DEDICADA A CREAR LAZOS ENTRE LA COMUNIDAD EDUCATIVA (FAMILIAS, COMUNITARIOS, DOCENTES, PERSONAL ADMINISTRATIVO Y DE APOYO).	HUMBERTO ANTONIO DIAZ GOMEZ	759755
E/2023-48016	10/8/23	FUNDACION PRIMERO ES SERVIR FUNPRISER	GESTIONAR PROGRAMAS Y PROYECTOS DE SALUD, GESTIONAR PROGRAMAS Y PROYECTOS PARA LA EDUCACIÓN Y CAPACITACIÓN DE LA CIUDADANÍA...	BERKIS MARTINEZ, HUASCAR CASADO PUJOLS, JATNNA IVETTE VICTORIA MEDINA, JOANNA ELIZABETH PEREZ ROCHA, SERGIO BIENVENIDO VALDEZ BERROA, SONNY SMERLYN ALCANTARA SOLANO	761019
E/2023-47163	10/8/23	FUNDACIÓN PRO DESARROLLO DE LA MUJER AMISTAD Y SERVICIOS FUNDEASER	ENTIDAD SIN FINES DE LUCRO, DEDICADA A PROPORCIONAR CAPACITACIÓN TÉCNICA Y LABORAL Y ASISTENCIA SOCIAL.	FUNDACION PRO DESARROLLO DE LA MUJER AMISTAD Y SERVICIOS	760334
E/2023-47637	9/8/23	FUNDACIÓN PROYECTO DE VIDA-FUPROVID	ENTIDAD SIN FINES DE LUCRO DEDICADA A TRABAJAR EN FAVOR DE LOS ADULTOS MAYORES, FOMENTAR LA SALUD, APORTAR A LAS SOLUCIONES DE LAS PROBLEMÁTICAS SOCIALES Y AFINES.	MARIA DE LA CRUZ RAMOS REYNOSO	760045
E/2023-48332	14/8/23	FUNDACION RAYITO DE LUZ Y ESPERANZA PARA TODOS FUNRALUZES	SIN FINES DE LUCRO QUE SE DEDICA A LA ATENCIÓN MEDICA, PROMOCIÓN, ORGANIZACIÓN DE SERVICIOS SOLIDARIOS DE SALUD, BRINDAR APOYO A LOS PACIENTES DE ESCASOS RECURSOS...	RAQUEL TEJEDA GOMEZ	760539
E/2023-49385	18/8/23	FUNDACIÓN RESCATANDO LOS VALORES FUNCONVA	BRINDAR AYUDA A NIÑOS Y ADULTOS EN CONDICIONES VULNERABLE. BRINDAR CHARLAS EDUCATIVAS Y PSICOACTIVA. REALIZAR OPERATIVOS MÉDICOS EN BENEFICIO DE LA COMUNIDAD.	IDALIA MÉNDEZ DE PÉREZ	761337
E/2023-47066	7/8/23	FUNDACION RJ RESTAURACION	ASOCIACIÓN SIN FINES DE LUCRO CON EL OBJETIVO DE OTORGAR SOPORTE SOCIOESPIRITUAL A TRAVÉS DEL EVANGELISMO, AYUDAS A PERSONAS DE ESCASOS RECURSOS CONSISTENTES EN ALIMENTOS.	RAFAEL DE JESUS DE LEON	759583
E/2023-48041	11/8/23	FUNDACION SALUD, EDUCACIÓN Y NUTRICIÓN, FUSAEN	SERVICIOS DE SALUD EN GENERAL, EDUCACIÓN INTEGRAL PARA NIÑOS, JOVENES Y ADULTOS, ASI COMO EL DESARROLLO DE PROGRAMAS DE NUTRICIÓN. SIN FINES DE LUCRO.	JONHSON ENCARNACION DIAZ	760540
E/2023-47332	8/8/23	FUNDACION SOLIDARIDAD CIENCIA Y SALUD FUNSOCISA	ENTIDAD SIN FINES DE LUCRO DEDICADA A OFRECER SOPORTE PARA LA PREVENCION DIAGNOSTICO Y TRATAMIENTO DE LOS PROBLEMAS DE SALUD.	MARIA ZUNILDA NUÑEZ PAYAMPS	759794
E/2023-47370	10/8/23	FUNDACIÓN TE BUSCO PORQUE TE AMO	ENTIDAD SIN FINES DE LUCRO DEDICADA A BRINDAR AYUDAS A PERSONAS NECESITADAS Y VISITAR ORFANATOS.	ESMEILIN DIRIANY VILLAR DE LOS SANTOS	760233
E/2023-49675	21/8/23	FUNDACION TRITON FT	ASOCIACION SIN FINES DE LUCRO CON LA SIGUIENTE ACTIVIDAD SOCIAL: AYUDA A FAMILIAS DE BAJOS RECURSOS ECONOMICOS.	OPERADORA TRITON, SRL	761542
E/2023-46817	7/8/23	FUNDACIÓN VOCES ATREVIDAS	SOMOS UNA ORGANIZACIÓN SIN FINES DE LUCRO DESTINADA AL DISEÑO E IMPLEMENTACIÓN PROGRAMAS DE FORMACIÓN INTEGRAL.	JILL TEOFILO DE SENA ABREU	759401
E/2023-46769	4/8/23	FUNFIT TOYS	COMPRA, VENTA Y FABRICACIÓN DE TODO TIPO DE JUEGOS PLAYGROUND, INFLABLES, EQUIPOS DE GIMNASIO, GRAMA ARTIFICIAL, ROPA, FOOD TRUCKS, JUEGOS DE AGUA...	CARLOS ALBERTO CAMPOS PEÑA	759371
E/2023-47314	8/8/23	FUTURE LEGENDS CLASSIC	REALIZACIÓN DE EVENTOS DEPORTIVOS, RELACIONADOS AL BASEBALL...	ANA JOSEFINA CAAMAÑO ORTEGA, AMBIORIX FRANCO NIN	759807
E/2023-48071	14/8/23	FX-TEOP21 GROUP	SERVICIOS INMOBILIARIOS PARA ADMINISTRACIÓN, COMPRA, VENTA Y ALQUILER DE INMUEBLES	TEODOR POP	760554
E/2023-42393	7/8/23	G&G HNOS INVERSIONES Y SERVICIOS DIVERSOS	VENTA Y ALQUILER DE TODO TIPO DE PROPIEDADES E INMUEBLES. BIENES RAICES.	HZ TRANS & CO. SRL	759591
E/2023-41402	11/7/23	G&R INGENIERIA Y MANTENIMIENTO	SERVICIOS DE CONSTRUCCIÓN.	G&R INGENIERIA Y MANTENIMIENTO, SRL	760452
E/2023-47557	15/8/23	G&R INGENIERIA Y MANTENIMIENTO	ACTIVIDAD DE OPERACIÓN DE ACTIVIDADES RELATIVAS A JUEGOS DE AZAR, COMO BANCA DE APUESTAS DEPORTIVAS, VENTA DE LOTERÍAS, CASINO...	RANDY MICHEL PIMENTEL GUERRERO	760875
E/2023-47059	7/8/23	GALILEE CHURCH OF PANTOJA AND INTERNATIONAL, HOUSE OF PRAYERS, VALLEY OF BLESSING	SIN FINES DE LUCRO, REALIZACIÓN DE CULTOS, ORACIÓN, ACTIVIDAD CULTURAL, EDUCACIÓN Y DESARROLLO.	REGINALD THABUTEAU	759573
E/2023-49278	17/8/23	GALLOS ELITE	IMPORTACIÓN Y VENTAS DE PROTEÍNAS DEPORTIVAS.	OMAR ANTONIO MAZO	761272
E/2023-43743	15/8/23	GALLURDO VANDERHORST	SERVICIOS DE ASUNTOS JURÍDICOS EN GENERAL, Y TODA ACTIVIDAD RELACIONADA CON LA ACTIVIDAD PRINCIPAL.	AIDA ESMEIDA VANDERHORST DE GALLURDO, REYNALDO GALLURDO	760913
E/2023-48855	15/8/23	GARCAMP	SERVICIOS DE MENSAJERÍA LEGAL ESPECIALIZADA.	DEIVI GARCIA CAMPUSANO	760943
E/2023-48567	14/8/23	GARCIMART GM SERVICE	COMPRA, VENTA, REPARACION, IMPORTACION Y EXPORTACION DE EQUIPOS Y ACCESORIOS ELECTRÓNICOS. VENTA, COMERCIALIZACION Y SUMINISTRO DE MATERIALES DE OFICINA.	PABLO ANTONIO GARCIA MARTINEZ	760722
E/2023-45372	8/8/23	GARLIN GROUP	DEDICADO AL NEGOCIO DE LA CONSTRUCCIÓN, FERRETERO E INMOBILIARIO.	EDGAR MISAEL POLANCO CEDAÑO	759693
E/2023-48775	15/8/23	GASTROFUSION	SERVICIOS GASTRONOMICOS, SERVICIOS DE CATERING, SERVICIOS DE TRANSPORTE DE ALIMENTOS, RESTAURANT, SERVICIOS DE CHEF A DOMICILIO Y PRIVADOS.	JHONNY ALBERTO CORREDOR SOTO	760876
E/2023-46958	8/8/23	GATRAL	DESARROLLO, PROMOCIÓN Y SERVICIOS INMOBILIARIOS.	JUAN CARLOS GARCÍA RAMÍREZ	759771
E/2023-49211	17/8/23	GAYA RESIDENCES	PARA IDENTIFICAR PROYECTO RESIDENCIAL CERRADO DE 48 APARTAMENTOS UBICADO EN LA CALLE LAUTERIO MELO, PRÓXIMO AL RESIDENCIAL BAVARO PUNTA CANA.	ADALBERTO TERRERO CASTILLO	761206
E/2023-49130	17/8/23	GBG SOLUCIONES	ADMINISTRACIÓN DE CONDOMINIOS.	RAMON MIGUEL BELEN MEJIA	761145
E/2023-45482	8/8/23	GBR DELUXE SERIES	IMPORTACION, COMERCIALIZACION, DISTRIBUCION DE AIRES ACONDICIONADO, RESPUESTOS Y TODOS LOS EQUIPOS Y PIEZAS PARA REFRIGERACION.	ALMACENES E IMPORTADORA GENAO, S.R.L.	760487
E/2023-47398	8/8/23	GEEMMOBILE	VENTA DE ACCESORIO DE CELULARES.	RICHARD GERARDO DE LA ROSA DE LA CRUZ	759855
E/2023-48270	11/8/23	GENI ARTE PUBLICIDAD EXTERIOR	FABRICACIÓN DE TODO TIPO DE LETREROS, LETRAS ARMADAS EN ACRÍLICO, VALLAS, ROTULACIONES, IMPRESIONES EN PAPEL, VINIL, TEXTILES, MADERA, PLÁSTICOS Y ASESORÍAS.	DAMARIS MEDINA AGUASVIVAS	760517
E/2023-48072	11/8/23	GENUIS GROUP TP27	SERVICIOS INMOBILIARIOS PARA ADMINISTRACIÓN, COMPRA, VENTA Y ALQUILER DE INMUEBLES	TEODOR POP	760361
E/2023-48119	17/8/23	GEO IMPORT EXPORT GIE	ACTIVIDAD DE IMPORTAR, DISTRIBUIR, EXPORTAR, FABRICAR, VENDER DE TODO TIPO DE MERCANCIAS TALES COMO: SUMINISTROS PARA OFICINAS, ESCOLARES...	LAS MARGARITAS PUERTOPLATEÑAS,SRL	761156
E/2023-46722	4/8/23	GEO OGANDO	SERVICIOS DE AGRIMENSURA, TOPOGRAFÍAS, MOVIMIENTO DE TIERRA, LIMPIEZA DE ESCOMBROS, LIMPIEZA, EXCAVACIONES...	JORGE LUIS OGANDO ARIAS	759334
E/2023-48599	15/8/23	GEOBELTRE COSMETICOS	VENTA DE PRODUCTOS PARA LA PIEL.	GEORGINA ANTONIA BELTRE LUGO	760996
E/2023-40464	7/7/23	GEOBIOTECNICA	SERVICIO DE CONSTRUCCIÓN, CONSULTORÍA Y COMERCIO EN TODAS LAS ÁREAS DE INGENIERÍAS; LA ELABORACIÓN DE TRABAJOS EN DICHAS ÁREAS COMO LA CONSULTORÍA.	FRANK WILLIAM CARBALLO RODRIGUEZ	761318
E/2023-44560	1/8/23	GEOCOLE GROUP	SERVICIOS DE ELABORACIÓN, VENTA Y DISTRIBUCIÓN DE ALIMENTOS, POSTRES, BEBIDAS, SERVICIOS DE CATERING EN GENERAL Y BUFFET.	GEORGE ALEXANDER BERA CRIME, NICOLE MICHELL BERA MONTILLA	759524

[210] EXPEDIENTE	[220] FECHA	[561] NOMBRE COMERCIAL	[510] ACTIVIDAD	[730] SOLICITANTE	REGISTRO
E/2023-46779	4/8/23	GEOMETRICA PROYECTOS PORTES CORPORAN	PROYECTOS DE INGENIERÍA Y ARQUITECTURA EN GENERAL, REMOZAMIENTO, DISEÑO 3D, CONSTRUCCIÓN DE TODO TIPO DE OBRA CIVIL.	MAXIMO ALBERTO PORTES CORPORAN	759376
E/2023-48808	15/8/23	GEOPERFORA DOMINICANA	ESTUDIOS GEOTÉCNICOS, PERFORACIONES, MOVIMIENTOS DE TIERRA, VENTA Y ALQUILER DE EQUIPOS PESADOS, CONSTRUCCIONES DE OBRAS CIVILES Y ARQUITECTONICAS TANTO PUBLICAS COMO PRIVADAS...	RICARDO JOSE BOGAERT MESA, BLADIS MEDINA FELIZ	760984
E/2023-46570	7/8/23	GESPAR	VENTA DE ACCESORIOS PIEZAS Y REPUESTOS PARA VEHICULOS DE MOTOR, MATERIALES DE SEGURIDAD, SERVICIO DE TRANSPORTE.	ARELIS ACEVEDO ACEVEDO	759539
E/2023-47191	11/8/23	GESTION FIDEIME	SERVICIOS DE BIENES RAÍCES, TALES COMO: INMOBILIARIA, SERVICIOS HIPOTECARIOS, COMPRA Y VENTA DE INMUEBLES, SERVICIOS BIENES RAÍCES EN GENERAL.	JEAN RODENER FILS AIME	760434
E/2023-48774	17/8/23	GETSEMANI	COMPRA, VENTA Y ALQUILER EN GENERAL DE TODO TIPO DE BIENES INMUEBLES	GETSEMANI, SRL	761191
E/2023-47742	10/8/23	GGF GRANJAS GLOBAL	IMPORTACIÓN, EXPORTACIÓN, DISTRIBUCIÓN, VENTAS AL POR MAYOR Y DETALLE DE PRODUCTOS COMESTIBLES EN GENERAL.	THOMAS JONATHAN BANKS FERNANDEZ	760122
E/2023-46803	7/8/23	GH 7	IMPORTAR Y/O EXPORTAR PRODUCTOS ALIMENTICIOS; ASÍ COMO , REPRESENTAR SOCIEDADES NACIONALES O EXTRANJERAS	CLAUDIO ALBERTO PIANINI HERNANDEZ	759387
E/2023-44782	14/8/23	GING INVERSIONES GROUP	SERVICIOS INMOBILIARIOS, CONSTRUCCION EN GENERAL, SERVICIOS DE FINANCIAMIENTO, VENTA Y ALQUILER DE VEHICULOS, TRANSPORTE TERRESTRE Y AEREO, COMPRA Y VENTA DE PRODUCTOS FARMACÉUTICOS...	DAVID DE JESUS SOSA CHAVEZ	760734
E/2023-48477	14/8/23	GIRLCHICSTORE	VENTAS Y COMPRAS DE ROPAS Y ACCESORIOS FEMENINOS EN GENERAL.	ESTEFANIA ALMONTE HENRIQUEZ	760649
E/2023-46889	7/8/23	GIVALY BEAUTY STUDIO	SERVICIOS DE ESTÉTICA Y BELLEZA EN GENERAL.	GISSEL YARIDY PÉREZ CRUZ	759449
E/2023-25936	11/8/23	GIVI INMOBILIARIA	COMPRA DE INMUEBLES PARA SU REMODELACION Y POSTERIOR VENTA, ADMINISTRACION DE PROPIEDADES DENTRO DEL TERRITORIO DOMINICANO.	FERNANDO JAVIER BERAS FORNE	760489
E/2023-49245	17/8/23	GLAET	OFRECE DIRECCIÓN Y CONSULTORÍA A ENTIDADES DONDE PARTICIPE. FINANCIA MEDIANTE VARIADOS MECANISMOS Y GESTIONA INVERSIONES EN ACTIVOS DIVERSOS.	ELFRED FERNANDEZ QUEZADA	761232
E/2023-45834	7/8/23	GLOBAL ELECTRIC SERVICES MT/BT	ASESORIA Y PRESTACION DE SERVICIOS EN EL AMBITO TECNOLOGICO ,ELECTRICO Y SISTEMA DE INSTALACIONES ELÉCTRICA.	OMAR ALFONSO GUZMÁN CARVAJAL	759470
E/2023-49719	21/8/23	GLOBAL FINTEC	PRESTACIÓN DE TODO TIPO DE SERVICIOS INFORMÁTICOS Y TECNOLÓGICOS, COMBINAR LA TECNOLOGÍA Y LAS FINANZAS PARA HACERLAS MAS ASEQUIBLES A LAS PERSONAS.	CARLOS DARIEL HERNANDEZ CORDERO	761571
E/2023-43360	8/8/23	GLOBAL PREMIUM FRESH FRUITS BY AJUE	COMPRA Y VENTA DE TODO TIPO DE FRUTAS FRESCAS Y SECAS, Y PRODUCTOS RELACIONADOS, PARA IMPORTACIÓN Y EXPORTACIÓN.	ANTHONY JOSÉ ULLOA ESPINAL	759676
E/2023-49514	18/8/23	GLOEX	INTERCAMBIO CULTURALES Y EDUCATIVOS. TURISMO ESTUDIANTIL	WALY ANTONIO ARIAS GUZMAN	761429
E/2023-49231	17/8/23	GLOW SKIN STETIC LPA	SERVICIO DE TRATAMIENTOS FACIALES, CORPORALES Y DEPILACION LASER.	LILIBER PEÑA AQUINO	761097
E/2023-46031	17/8/23	GM OCTAVIO'S BAKERY	ELABORACION Y VENTAS DE POSTRES, PANADERIA, CAFETERIA, PICADERAS EN GENERAL, VENTAS DE BEBIDAS REFRESCANTES, PONCHES NAVIDEÑOS...	GABRIELA NICOLE CUETO POLONIO, MARTHA ANTONIA POLONIO UREÑA	761227
E/2023-47725	10/8/23	GMEE TRANSPORTE	SERVICIOS DE TRANSPORTE.	MIGUEL ANGEL FRIAS AGUSTIA	760111
E/2023-49317	17/8/23	GMG MOTORS	COMPRA, IMPORTACION, FINANCIAMIENTOS Y VENTAS DE VEHICULOS DE MOTOR.	GABRIEL ANTONIO CASTILLO SERPA	761292
E/2023-24877	12/7/23	GO DOMINIKANA POLSKA	VENTA Y DIVULGACIÓN DE EXCURSIONES, TRANSFERS, EVENTOS CORPORATIVOS, GRUPOS Y BODAS.	FABIO ALEXIS CABRAL DE ARAUJO	759378
E/2023-48355	14/8/23	GOD FIRST SHUTTER	COMPRA E INSTALACIÓN DE SHUTTER MANUALES O ELÉCTRICOS, PARA CASA, HABITACIONES, PUERTA PRINCIPAL, TERRAZAS, GAZEBO, ENTRADAS DE VEHÍCULO...	ELICEO ANDY DIAZ	760580
E/2023-34516	12/6/23	GOLD SQUEAKY CLENANING	LIMPIEZA Y MANTENIMIENTO DOMESTICA , LIMPIEZA COMERCIAL, LIMPIEZA PROFUNDA Y DE PRIMAVERA, MINILIMPIEZA, LIMPIEZA DE DECORACIONES , LIMPIEZA DE CONSTRUCCIONES...	ENSO RAINELL PEREZ PEREZ, YOCASTA LEONOR DURAN CRUZ DE PEREZ	761693
E/2023-46547	14/8/23	GOLDEN SL CONSTRUCTION	NOS DIRIGIMOS A LA CONSTRUCCION DE PROYECTOS HABITACIONALES Y TODO TIPO DE EDIFICACIONES. COMPRA, VENTA, ALQUILER Y ADMINISTRACION DE PROPIEDADES INMOBILIARIAS...	SMALLEN ANTONIO LIBERATO DURAN	760557
E/2023-48258	14/8/23	GOLDEN SOLUTIONS BY SILFA MARTINEZ	SERVICIOS DE RENTA DE PROPIEDADES.	LUIS MANUEL MARTINEZ REYES, SILFA KATIUSCA EUGENIA JAVIER PEREZ	760681
E/2023-46343	3/8/23	GOMAS LUBRICANTES Y ALGO MAS AGUSTIN -AG	VENTAS DE GOMAS Y MANTENIMIENTOS DE VEHICULOS.	AGUSTIN GUZMAN ROJAS	760067
E/2023-45793	1/8/23	GOMERA LA BAZOOKA	VENTA Y REPARACIÓN DE GOMAS	JUAN ANTONIO ESPINAL HERRERA , JOHMARY PALOMA ESPINAL RAMIREZ	758606
E/2023-48783	18/8/23	GOOD DEAL MARKETING	ORGANIZACIÓN Y PRODUCCIÓN DE EVENTOS CORPORATIVOS. DISEÑO DE ESTRATEGIAS DE MERCADEO, COMUNICACIONES Y POSICIONAMIENTO DE MARCA...	JEAN CARLOS NUÑEZ DE LA ROSA	761482
E/2023-48799	18/8/23	GOOD SHAPE PERSONAL TRAINING STUDIO BY CRISTAL LÓPEZ	ENTRENAMIENTO PERSONAL, GIMNASIO, NUTRICIÓN Y COACHING EN SALUD.	CRISTAL MABEL LÓPEZ VERAS	761388
E/2023-46911	7/8/23	GOODS IN	IMPORTACION DE PARTES PARA REPUESTO DE AUTOMOVILES.	HANSEL DANIEL RICHIEZ HERRERA, MASSIEL YARITZA GONZÁLEZ RIVERA	759458
E/2023-48068	11/8/23	GOZLAM	COMPRA Y VENTA DE ELECTRODOMÉSTICOS Y DE UTENSILIOS DE COCINA Y UTENSILIOS DE LIMPIEZA PARA BAÑOS, CASAS Y OFICINAS, DISPENSADOR Y FILTRACIONES DE AGUAS...	ANTOYNE JOEL GONZALEZ PUJOLS	760362
E/2023-49063	18/8/23	GRAN HOTEL BARAHONA MJ	SERVICIOS DE HOTELERÍA, GUÍA TURÍSTICA, RESTAURANT, CATERING Y BAR.	FELIRIA JIMENEZ MARRENO	761307
E/2023-48446	14/8/23	GRANCERA TAVCOR	EXLOTACIÓN, EXTRACCIÓN, PRODUCCIÓN, PROCESAMIENTO, VENTA Y COMERCIALIZACIÓN DE AGREGADOS Y MATERIALES DE CONSTRUCCIÓN.	VICTOR MIGUEL TAVEREZ CEDEÑO	760637
E/2023-42987	9/8/23	GRANDMASTER CIGAR BY DRDJOE & DRG	SERVICIOS DE PRODUCCIÓN, ELABORACIÓN, VENTA, EXPORTACIÓN Y DISTRIBUCIÓN DE CIGARROS.	RAMON EDUARDO GERONIMO ADAMES	760968
E/2023-46940	7/8/23	GRANITO CONTRERA	ACTIVIDAD DE FABRICACIÓN Y VENTA DE MARMOL, GRANITO, LAVADEROS, BALAUSTRÉ, LAVAMANOS, PASAMANOS Y SERVICIOS DE BRILLADO DE PISO	LUIS ORLANDO CONTRERA HERRERA	759485
E/2023-46466	3/8/23	GRANJA AVÍCOLA EMMANUEL VARGAS	PRODUCCION DE HUEVOS, COMPRA Y VENTA DE TODO LO RELACIONADO CON EL SECTOR AVICOLA.	EMMANUEL ANGERLIS VARGAS FERMIN	761222
E/2023-34946	21/8/23	GRANJA AVÍCOLA LIA	VENTA Y COMERCIALIZACIÓN DE TODO TIPO DE AVES PARA CONSUMO HUMANO.	LILIAN ESTEFANY CASTILLO SANCHEZ	761676
E/2023-48423	14/8/23	GRANJAS LA FE MUEVE MONTANAS	VENTAS DE POLLOS AL POR MAYOR Y AL DETALLE.	LUJAN ANTONIO MERCEDES RIJO	760808
E/2023-48102	11/8/23	GREATIV MEDIA	AGENCIA DE COMUNICACIÓN. SERVICIO MARKETING, DISEÑO GRÁFICO, FOTOGRAFÍA, VÍDEO, DESARROLLO DE PÁGINAS WEB, PRODUCCIÓN, ORGANIZACIÓN Y REALIZACIÓN DE CERTÁMENES DE BELLEZA...	VIRKANDRYS ENOELYS MONTILLA CARVAJAL	760346
E/2023-47156	8/8/23	GREATVIEW	SERVICIOS DE CONSTRUCCIÓN DE TODO TIPO DE EDIFICACIONES Y SERVICIOS INMOBILIARIOS.	JULIO ESTEBAN FERMIN COLLADO	759660
E/2023-47475	9/8/23	GREEN BOHIO	SERVICIOS DE BIENES RAÍCES EN GENERAL, CONSTRUCCIÓN, DISEÑO, VENTA, ALQUILER Y ADMINISTRACIÓN DE INMUEBLES.	JOSÉ LUIS JIMENEZ TAVERAS	759915
E/2023-49214	17/8/23	GREEN ZONE TRADING	LA PRESTACIÓN DE SERVICIOS MEDIOAMBIENTALES, AGROFORESTALES Y AGRÍCOLAS TALES COMO LABRANZA, SIEMBRA, TRASPLANTE...	SAMER GIRGIS ABDELMASEH, HANY GIRGIS GEMIAN	761212
E/2023-48602	17/8/23	GREENCARIBE EL VALLE	ACTIVIDADES RESTAURANTES, HOTELES ECOLOGICOS, CASAS CAMPESTRES, COMPRAS Y VENTAS DE PROPIEDADES, LAVANDERIAS, SERVICIOS DEPORTIVOS ACUATICOS, ADMINISTRACION DE CONSTRUCCION Y PROMOCION INMOBILIARIAS.	ALEJANDRO JESUS URBINA GARCIA CARO, RAFAEL RUIZ GONZALEZ	761174
E/2023-49642	21/8/23	GREENGOAT	SERVICIOS DE PUBLICIDAD, ASESORIA, PRODUCCIÓN DE CONTENIDO, ANÁLISIS ESTADÍSTICOS, COMPRA Y VENTA DE ESPACIO PUBLICITARIO.	NOEL DE JESUS OVALLE CANELA	761531
E/2023-46709	4/8/23	GREKKA AM GROUP	VENTA DE BEBIDAS ALCOHOLICA Y NO ALCOHOLICAS.	ANNIVIELKA VARGAS MARTINEZ, MICHAEL PAUL ORLANDO	759320
E/2023-46780	4/8/23	GROUP SAPESE	BRINDAMOS SERVICIOS DE CONTADURÍA A DIFERENTES EMPRESA Y NEGOCIOS, TALES COMO LA CONTABILIDAD IMPOSITIVA...	JEANCARLOS SANCHEZ	759366
E/2023-48559	14/8/23	GROUPE SUTTON RD	SERVICIOS INMOBILIARIOS, BIENES RAICES.	PIERRE GEORGES DUFANAL	760708
E/2023-48154	11/8/23	GRS ELECTRODOMÉSTICOS	DEDICADA A LA IMPORTACIÓN, DISTRIBUCIÓN Y COMPRAVENTA DIRECTA DE ELECTRODOMÉSTICOS Y ENSERES DE HOGAR.	GEORGE SEGURA PEÑA	760437
E/2023-46438	7/8/23	GRUAS AKSA PROFESIONALES ESPECIALIZADOS EN TRANSPORTE Y CARGA	SERVICIO DE TRANSPORTE URBANO DE CARGA E IMPORTACION Y VENTA DE VEHICULOS DE MOTOR (TRAILERS, CAMIONES, REMOLQUES).	ARIEL ALBERTO SANCHEZ CAMACHO	759600
E/2023-47206	8/8/23	GRUPO AGROINDUSTRIAL SANTANA JIMÉNEZ AGROSAAJI	PRODUCCIÓN Y VENTA DE CARNE DE RES, COMERCIALIZACIÓN DE LECHE Y DERIVADOS LÁCTEOS, PRODUCTOS CÁRNICOS PROCESADOS...	ANTHONY SANTANA JIMENEZ	759704
E/2023-47982	11/8/23	GRUPO ASUNCIÓN DIAZ	CONSTRUCCIÓN, GERENCIA DE PROYECTOS, CONSULTORÍAS & EJECUCIÓN DE OBRAS DE INGENIERÍA BASADA EN LA CALIDAD & CAPACIDAD PROFESIONAL DE SUS COLABORADORES	ELIAS JOSUE ASUNCIÓN DIAZ	760527
E/2023-49304	17/8/23	GRUPO BANDUNG	IMPORTACIÓN, COMERCIALIZACIÓN, VENTA Y SERVICIO AL POR MAYOR Y DETALLE DE TODO TIPO DE MERCANCIAS: COMESTIBLES.	CHI FA HUANG	761274
E/2023-46572	9/8/23	GRUPO BE SANBAEZ	COMPRA, VENTA, COMERCIALIZACIÓN, IMPORTACIÓN Y EXPORTACIÓN AL POR MAYOR Y AL DETALLE DE PRODUCTOS DE CONSUMO MASIVO HUMANO TALES COMO VEGETALES, FRUTAS...	BELGICA ESTEVEZ DE BAEZ	760084
E/2023-44431	7/8/23	GRUPO BELLO GALVÁ N01	SERVICIOS DE RESTAURANTE Y CATERING.	NELSON RAFAEL BELLO DE LEON , BONALDO ARAUJO PEREZ	759529
E/2023-48877	15/8/23	GRUPO CAMPOARROYO	COMPRA, VENTA, IMPORTACIÓN, FABRICACIÓN Y DISTRIBUCIÓN DE PRODUCTOS AGRÍCOLAS Y VETERINARIOS.	REINERIO BENJAMIN JIMENEZ GRULLON	760985
E/2023-48889	17/8/23	GRUPO CASTRO MORALES SANTOS	SERVICIOS INMOBILIARIOS TALES COMO COMPRA, VENTA Y ARRENDAMIENTO DE INMUEBLES.	ANIBAL RIPOLL SANTANA	761247
E/2023-46183	18/8/23	GRUPO CIMADITH	PRODUCCIÓN, FABRICACIÓN, VENTA, DISTRIBUCIÓN, IMPORTACIÓN Y EXPORTACIÓN DE PRODUCTOS COMESTIBLES, DETERGENTES...	MABEL JUDITH CIRIACO	761400
E/2023-39598	15/8/23	GRUPO DENNY R. PEREZ	ACTIVIDAD DE COMPRA POR INTERNET, TELEVISIÓN, ROPA, CAMARAS Y ARTICULOS PARA EL HOGAR.	DENNY ALEJANDRO RONDON PEREZ	760820
E/2023-47635	9/8/23	GRUPO DOMINIKY	VENTAS DE PRODUCTOS Y SERVICIOS DE VALET PARKING, CHOFERES, LAVADO DE VEHICULOS.	DOMINGO SUERO DOTEL	760043
E/2018-30225	30/7/18	GRUPO EMPRESARIAL JRH	IMPORTACIÓN Y VENTA DE CELULARES Y EQUIPOS ELECTRÓNICOS.	RICHARD MANUEL HERNANDEZ MARTINEZ	759343
E/2023-47969	21/8/23	GRUPO GALIASTATE	SERVICIOS DE PROMOCIÓN, DESARROLLO Y CONSTRUCCIÓN DE PROYECTOS TURÍSTICOS INMOBILIARIOS.	DAVID MARTIN BALLESTEROS	761527
E/2023-48272	11/8/23	GRUPO GARBA	IMPORTACION, COMPRA Y VENTA DE VEHICULOS DE MOTOR.	ONEILL GARCIA BATISTA	760515
E/2023-49015	17/8/23	GRUPO INGENIARQ	SERVICIOS DE INGENIERIA, ARQUITECTURA, CONSTRUCCION Y SERVICIOS RELACIONADOS	JOSE ALTAGRACIA SALDAÑA ENCARNACION, GRUPO INGENIARQ S.R.L	761077
E/2023-46755	8/8/23	GRUPO INMOBILIARIO FIRMA DOMINICANA GIFD	VENTAS DE BIENES RAICES, SERVICIO DE DISEÑO DE INTERIORES, ADMINISTRACION DE PROPIEDADES.	TATIANA CUEVAS CRUZ	761020
E/2023-45415	8/8/23	GRUPO KAYROS K&C	SERVICIOS DE VENTA DE VEGETALES, FRUTAS Y TUBÉRCULOS.	CRISTHIAN MIGUEL CABRAL RAMIREZ, KAIRELY NEOLY VEGA DONE	759654
E/2023-41433	27/7/23	GRUPO LIRIANO	COMPRA, VENTA Y ALQUILER DE AERONAVES, CONSULTORIA, COMPRA VENTA E IMPORTACION DE PIEZAS DE AERONAVES	FRANKLIN LIRIANO ORTEGA, GRUPO LIRIANO, SRL...	761610
E/2023-47460	9/8/23	GRUPO MALAIKAH	AGENCIA INMOBILIARIA, COMPRA Y VENTA DE INMUEBLES, ALQUILER DE VILLAS. AGENTE INMOBILIARIO, COMPRA Y VENTA DE INMUEBLES, CONSTRUCCIÓN Y ALQUILER DE VILLAS ECOLÓGICAS.	WIDJIMY CARLAH CLESCA / JULES	760630
E/2023-48803	17/8/23	GRUPO MARCHENA	SERVICIOS DE BANCAS DE APUESTAS DEPORTIVAS Y DE LOTERIAS, JUEGOS DE AZAR, ALQUILERES DE PROPIEDADES, ADMINISTRACIÓN DE CONDOMINIOS Y PROPIEDADES.	CESAR AUGUSTO MARCHENA ANDUJAR	761128
E/2023-47843	10/8/23	GRUPO MHL	SERVICIOS DE MANTENIMIENTOS A AUTOMOVILES , MAQUINARIAS INDUSTRIALES , ELECTROMECHANICA, VENTAS DE CARTONES, CAJAS EN DIFERENTES DIMENSIONES.	DIANA ALTAGRACIA MOREL MORILLO, DARIANA HERNANDEZ MOREL	760216
E/2023-49725	21/8/23	GRUPO MOSSAL	SERVICIOS DE CATERING A PARTICULARES Y EMPRESAS. ELABORACIÓN DE COMIDAS PARA BANQUETES, ANIVERSARIOS Y FIESTAS, GESTIÓN Y ORGANIZACIÓN DE EVENTOS SOCIALES...	LUIS MANUEL MOSCOSO SALETA	761719
E/2023-48523	14/8/23	GRUPO PORTO MARCUS	CONSTRUCCIONES EN GENERAL, COMPRA Y VENTA DE INMUEBLES Y COMERCIALIZACIÓN DE MATERIALES PARA LA CONSTRUCCIÓN.	MARKONY CAMINERO GUERERO	760687
E/2023-46959	7/8/23	GRUPO RAMJIZ GR	IMPORTACIÓN, EXPORTACIÓN Y COMERCIALIZACIÓN DE ALIMENTOS (CRUDOS Y PROCESADOS ) Y BEBIDAS, VENTA DE EQUIPOS Y MATERIALES GASTABLE DE OFICINA.	RAMON LEONARDO JIMENEZ BAEZ, GENESIS JIMENEZ BIDO	759498
E/2023-47152	8/8/23	GRUPO REYES ISA	SERVICIOS DE EXPENDIO Y APROVISIONAMIENTO DE COMIDAS Y BEBIDAS	SARAH MARIE ISA DOORLY NADAL	759652
E/2023-47334	8/8/23	GRUPO SERVISANTA	SERVICIOS DE ASESORIA MIGRATORIA Y CONSULAR, PROCESOS CONSULARES, ASESORIAS ADMINISTRATIVA, DIGITACION DE DOCUMENTOS.	SANTA GUZMAN VALDEZ, GAUDYS MARIEL VALENZUELA GUZMAN	759800
E/2023-48540	14/8/23	GRUPO TEPARSA	SERVICIOS INMOBILIARIOS, BIENES RAICES, LA COMERCIALIZACIÓN, COMPRA, ADMINISTRACIÓN, PERMUTA, VENTA Y ALQUILER DE INMUEBLES, INVERSIONES INMOBILIARIAS.	NIURKA DEYANIRA BONILLA HENRIQUEZ	760699
E/2023-42326	17/7/23	GRUPO TEZANOS & APARICIO	PREPARACIÓN Y ELABORACIÓN DE COMIDAS PARA TODA LA FAMILIA.	JUAN PABLO APARICIO OLIVIER, CORDEROS TEZANOS, S.R.L.	760625
E/2023-46847	7/8/23	GRUPO TPFFPC	ACTIVIDAD DE RENTA DE PROPIEDADES INMOBILIARIAS Y SERVICIOS PARA CELEBRACIÓN DE EVENTOS.	SEELEY E OLIVER, GERMAN CABELLO SANCHEZ	759440
E/2023-48513	21/8/23	GRUPO TURISTORE LATAM	VENTA DE PRODUCTOS TURISTICOS COMO CAMISetas, ABANICOS, FIGURAS E IMANES REPRESENTATIVOS DE LA ZONA.	GRUPO TURISTORE ESPAÑA, S.L UNIPERSONAL , GRUPO TURISTORE S.A.P.I. DE C.V	761731
E/2023-47295	8/8/23	GRUPO URIJOS INVERSIONES	LA COMPAÑÍA TIENE COMO OBJETIVO PRINCIPAL LA ADMINISTRACIÓN, MANEJO Y TODO TIPO DE TRANSACCIONES CON BIENES INMUEBLES...	NATHALY URIBE ARENAS, BERNARDO URIBE ARENAS	759778

[210] EXPEDIENTE	[220] FECHA	[561] NOMBRE COMERCIAL	[510] ACTIVIDAD	[730] SOLICITANTE	REGISTRO
E/2023-49114	17/8/23	GRUPO USECHE	ACTIVIDAD DE IMPORTACIÓN, EXPORTACIÓN, VENTA Y DISTRIBUCIÓN DE ALIMENTOS, BEBIDAS Y TABACO. DISTRIBUIDORES DE ALIMENTOS...	WILLIAMS MANUEL USECHE ZAMORA	761136
E/2023-47436	9/8/23	GRUPO WCM	EMPRESA DEDICADA A LA VENTA, ALQUILER Y ADMINISTRACIÓN DE INMUEBLES. COMERCIALIZACIÓN DE ABARROTOS.	WENDY DEL PILAR DUME GUERRERO	759891
E/2023-48069	18/8/23	GRUPO-CONCORDIA TEOP19	ACTIVIDADES INMOBILIARIAS RELACIONADAS A LOS SERVICIOS DE ADMINISTRACIÓN, PROMOCIÓN, COMPRA, VENTA Y RENTA DE INMUEBLES.	TEODOR POP	761518
E/2023-48655	15/8/23	GRUPOS A Y C	SERVICIOS COURIERS, CONSOLIDACION, TRANSPORTE DE PAQUETES Y MANEJO DE DOCUMENTACION.	CARLA SANTOS DE LA CRUZ	760792
E/2023-46787	7/8/23	GTA CASTILLO ENTERPRISES CORP	BRINDAR SERVICIOS DE REAL ESTATE.	ANTONIO AMAURY CASTILLO ESQUEA	759602
E/2023-49043	17/8/23	GUARDERÍA ABBA PADRE	CENTRO DEDICADO AL CUIDADO DE NIÑOS Y NIÑAS, ENTRE LAS EDADES DE 6 MESES A 7 AÑOS.	MIOSOTI SERRANO NOLAZCO	761084
E/2023-48809	15/8/23	GUARDERÍA INFANTIL CARITAS FELICES J Y E	SERVICIOS DE CUIDADO DE NIÑOS.	YISEL MANZANILLO DE FAMILIA	760915
E/2023-45486	8/8/23	GUARDERÍA LA ESPERANZA NCUE	ENTIDAD SIN FINES DE LUCRO; SE DEDICARA A GUARDERÍA, PROGRAMA DE ESTIMULACIÓN TEMPRANA, TERAPIA DEL HABLA PARA INFANTES.	PABLO ELIEZER UREÑA RAMIREZ	759737
E/2023-47863	10/8/23	GUARDIANES DE LA ACADEMIA	NOMBRE COMERCIAL QUE SERÁ UTILIZADO EN LA CREACIÓN, DESARROLLO Y EJECUCIÓN DE PROYECTOS DE RECAUDACIÓN DE FONDOS ENFOCADOS.	FUNDACIÓN MADRE Y MAESTRA INC.	760226
E/2023-48930	18/8/23	GUERRERO TORRES, TOURS AND TRAVELS	SERVICIO DE TRANSPORTE	ERIKA PATRICIA TORRES MATIA, EURY GABRIEL GUERRERO SANTOS	761505
E/2023-47934	10/8/23	GYM FRUTRAO	SERVICIO DE ATLETISMO, DEPORTES EN GENERAL, PREPARACIÓN FÍSICA, ALIMENTACIÓN, VENTAS DE ARTICULOS DEPORTIVOS Y UTENSILIOS DEDICADOS A LA EDUCACIÓN DEPORTIVA Y VIDA SALUDABLE EN GENERAL.	NATALIA SANCHEZ DIAZ	760260
E/2023-47898	15/8/23	HACHE ANDUJAR INVESTMENT GROUP	IMPORTACIÓN DE ELECTRODOMESTICOS, ARTICULOS DEL HOGAR, ALIMENTOS Y ROPA USADA, SERVICIOS DE TRANSPORTE DE MERCANCIA Y MUDANZAS, INVERSIONES FINANCIERAS Y BIENES RAÍCES.	MAXIMO RAMON HACHE PUENTE	760899
E/2023-49553	18/8/23	HACIENDA CAMPO PRIMAVERAL	COMERCIALIZACIÓN, SIEMBRA, COSECHA, EXPORTACIÓN DE PRODUCTOS AGRÍCOLAS. VENTA Y COMPRA DE GANADO, ARROZ Y TODO RELACIONADO A GANADERÍA Y AGROPECUARIA...	JOEL FRANCISCO GUZMÁN VELOZ	761462
E/2023-48011	10/8/23	HACIENDA LA FLORIDA	COMPRA Y VENTA DE BIENES INMUEBLES, PROMOCIÓN, DESARROLLO Y FOMENTO DE INVERSIONES INMOBILIARIAS, ADQUISICIÓN, CONSTRUCCIÓN, DISEÑO...	ARIEL EDUARDO RIJO MOSQUEA	760325
E/2023-47368	8/8/23	HACIENDA LOS NIETOS	HACIENDA VACACIONAL CON ÁREA DE RECREO, PRODUCCIÓN AGRÍCOLA Y GANADERA.	RAMON FRANCISCO HERNANDEZ VENTURA	759845
E/2023-47355	14/8/23	HADASSAH BY HADES	SERVICIOS DE PRODUCCION, VENTA, IMPORTACION DE PRODUCTOS COMESTICOS, LIMPIEZA Y DE ASEO.	HADES GONZALEZ GUZMAN, JUANA ELIS GUZMAN GUZMAN DE VICIOSO	760656
E/2023-46009	8/8/23	HAIR FIBER HEALTH LFGO	ACTIVIDAD DE CREACIÓN Y VENTA DE PRODUCTOS PARA EL CUIDADO DEL CABELLO, SHAMPOO, ACONDICIONADORES, GOTEROS, CREMAS DE PEINAR Y LÍNEAS CAPILARES.	LUCIA ALTAGRACIA FLORENCIO GÓMEZ DE MOSCOSO	759785
E/2023-48881	18/8/23	HAPPY MARKET CEPEDAARIAS	VENTAS DE ROPA Y ARTÍCULOS DECORATIVO PARA EL HOGAR.	KARINA ALTAGRACIA CEPEDAARIAS	761487
E/2023-49635	21/8/23	HAPTIC LABS	DISEÑO Y DESARROLLO DE SOFTWARE, PLANIFICACIÓN Y DISEÑO DE LOS SISTEMAS INFORMÁTICOS, GENERACIÓN DE INFORMES ESPECIALIZADOS A PARTIR DE LOS DATOS SUMINISTRADOS POR LOS CLIENTES...	ERNESTO ALEJANDRO FOLCH ZAPATA	761523
E/2023-47525	9/8/23	HAR VACATIONS DR	SERVICIOS DE EXCURSIONES TURÍSTICAS, VENTAS DE EXCURSIONES, TURISMO NACIONAL E INTERNACIONAL.	YANIRA MARTINEZ JIMENEZ	759955
E/2023-48667	15/8/23	HB CANUT DOMINICANA	COMPRA Y VENTA, ALQUILER Y CONSTRUCCIÓN DE BIENES INMUEBLES TALES COMO: APARTAMENTOS, CASAS, VILLAS, LOCALES COMERCIALES	MOHAMMAD REZA MIZANI	760999
E/2023-47099	7/8/23	HELADOS MARCIANOS	FABRICACION, DISTRIBUCION Y VENTA DE HELADOS ARTESANALES Y POSTRES EN GENERAL.	JORGE LUIS PERALTA ALMONTE	759621
E/2023-48712	15/8/23	HEM ESPACIO CREATIVO	EMPRESA DEDICADA A LA PRODUCCIÓN DE MEDIOS AUDIOVISUALES, FOTOGRAFÍA, MEDIOS IMPRESOS, PUBLICIDAD, RELACIONES PÚBLICAS, DISEÑO GRÁFICO...	EMMANUEL UREÑA PIMENTEL	760833
E/2023-48351	14/8/23	HEMYZ GRUOP	SERVICIO DE GRUPO COMERCIAL, DEDICADO A LOS NEGOCIOS LICITO COMO PRODUCTO DE CONSUMO PARA PERSONAS: DE TECNOLOGIA, PRODUCTOS LIMPIEZA...	YVAN ANTONIO TEJADA PEREYRA, YONORY ALEXANDRA MARTES REYES	760576
E/2023-42385	18/7/23	HENRY THOMAS RENT CARD Y MULTIPLES SERVICIOS	COMPRA, VENTA Y RENTA DE VEHICULOS NUEVOS Y USADOS, A OFRECER SERVICIOS DE PELUQUERIA Y SERVICIOS DE PRÉSTAMOS PERSONALES.	HENRY TOMAS ESPINAL ROSARIO	760490
E/2023-47586	9/8/23	HERIBERTO MEDRANO HOLDING GROUP	VENTA Y COMERCIALIZACION DE TODO TIPO DE PUBLICIDAD EN MEDIOS DIGITALES, TELEVISIVOS E IMPRESOS.	JUAN HERIBERTO MEDRANO GARCIA	760010
E/2023-49927	21/8/23	HERMANDAD CRISTIANA PACTO DE AMOR Y MISERICORDIA	SIN FINES DE LUCRO DEDICADA A PROMOVER EL CONOCIMIENTO Y LA ACCIÓN DE LA PALABRA DE DIOS EN LA VIDA DE LOS SERES HUMANOS. LA ALABANZA, ADORACIÓN...	FERNANDO ANTONIO VERAS COSS	761734
E/2023-46703	4/8/23	HERMANDAD DOMINICAN@ UNIDOS HDU	INSTITUCION SIN FINES DE LUCRO, UNIFICAR DOMINICANOS EN SAINT LUCIE, FL. USA Y EN CUALQUIER OTRO TERRITORIO, PARA BRINDAR AYUDA Y ASESORIA EN TRÁMITE DE DOCUMENTOS...	JOSEFINA ENRIQUETA ESPINOSA PANIAGUA	759314
E/2023-46501	8/8/23	HERMANOS VALERIO RENT CAR	ALQUILER DE VEHICULOS EN GENERAL, TRANSPORTE TURISTICO Y COMPRA Y VENTA DE VEHICULOS EN GENERAL.	GLADIS VALERIO MONTAN	759664
E/2023-47229	10/8/23	HERO'S HEALTH AND WELLNESS CENTER	ACTIVIDAD DE SERVICIOS RELACIONADOS CON LA SALUD EN GENERAL, TERAPIA FISICA, PSICOLOGIA, SALUD BUCAL.	ISABEL CAROLINA DOMINGUEZ MEDINA, NATHAN M C POINSETTE	760149
E/2023-48353	14/8/23	HEROSFISH	COMERCIALIZACION, EXPORTACION E IMPORTACION DE PECES, PRODUCTOS DEL MAR Y PRODUCTOS AGRICOLAS, PISCICULTURA Y CRIANZA DE PECES.	ELVIN ANDROLIN ROSARIO MARTE	760572
E/2023-49294	17/8/23	HGW REPÚBLICA DOMINICANA	ACTIVIDADES DENOMINADAS MULTINIVEL O DE MERCADOS DE RED CON LA COMERCIALIZACIÓN E IMPORTACIÓN DE PRODUCTOS DE ALIMENTOS...	NOHORA ALEXANDRA SANTOS VIGOYA, MIGUEL ENRIQUE GUERRERO MORENO	761500
E/2023-49643	21/8/23	HIDOM, HIDRAULICA DOMINICANA	VENTA Y DISTRIBUCIÓN DE PRODUCTOS HIDRÁULICOS Y ACCESORIOS; SERVICIOS DE REPARACIÓN HIDRÁULICA PARA TODO TIPO DE INDUSTRIA...	MARYELINE PUIG GRULLÓN	761530
E/2023-33512	10/8/23	HIHO HISPANIOLA HOSPITALITY GROUP	EN CUANTO A LA NATURALEZA DE LOS PRODUCTOS A COMERCIALIZAR, ESTA SERÍA LA LISTA DE LOS MISMOS: INSUMOS, TECNOLOGÍA Y CONCEPTOS GASTRONÓMICOS PARA LA INDUSTRIA HOSTELERA.	STEPHAN JEAN-ROBERT DURAND, RAYMUNDO MORALES BORBON	760176
E/2023-49518	18/8/23	HILDA'S WELLNESS CENTER	SERVICIOS DE NUTRICION Y MEDICINA ESTETICA. COMPAÑIA DEDICADA AL SERVICIO EN EL AREA DE NUTRICION Y MEDICINA ESTETICA.	HILDA ISABEL CEBALLOS CAMPO	761422
E/2023-43358	15/8/23	HILOS E IDEAS	COMPRA Y VENTA DE INDUMENTARIA PARA BEBE. CONFECCIÓN DE PIEZAS TEJIDAS EN GENERAL. BORDADO EN GENERAL.	NAYADES LEONIDAS GÓMEZ SOLIS	760880
E/2023-48079	14/8/23	HIMILSI GOURMET	ELABORACIÓN, DISTRIBUCIÓN, VENTA, IMPORTACIÓN Y EXPORTACIÓN DE TODO TIPO DE ALIMENTOS COCIDOS Y CRUDOS. CATERING. DECORACIÓN Y MONTAJE DE EVENTOS...	MILCIADES RAMIREZ	760623
E/2023-46718	4/8/23	HIPO INVERSIONES & SERVICIOS	SERVICIOS INMOBILIARIOS REALIZADOS A CAMBIO DE UNA RETRIBUCIÓN. VENTA, ADMINISTRACION Y RENTA DE PROPIEDADES. SERVICIOS DE MANTENIMIENTO Y ASISTENCIA A TERCEROS...	ISABEL CRISTINA SOTO SILVA	759332
E/2023-38989	9/8/23	HISPANIOLA PHARMA LABS CAGM	VENTA Y DISTRIBUCION DE MEDICAMENTOS, PRODUCTOS FARMACEUTICOS, MOLECULAS DE FARMACEUTICOS, SUSTANCIAS QUIMICAS.	CARLOS ALBERTO GUZMAN MEJIA	760042
E/2023-47584	9/8/23	HISPANIOLA MOTORS ARM	IMPORTACION, DISTRIBUCION, VENTAS Y FINANCIAMIENTO DE VEHICULOS DE MOTOR EN GENERAL.	ANDRÉS RINALDO RODRÍGUEZ MARTÍNEZ	760019
E/2023-46631	4/8/23	HKP AUTO IMPORT	COMPRA, RENTA, VENTA, IMPORTACION Y FINANCIAMIENTO DE VEHÍCULOS DE MOTOR.	HANSEL ROGELIO KING PAYANO	759348
E/2023-47703	9/8/23	HNOS MEDINA COMERCIAL	IMPORTACIÓN Y EXPORTACIÓN DE VEHÍCULOS Y PIEZAS NUEVOS Y USADOS, SERVICIOS DE TRANSPORTE Y COMPRA Y VENTA DE MATERIALES GRÁFICOS.	ROSARIO MEDINA DE LOS SANTOS	760097
E/2023-48457	15/8/23	HNOS. TEJADA JIMENÉZ	PRODUCCIÓN AGRÍCOLA.	PABLO JULIO TEJADA JIMENEZ	760892
E/2023-47706	9/8/23	HOGAR DE DIA CONAPE- CLEMENTE PEREZ- PEDERNALES	OFRECER ATENCION INTEGRAL A LOS ADULTOS MAYORES, DESARROLLAR LOS PROGRAMAS Y PROYECTOS DEL CONSEJO NACIONAL DE LA PERSONA ENVEJECIENTE (CONAPE).	CONSEJO NACIONAL DE LA PERSONA ENVEJECIENTE	760089
E/2023-47326	8/8/23	HOGAR PROPIO	VENTA Y ALQUILER DE PROPIEDADES, CASAS, APARTAMENTOS, LOCALES, INMUEBLES, VILLAS, TORRES	ANDRES ALFREDO CALCAÑO FERMIN	759795
E/2023-48009	21/8/23	HOLISTIC CARE VETERANS CENTER HCVC	SERVICIO DE CENTRO DE ATENCION PRIMARIA DE SALUD, SERVICIOS MEDICOS.	JUNIOR PEREZ	761743
E/2023-47009	7/8/23	HOLLYWOOD FOOD TRUCK HFT	VENTA DE COMIDAS Y BEBIDAS	JOSE ANIBAL MEDINA GONZALEZ	759553
	8/8/23	HOLMONTER BAKERY	VENTA, FABRICACIÓN Y DISTRIBUCIÓN DE PRODUCTOS Y ALIMENTOS AL POR MAYOR Y AL DETALLE TANTO COMESTIBLES DULCES COMO SALADOS. ORGANIZADORA DE EVENTOS EN GENERAL.	NICAURY HOLGUIN MONTERO	759772
E/2023-47343	11/8/23	HOME CONFORT	SERVICIO DE ELECTRICIDAD INDUSTRIAL, ELECTRICIDAD RESIDENCIAL, INSTALACIÓN Y MANTENIMIENTO DE: PANELES SOLARES, INVERSORES, CÁMARAS, LÁMPARAS, ABANICOS, CERCOS ELÉCTRICOS...	YANSEL ALEXANDRO LIRANZO SANCHEZ	760475
E/2023-48274	11/8/23	HOPE ADVANCEMENT	SERVICIOS DE REALIZAR INVERSIONES EN ENTIDADES DE MICRO FINANCIACIÓN Y PROGRAMAS DE GRUPOS DE AHORRO SIN FINES DE LUCRO.	PEDRO DARIO CASTILLO NUÑEZ	760499
E/2023-49808	21/8/23	HORMI UNION SANTO DOMINGO	PRODUCCIÓN, COMERCIALIZACIÓN Y DISTRIBUCIÓN DE HORMIGÓN Y PRODUCTOS DERIVADOS.	CEMENTOS SANTO DOMINGO, S. A.	761639
E/2023-48256	11/8/23	HORTELANA INVERNADEROS	FABRICACION, IMPORTACION, VENTA Y COMERCIALIZACION DE INVERNADEROS Y PRODUCCION Y COMERCIALIZACION DE HORTALIZAS Y PRODUCTOS AFINES.	HORTELANA INVERNADEROS, SRL	760482
E/2023-42386	17/7/23	HOTEL TURISTICO MARIAN	FACILIDAD DE ADMINISTRACIÓN DE HOTELES Y MOTELES, BRINDAR SERVICIO DE HOSPEDAJE, LAVANDERÍA, RESTAURANTE, CAFETERÍA.	SARAH UREÑA DEL ROSARIO	760836
E/2023-23507	8/8/23	HP SERVICES INTERNATIONAL 2002	COMPRA Y VENTA DE ACCIONES SOCIETARIAS DE SOCIEDADES COMERCIALES DOMINICANAS.	LEUDY MONTERO MONTERO	759822
E/2023-48853	15/8/23	HUNGO AUTO ADORNOS	NEGOCIO DE MULTISERVICIOS, VERSÁTIL Y COMPLETO, ESPECIALIZADO EN LA ADQUISICIÓN Y COMERCIALIZACIÓN DE UNA AMPLIA GAMA DE ARTÍCULOS.	MIGUEL ANGEL PEGUERO BATISTA	760953
E/2023-47235	8/8/23	ICESA DOMINICANA	OBRAS DE URBANIZACIÓN, EDIFICACIÓN Y DE CUALQUIER TIPO DE OBRA CIVIL DE INGENIERÍA Y ARQUITECTURA, PROMOCIÓN Y DESARROLLO URBANO...	ALFREDO BAUTISTA HERNANDEZ	759736
E/2023-48947	18/8/23	IDEAS JUCEFRU	COMERCIALIZACIÓN DE PRODUCTOS TECNOLÓGICOS.	JULIO CESAR POZO FRUCTUOSO	761383
E/2023-47684	9/8/23	IGLE. CENTRO DE RESTAURACION Y ADORACION	ORGANIZACION SIN FINES DE LUCRO (IGLESIA) CON EL FIN DE RESTAURAR LAS FAMILIAS Y VOLVERLAS A DIOS EN MEDIO DE LA ADORACION.	EDWIN MANUEL RIVERA	760091
E/2023-49844	21/8/23	IGLESIA CASA DE ORACIÓN DALMANUTA	SIN FINES DE LUCRO. LLEVAR PREDICACIÓN DE LA PALABRA DE DIOS Y DEL EVANGELIO DE JESUCRISTO A TODA REPÚBLICA DOMINICANA Y OTROS PAÍSES...	TENIDO MERAN MORA	761662
E/2023-46750	8/8/23	IGLESIA CRISTIANA CAMINO AL PARAÍSO	SIN FINES DE LUCRO IGLESIA CRISTIANA, DE DENOMINACIÓN PENTECOSTAL, DESTINADA A ALABAR A DIOS.	ALARICO GARCÍA PITA	759765
E/2023-47082	9/8/23	IGLESIA DE DIOS DE LOS HUMILDES	SIN FINES DE LUCRO, REALIZACIÓN DE CULTOS, ORACIÓN, ACTIVIDAD CULTURAL, EDUCACIÓN	JUSTIN NICOLAS	760020
E/2023-49016	17/8/23	IGLESIA DON DIVINO INTERNACIONAL RD	PROMOVER, DIFUNDIR Y PREDICAR EL EVANGELIO DE JESUCRISTO CUMPLIENDO LOS PRECEPTOS Y ORIENTACIONES CONTENIDAS EN LAS SAGRADAS ESCRITURAS.	CARLOS LUIS GUERRERO CHACIN	761079
E/2023-49429	18/8/23	IGLESIA EVANGÉLICA PENTECOSTAL MILAGROS DE GLORIA	ENTIDAD SIN FINES DE LUCRO DEDICADA A REALIZAR ACTIVIDADES RELIGIOSAS.	RAFAEL FELIZ	761398
E/2023-48816	17/8/23	IGLESIA EVANGELICA REFUGIO DE SALVACION IERSLV	ENTIDAD SIN FINES DE LUCRO DEDICADA A REALIZAR LA PREDICACIÓN DEL EVANGELIO DE JESUCRISTO.	VICTOR SANTANA CORREA	761180
E/2023-29521	4/8/23	IGLESIA JESUCRISTO LUZ EN MEDIO DE LASTINIEBLAS - IGLEJELUMET	ENTIDAD SIN FINES DE LUCRO DEDICADA A AYUDA SOCIAL, CONSERJERIA, ESTUDIOS BIBLICOS, EVANGELISMO, ALABANZA, ADORACION, TALLERES Y ORACION.	CARLITO CASTILLO	759310
E/2023-48903	15/8/23	IGLESIA LIBERACIÓN EN CRISTO SALMOS 60:12	SIN FINES DE LUCRO, PRESENTAR UNA IGLESIA, PREDICAR Y EVANGELIZAR.	LAURENT LOLO, OCITHA JOSEPH	760982
E/2023-48369	15/8/23	IGLESIA MISIONERA BUENAS NUEVAS SANTIFICANDO GENERACIONES	ENTIDAD SIN FINES DE LUCRO DEDICADA A LA EVANGELIZACION, A ENSEÑAR E INSTRUIR EN EL CONOCIMIENTO INTEGRÓ DE LA SAGRADA ESCRITURA Y EN LA FE PROCLAMADA POR ESTE MINISTERIO...	PETRA DE JESUS	760843
E/2023-42035	18/8/23	IGLESIA PENTECOSTAL CUARTO DE GUERRA ÉXODO 3:14	ENTIDAD SIN FINES DE LUCRO, DEDICADA PARA LA PREDICACIÓN DEL EVANGELIO, ESTABLECER IGLESIAS, EDUCACIÓN BIBLICA Y SECULAR...	MARGARITA GONZALEZ DE SEGURA	761433
E/2023-47578	21/8/23	IGLESIA PENTECOSTAL LA HERMOZA IPLH	INSTITUCION SIN FINES LUCRO DEDICADA A LA CELEBRACIÓN DE CULTOS, RETIROS RELIGIOSOS, ESTUDIOS BIBLICOS, EVANGELIZACIONES, VIGILIAS.	CECILIA MORENO GONZALEZ	761652
E/2023-47608	9/8/23	IGLESIA PENTECOSTAL VOLVIENDO A EMPEZAR IPVE	ENTIDAD SIN FINES DE LUCRO DEDICADA A LA PREDICACION DE LA PALABRA DE DIOS Y ACTIVIDADES RELIGIOSAS.	GREY ROSALY ROSARIO JACOBS DE MENDOZA	760015
E/2023-47549	9/8/23	IGLESIA SANIDAD Y LIBERTAD INTERNACIONAL	ENTIDAD SIN FINES DE LUCRO DEDICADA A PREDICAR EL EVANGELIO (LA PALABRA DE DIOS), RESTAURAR LAS VIDAS CON UNA SANA DOCTRINA.	NARIESH RAMICH PALTOO FERNANDEZ	759974
E/2023-46831	7/8/23	IGLESIA TEMPLO BIBLICO ESPERANZA VIVA ITBEVI	ENTIDAD SIN FINES DE LUCRO CON EL OBJETIVO PRINCIPAL DE PREDICAR LA PALABRA DE DIOS Y EVANGELIZAR A TRAVES DEL EVANGELIO.	YONNY VENTURA FRANCISCO	759438
E/2023-47753	17/8/23	IGLESIA TIEMPO DE COSECHA TRANSFORMANDO VIDAS PARA EL YO SOY YHVH SALMOS 107:37.	SOMOS UNA IGLESIA CRISTIANA QUE EXISTIMOS PARA ANUNCIAR EL EVANGELIO DE JESUCRISTO PARA SALVACIÓN DE LAS ALMAS SIN FINES.	RAFAEL NUMIDIO RECIO PÉREZ	761225
E/2023-47737	15/8/23	IGNANDRIS CHAMO NOTORIOUS DISTRIBUIDORA	DISTRIBUCIÓN, VENTAS, INTERMEDIACIÓN, ASESORÍAS, CUSTODIA Y CONSERVACIÓN DE LICORES, ALIMENTOS PERECEDEROS, MEDICAMENTOS Y TODA ACTIVIDAD DE RELACIONADO CON EL OBJETO PRINCIPAL.	IGNANDRIS JOSE FIGUEROA GONZALEZ	761006
E/2023-48926	15/8/23	IKEBANA	COMPRA, VENTA Y CONSTRUCCIONES INMOBILIARIAS.	PATRICIA ELISA ROMANO SUAZO	761011
E/2023-46854	7/8/23	ILES CEPEDA CONSULTING GROUP	SERVICIOS DE CONTADORES, CONSULTORES, AUDITORES, ASESORES IMPOSITIVOS Y LEGALES.	IVELISSE CEPEDA AYBAR	759430
E/2023-46950	7/8/23	IMAGENES COMERCIALES PUBLICITARIAS ICOM	MANEJO Y COLOCACION DE PUBLICIDAD	IMAGENES COMERCIALES PUBLICITARIAS (ICOM), E.I.R.L.	759491
E/2023-49916	21/8/23	IMHOTEP CONSTRUCTORA & SERVICIOS	SERVICIOS DE CONSTRUCCION EN GENERAL, SEÑALIZACION VIAL, INSTALACION DE SISTEMAS DE SEGURIDAD TALES COMO: CAMARAS, ALARMAS, GPS, MOTORES ELECTRICOS...	HUAIIRA WILKA MEJIA VASQUEZ, MOISES DAVID BULDUAN LIRIANO, SERGIO AGUSTO PASCUAL GONZALEZ	761722
E/2023-48126	15/8/23	IMPLANTES DENTALES DEL NORDESTE BY DR. LUIS RODRIGUEZ	OFRECER SERVICIOS DE ODONTOLOGIA EN GENERAL COMO SON: REHABILITACIÓN ORAL, COLOCACIÓN DE IMPLANTES DENTALES.	LUIS BOLIVAR RODRIGUEZ GENAO	760981

[210] EXPEDIENTE	[220] FECHA	[561] NOMBRE COMERCIAL	[510] ACTIVIDAD	[730] SOLICITANTE	REGISTRO
E/2023-49141	18/8/23	IMPORTACION MEDINA SOSA	IMPORTACION DE VEHICULOS: CARRO, MOTORES , PASOLA , ROPA , CORTINA, TOALLA , ZAPATO , PAÑALES DESECHABLES Y ELECTRODOMESTICOS PARA VENDER.	ADRIANO SOSA MEDINA	761460
E/2023-48143	15/8/23	IMPORTADORA ACONCAGUA	COMERCIALIZACION AL POR MAYOR O AL POR MENOR EN EL MERCADO INTERNO Y EXTERNO DE PRENDAS DE VESTIR EN GENERAL...	IMPORTADORA ACONCAGUA	760891
E/2023-46479	8/8/23	IMPORTADORA ARONSA	IMPORTACION, EXPORTACION, COMERCIALIZACION Y DISTRIBUCION DE ARTICULOS FERRETEROS, DEL HOGAR, ACCESORIOS DECORATIVOS.	JEOVANNY ARACENA	759740
E/2023-47495	9/8/23	IMPORTADORA MARTINEZ DURAN	COMERCIALIZACION, VENTA, IMPORTACION Y EXPORTACION DE PRENDAS Y ACCESORIOS DE VESTIR, CALZADOS, CARTERAS...	JAQUELIN MARTINEZ, WASCAR RADHAMES DURAN CAMPO	759932
E/2023-49185	17/8/23	IMPORTADORA OCRE SERVICES	SERVICIOS LOGISTICOS, TRANSPORTE DE CARGA, GESTIÓN DE COMPRA INTERNACIONAL, VENTA DE FLETES MARITIMOS Y AEREOS...	JOSE MIGUEL LORA SANTANA	761183
E/2023-49268	18/8/23	IMPORT-EXPORT PRIX GANANT	TIENDA POR DEPARTAMENTOS, DEDICADA A LA IMPORTACIÓN Y VENTA DE TODA CLASE DE ARTICULOS...	MARIO ALBERTO GARCIA BRIZZOLIS	761499
E/2023-46133	7/8/23	IMPRESSIVE BY TORRES NIVAR ESTUDIO CREATIVO	DISEÑO Y CONFECCIÓN DE REGALOS CORPORATIVOS, IMPRESIONES, LETREROS, PAPELERIA CREATIVA, SOUVENIRS, INVITACIONES...	MARIELLE VANESSA TORRES COLOME, SCARLETT MARIA NIVAR SANTILLANA	759525
E/2023-46918	7/8/23	IMPRES MULTISERVICES	SERVICIOS DE PUBLICIDAD, SERVICIOS DE DISEÑO GRAFICO, ALQUILER DE IMPRESORAS DE TODO TIPO, SERVICIOS DE DIGITALIZACION DE DOCUMENTOS...	MERIDO FRANCISCO DUVAL JIMENEZ	759464
E/2023-48656	15/8/23	IMPROCERAMICARD	IMPORTACION, EXPORTACION, DISTRIBUCION Y VENTAS DE CERAMICAS EN GENERAL, VENTAS DE ACCESORIOS Y UTENCILIOS USADOS PARA LA TERMINACION DE EDIFICIOS...	JULIO CESAR FELIPE PEREYRA	760794
E/2023-49547	18/8/23	IMPULSO SOLIDARIO BY ROXANNA CASTILLO	ENTIDAD SIN FINES DE LUCRO DEDICADA A BRINDAR AYUDA A MUJERES NECESITADAS, SOLTERAS IMPULSANDOLAS EN EL SECTOR DE LA BELLEZA.	ROXANNA CASTILLO PEREZ DE MORA	761456
E/2023-47128	8/8/23	INA'S BOUTIQUES	DISTRIBUCION Y VENTA DE PRENDAS DE VESTIR, CALZADOS, PERFUMES, CREMAS Y FRAGANCIAS, CARTERAS.	ROBINSON SANTIAGO PERALTA	759628
E/2023-49802	21/8/23	INBETCAN	VENTA DE LOTERIAS Y JUEGOS DE AZAR.	JOSE MELCHOR GONZALEZ CALDERON	761633
E/2023-47320	15/8/23	INDURODI	SERVICIOS EN GENERAL, VENTA DE ALIMENTOS CRUDOS Y COCIDOS DE CUALQUIER NATURALEZA, REALIZACIÓN Y VENTA DE BEBIDAS EN GENERAL...	ZOLA MIREYA RAMIREZ PEGUERO DE REYES	760881
E/2023-47353	8/8/23	INDUSTRIA LIN	SERVICIOS DE FABRICACIÓN Y COMERCIALIZACIÓN DE FUNDAS PLÁSTICAS, ENVASES Y PIEZAS PLÁSTICAS.	INDUSTRIA LIN, S.R.L., SHANG HUI LIN	759823
E/2023-47147	8/8/23	INDUSTRIAS LATIPHAR INLATI	EXPORTACION, IMPORTACION, COMERCIO, CONSTRUCCION, FABRICACION, COMPRA, DISTRIBUCION Y VENTAS DE MEDICINAS.	INDUSTRIAS LATIPHAR INLATI, S.R.L.	759648
E/2023-48323	11/8/23	INFINITE OCEAN CABARETE	COMPRA, VENTA, ALQUILER, TENENCIA Y ADMINISTRACIÓN DE BIENES INMUEBLES	JEREMY SCOTT GREEN	760535
E/2023-47012	7/8/23	INFOVACANTES RD EMPLEOS IREJ	SERVICIOS DE GESTIÓN DE EMPLEOS DIGITAL.	JOSE ADALBERTO NUÑEZ GUZMAN	759544
E/2023-47403	9/8/23	INGENIERIA HERNANDEZ ABAD Y ASOCIADOS	IMPORTACION Y VENTA DE MATERIALES FERRETEROS, DE CONSTRUCCIÓN, MAQUINARIAS Y EQUIPOS.	ISAUL JOSE HERNANDEZ ABAD	759871
E/2023-49599	18/8/23	INGENIERIA Y CONSTRUCCION DEL CARIBE ICODELCA	DISEÑAR Y CONSTRUIR INMUEBLES: EDIFICACIONES HABITABLES, VÍAS DE COMUNICACIÓN, OBRAS HIDRÁULICAS, TASACIÓN, MEDICIÓN Y TITULACIÓN DE INMUEBLES	JUNIO MEDINA REYES , EDISON ACOSTA BURGOS	761494
E/2023-41181	15/8/23	INGENIERIA Y SERVICIOS YADIRCA ROJAS	CONSTRUCCIONES CIVILES DE EDIFICACIONES Y ESTRUCTURAS EN GENERAL; MANTENIMIENTO, REPARACIONES Y REMODELACIONES DE EDIFICACIONES Y ESTRUCTURAS EN GENERAL...	YADIRCA ORELIS ROJAS BELLO	760862
E/2023-46773	4/8/23	INGENIO LATERAL	SERVICIO DE PRODUCCION AUDIOVISUAL.	HECTOR MANUEL VALDEZ MARTINEZ , INGENIO LATERAL, S.R.L.	759650
E/2023-49579	18/8/23	ING-TEC	FABRICACION, VENTA, COMERCIALIZACION, DISTRIBUCION E IMPLEMENTACION DE PRODUCTOS PROCESADOS PARA LA CONSTRUCCION	MARC PAUL FRANCOIS LEJEUNE	761484
E/2023-49421	18/8/23	INMERA	ALQUILER DE CABAÑAS DE PASO O AMANECEIDA.	ALFREDO RAMIREZ RAMIREZ	761365
E/2023-46837	7/8/23	INMOBILIARIA ANIASH	SERVICIOS DE ADMINISTRACION DE PROPIEDADES INMOBILIARIAS PROPIAS O DE TERCEROS; LA COMPRA, VENTA, PERMUTA.	EMILIO ANIBAL MENDEZ DOMINGUEZ	759416
E/2023-46686	4/8/23	INMOBILIARIA C. GUZMÁN	ENTIDAD QUE SE DEDICARA A LA ACTIVIDAD DE BIENES RAÍCES COMO SON LA COMPRA, VENTA Y RENTA DE BIENES INMOBILIARIOS, CONSTRUCTORA...	YARISA FRANCHESCA MARTINEZ GUZMAN	759306
E/2023-43457	3/8/23	INMOBILIARIA INNOVAPLUS	SERVICIO DE INMOBILIARIA, COMPRA, VENTA, ALQUILER Y ADMINISTRACIÓN DE INMUEBLES; A LA CONSTRUCCION Y VENTAS DE MATERIALES DE CONSTRUCCION.	FELIX SANTIAGO PLACENCIO GOMEZ	760033
E/2023-48750	15/8/23	INMOBILIARIA INVESTIRE	COMPRA, VENTA Y ADMINISTRACION DE INMUEBLES Y TODO LO RELACIONADO CON BIENES RAICES.	FARA VICTORIA GOMEZ ACOSTA	760860
E/2023-45636	11/8/23	INMOBILIARIA KK Y F	ACTIVIDAD DE COMPRA, VENTA, ALQUILER Y EXPLOTACION DE BIENES INMUEBLES, YA SEAN DE PROPIEDAD PROPIA, ALQUILADOS O DE TERCEROS...	FRANCISCO FRIAS MARTINEZ	760384
E/2023-45992	4/8/23	INMOBILIARIA MARTE VARGAS	VENTA, COMPRA, ALQUILER DE CASA, APARTAMENTOS, SOLARES, MEJORAS, PROYECTOS, ADMINISTRACION DE CONDOMINIOS Y ASUNTOS LEGALES EN GENERAL.	MARIA ALTAGRACIA VARGAS FELIZ	759293
E/2023-45264	9/8/23	INMOBILIARIA NWW RD	REALIZAR ESTUDIOS, DISEÑOS, PLANIFICACIÓN, PRESUPUESTO, CONSTRUCCIÓN DE OBRAS DE INGENIERÍA CIVIL...	HAIVANHOE ELIAS HERNANDEZ SANCHEZ, ENMANUEL DIAZ ROA, JOHMAR LUGO COLON, JOSE KARIM MARTE JIMENEZ	760082
E/2023-49706	21/8/23	INMOBILIARIA URBANIZACION DON RADHAMES	COMPRA Y VENTA DE SOLARES, TERRENOS, CASAS, APARTAMENTOS, ENTRE OTROS BIENES INMUEBLES.	GUARIONEX GENAO SANTANA	761580
E/2023-47598	15/8/23	INMOBILIARIA YRR	SERVICIOS DE REALTOR O AGENTE INMOBILIARIO. INTERMEDIACIÓN Y/O CORRETAJE INMOBILIARIO. ASESORÍA...	YESENIA RAMOS DE ROSARIO	760998
E/2023-44859	11/8/23	INMO-PARAISO LM	INVERSIONES INMOBILIARIAS, GESTION DE COMPRA, VENTA Y ADMINISTRACION DE INMUEBLES, ASESORIAS, SERVICIOS JURIDICOS Y SERVICIOS DE AGRIMENSURA.	LEIDY MILAGROS MORFE DE SANTOS	760473
E/2023-47468	9/8/23	INNOVADOM	DESARROLLO DE SOFTWARE; FABRICACION Y COMERCIALIZACION DE APLICACIONES INFORMATICAS PARA REPUBLICA DOMINICANA Y A NIVEL INTERNACIONAL.	JUAN CARLOS ALMANZAR FERREIRAS	759910
E/2023-47920	10/8/23	INSTALACION DE REDES DE TELECOMUNICACIONES IREDETCOM	SERVICIOS DE INSTALACION DE REDES DE FIBRA OPTICA PARA COMUNICACIONES.	INSTALACION DE REDES DE TELECOMUNICACIONES (IREDETCOM), SRL	760242
E/2023-47981	17/8/23	INSTALACIONES KELVIN ESPINAL	SERVICIO DE INSTALADOR DE PISOS DE MADERA, PISOS DE VINIL PISOS DE PVC, TECHOS DE MADERA, INSTALADOR PUERTAS Y VENTANAS.	KELVIN LEONEL TORRES ESPINAL	761132
E/2023-48908	21/8/23	INSTITUTO BIBLICO SCOTT NELSON & ANOZE ALDOPHE IBASRD	ENSEÑANZA BIBLICA Y ACTIVIDADES SOCIALES, SIN FINES DE LUCRO.	ANOZE ALDOPHE, SCOTT NELSON	761681
E/2023-46548	9/8/23	INSTITUTO SUPERIOR DE TECNOLOGIAS APLICADAS ISTA	INSTITUCION SIN FINES DE LUCROS, DEDICADA A ASOCIAR Y PROFESIONALIZAR CON CAPACIDAD VALIDA, A ABOGADOS.	JOAQUINCITO BOCIO FAMILIA	759872
E/2023-46728	4/8/23	INSTITUTO SUPERIOR DE TECNOLOGIAS APLICADAS ISTA	ASOCIACION SIN FINES DE LUCRO DEDICADA A LA FORMACION SUPERIOR AVANZADA A NIVEL TECNICO EN LAS AREAS DE CIENCIAS Y TECNOLOGIA.	JUAN DE DIOS RUIZ CAZORLA	759346
E/2023-48414	14/8/23	INSTITUTO TECNICO EN SALUD AVANZADA INTESA	EL INSTITUTO TECNICO EN SALUD AVANZADA SE DEDICA A BRINDAR UNA AMPLIA GAMA DE PROGRAMAS EDUCATIVOS Y DE CAPACITACION, QUE INCLUYE FORMACION ESPECIALIZADAS...	RUDY ALBERTO DE LA CRUZ DIAZ	760603
E/2023-48029	14/8/23	INSTITUTO VIRTUAL DE DESARROLLO PSICOLÓGICO INVIDEPI	COMPANIA ENFOCADA EN LA EVOLUCION EDUCATIVA CONTINUA PSICOLOGICA DE MANERA VIRTUAL. FOMENTANDO LA PSICOLOGIA COMO CIENCIA PRINCIPAL.	EMIL SEBASTIAN CERDA DEMORIZI	760562
E/2023-49107	17/8/23	INTEGRALVET BY FISIOCAREPET	SERVICIO DE CLINICA VETERINARIA, PELUQUERIA, MEDICINA NATURAL, MEDICINA HOLISTICA, MEDICINA ALTERNATIVA, FISIATRIA, FISIOTERAPIA, ACUPUNTURA, HOMEOPATIA...	MARCELLE PAOLA LANDESTOY CONCEPCION	761122
E/2023-49054	17/8/23	INTELINVERSIONES ENTERPRISE	PRESTAMOS CON GARANTIA, COMPRA Y VENTA DE EQUIPOS ELECTRONICOS, ORO, INMUEBLES, VEHICULOS DE MOTOR Y MOTOCICLETAS, FINANCIAMIENTO EN GENERAL...	DANIEL POZO RESTITUYO	761288
E/2023-47316	8/8/23	INTERPLANTS	ACTIVIDAD DE PRODUCCION DE PLANTULAS Y PRODUCTOS PARA LA PROTECCION DE CULTIVOS, MATERIALES E IMPLEMENTOS AGRICOLAS.	WILKIN VLADIMIR GRATEREAUX BAEZ	759792
E/2023-47416	15/8/23	INTERSEAS CARIBBEAN CONSULTING & BUSINESS GROUP	GRUPO INVERSIONES, SERVICIOS FINANCIEROS, PRESTAMOS HIPOTECARIOS, CONSULTORIA LEGAL, COMPRA Y VENTA DE INMUEBLE, SERVICIOS CONTABLES Y ADMINISTRATIVOS...	ANGIELIS SANTANA FELIZ	760901
E/2023-43250	24/7/23	INVERCIONES GARCIA E.JG	SERVICIOS DE PRESTAMOS PERSONALES, COMERCIALES Y FINANCIAMIENTOS A CORTO PLAZO CON GARANTIAS.	ESMERLIN ALTAGRACIA PEÑA HERNANDEZ, JEYSON GARCIA	759549
E/2023-47782	11/8/23	INVERRIJO	FINANCIAMIENTO DE INMUEBLES, VEHICULOS, COMPRA Y VENTAS DE VEHICULOS Y PROPIEDADES.	JULIO ALVARO GARABITO	760378
E/2023-49342	18/8/23	INVERSIONES DARCYS	IMPORTACION, EXPORTACION, COMPRA, VENTA, FINANCIAMIENTO Y ALQUILER DE VEHICULO DE MOTOR; ASI COMO TAMBIEN A LA COMPRA, VENTA Y ALQUILER DE INMUEBLES EN GENERAL.	DANERY REYES	761306
E/2023-49120	17/8/23	INVERSIONES & DESARROLLADORES DEL ROSARIO MS	BIENES RAICES EN GENERAL, VENTA Y ALQUILER DE PROPIEDADES, CONSULTORIA INMOBILIARIA, ADMINISTRACION DE ALQUILERES, INGENIERIA CIVIL.	JUAN ANTONIO DEL ROSARIO GUILLEN	761141
E/2023-47763	10/8/23	INVERSIONES ABISA	SERVICIOS INMOBILIARIOS REALIZADOS A CAMBIO DE UNA RETRIBUCION O POR CONTRATA (COMPRA, VENTA, ALQUILER, REMATE, TASACION, ADMINISTRACION DE PROPIEDADES).	LEYDA MASIEL MARTE BECA	760549
E/2023-48173	11/8/23	INVERSIONES AMAZONAS RIVER	TODO TIPO DE INVERSIONES, COMPRAS DE ACCIONES.	DAMASO SANTO TAVERAS LIRANZO	760431
E/2023-40869	8/8/23	INVERSIONES AROSLI	EMPRESA VENDEDORA DE PROVISIONES ALIMENTICIAS, BEBIDAS Y DEDICADA A CONSTRUCCION Y ASUNTOS INMOBILIARIOS.	LIDIANA PEGUERO GUERRERO	759658
E/2023-47820	10/8/23	INVERSIONES AWALI	DEDICADA A LA INVERSION TURISTICA Y HOTELERA.	CARLOS MOISES ALMONTE JIMENEZ	760166
E/2023-47139	8/8/23	INVERSIONES BARCIA	ACTIVIDADES DE INVERSION EN EL SECTOR AUTOMOTRIZ COMO AUTOADORNOS, CAR WASH, DEALERS Y TALLER DE RESPUESTOS Y REPARACIONES.	JOSE MANUEL BARCIA HEREDIA	759638
E/2023-47214	8/8/23	INVERSIONES BYRON	INVERSION, PROMOCION, DESARROLLO, ADMINISTRACION, MANEJO Y ASESORIA DE EMPRESAS DE BIENES RAICES Y PROYECTOS TURISTICOS.	YUMAILA SABBAGH KHOURY DE SANTANA	759712
E/2023-48371	14/8/23	INVERSIONES CALEO	SERVICIOS DE PRESTAMOS PERSONALES, HIPOTECARIOS, FINANCIAMIENTO, COMPRA, VENTA Y RENTA DE VEHICULOS, AGENCIA DE VIAJES Y CASA DE CAMBIO.	LEONARDO CLETO DE LOS SANTOS	760587
E/2023-48445	15/8/23	INVERSIONES CANDONI	COMERCIALIZACION, FABRICACION, DISTRIBUCION, REPRESENTACION, COMPRA, VENTA, IMPORTACION O EXPORTACION DE PROVISIONES ALIMENTICIAS...	JOAN MANUEL SENRA OSSER	760967
E/2023-39368	9/8/23	INVERSIONES CARACOL & ASOCIADOS	SERVICIOS DE CRÉDITO INCLUYE EL OTORGAMIENTO DE PRÉSTAMOS POR ENTIDADES QUE NO RECIBEN DEPÓSITOS, CAMBIO DE DIVISAS.	YUBERKY JIMENEZ DE RAMIREZ, YANEIRY ACOSTA DE SANTOS	760070
E/2023-48996	17/8/23	INVERSIONES CARODOR	VENTAS Y FABRICACION DE PRODUCTOS DE LIMPIEZA E HIGIENE, PRODUCTOS Y ARTICULOS DE BELLEZA, COSMETICOS, BISUTERIA, ROPA, CALZADO...	JUAN ANTONIO AQUINO, CAROLINA OGANDO AMADOR	761072
E/2023-46716	8/8/23	INVERSIONES CORPORATIVAS NURO	COMPRA, VENTA, IMPORTACION DE CARNES, VEGETALES, BEBIDAS	INVERSIONES CORPORATIVAS NURO, SRL	759810
E/2023-47141	8/8/23	INVERSIONES CORRETAJES Y TITULOS, INCOTI	ADMINISTRACION DE CONDOMINIO	INVERSIONES CORRETAJES Y TITULOS, (INCOTI), S.R.L.	759641
E/2023-48703	15/8/23	INVERSIONES CTB	REPRESENTACION DE MARCAS NACIONALES Y EXTRANJERAS, INVERSION Y DESARROLLO EN PROYECTOS INMOBILIARIOS.	GERVIS FELIPE PEÑA	760835
E/2023-47520	9/8/23	INVERSIONES DEL ESTE AMGA	SERVICIOS DE PRESTAMOS EN GENERAL.	ANGELICA MARIA GARCIA ALBAREZ	761111
E/2023-49529	18/8/23	INVERSIONES E INFRAESTRUCTURAS BAVARO-MICHES, INBAM	REALIZACION DE INVERSIONES EN SOCIEDADES COMERCIALES, FIDEICOMISOS E INSTRUMENTOS FINANCIEROS...	AQUILES CALDERON Y ASOCIADOS, S.R.L. CALDERON ROSA	761437
E/2023-46297	9/8/23	INVERSIONES ELAMAR	COMPRA, VENTA, COMERCIALIZACION, IMPORTACION Y EXPORTACION AL POR MAYOR Y AL DETALLE DE PRODUCTOS DE CONSUMO MASIVO HUMANO TALES COMO VEGETALES, FRUTAS...	DAYANEILY DE LOS SANTOS JIMENEZ	760087
E/2023-48382	15/8/23	INVERSIONES GHNA	SERVICIOS PARA REALIZAR INVERSIONES.	BRAIAN HERNANDEZ PIZARRO	760911
E/2023-47682	17/8/23	INVERSIONES GOMEZ Y BETANCES	ASUNTOS INMOBILIARIOS EN GENERAL, OSEA CORRETAJE DE COMPRA Y VENTA DE INMOBILIARIOS, PRESTAMOS INMOBILIARIOS, PROYECTOS DE VENTA DE SOLARES Y CASAS.	GLORIA GOMEZ PEREZ DE BETANCES	761155
E/2023-47431	9/8/23	INVERSIONES GONZALEZ 09	SERVICIOS DE AGRICULTURA Y GANADERIA	ROMAN GONZALEZ DE LOS SANTOS	759886
E/2023-47576	9/8/23	INVERSIONES GROVANIA	EL OBJETO SOCIAL DE LA COMPANIA CONSISTE, INVERSION, PROMOCION, DESARROLLO, ADMINISTRACION, MANEJO Y ASESORIA DE EMPRESAS DE BIENES RAICES.	YUMAILA SABBAGH KHOURY DE SANTANA	759994
E/2023-48827	15/8/23	INVERSIONES HAROLD	SERVICIOS DE PRESTAMOS EN GENERAL.	CATHERINE DE LA CRUZ BALBUENA	760922
E/2023-47680	9/8/23	INVERSIONES HERMANOS ESPINAL	SERVICIOS Y DISEÑO DE PROYECTOS URBANÍSTICOS E INDUSTRIALES.	CLARA CESARINA ESPINAL RODRIGUEZ DE JOSÉ	760076
E/2023-48458	14/8/23	INVERSIONES J&A FORTUNA	SERVICIO DE PRESTAMOS HIPOTECARIOS, PRESTAMOS PERSONALES, FINANCIAMIENTO DE VEHICULOS, PROPIEDADES Y EQUIPOS ELECTRONICOS. COMPRA Y VENTA DE VEHICULOS...	JORGE FELIX RONDON ARECHE	760639
E/2023-48798	15/8/23	INVERSIONES JD DIAZ & ASOCIADOS	FINANCIAMIENTO DE VEHICULOS, PRESTAMOS PERSONALES, HIPOTECARIOS, MICROCRÉDITOS COMERCIALES, COMPRA Y VENTA DE VEHICULOS.	JOSE LUIS DIAZ MARTE	760909
E/2023-47093	7/8/23	INVERSIONES JUSTIN J & J RD	BIENES RAICES: COMPRA Y VENTA DE INMUEBLES, PRESTAMOS HIPOTECARIOS.	JULIO CESAR FRANCO HERRERA	759851
E/2023-48804	15/8/23	INVERSIONES KOKOO	SERVICIOS DE FINANCIAMIENTOS Y SOLUCIONES DE CRÉDITOS.(PRESTAMOS PERSONALES, PARA NEGOCIOS E HIPOTECAS).	GUSTAVO ADOLFO COCCO RODRIGUEZ	760906
E/2023-47663	9/8/23	INVERSIONES L&FN	EMPRESA DEDICADA A BRINDAR SERVICIOS FINANCIEROS E INMOBILIARIOS, FINANCIAMIENTO DE ELECTRODOMESTICOS, DISPOSITIVOS TECNOLOGICOS, VEHICULOS, HIPOTECARIOS...	JESUS MARIA JIMENEZ NUÑEZ	760895
E/2023-46863	14/8/23	INVERSIONES L&L WALLACE	VENTA DE ELECTRODOMESTICO, DE CELULARES Y ACCESORIOS DE CELULARES VIA INTERNET Y EN TIENDA FISICA.	LEONARDO OZUNA WALLACE	760664
E/2023-48972	17/8/23	INVERSIONES LUCES DEL ADRIÁTICO	COMPRA, VENTA, COLOCACION Y CORRETAJE DE ACCIONES, CERTIFICADOS FINANCIEROS, BONOS, POLIZAS DE SEGURO Y DEMAS CLASES DE TITULOS DE VALOR, BIENES RAICES	ATLANTIDA COLOMBIA AMERICA ANA PÉREZ RINCON DE ARIAS, INVERSIONES LUCES DEL ADRIATICO, S.R.L.	761303

[210] EXPEDIENTE	[220] FECHA	[561] NOMBRE COMERCIAL	[510] ACTIVIDAD	[730] SOLICITANTE	REGISTRO
E/2023-48675	15/8/23	INVERSIONES MARGASA	COMPRA Y VENTA DE CALZADOS Y ROPA.	ANTONIO MIGUEL MARTINEZ	761009
E/2023-47213	8/8/23	INVERSIONES MARTESANA	VENTA, ALQUILER Y ADMINISTRACIÓN DE TODO TIPO DE PROPIEDADES INMOBILIARIAS, ENTRE ELLOS APARTAMENTOS Y SOLARES.	ALESSANDRO BOLDRINI, FRANCESCO GIUSEPPE BOLDRINI	759710
E/2023-49824	21/8/23	INVERSIONES MARTINEZ ESTEBAN & ASOCIADOS	CONSTRUCCIÓN Y EDIFICACIONES DE OBRAS CIVILES EN GENERAL, DESARROLLO DE PROYECTOS INMOBILIARIOS, COMPRA, VENTA, ALQUILER Y ADMINISTRACIÓN DE BIENES RAÍCES..	NATIVIDAD MARTINEZ LOPEZ	761651
E/2023-45397	9/8/23	INVERSIONES MEJIA ESPINOSA	SERVICIOS DE PRÉSTAMOS PERSONAS Y A PEQUEÑAS EMPRESAS CON GARANTÍAS DE TODO TIPO.	FRANKLIN ALFONSO MEJIA ESPINOSA	759887
E/2023-49225	17/8/23	INVERSIONES MENDEZ LINDAUER	ADMINISTRACIÓN DE BIENES RAÍCES Y AFINES.	CHRISTOPHER BRUCE LINDAUER, MELBA MENDEZ DIAZ	761220
E/2023-47659	9/8/23	INVERSIONES MIELLE	SERVICIO DE PRÉSTAMOS HIPOTECARIOS, COMERCIALES Y PERSONALES. PRESTAMOS EN GENERAL.	MIGUELINA GARCIA MORENO	760083
E/2023-41881	10/8/23	INVERSIONES MUVI	ADMINISTRAR, VALORIZAR, EXPLOTAR Y ALQUILAR BIENES INMUEBLES	INVERSIONES MUVI, S.R.L.	760154
E/2023-47756	10/8/23	INVERSIONES NIEVES BG	DIRECCION, GESTION EMPRESARIAL, SERVICIOS DE ASESORAMIENTOS MIPYMES, BUSINESS SERVICES OUTSOURCING, CONTABILIDAD...	BALDO JAVIER GIL OLIVERO	760143
E/2023-48216	15/8/23	INVERSIONES NUN-GONZ	INVERSIONES EN GENERAL, ENTRE ELLAS LA COMPRA Y VENTA DE VEHICULOS DE MOTOR E INMUEBLES, ASÍ COMO HACER ALQUILERES DE LOCALES COMERCIALES.	BELGICA GONZALEZ NUÑEZ	760821
E/2023-46822	7/8/23	INVERSIONES OBI	DEDICADA A LA INVERSIÓN TURÍSTICA Y HOTELERA.	CARLOS MOISES ALMONTE JIMENEZ	759403
E/2023-47224	8/8/23	INVERSIONES PERRY	ADMINISTRACIÓN, MANEJO Y ASESORÍA DE EMPRESAS DE BIENES RAÍCES Y PROYECTOS TURÍSTICOS.	YUMAILA SABBAGH KHOURY DE SANTANA	759718
E/2023-48066	14/8/23	INVERSIONES RICO T17	ACTIVIDADES INMOBILIARIAS RELACIONADAS A LOS SERVICIOS DE ADMINISTRACIÓN, PROMOCIÓN, COMPRA, VENTA Y RENTA DE INMUEBLES.	TEODOR POP	760552
E/2023-47267	8/8/23	INVERSIONES SARKIS PILARTE	CRIANZA DE POLLOS, GRANJAS Y TODO LO RELACIONADO CON LOS PRODUCTOS AVÍCOLAS.	INVERSIONES SARKIS PILARTE S.R.L.	759754
E/2023-38313	18/7/23	INVERSIONES TANU	SERVICIOS DE PRÉSTAMOS PERSONALES ASI COMO ALQUILER DE VEHICULOS.	ESTELVIN NICOLAS TAVAREZ GOMEZ, YULEISY MICHELLE NUÑEZ REYES	756366
E/2023-47039	7/8/23	INVERSIONES USMELLY	SERVICIOS DE PRÉSTAMOS E INVERSIONES EN GENERAL.	FELIX USMELLY MONCION NUÑEZ	759560
E/2023-47261	8/8/23	INVERSIONES VARGAS SILVERIO	VENTA, HIPOTECA Y ALQUILER DE BIENES INMUEBLES.	FRANCISCO ANTONIO VARGAS SILVERIO	759747
E/2023-49597	21/8/23	INVERSIONES VAZALVA	VENTAS, FINANCIAMIENTO E IMPORTACIÓN DE VEHÍCULOS, VENTAS Y ALQUILER DE INMUEBLES, CONSTRUCCIÓN, REPARACIÓN E IMPERMEABILIZANTES DE EDIFICACIONES, PRESTAMOS EN GENERAL.	YARLINEL VAZQUEZ BARRERA	761497
E/2023-47967	10/8/23	INVERSIONES VICDELIM	COMPRA Y VENTA DE ARTÍCULOS FERRETEROS, REPUESTOS NUEVOS Y USADOS PARA MAQUINARIAS, EQUIPOS AGRICOLAS E INDUSTRIALES.	RUPERTO VICIOSO DE LIMA	760976
E/2023-47917	11/8/23	ISADA HAIR	DISTRIBUCIÓN, EXPORTACIÓN E IMPORTACIÓN DE PRODUCTOS DE BELLEZA, ESTILISTA, SALÓN, ELABORACIÓN Y TRATAMIENTO DE PROCESOS NATURALES Y QUÍMICOS...	ISAMAR EUSEBIO LEONARDO	760480
E/2023-49882	21/8/23	ISWA CONSTRUCCION	CONSTRUCCION Y MANTENIMIENTO DE OBRAS (CIVILES, INDUSTRIALES, SANITARIAS, ELECTRICAS, VIALES, MARITIMAS Y DE COMUNICACION), VENTA DE MATERIALES Y EQUIPOS DE CONSTRUCCION...	BENEH WALDEMAR JIMENEZ HOLGUIN	761699
E/2023-39881	11/8/23	ITM- INTERCARIBE TRADINGS MCAT	EL OBJETO PRINCIPAL SERÁ LA IMPORTACIÓN Y EXPORTACIÓN DE PRODUCTOS GOURMET, LA COMPRA-VENTA DE ALIMENTOS Y BEBIDAS DESDE MÉXICO Y TODO TIPO DE ACTIVIDADES DIRIGIDAS AL SECTOR DE ALIMENTOS Y BEBIDAS.	ALBERTO TORRE GONZALEZ	760495
E/2023-49167	17/8/23	IVAN CASTILLO DE JESUS_FAROS HEADLIGHT	SERVICIOS DE REPARACIÓN DE PANTALLA DE VEHÍCULOS, ARTICULOS, ACCESORIOS Y PROYECTORES DE VEHÍCULOS, MONTURAS DE TIRAS Y BOMBILLOS LED.	IVAN CASTILLO DE JESUS	761171
E/2023-44590	28/7/23	IVAN DE LEON AUTO REPUESTOS	SERVICIOS DE MECÁNICA, VENTAS, COMPRAS, EXPORTACIÓN, IMPORTACIÓN Y COMERCIALIZACIÓN DE REPUESTOS Y ACCESORIOS NUEVOS Y USADOS PARA TODO TIPO DE VEHÍCULOS...	IVAN LUIS DE LEON GARCIA, ISMELDA EMPERATRIZ CONTRERAS SANTANA	759321
E/2023-49415	18/8/23	IVELMOT & ASOCIADOS	SERVICIOS DE ASESORIA, REPRESENTACION, GESTIONES LEGALES Y FINANCIERAS EN DIFERENTES AREAS.	PERSIA ILLUMINADA M VENTURA FIGUEROA	761354
E/2023-44406	14/8/23	J PAGAN INVERSIONES	COMPRA Y VENTA DE INMUEBLES, ASÍ COMO ALQUILER Y ADMINISTRACIÓN DE PROPIEDADES INMOBILIARIA, PLANIFICACIÓN, CONSTRUCCIÓN Y DESARROLLO DE PROYECTOS INMOBILIARIOS.	JOAN ANDRES PAGAN PERALTA	760680
E/2023-48788	17/8/23	J PEÑA NUÑEZ COMPRA Y VENTA DE INMUEBLES.	VENTA Y ALQUILER DE INMUEBLES PROPIOS, ALQUILADOS O DE TERCEROS, TALES COMO EDIFICIOS, APARTAMENTOS, VIVIENDAS, Y EDIFICIO NO RESIDENCIALES.	JUANA PEÑA NUÑEZ	761197
E/2023-44323	17/8/23	J ROBLES SMART SOLUTIONS	COMERCIO AL POR MAYOR Y DETALLE DE ARTÍCULOS TECNOLÓGICOS, ACCESORIOS, ARTEFACTOS ELÉCTRICOS Y AFINES.	JENNY TATIANA ROBLES SANTOS	761182
E/2023-46331	9/8/23	J TAVAREZ PRESTAMOS E INVERSIONES	SERVICIOS DE PRÉSTAMOS EN GENERAL Y DISTRIBUIDORA DE PLÁSTICOS PARA EL HOGAR.	JOSE LUIS JAVIER TAVAREZ	760006
E/2023-48374	17/8/23	J&A JOANNELLY FIGUEROA	VENTA DE EXPENDIO DE BEBIDAS ALCOHÓLICAS.	JUAN ALBERTO FIGUEROA GIL	761065
E/2023-46499	10/8/23	J&M ARIBA COMERCIALIZADORA Y EVENTOS	VENTA, COMERCIALIZACIÓN, IMPORTACIÓN Y EXPORTACIÓN DE EQUIPOS Y MOBILIARIOS DE OFICINA, PAPELERÍA Y MATERIAL GASTABLE DE OFICINA, PRODUCTOS DE LIMPIEZA E HIGIENE PERSONAL...	IRMA GREGORINA ARIAS BAEZ DE GONZALEZ	760189
E/2023-48067	14/8/23	J&P EVENTOS RD BY PAM	COMPRA, VENTA, DISTRIBUCIÓN, IMPORTACIÓN Y EXPORTACIÓN DE ARTÍCULOS PARA FIESTAS EN GENERAL, CONFECCIÓN DE ARREGLOS DECORATIVOS EN GENERAL, ORGANIZACIÓN DE EVENTOS EN GENERAL...	PAMELA SAHIRA ROSARIO DE BETANCES	760550
E/2023-46851	7/8/23	J&V NUÑEZ CRUZ MULTISERVICES	VENTA DE HOTELES NACIONALES E INTERNACIONALES, VUELOS, EXCURSIONES, ASESORIA HOTELERA, CAMBIO DE DÓLAR, SERVICIO DE TRANSPORTE...	VERONICA FRANCISCA NUÑEZ FRIAS	759427
E/2023-48846	15/8/23	J. V. S.I. NORDICO	COMPRAR, VENDER, TODO TIPO DE INMUEBLES, ALQUILER DE TODO TIPO DE CASA, VILLA Y TODO LO RELACIONADO CON LO MISMO.	JUAN JOSE VASQUEZ VASQUEZ	760946
E/2023-48297	11/8/23	J2P LOGISTICS	SERVICIO DE ASUNTOS LOGÍSTICOS Y DE CARGAS AÉREAS Y MARÍTIMAS.	JHOATAM DURAN ORTIZ	760528
E/2023-48384	14/8/23	JAEB CONSTRUCTORA	CONSTRU, REFORMA Y REPARACION DE EDIFICIOS RESIDENCIALES (INCLU, CONSTRU. REFORMA Y REPARACION DE VIVIENDAS UNIFAMILIARES Y MULTIFA...	JOSE ANTONIO VARGAS ENCARNACION	760590
E/2023-48342	18/8/23	JAHAIRA ACCESSORY FASHION	SERVICIO DE TIENDA VIRTUAL Y FÍSICA DONDE VENDO ACCESORIOS PARA DAMAS Y CABALLEROS EN MATERIAL DE PLATA 925, ACERO INOXIDABLE Y ORO 14K.	JAHAIRA MARTES	761369
E/2023-47729	10/8/23	JAM AUDITORES & CONSULTORES	ASESORIA, CONSULTORIA, OUTSOURCING AUDITORIA INTERNA, CAPACITACIONES, AUDITORIAS FINANCIERAS Y OPERATIVAS...	HENRY RICARDO PEÑA ROSARIO	760116
E/2023-46888	7/8/23	JAMIRIS DERMOESTHETIC	ACTIVIDAD DE SERVICIOS ESTÉTICOS, PEELING CORPORAL Y FACIAL, LIMPIEZA PROFUNDA, FOTOTERAPIA, TRATAMIENTO HIDRATANTE, TRATAMIENTO REJUVENECEDOR...	JAMIRIS ESTHER DISLA PASCASIO	759448
E/2023-48764	15/8/23	JARKAPAV	SERVICIO, COMERCIO, COMPRA Y VENTA DE INMUEBLES, ALQUILERES, CONSTRUCCION, REMODELACIONES, SUPERVISION Y CONSTRUCCION DE TODO TIPO DE PROYECTO.	JOSE PORFIRIO GUERRERO MELO	761239
E/2023-48357	14/8/23	JARTURA SALUDABLE	SERVICIOS DE NEGOCIOS DE RESTAURANTES, CAFETERÍA, BARES Y CUALQUIER NEGOCIO RELACIONADO CON LA VENTA, DISTRIBUCIÓN Y COMERCIALIZACIÓN DE COMIDAS A LA PARRILLA...	HANSEL LEONEYDIS BELLO HEREDIA	760578
E/2023-48617	14/8/23	JAY SUPLICOPIAS	SERVICIOS DE IMPRESIÓN, COPIAS, ENCUADERNADOS, EMPASTADO Y PUBLICIDAD EN GENERAL	ANDREIS PAREDEZ DE MUÑOZ, WILSON MUÑOZ SOSA	760774
E/2023-44869	17/8/23	JBSONIDO 0.23	SERVICIOS DE ALQUILER Y VENTA DE EQUIPOS DE SONIDOS, MONTAJE DE EVENTOS, MANTENIMIENTOS DE EQUIPOS DE SONIDOS Y ELECTRÓNICOS, PRODUCCIÓN DE EVENTOS.	STALIN JAVIER DE LA ROSA MERCEDES	761231
E/2023-45648	7/8/23	JC ENTERTAINMENT MP	PRESENTACIONES Y MONTAJES DE CONCIERTOS ARTÍSTICOS DE ARTISTAS NACIONALES O EXTRANJEROS.	JUAN CARLOS HERNÁNDEZ FERNÁNDEZ	759542
E/2023-47595	17/8/23	JC NUNEZ CONSULTORES & ASOCIADOS	SERVICIOS DE AUDITORIA, EMISIÓN DE ESTADOS FINANCIEROS, AUDITORIAS FORENSES, AUDITORIA DE COSTO, PERITAJES CONTABLES...	ESTHER CAROLINA NUÑEZ ABREU, JEFFRY JESUS DE LA ROSA DE LA CRUZ	761125
E/2023-42407	10/8/23	JCGM TOURS	SERVICIOS DE VENTA Y COMPRA DE COMPLEMENTARIOS TURÍSTICOS, EXCURSIONES, TERRESTRE ACUÁTICAS, AÉREAS TRANSPORTE TURÍSTICO.	JUAN CARLOS GONZALEZ MORLA	760222
E/2023-46995	8/8/23	JCM LÁSER ESTHETIC CENTER	SERVICIO DE TRATAMIENTO LÁSER, ESTÉTICA, TRATAMIENTO DE BELLEZA, HIGIENE Y CUIDADO PERSONAL.	CARLOS JULIO MOTA FIGUEROA, JEFERSON JOSÉ MATA RAMOS	759725
E/2023-46582	10/8/23	JD CAR RENTAL JDCR	SERVICIO DE RENTA DE VEHÍCULOS, ALQUILER DE VEHÍCULOS.	PABLO ANTONIO ALTAGRACIA HERRERA	760315
E/2023-48647	14/8/23	JDPM PROMO MARKETING	SERVICIOS DE AGENCIA PUBLICITARIA.	JOSE MIGUEL DE JESUS MARTINEZ	760799
E/2023-49541	18/8/23	JEA DELICIOUS	SERVICIOS DE RESTAURANTE DE COMIDA RÁPIDA Y INTERNACIONAL, GESTIÓN DE PEDIDOS, COCINA, SERVICIOS DE BUFFET...	JOSHUA SORIANO, PERLA MICHEL PERALTA CASTILLO	761452
E/2023-47864	10/8/23	JEAN LIGHT MUSIC	ORGANIZACIÓN DE EVENTOS.	JUAN BAUTISTA RINCON ZARZUELA	760210
E/2023-47541	14/8/23	JEAN SOTO PUBLICIDAD	SERVICIOS DE PUBLICIDAD Y FOTOGRAFÍAS.	JEAN RAFAEL SOTO NUÑEZ	760544
E/2023-47829	10/8/23	JENAH LUIS	VENTAS DE LUBRICANTE Y REPUESTO PARA MOTORES.	JOSE LUIS CANELA PUJOLS, MARCELINA GUERRERO PAULINO DE CANELA	760073
E/2023-48431	14/8/23	JENZZFOTO	ESTUDIO CREATIVO MULTIMEDIA QUE OFRECE SERVICIOS GENERALES DE FOTOGRAFÍA, VIDEO, DISEÑO GRÁFICO, PUBLICIDAD, MANEJO DE REDES SOCIALES...	JENNY PAEZ HERNANDEZ	760615
E/2023-48367	15/8/23	JESENI M.F. NAILS BEAUTY	SERVICIOS DE BELLEZA, UÑAS ACRÍLICAS EN GENERAL Y VENTAS DE ACCESORIOS PARA UÑAS.	JESENI MERCEDES MONTERO FORTUNA, MARTINA FORTUNA ESTEVEZ	760888
E/2023-49810	21/8/23	JESUS DE JESUS VIZCAINO	SIN FINES DE LUCRO PROMOCION DEL EVANGELIO DE JESUCRISTO, LA BUENA CONDUCTA MORAL Y ETICA Y PROMOVER LA PAZ Y EL BIENESTAR DE LA COMUNIDAD..	JESUS DE JESUS VIZCAINO	761637
E/2023-40712	10/8/23	JF SMOKE TERRACE	VENTA DE COMIDA, BEBIDAS.	JEREMY FLORES OLIVO	760135
E/2023-43648	7/8/23	JG GARCIA DOMINICAN CACAO	COMPRA DE CACAO ORGÁNICO PARA SER PROCESADO, PARA LA EXPORTACIÓN Y MERCADO NACIONAL, COMPRA DE CAFÉ Y CUALQUIER OTRO PRODUCTO AGRÍCOLA.	JAMES GARCIA TORRENTE	759484
E/2023-46953	8/8/23	JGS BARBER SHOP Y SUPLAY	SERVICIOS DE CORTES CABELLO Y VENTA DE TODO TIPO DE ARTÍCULOS PARA PELUQUERÍA Y SALÓN.	CRISTOPHER GRABIEL RAMIREZ DE LOS SANTOS, SORANGE CORONADO REGALADO	759689
E/2023-47024	7/8/23	JHON ELECTR SERVICES	SERVICIOS DE ELECTRO MECÁNICA PARA EQUIPOS PESADOS EN GENERAL.	MANUEL ALEJANDRO JESUS	759564
E/2023-47845	17/8/23	JHP CAFETERIA	ELABORACIÓN Y VENTA DE SANDWICH, JUGOS, REFRESCOS, EXPENDIO DE COMIDA RÁPIDA.	JOHANY GARCÍA PÉREZ	761223
E/2023-47136	8/8/23	JIMENEZ & CORDERO MULTISERVICIOS	SERVICIO ELECTRÓNICO DE TELECOMUNICACIONES, DISTRIBUCIÓN Y VENTA DE TARJETA DE LLAMADAS, VENTA DE MEDIOS DE COMUNICACIONES TELEFÓNICAS Y PAGO DE SERVICIOS MÚLTIPLES.	GABRIEL ANTONIO JIMENEZ CORDERO	759644
E/2023-47668	11/8/23	JIOLI DOMINICANA	PRODUCCION DE HUEVOS, NARANJAS, ZAPOTES, LIMON, PRODUCCION DE POLLO DE ENGORDE Y COMERCIALIZACION DE NUESTROS PRODUCTOS LOCAL E INTERNACIONAL.	FERNANDO ANTONIO JIMENEZ OLIVARES	760416
E/2023-47508	9/8/23	JIPP	ENTIDAD SIN FINES DE LUCRO, EL JARDÍN DE INFANCIA ES UN ENFOQUE EDUCATIVO PRESCOLAR BASADO EN EL JUEGO, EL CANTO, ACTIVIDADES PRÁCTICAS COMO EL DIBUJO Y LA INTERACCIÓN SOCIAL.	NIKAURIS VASQUEZ HUMER	760282
E/2023-47551	9/8/23	JIREH RJA CLOTHING	VENTA DE PRENDA DE VESTIR Y ACCESORIOS PARA DAMAS, CABALLEROS Y NIÑOS, PRODUCTOS DEL CUIDADO PERSONAL, CALZADOS, BOLSOS, CARTERAS Y LENTES.	SOLUCIONES INVERJENN SRL	759971
E/2023-47311	8/8/23	JJJ ACEVEDO'S FOUNDATION	ENTIDAD SIN FINES DE LUCRO DEDICADA A OFRECER EDUCACION, ARTE, CULTURA, CONCIENTIZAR SOBRE EL MEDIO AMBIENTE E INVESTIGACION DE LA SALUD.	JORGE LEOPOLDO ACEVEDO	759777
E/2023-48249	11/8/23	JMASCCESORIOS81 / BY / B-SCHUTTY	VENTAS DE ACCESORIOS, PARA DAMAS, CABALLEROS Y NIÑOS EJ, COLLARES, PULSERAS, ARETES, DIGES, TODOS ELABORACION, AMBAR, CUERO NATURAL Y DIFERENTES PIEDRAS PRECIOSAS.	MAGDALENA ANTONIA CRUZ ZORRILLA, JADDER FEDERICO CUEVA BELTRE	760738
E/2023-49539	18/8/23	JOEL AUTOMECÁNICA AJ	SERVICIO DE MECÁNICA AUTOMOTRIZ, COMERCIALIZACIÓN DE EQUIPOS PARA MANTENIMIENTO, REPUESTOS Y RECAMBIOS...	JOEL JOSE JORGE PICHARDO CRUZ	761457
E/2023-49419	18/8/23	JOFORMANES	SERVICIOS ELÉCTRICOS GENERAL, INSTALACIÓN Y VENTAS DE EQUIPOS ELÉCTRICOS.	JOSE FORTUNATO MAGALLANES	761361
E/2023-46109	11/8/23	JOSE ALTAGRACIA TORRES VARGAS	ELABORACION DE DISEÑOS, CALCULOS, EVALUACIONES, TASACIONES, CONSTRUCCIONES Y TODA RAMA CONEXA	JOSE ALTAGRACIA TORRES VARGAS	761513
E/2023-42971	10/8/23	JOSE TOMAS FLORES ELECTRO SISTEMAS	SERVICIOS DE ELECTROMECÁNICA E INSTALACIONES ELÉCTRICAS.	JULIO CESAR FLORES DISLA	760117
E/2023-47400	15/8/23	JP ENTERPRISE INVESTMENTS 1001	IMPORTACION, COMERCIALIZACION Y VENTA DE EQUIPOS DEPORTIVOS	MARIO CESAR CRISPIN ROMAN	760896
E/2023-46965	9/8/23	JPAS	SERVICIOS DE ASESORÍA Y GESTOR DE VIAJES Y TURISMO EN GENERAL, PRODUCCIÓN DE FOTOS, VIDEOS, VENTA, COMERCIALIZACIÓN DE EQUIPOS ELECTRÓNICOS...	JOAN LUIS SANSARY MATOS	760030
E/2023-39015	29/6/23	JPIM MANUFACTURING & CONSULTING	MANUFACTURA DE REPUESTOS Y PIEZAS MECÁNICAS, MOLDES DE INYECCIÓN Y SOPLADO PARA MATERIALES TERMOPLÁSTICOS, MANUFACTURA DE REPUESTOS DE MAQUINAS INDUSTRIALES...	JPIM MANUFACTURING & CONSULTING SRL	761660
E/2023-47134	8/8/23	JR INVERSIONES POLONIA	PRESTAMO PERSONALES, HIPOTECARIOS, TODO TIPO DE PRESTAMOS Y COMPRA Y VENTA DE INMUEBLES.	JUAN ANTONIO RODRIGUEZ PERCEL	759636
E/2023-47913	15/8/23	JR PATRON SPORT BAR JRC	VENTA DE BEBIDAS ALCOHOLICA Y NO ALCOHOLICA, COMIDA, APERITIVOS Y CAR WASH.	JOHNNY RAFAEL CRUZ VENTURA	760986
E/2023-47379	8/8/23	JUAN LOPEZ TV	SERVICIO DE PROGRAMA Y EVENTOS DE TV, Y TODO LO CONCERNIENTE CON EL ÁREA, COMO PUBLICIDAD EN GENERAL.	JUAN FERNANDO LOPEZ GOMEZ	759827
E/2023-48394	15/8/23	JUAN RAFAEL PAYANO CONSULTING	REALIZACIÓN DE ENCUESTAS ELECTORALES E INVESTIGACIÓN SOCIAL DE MARCA O PRODUCTOS POR MEDIO DE CUESTIONARIOS.	JUAN RAFAEL PAYANO	760839
E/2023-46743	8/8/23	JUCASA SERVICE	COMPRA, VENTA, RENTA DE INMUEBLES, ADMINISTRACIÓN DE CONDOMINIOS, COMPRA, VENTA Y RENTA DE VEHÍCULOS...	JUAN ALBERTO CABRERA SANTANA	759669
E/2023-47114	8/8/23	JUMEL DOMINICANA	IMPORTACIÓN, VENTA Y DISTRIBUCIÓN DE PRODUCTOS DEPORTIVOS. IMPORTACIÓN, CONFECCIÓN VENTA Y DISTRIBUCIÓN DE ROPA DEPORTIVA EN GENERAL.	MELBIN PANIAGUA SANTANA	759623
E/2023-46295	9/8/23	JUMER MORA COMERCIAL	COMPRAS Y VENTAS DE ARTICULOS PARA EL HOGAR.	JULIA MERCEDES MORA DE ROBLES	759926
E/2023-48895	15/8/23	JUNTA DE VECINOS DE LA URBANIZACION THOMEN J.V.T	ENTIDAD SIN FINES DE LUCRO CUYO OBJETO ES VELAR POR EL DESARROLLO Y EL BIENESTAR DE LA COMUNIDAD DESARROLLANDO ACTIVIDADES QUE LO PROMUEVAN.	JUNTA DE VECINOS URBANIZACION THOMEN JVT	760977
E/2023-49712	21/8/23	JUNTA DE VECINOS DE LAS TARANAS PAZ Y AMOR, SALMO 23.	ENTIDAD SIN FINES DE LUCRO DEDICADA A REALIZAR ACTIVIDADES COMUNITARIAS EN LAS TARANAS.	PEDRO GREGORIO ENCARNACION	761553
E/2023-49803	21/8/23	JUNTA DE VECINOS DEL RESIDENCIAL ESTHER IV	ORGANIZACION SIN FINES DE LUCRO QUE TIENE COMO MISION ORGANIZAR A LOS RESIDENTES DE MANERA DEMOCRATICA PARA ENFRENTAR LOS PROBLEMAS QUE LES AFECTAN.	RICHARD MANUEL PEREZ CABELO	761634

[210] EXPEDIENTE	[220] FECHA	[561] NOMBRE COMERCIAL	[510] ACTIVIDAD	[730] SOLICITANTE	REGISTRO
E/2023-47138	11/8/23	JUNTA DE VECINOS JUNVERUSS DE LA RUSIA	ENTIDAD SIN FINES DE LUCRO PARA TRABAJAR POR EL BIENESTAR Y PROGRESO DE LA RUSIA, REPRESENTAR A LA COMUNIDAD, INTERESES DIVERSOS DE LOS NEGOCIANTES.	XIOMARA BONILLA DE JAARSMA	760413
E/2023-49720	21/8/23	JUNTA DE VECINOS LA 41	ENTIDAD SIN FINES DE LUCRO, DEDICADA A LA PROMOCIÓN DEL DESARROLLO COMUNITARIO, EL BIENESTAR SOCIAL Y ECONÓMICO DEL BARRIO.	DARÍO MASIY BÍGAMOS	761573
E/2023-49721	21/8/23	JUNTA DE VECINOS LAS CALLAS	ENTIDAD SIN FINES DE LUCRO, DEDICADA A LA PROMOCIÓN DEL DESARROLLO COMUNITARIO, EL BIENESTAR SOCIAL Y ECONÓMICO DEL BARRIO, A TRAVÉS DE LA EDUCACIÓN, EL DEPORTE Y LA CULTURA.	DARÍO MASIY BÍGAMOS	761574
E/2023-49722	21/8/23	JUNTA DE VECINOS VILLA ENRIQUILLO	ENTIDAD SIN FINES DE LUCRO, DEDICADA A LA PROMOCIÓN DEL DESARROLLO COMUNITARIO, EL BIENESTAR SOCIAL Y ECONÓMICO DEL BARRIO...	RAFAEL SEVERINO REYES	761575
E/2023-48652	15/8/23	JUS PACIS, ABOGADOS CONSULTORES	SOLUCIONES LEGALES, ABOGADOS EXPERTOS EN DERECHO PENAL, CIVIL, INMOBILIARIO, LABORAL Y ADMINISTRATIVO.	LUIS ARMANDO FERNANDEZ CABRERA, LUIS ANTONIO REYES DILONE	760804
E/2023-49456	18/8/23	JUST BURGERY	SERVICIO DE COMIDA RÁPIDA, CONCEPTO DE HAMBURGUESAS Y OTRAS.	DANIEL MORENO CASTILLO	761377
E/2023-46936	7/8/23	JUSTICIA SIN FRONTERAS	PROMOVER LA NO DISCRIMINACIÓN, ESPECIALMENTE POR RAZA, COLOR, SEXO, RELIGIÓN, IDEOLOGÍA...	HARRISON SALVADOR FELIZ ESPINOSA	759483
E/2023-46818	7/8/23	JUVENTUD TU DECIDES. JTD	ENTIDAD SIN FINES DE LUCRO DEDICADA A LA CONSTRUCCIÓN Y REPARACIÓN DE VIVIENDAS, DONACIONES DE MEDICAMENTOS...	NEIBY CEBALLOS SANCHEZ	759608
E/2023-48944	15/8/23	JWCS SUPLI CLIMA	ASESORIA, VENTAS, INSTALACIONES, REPARACIONES Y SERVICIOS EN GENERAL EN EL AREA DE AIRES ACONDICIONADOS, VENTAS DE ELECTRODOMESTICOS.	JUANA MARIA LEYBA MARCIAL	761032
E/2023-48271	11/8/23	K- DOG	VENTAS AL MAYOR Y DETALLE DE FRITURAS DE HOT DOG HARINA DE TRIGO, SALCHICHAS, QUESOS; Y BEBIDAS TALES COMO: REFRESCOS, JUGOS, CAFES, POSTRES.	MIRLA SANTOS RICHIEZ	760502
E/2023-47543	11/8/23	KADOSH COFFE & MORE	VENTA DE LIBROS, VENTA DE CAFE, ORGANIZACION DE EVENTOS, VENTA DE PICADERA, VENTA DE VINO, BATIDOS, JUGOS Y TRAGOS, VENTA DE ENSALADAS, CARNES Y QUESOS.	LISSETTE MARIA DE LOS SANTOS MOLINA	760347
E/2023-49300	17/8/23	KANA'S BEAUTY SALON	BRINDAR LOS SERVICIOS DE BELLEZA Y CUIDADO DEL ARREGLO DE CABELLO Y UÑAS	RAYSA KARINA DE LOS SANTOS PEREZ DE CRUZ	761269
E/2023-47884	10/8/23	KANDA'S SHOP	VENTA ROPA, ACCESORIOS Y ZAPATOS PARA DAMAS.	ISNEYDA NIKAURI PEÑA	760220
E/2023-48490	14/8/23	KAPRI ACCESSORY	VENTAS DE ACCESORIOS COMO, CINTILLOS, VENDAS, LAZOS, PULCERAS, COLLARES, ARETES Y AFINES.	FRANCESCA PEREZ NINA	760663
E/2023-49696	21/8/23	KARAYA	PROYECTO GASTRONÓMICO DEDICADO A LA ACTIVIDAD TURÍSTICA DE RESTAURANTE, DEDICADO A FOMENTAR EL DESARROLLO DE LOS POLOS TURÍSTICOS.	FERNANDO SANCHEZ FERNANDEZ	761556
E/2023-46900	7/8/23	KARCALIAA	VENTAS DE ZAPATOS Y ACCESORIOS DE VESTIR.	ADELINA ESTEVEZ DIAZ PEÑALO	759453
E/2023-49550	18/8/23	KARIBUKAY	SERVICIO MÚLTIPLE DE VENTAS, CONSTRUCCION Y ADMINISTRACION DE INMUEBLES, PUBLICIDAD Y MERCADEO EN PROGRAMAS DE COMUNICACIONES TELEVISIVOS Y RADIALES...	DANIEL ALEJANDRO SAMANIEGO ROSALES	761745
E/2023-47624	9/8/23	KARLEXIS COMPANY	COMPRA Y VENTA DE ELECTRODOMESTICOS Y DE UTENSILIOS DE COCINA Y UTENSILIOS DE LIMPIEZA PARA BAÑOS, CASAS Y OFICINAS...	KAROLIS YANNERYS CABRERA CASTRO DE SOLANO	760046
E/2023-48300	11/8/23	KARY FLORISTERIA J&M	CONFECCIÓN DE ARREGLOS EN FLORES NATURALES, ARREGLOS EN FLORES SECAS, ARREGLOS EN GLOBOS, CONFECCIÓN DE CORANAS EN FLORES NATURALES.	JULIO MOREL CASTRO	760521
E/2023-49738	21/8/23	KATY JM SABANA YEGUA	VENTA DE FÁRMACOS, MEDICAMENTOS Y PRODUCTOS DE HIGIENE PERSONAL.	IRIS YOCASTA REYES	761592
E/2023-49543	18/8/23	KENYA CLOSET S CLOTHES.	VENTAS DE ROPAS CABALLEROS, DAMAS Y NIÑOS. ROPA DE PACAS, MAQUILLAJES. OTROS	KENIA SUNILDA SANTOS TERRERO	761459
E/2023-46834	8/8/23	KEYRAM	SERVICIOS GENERALES DE DISEÑO, CONSTRUCCIÓN, REMODELACIÓN Y DECORACIÓN; PLANIFICACIÓN, MANTENIMIENTO, DESARROLLO Y SUPERVISIÓN DE VIVIENDAS.	RAMON ANTONIO MARTINEZ NUÑEZ	759672
E/2023-48959	17/8/23	KEYS FRERE	VENTA, REPARACIÓN Y FABRICACIÓN DE TODO TIPO DE LLAVES.	FABRICE PETIT-FRERE	761067
E/2023-44511	17/8/23	KFS SEGURIDAD EMPRESARIAL Y PERSONAL	SERVICIOS DE SEGURIDAD EMPRESARIAL Y PERSONAL.	ROOSEVELT LEONIDAS FIGUEROA SILVESTRE	761131
E/2023-46920	7/8/23	KIDS ¡GO! TRANSPORTE ESCOLAR	SERVICIO DE TRANSPORTE ESCOLAR PRIVADO.	GIANCARLOS ALMONTE RAMÍREZ	759468
E/2023-48710	15/8/23	KIERO GELATO ARTESANAL BY MC	PRODUCCION, DISTRIBUCIÓN, COMERCIALIZACIÓN, EMPAQUE, ALMACENAMIENTO, VENTA AL POR MAYOR Y AL DETALLE, IMPORTACIÓN, EXPORTACIÓN DE TODO TIPO DE HELADOS.	MANUEL EMILIO COLLADO DIAZ	760952
E/2023-47415	9/8/23	KING QUADS MOTOR RENTALS	ACTIVIDAD COMERCIAL DE RENTA DE FOUR WHEELS, CARROS, MOTORES Y DE CUALQUIER UNIDAD DE TRANSPORTE TERRESTRE Y MARÍTIMA.	NAVIL RACERO	759875
E/2023-47073	15/8/23	KINGAPPLE	COMPRA Y VENTAS DE EQUIPOS ELECTRÓNICOS, EN ESPECIFICO: TELÉFONOS CELULARES, TABLETAS INTELIGENTES, COMPUTADORAS, LAPTOPS, TELEVISORES...	RICHARD ALEJANDO JOA ROSARIO , JOSE LUIS TEJADA RODRIGUEZ	760806
E/2023-47239	8/8/23	KIRCHDR SAILING	EXCURSIONES TURÍSTICAS, MARÍTIMAS Y TURISMO EN GENERAL.	DREW OLSON KIRCHHOFER	759734
E/2023-47322	9/8/23	KIRCHDROPERATION	SERVICIOS DE MOVILIDAD TURÍSTICA.	JHON DREW KIRCHHOFER	760104
E/2023-47333	8/8/23	KITCHEN EXPRESS V&V	VENTA DE EQUIPOS DE PANADERÍA, COCINA Y HOTELERIA	CARLOS MARINO VALERIO JORGE, FAUSTO ANTONIO ESPINAL VALERIO	759798
E/2023-45433	2/8/23	KITCHINNOVA	SERVICIO DE RESTAURANT Y CATERING, ELABORACIÓN DE ALIMENTOS APTOS PARA EL CONSUMO HUMANO, VENTAS Y DISTRIBUCIÓN DE ALIMENTOS.	ARTURO VEGA MINAYA	758928
E/2023-45756	10/8/23	KLENACH BEAUTY PLACE	SERVICIOS ESTETICOS EN GENERAL, ESTUDIO DE MAQUILLAJE Y CENTRO DE UÑAS.	KATHERINE CHANEL PAYANO ESTRELLA	760279
E/2023-49904	21/8/23	KLHE WINDOWS & DOORS FACTORY	INSTALACIÓN DE PUERTAS Y VENTANAS COMERCIALES Y RESIDENCIALES DE MADERA, VINOLO. FABRICACIÓN DE PUERTAS Y VENTANAS COMERCIALES Y RESIDENCIALES DE FIBRA DE VIDRIO Y ALUMINIO A MEDIDA.	JEAN-HERBERT MICHEL, CLEEVEENS MICHEL	761725
E/2023-48480	14/8/23	KM5 AUTO IMPORT	VENTA Y RENTA DE VEHÍCULOS.	ERICK EMMANUEL ULLOA GUERRERO	760654
E/2023-47860	10/8/23	KMG RENT A CAR	RENTA DE VEHÍCULOS.	KELVIN MANUEL GOMEZ	760200
E/2023-43337	7/8/23	KMMS MARKET STORE	IMPORTACIÓN, EXPORTACIÓN, COMERCIO, DISTRIBUCIÓN COMPRA Y VENTA DE ALIMENTOS Y BEBIDAS EN GENERAL, CRUDOS, COCINADO, EVENTOS Y CATERING, BUFFET...	KARINA MIGUELINA SABINO DE LA CRUZ	759492
E/2023-48620	14/8/23	KOOL SMILES	SERVICIO DE CONSULTORIO DENTAL.	MANUEL ARTURO MONTERO HERNANDEZ	760949
E/2023-47440	9/8/23	KOPE DOMINICANA	DEDICARSE A LOS SERVICIOS DE TRANSPORTE DE MERCADERÍAS DESDE LOS DISTINTOS DESTINOS DEL MUNDO A LA REPÚBLICA DOMINICANA SERVICIOS COURIER.	LOURDES JOSEFINA MELLA ORTIZ DE PÉREZ	759896
E/2023-47083	7/8/23	KORU GROUP	VENTA Y COMERCIALIZACIÓN DE BEBIDAS Y ALIMENTOS, REFRIGERIOS, ENLATADOS, FRUTOS SECOS, ANIMALES VIVOS, PECES,	RYAN XAVIER REYNOSO BATISTA	759609
E/2023-46793	4/8/23	KOZITAS RD BY FLOR CUEVAS	VENTAS DE ARTÍCULOS DE DECORACIÓN Y SERVICIOS DE DECORACIÓN DE EVENTOS. COMERCIO A TRAVÉS DE INTERNET DE REGALOS TIPO JOYERÍA...	FLOR DE LIZ CUEVAS PÉREZ	759375
E/2023-46721	7/8/23	KRB WISE REALTY SOLUTIONS GROUP	ASESORIA, PROMOCIÓN, ADMINISTRACIÓN Y GESTIÓN DE COMPRA, VENTA Y ALQUILER DE PROPIEDADES INMOBILIARIAS.	KIMBERLIN RAMIREZ BAEZ	759601
E/2023-48093	14/8/23	KYNKE CERAMICA & MAS	SERVICIOS DE COMPRA, VENTA Y DISTRIBUCIÓN DE CERÁMICA Y SUS ACCESORIOS COMPLEMENTARIOS.	ALBERTO DISLA DISLA	760573
E/2023-48603	14/8/23	L' FHANIEE SHOP	COMERCIALIZACION DE ROPA, ACCESORIOS, CALZADO Y CARTERAS.	RAFAEL ALEXANDER DIAZ ARIAS	760735
E/2023-46753	8/8/23	L. SOTNAS COMERCIAL	IMPORTACIÓN, VENTAS DE EQUIPOS DE OFICINAS, MOBILIARIO DE OFICINA, VENTAS DE EQUIPOS INFORMÁTICOS Y COMPUTADORAS.	LILLIAM DALILA SANTOS RIVERA	759711
E/2023-48363	14/8/23	LA 40 BOUTIQUE	COMPRA Y VENTA DE PRENDAS DE VESTIR, CALZADOS Y ACCESORIOS, INCLUYENDO CARTERAS, JOYERÍA, Y BISUTERÍA, ASÍ COMO EL DESARROLLO Y EXPLOTACIÓN COMERCIAL DE LOS MISMOS.	YDALINA ECHAVARRIA ADAMES	760586
E/2023-47081	9/8/23	LA CASITA DE WENCIS	SERVICIOS, TRANSFORMACIÓN Y VENTA SOBRE LA BASE DE PREPARACIÓN DE ALIMENTOS COMESTIBLE Y TODOS TIPOS DE BEBIDAS.	LORENZA VALDEZ AQUINO	759936
E/2023-46778	4/8/23	LA CHULETA PROMO LARA	RENTA Y VENTA DE VEHÍCULOS, EVENTOS Y PROMOCIONES ARTÍSTICAS.	ELEIDIN GABRIEL LARA	759373
E/2023-47123	8/8/23	LA COCINA D JOSEFINA	SUPLIDORES DE ALIMENTOS Y BEBIDAS.	JOSEFINA MERCEDES ALVAREZ SANTOS, ELVIN JAEI MARTINEZ ALVAREZ	759629
E/2023-48190	11/8/23	LA COCINA DE CAITA	OFRECER LOS SERVICIOS DE ELABORACIÓN Y DISTRIBUCIÓN DE ALIMENTOS Y BEBIDAS, COMIDAS PARA FIESTAS, DESAYUNOS Y ALMUERZOS EJECUTIVOS, CENAS, REFRIGERIOS Y REUNIONES...	ELIZABETH DEL CARMEN LLAUGER BELLIARD	760486
E/2023-48923	17/8/23	LA COCINA DE DOÑA VIGGY	SERVICIO DE RESTAURANTE, SERVICIOS DE EVENTOS, CATERING, COMIDA EMPRESARIAL, DISTRIBUCIÓN, VENTA, TRANSPORTACIÓN...	CARLA VIRGINIA RIVERA AVILA	761201
E/2023-46881	7/8/23	LA COCINA DE LOLY	PROVISIÓN DE COMIDAS PREPARADAS PARA EMPRESAS (INCL. EL SERV DE CATERING, EL SUMINISTRO DE COMIDAS PARA BANQUETES, BODAS, FIESTAS Y OTRAS CELEBRACIONES, ETC.)	MAX JERRY MEJIA	759462
E/2023-49353	18/8/23	LA COCINA DE NATALY PEREZ	VENTAS DE COMIDA EMPRESARIAL, DULCES Y BIZCOCHOS PARA TODA OCASIÓN.	NATALY ESMILNA PÉREZ MORA	761508
E/2023-49349	18/8/23	LA COCINA DE NILO RAFAEL	SERVICIOS DE COCINA INDUSTRIAL, CATERING, EVENTOS SOCIALES Y CULTURALES, BUFFET, ALMACÉN DE PROVISIONES.	SANTA GETRUDIS MARTINEZ FERNANDEZ DE PEÑA	761311
E/2023-46997	7/8/23	LA COSTA	VENTA DE ROPA SEMIFORMAL Y CASUAL -VENTA DE ROPA DE VERANO. -VENTA DE ARTICULOS PERSONALES TALES COMO LLAVEROS, TASAS, MOCHILAS Y TERMOS.	DIEGO DAVID FLAQUER RUIZ	759766
E/2023-46635	14/8/23	LA FAMOSA FOOD SERVICE	DISTRIBUCIÓN, COMERCIALIZACIÓN, EXPORTACIÓN E IMPORTACIÓN, COMPRA Y VENTA DE ALIMENTOS Y BEBIDAS. REPRESENTACIÓN DE MARCAS NACIONALES Y EXTRANJERAS.	PERAVIA INDUSTRIAL, S.A.	760642
E/2023-49507	18/8/23	LA FUMADA DE LOS REYES	COMERCIALIZACIÓN DE PUROS	GABRIEL DE JESUS EVANGELISTA CARRASCO	761416
E/2023-49088	17/8/23	LA GANGA BUENA	SERVICIOS INMOBILIARIOS REALIZADOS A CAMBIO DE UNA RETRIBUCIÓN O POR CONTRATA (INCLUYE COMPRA, VENTA Y ALQUILER)...	ERIC GRAVEL	761110
E/2023-48246	11/8/23	LA ISLA DE LIBROS	ACTIVIDADES DE SUMINISTRO DE SERVICIOS EDITORIALES Y SERVICIOS DE PRODUCCIÓN AUDIOVISUAL.	EDICIONES ST LUCIA, SRL	760491
E/2023-48218	11/8/23	LA MIA VITA	VENTA DE DIFERENTES TIPOS DE CAFE, JUGOS VERDES, BATIDOS, SANDWICH, ADEMÁS DE OFRECER SERVICIOS DE CATERING Y TODAS LAS ACTIVIDADES RELACIONADAS CON EL ÁREA.	YARITZA DEL CARMEN CHICON ABREU	760465
E/2023-46970	7/8/23	LA NOTA RECORDS	SERVICIOS PARA ESTUDIO DE GRABACIÓN DE MÚSICA Y VIDEOS.	DENNIS ANDRE DILLON JR	759497
E/2023-48894	21/8/23	LA PERLA GOURMET ALMS	VENTAS Y SERVICIOS DE ALIMENTOS CRUDOS Y COCIDOS SERVICIO DE CATERINE Y EVENTOS.	ANGEL LUIS MEDINA SANTANA	761653
E/2023-48454	14/8/23	LA PROYECCION TIPICA	PRESENTACIONES Y REPRESENTACIONES ARTÍSTICA, ORGANIZACIÓN DE EVENTOS, INTERPRETACIÓN DE GÉNEROS MUSICALES.	FREDY SANTIAGO PEÑA	760638
E/2023-47371	8/8/23	LA REALEZA CIGARS COMPANY	FABRICACIÓN, COMERCIALIZACION, IMPORTACIÓN Y EXPORTACIÓN DE PRODUCTOS DE TABACO, CIGARROS Y SUS DERIBADOS.	MOISES REINALDO RODRIGUEZ TORIBIO	759826
E/2023-49125	17/8/23	LA TIGUEROCRACIA	PROGRAMA DE COMENTARIOS Y ENTREVISTAS DE INTERES SOCIAL, POLÍTICO, FAMILIAR, CULTURAL, PODCAST, INTERACTIVO, POR REDES SOCIALES, VIDEOS...	LUIS JOSE CORNIEL HERNANDEZ	761146
E/2023-46877	7/8/23	LA VERDAD DUELE RD	PRODUCCIÓN DE PROGRAMA PERIODÍSTICO DE INFORMACION EN TELEVISION, REDES SOCIALES.	JUAN ALBERTO MERCADO PEÑA	759460
E/2023-49108	17/8/23	LA VOZ DE LA GENTE	PRODUCTOR DE PROGRAMA DIGITAL INFORMATIVO SOMOS UN PROGRAMA INFORMATIVO DE CORTES NOTICIOSO, POLÍTICO, DEPORTIVO Y CULTURAL	DIOGENES ADAMES ABREU	761147
E/2023-49029	17/8/23	LAASOG INTERNATIONAL ACADEMY OF GYNEAPLASTIC SURGERY	ENSEÑANZA DE PRACTICAS SOBRE CIRUGÍAS GINECOPLASTICAS	GABRIEL EUGENIO DE PEÑA ROJAS	761283
E/2023-47575	9/8/23	LABORATORIO ESPECIALIZADO PHARMACEUTICALS LAES	SUMINISTRO, DISTRIBUCIÓN, REPRESENTACIÓN, COMPRA, VENTA, IMPORTACIÓN O EXPORTACIÓN DE PROVISIONES DE MEDICAMENTOS.	JAKE DOLORES III SANCHEZ ARISTY	759988
E/2023-46788	8/8/23	LABORATORIO DOMINICANO DE APRENDIZAJE SOCIAL Y DESARROLLO HUMANO LADOAPRESODEHU	ASOCIACIÓN SIN FINES DE LUCRO, DEDICADA A OFRECER SERVICIOS DE: INVESTIGACIÓN, FORMACIÓN E INNOVACIÓN SOBRE DESARROLLO, DESIGUALDAD Y POBREZA.	CARLOS ARMANDO DE PEÑA EVERTSZ	759727
E/2023-46792	8/8/23	LABORATORIO DOMINICANO DE INNOVACIÓN Y DESARROLLO HUMANO LADOINDEHU	ASOCIACIÓN SIN FINES DE LUCRO, DEDICADA A OFRECER SERVICIOS DE: INVESTIGACIÓN, FORMACIÓN E INNOVACIÓN SOBRE DESARROLLO, DESIGUALDAD Y POBREZA.	CARLOS ARMANDO DE PEÑA EVERTSZ	759719
E/2023-47085	7/8/23	LAKAY BAR BAW RESTAURANT	VENTA DE COMIDA, BEBIDAS ALCOHÓLICAS Y GASEOSAS Y SERVICIOS DE ENTRETENIMIENTO.	KETTIA PIERRE	759990
E/2023-49491	18/8/23	LAMPARA RUSTICA HOGAR2754	FABRICACIÓN DE LÁMPARAS ELÉCTRICAS Y EQUIPO DE ILUMINACIÓN.	WILBER ANGOMAS ARIAS	761418
E/2023-46799	11/8/23	LARA CENTRO DE DIAGNOSTICOS Y ESPECIALIDADES LMS	OFRECER ASISTENCIA SANITARIA Y SOCIAL, Y SERVICIO DE PROMOCION DE LA SALUD, ATENCION PREVENTIVA, CURATIVA Y REHABILITADORA.	LABORATORIO CLINICO LARA I, SRL...	760454
E/2023-49072	17/8/23	LAS CHICAS TOUR	SERVICIOS TURÍSTICOS NACIONAL E INTERNACIONAL, EXCURSIONES, TOURS, VIAJES, GIRAS PARA TODO EL PAÍS, ACTIVIDADES PROMOCIONALES PARA COLEGIOS, EMPRESAS...	ADAMILKA MOJICA RAMBALDE	761109
E/2022-28414	17/8/23	LAS ECONOMICAS LE	SERVICIOS DE DIFUSIÓN DE INFORMACIÓN, PRODUCCIÓN DE PROGRAMAS DE TELEVISIÓN, RADIO, REVISTA Y PERIÓDICO DIGITAL.	VICTOR JOSE AQUINO PAULINO	761138
E/2023-47561	9/8/23	LAS VEGAS PS DISCOTEC	SERVICIOS DE ENTRETENIMIENTO, VENTAS DE BEBIDAS ALCOHÓLICAS Y GASEOSAS.	JOSE RAMON PEREZ SANCHEZ	759981
E/2023-48880	15/8/23	LATIN DAY CORPORATION	ADMINISTRACIÓN DE FRANQUICIAS, INVERSIONES EN ACCIONES, INTERMEDIACIÓN EN VENTAS Y BIENES RAÍCES.	CARLOS JOSE JOAQUIN LOPEZ GIL	761202
E/2023-29478	8/8/23	LAVUIR HOPE SERVICIOS INMOBILIARIOS	VENTA, PROMOCIÓN, ADMINISTRACIÓN Y ALQUILER DE PROPIEDADES INMOBILIARIAS	MARIA LAURA DEL VALLE RAMOS GONZÁLEZ	759788
E/2023-46848	7/8/23	LAVANDERIA M&N DRY CLEAN	SERVICIO DE LAVADO, PLANCHADO, TINTADO, REPARACIÓN DE TODO TIPO DE PRENDAS DE VESTIR, MANTELERIA, HOSTELERIA.	MARDELIN DEL CARMEN TORRES DIAZ	759424
E/2023-47628	9/8/23	LAVANDERIA RODRIGUEZ # 2	SERVICIO DE LAVADO Y PLANCHADO DE TODO TIPO DE PRENDAS DE VESTIR, ASI COMO CORTINAS, MANTELES Y TODO AQUELLO QUE REQUIERA UN LAVADO Y PLANCHADO ESPECIALIZADO.	KEREN NATHALIE RODRIGUEZ POUERIEI, MARTHA IRIS RODRIGUEZ POUERIEI	760932
E/2023-48031	14/8/23	LAWRY & YOCAWRI BEAUTIFUL NAIL'S L.Y.B.N.	TODO TIPO DE SERVICIOS EN UÑAS ACRÍLICAS Y NATURAL, MANICURA Y PEDICURA, DEPILACIÓN CON CERA, TINTADO SEMI-PERMANENTE DE CEJAS.	LAWRY NOEMI RODRIGUEZ TORRES, YOCAWRI CARLITA RODRIGUEZ GARCÍA	760633

[210] EXPEDIENTE	[220] FECHA	[561] NOMBRE COMERCIAL	[510] ACTIVIDAD	[730] SOLICITANTE	REGISTRO
E/2023-43998	24/7/23	LBP MEDIA SITE	SERVICIOS DE PRODUCCIÓN MUSICAL, AUDIOVISUAL, MARKETING DIGITAL Y PRODUCCIÓN DE EVENTOS.	ALFENNY MARMOLEJOS ROSARIO, LESLIE MARIAN ALMANZAR GERMAN	757507
E/2023-47013	10/8/23	LE FENME BEAUTY CENTER	SERVICIOS DE BELLEZA, ASÍ COMO VENTA DE PRODUCTOS PARA EL CABELLO	ELDA GOMEZ DE ALVAREZ	760251
E/2023-46390	9/8/23	LE ROSSE	SERVICIOS DE VENTA Y ALQUILER DE TRAJES, VESTIDOS Y PRENDAS DE VESTIR.	MELANNIS ASTRID MENDEZ	759942
E/2023-42638	8/8/23	LEDWIS GROUP	SERVICIOS DE COMEDOR, COMIDA EMPRESARIAL, CRIANZA Y VENTA DE PECES, VENTA DE ROPA NUEVA Y USADA, VENTA DE EQUIPOS DEPORTIVO.	AMBAR LIZBEHT MOTA PEÑA, VICTOR LEDWIS MARTINEZ MARDONADO	759696
E/2023-48251	11/8/23	LEGAL ELITE DDGC CONSULTORES JURIDICOS	SERVICIOS LEGALES, CONTABLES Y ADMINISTRACIÓN DE CONDOMINIOS, COORPORATIVOS Y DEMAS TEMAS AFINES.	STILLBENSON ANTONIO GOMEZ GONZALEZ	760667
E/2023-49590	18/8/23	LEGONZMAL	TENDRA COMO OBJETO DIVERSAS ACTIVIDADES, INCLUYENDO LA FABRICACIÓN, IMPORTACIÓN Y EXPORTACIÓN DE TEXTILES...	VANESSA NAZARETH GONZALEZ HERNANDEZ, NESTOR ENRIQUE LEFELD MARQUEZ, SEBASTIAN MALDONADO GONZALEZ	761490
E/2023-47581	18/8/23	LENSSAP DISEÑOS E INGENIERIA	DISEÑOS Y CONSTRUCCIONES DE OBRAS EN GENERAL, ASI COMO TAMBIEN, COMPRA Y VENTA DE PROPIEDADES.	JOSE STALIN LENIN PIMENTEL FRIAS	761402
E/2023-48873	15/8/23	LEOMONBRAU LMB	SERVICIOS DE GIMNASIO , EJERCICIOS ,VENTAS DE PRODUCTOS SUPLEMENTARIOS PARA LA SALUD, ACCESORIOS DEPORTIVOS. CAPTAR Y DESARROLLAR PROSPECTOS DE BEISBOL.	KILENOVICH ESCOTTO CABRERA	760955
E/2023-48538	14/8/23	LEONEL 911 AL RESCATE NACIONAL	ENTIDAD SIN FINES DE LUCRO DEDICADA A LA AYUDA DE CARÁCTER SOCIAL, PROVEER COMESTIBLES, ENCERES DEL HOGAR, REPARACIÓN DE VIVIENDAS Y GESTIONAR ATENCIONES MEDICAS PARA PERSONAS DE BAJOS RECURSOS.	PAOLA JOSEFINA SANCHEZ GOMEZ	760772
E/2023-49034	17/8/23	LEORICK TRANSPORT & TOURS	TRANSPORTE TURÍSTICOS EN GENERAL, TRANSPORTE URBANO E INTER URBANO (NACIONAL), VENTA DE EXCURSIONES NACIONALES E INTERNACIONALES Y RE-VENTA DE HABITACIONES DE HOTELES..	LEONARDO OMERIS PEREZ MATEO	761083
E/2023-48668	15/8/23	LET'S MAKE IT CREATIVE STUDIO	ASESORIA DE ESTRATEGIAS DE COMUNICACIÓN, ESTRATEGIAS DE MARKETING ESTRATEGIAS DE MARCA. BRANDING MANEJO DE REDES SOCIALES. CREACIÓN DE CONTENIDO...	LETICIA IVETTE MATEO FRÍAS	760800
E/2023-47391	8/8/23	LEY BEAUTY SPOT	SOMOS UNA EMPRESA DEDICADA A RESALTAR LA BELLEZA DE LA MUJER, DONDE OFRECEMOS: MAQUILLAJE, PEINADO, DISEÑO DE PESTAÑAS Y DISEÑO DE CEJAS.	LEYLANY ESPINAL NUÑEZ	759844
E/2023-47708	10/8/23	LEYER SERVICES Y ASOCIADOS	CONTABILIDAD EN GENERAL, INTERNA Y EXTERNA, CONSEJON DE PRESTAMOS, CONSTITUCION DE EMPRESAS, ASESORIA FISCAL.	YILEIDY DE LA ROSA OGANDO	760100
E/2023-44647	17/8/23	LGARCIA SOLUCIONES ELECTRICAS DE OBRAS EN ALTURAS	REALIZACIÓN DE SERVICIOS DE ELECTRICIDAD EN ALTURAS A TRAVÉS DE GRÚAS TIPO CANASTO Y OTRO TIPO DE VEHÍCULOS.	STANLY JOSE LINARES GARCIA	761168
E/2023-47956	14/8/23	LIBRERIA Y ESCOLARES ESMERALDA LIBES	VENTA, DISTRIBUION DE MATERIALES ESCOLARES Y DE OFICINA.	JULIO CESAR DIAZ NUÑEZ	760682
E/2023-47830	10/8/23	LIC JOSE R. DURAN DISLA OFICINA DE CONTADORES	SERVICIOS DE CONTADURIA, AUDITORIA Y ASESORIA FINANCIERA.	JOSE RAFAEL DURAN DISLA	760175
E/2023-49544	18/8/23	LICDA LISETTE LORA RODRIGUEZ ASESORA MIGRATORIA	SE DEDICARA A LA ASESORIA MIGRATORIA CONSULAR	LISETTE LORA RODRIGUEZ	761445
E/2023-47922	10/8/23	LICORES CHATEAUBLOND DOMINICANA	FABRICACIÓN Y VENTAS DE LICORES Y BEBIDAS NO ALCOHÓLICAS	JOSEPH EDOUARD OLIVIER ROY	760240
E/2023-46251	9/8/23	LICORES FLORENTINO MATEO	VENTA DE TODAS CLASE DE BEBIDAS ALCOHÓLICAS, GASEOSAS, CERVEZAS, AGUAS MINERALES DE MESA, PARA SU ALMACENAMIENTO Y DISTRIBUCIÓN A BARES Y TABERNAS.	FELIX MARIA FLORENTINO ALCANTARA	759946
E/2023-49697	21/8/23	LIGA BALONCESTO LIBERTAD LIBALI	ASOCIACIÓN SIN FINES DE LUCRO QUE TIENE COMO FIN AGRUPAR LOS BASQUETBOLISTAS DEL ENTORNO, PROMOVRIENDO LOS VALORES JUVENILES, FOMENTANDO LA SUPERACIÓN DEL SABER...	MALVIN MIGUEL ACOSTA BORGES	761568
E/2023-47916	10/8/23	LIGA BEISBOL DE VERANO NACIONAL, LIBEVE	REALIZAR TORNEO NACIONAL SUPERIOR DONDE PARTICIPAN VARIOS EQUIPOS TALES COMO, LOS GRANJEROS DE MOCA.	JUAN ANTONIO NUÑEZ NEPOMUCENO	760246
E/2023-47338	8/8/23	LIGA DEPORTIVA GLORIAS DE LOS TRINITARIOS	ENTIDAD SIN FINES DE LUCRO DEDICADA A REALIZAR PRACTICAS DEPORTIVAS, SOFTBALL, BASEBALL, ACTIVIDADES CULTURALES Y COMUNITARIAS.	MANUEL EMILIO ALVAREZ PEÑA	759806
E/2023-45643	1/8/23	LIJULEX INMOBILIARIA Y CONSTRUCTORA	DISEÑO, CALCULO, PRESUPUESTO, PROGRAMACION, SEPERVISION Y CONSTRUCCION DE OBRAS CIVILES, EDILICIAS Y SANITARIAS.	LINA LOZANO PEÑA	759966
E/2023-47871	10/8/23	LIMITE ALAN MATOS FERRETERIA	SERVICIOS DE ACARREO DE MATERIALES DE CONSTRUCCIÓN, VENTAS DE CEMENTO, VARILLAS Y MATERIALES PARA LA CONSTRUCCIÓN Y ELECTRICIDAD ADEMAS DE PLOMERÍA.	ALAN MATOS SENA	760443
E/2023-47145	9/8/23	LINAGON TIENDA Y MAS	VENTA AL POR MENOR DE PRENDAS DE VESTIR.	RAFAELA GOMEZ GONZALEZ	759977
E/2023-49216	17/8/23	LINDSAY LDS	FABRICACIÓN, VENTA Y COMERCIALIZACIÓN DE PRENDAS DE VESTIR PARA DAMAS, CABALLEROS Y NIÑOS.	LINDSAY CATHERINE VARGAS MARTINEZ	761213
E/2023-48970	17/8/23	LINEX COMPANY	VENTA DE PRODUCTOS DE BELLEZA	DOMINGO ANTONIO DE LOS SANTOS ROSARIO	761046
E/2023-47130	10/8/23	LIO PUNTA CANA	CENTRO DIURNO Y NOCTURNO DE DIVERSION, CON SERVICIOS DE SHOWS DE ENTRETENIMIENTO, ESPECTACULOS DE CABARET.	DRAGOSLAV ILIC	760115
E/2023-42264	15/8/23	LION'S E&P EVENTS	SERVICIO DE CATERING, GESTION, PRODUCCION, AMBIENTACION, DECORACION DE TODO TIPO DE EVENTOS, ALQUILER DE SILLAS, MESAS, MUEBLES, MANTELERIA...	PASCUAL RODRIGUEZ GARCIA	760920
E/2023-47985	10/8/23	LIONBLUE	SERVICIOS DE RADIODIFUSIÓN.	PEDRO RICARDO VALDEZ TRAVIESO	760305
E/2023-47500	11/8/23	LIRIANO GONZALES SOLUCIONES ELECTRICAS	INSTALACION Y MANTENIMIENTO DE AIRES ACONDICIONADOS ASI COMO SERVICIOS DE ELECTRICIDAD RESIDENCIAL, INDUSTRIAL Y MEDIA TENSION.	CARLOS AUGUSTO GONZALEZ HOWARD	760397
E/2023-40860	9/8/23	LISMARDOM	IMPORTACIÓN Y EXPORTACIÓN DE MUEBLES DEL HOGAR Y DE OFICINAS.	OMAR ELIAS GONZALEZ MONTAS	759925
E/2023-49032	17/8/23	LISTO PARTY	ANIMACIÓN Y DECORACIÓN DE TODO TIPO DE FIESTAS: BODAS, CUMPLEAÑOS Y DEMÁS EVENTOS SOCIALES. IMPORTACIÓN, PROMOCIÓN, DISTRIBUCIÓN Y VENTA DE TODO TIPO DE ARTÍCULOS Y ACCESORIOS PARA EVENTOS.	JOSE LUIS AGRAMONTE SANTOS, MAYRENI AIME RAMOS PERALTA DE AGRAMONTE	761094
E/2023-48718	15/8/23	LIVING WORD	ENTIDAD SIN FINES DE LUCRO DESTINADA A LA PRODUCCIÓN DE CONTENIDO CRISTIANO AUDIO VISUAL COMO VIDEOS, ANIMACIONES, PODCAST.	MARIO DAVID ESCOBAR MORATI	760840
E/2023-44075	24/7/23	LIZBETH AGRO-INDUSTRIAL Y GANADERA	SERVICIO DE SIEMBRA, COSECHA DE AGROINDUSTRIAL Y SERVICIO DE LA GANADERIA Y AFINES.	LIZBETH AGROINDUSTRIAL Y GANADERA, S.A.	760885
E/2023-47559	9/8/23	LJMS INVESTMENT GROUP	EMPRESA DEDICADA A LA PROMOCIÓN Y DESARROLLO DE PROYECTOS INMOBILIARIOS, ASI COMO A LA COMPRA, VENTA E INTERMEDIACIÓN DE INMUEBLES.	LUIS JOSE MANCEBO SILBERBERG	759986
E/2023-44577	10/8/23	LJV & ASOCIADOS	SERVICIOS Y FINANCIAMIENTO DE PANELES SOLARES EN GENERAL, PRESTAMOS HIPOTECARIOS, COMPRA Y VENATA DE PROPIEDADES Y CONSTRUCCION DE CONDOMINIOS.	LIVINGSTON DE JESUS VERAS PEÑA	760221
E/2023-49368	18/8/23	LLIMOV	SERVICIOS DE LIMPIEZA, SERVICIO DE LAVADO A DOMICILIO PARA VEHÍCULOS DE TRANSPORTE, SERVICIO DE LIMPIEZA PARA CARROS, CASAS Y NEGOCIOS...	BREIDY DISLA TAVERAS	761323
E/2023-47717	10/8/23	LNRD CONSULTORES ESPECIALIZADOS	ASESORAR A LAS EMPRESAS Y PERSONAS FÍSICAS CON EL ÁNIMO DE GENERARLES VALOR AGREGADO Y MEJORAR LA COMPETITIVIDAD DE LAS MISMAS.	LUIS ABEL NUÑEZ MARTINEZ	760101
E/2023-46929	7/8/23	LO MAXIMO EN FRIO	INSTALACIÓN, REPARACIÓN Y MANTENIMIENTO DE AIRE ACONDICIONADO E INVERSOSES.	MÁXIMO ANTONIO GARCÍA ROMÁN	759472
E/2023-47108	8/8/23	LO QUE FALTA ES POR LO QUE HAY AYBAR	SERVICIOS DE TENEDORA DE INMUEBLE	JOSE RAMON AYBAR REYES	759622
E/2023-47044	10/8/23	LÖE BAR & CLUB	DISTRIBUCIÓN, VENTA Y COMERCIALIZACIÓN, AL POR MAYOR Y AL DETALLE, DE BEBIDAS ALCOHÓLICAS, NO ALCOHÓLICAS, ORGANIZACIÓN DE EVENTOS.	ERIKA DUBRASKA LOEWENTHAL GÓMEZ	760112
E/2023-49112	21/8/23	LOGÍSTICA & TRANSPORTE JIMENSUR	SERVICIOS DE TRANSPORTE DE CARGA TERRESTRE, SERVICIOS DE RESCATE, SERVICIOS DE MECANICA, Y ALQUILER DE EQUIPOS DE TRANSPORTE.	NOLBERTO SUAREZ VASQUEZ, ERIDANIA JIMENEZ LORA	761666
E/2023-49503	18/8/23	LOGÍSTICA HISPANIOLA ARM	SERVICIOS LOGÍSTICOS, IMPORTACIÓN, GESTIÓN ADUANAL, FLETES , TRANSPORTE, ALMACENAMIENTO Y DEPÓSITO FISCAL.	ANDRÉS RINALDO RODRÍGUEZ MARTÍNEZ	761413
E/2023-41573	14/8/23	LOGO ROM	VENTA DE BEBIDAS ALCOHÓLICAS.	TAPIA ALCÁNTARA CONTRERAS	760670
E/2023-49274	17/8/23	LOS ANGELES IMPORTS ABC	IMPORTACION, EXPORTACION, VENTA Y DISTRIBUCION AL POR MAYOR Y DETALLE DE CALZADOS, PRENDAS DE VESTIR, ACCESORIOS DE VESTIR, JOYERIA, EQUIPOS Y PRODUCTOS PARA SALONES DE BELLEZA..	ALEXON BIENVENIDO COLDERO GUZMAN, RAMONA GUZMAN BELTRE DE BELTRE	761736
E/2023-47510	9/8/23	LOS DUEÑOS DEL MIRADOR PIMGEKA	SERVICIOS DE ACTIVIDADES DEPORTIVAS, CULTURALES, RECREACIÓN Y EQUIPO DE PATINAJE.	ISRAELINA ROSALIA PEÑA MOLINA, PAMELA RODRIGUEZ POLANCO	759938
E/2023-46694	4/8/23	LOS HERMANOS ARIAS	ACTIVIDADES MUSICALES, ARTISTICAS Y CULTURALES, AMENIZACION DE FIESTAS, GRABACIONES DE DISCOS, ESPECTACULOS Y EVENTOS ARTISTICOS...	DONAIRES DARALIER SANCHEZ PUJOLS	759528
E/2023-48802	15/8/23	LOS PATELE' DE LUPE	PRODUCCION Y VENTA DE PASTELES EN HOJA ASI COMO DE PRODUCTOS GASTRONOMICOS RELACIONADOS.	MARIA GUADALUPE GAUTREAU MATOS	760908
E/2023-48893	17/8/23	LOS TOROS BAND	PRODUCCIÓN DE MUSICA EN LOS DISTINTOS GENEROS MUSICALES Y PRESENTACIÓN DE EVENTOS Y FIESTAS POPULARES.	GERARDO ARMANDO DIAZ LUCIANO	761245
E/2023-47365	8/8/23	LOSALEX CONSTRUCCIÓN	SERVICIOS DE INMOBILIARIA, VENTA Y ALQUILER DE INMUEBLES, CONSTRUCCIÓN, REMODELACIÓN Y COMERCIALIZACIÓN DE CASAS, APARTAMENTOS, FINCAS, VILLAS.	NELSON ANT. JIMENEZ CABRAL	759818
E/2023-47930	10/8/23	LOTERICA DOMINICANA	DEDICADOS A LA VENTAS DE RECARGAS TELEFONICAS, SERVICIOS DE PRESTAMOS Y VENTAS DE JUEGOS DE AZAR.	SONIA MARGARITA MEJIA MEJIA	760255
E/2023-48239	11/8/23	LOTIFICACION URBANIZACION CERRO LINDO	VENTA DE LOTES DE TERRENOS (SOLARES), CONSTRUCCION DE CASAS Y APARTAMENTOS, VENTA DE CASAS Y APARTAMENTOS, DESARROLLO INMOBILIARIO.	MANUEL DE JESUS MONTAS SANTANA	760476
E/2023-29581	9/8/23	LOXI BOUTIQUE	VENTA DE ROPA DE MUJER, ACCESORIOS, CALZADO.	NAYHELI DESIRETTE ARIAS BAEZ	760036
E/2023-47144	8/8/23	LRC RENT CAR	COMPRA, VENTA, IMPORTACION, EXPORTACION Y ALQUILER DE VEHICULO DE MOTOR.	KEYSSE MIGUEL LAUREANO ORTIZ	760021
E/2023-47877	18/8/23	LSE SERVIS	COMPRA Y VENTA DE MATERIALES Y EQUIPOS DE SEGURIDAD ELÉCTRICO, INFORMÁTICOS, SOFTWARE, INSTALACIÓN Y REPARACIÓN DE CÁMARA DE SEGURIDAD...	PATRIA MINERVA LUNA LEON, MARIANA SANCHEZ ASTACIO	761353
E/2023-48335	14/8/23	LTG BUSINESS	SERVICIOS DE ESTRATEGIA Y ASESORIA DE MEDIOS Y COMUNICACIÓN CORPORATIVA, SERVICIOS DE PUBLICIDAD ESTRATÉGICA A TRAVÉS DE LOS MEDIOS DE COMUNICACIÓN. DESARROLLO...	LTG BUSINESS, S.R.L.	761080
E/2023-48634	14/8/23	LUBRINEUMA GLOBAL CORP.	COMPRA, VENTA, IMPORTACION, EXPORTACION Y DISTRIBUCION AL MAYOR Y AL DETALLE DE TODO TIPO DE LUBRICANTES, COMBUSTIBLES.	ANGELO SPATARO RODRIGUEZ	760780
E/2023-49608	21/8/23	LUCES GLASS	DISEÑOS Y PERSONALIZACION DE TODO TIPO DE LETREROS, ACCESORIOS, SOUVENIRS Y ARTICULOS EN; ACRILICOS, PLASTICOS, MADERA, PIEL, METAL, CRISTAL Y OTROS.	RANDY ISMAEL ROSARIO CONTRERAS	761515
E/2023-47970	10/8/23	LUCILO COMERCIAL L & S	VENTA DE COMESTIBLES, PLASTICOS, COSMÉTICOS, ARTICULOS FERRETEROS, JUGUETES,CALZADOS,ARTICULOS PARA EL HOGAR, ACCESORIOS PARA DAMAS,ROPAS	LUCILO SANCHEZ	761035
E/2023-47538	9/8/23	LUCILO IMPORT	VENTA DE CALZADOS, ROPA, ACCESORIOS DE VESTIR, COSMÉTICOS, PRODUCTOS DE LIMPIEZA, PLÁSTICOS Y ARTICULOS FERRETEROS.	LUCILO SANCHEZ	759967
E/2023-45541	15/8/23	LUCKY IMPORT O & L	SERVICIOS DE COMERCIALIZACIÓN, GESTIÓN, PRODUCCIÓN, ELABORACIÓN, ALMACENAMIENTO, CONSIGNACIÓN, TRANSPORTACIÓN, INTERMEDIACIÓN...	DEYSI ESTHER MARTINEZ TAVARES, OLIVER LUIS DILONE RODRIGUEZ	760859
E/2023-45021	15/8/23	LUDDY CASTRO S ABOGADOS	SERVICIOS LEGALES TALES COMO INMOBILIARIOS, MIGRATORIOS, LABORALES, CIVILES Y CORPORATIVOS A EMPRESAS.	LUDDY CARMEN CASTRO SANCHEZ	760894
E/2023-48521	14/8/23	LUGANIS RD	SERVICIOS PROFESIONALES Y DE CONSULTORÍA EN TECNOLOGÍAS DE INFORMACIÓN. PROCESAMIENTO DE DATOS EN MATERIA DE EMISIÓN DE DOCUMENTOS ELECTRÓNICOS...	ALIBET COROMOTO SANDOVAL SEQUERA, ISMAEL ALMAZLINS MEJIAS	760709
E/2023-46925	7/8/23	LUIS RAMON	CRIANZA, COMERCIALIZACIÓN Y VENTA DE PECES.	LUIS RAMON ALMONTE FERNANDEZ	759473
E/2023-45650	1/8/23	LUISMA TOURS AND TRAVEL	SERVICIOS DE AGENCIA DE VIAJES	LUIS MANUEL DIAZ ESPINAL	761012
E/2023-46306	18/8/23	LUISMARC INVESTMENT GROUP	SERVICIOS INMOBILIARIOS REALIZADOS A CAMBIO DE UNA RETRIBUCIÓN O POR CONTRATA (INCLUYE COMPRA, VENTA, ALQUILER, REATE, TASACIÓN, CONSTRUCCIÓN...	LUIS MARCELINO CALDERON	761313
E/2023-47779	10/8/23	LUMINAL SPEED LOGISTICS TRANSPORTES INTERNACIONALES	SERVICIOS DE LOGÍSTICA TRANSPORTE Y ENVIOS DE FURGONES IMPORTACIÓN Y EXPORTACIÓN NACIONAL E INTERNACIONAL.	RAQUEL JANICE MOOSER FLORIAN	760151
E/2023-47865	17/8/23	LUNA GOMEZ INVERSIONES	IMPORTACION Y VENTA DE MOTOCICLETAS, FINANCIAMIENTO DE VEHICULOS LIVIANOS, DEALER, PIEZAS DE MOTOCICLETA...	AMABLE JUNIOR LUNA GOMEZ	761195
E/2023-46897	7/8/23	LUNA GOMEZ EDITORES	EDICIÓN, PUBLICACIÓN Y DISTRIBUCIÓN DE LIBROS EN FORMATO FÍSICO Y DIGITAL.	LUIS REYNALDO DE JESUS PÉREZ	759452
E/2023-47957	10/8/23	LUNA PAYAN	SERVICIOS DE LAVADO Y ACONDICIONAMIENTO DE VEHICULOS DE TODA INDOLE DE FORMA EXPRESS.	ALEXANDRA ALODIA PAYAN ARIAS	760280
E/2023-46395	7/8/23	LUNA ROSE NOVIAS	TIENDA EXCLUSIVA DE ALQUILER DE VESTIDOS DE NOVIAS, QUINCEAÑERAS Y DE GALA PARA EVENTOS DE TODO TIPO. INCLUYENDO ACCESORIOS Y DETALLES.	MARLIN PAYAMPS DE JIMINIAN	759522
E/2023-49146	17/8/23	LUNARE	IMPORTACION Y VENTA DE ACCESORIOS DE VESTIR Y JOYERIA.	NORMA LORENA RODRIGUEZ DE MOYA	761165
E/2023-49631	21/8/23	LUNGAONDA	SERVICIO ESTETICOS, SALON Y SPA, ORGANIZACION Y VENTAS DE EXCURSIONES Y EVENTOS, COMPRA Y VENTA DE EMBARCACIONES, BAR RESTAURANTE.	INDIRA NAYLE JIMENEZ ZULUETA, FABIO MASSIMO FASSARI	761522
E/2023-47205	8/8/23	LUSTRADA CASA DE BELLEZA	SALÓN Y SERVICIOS DE BELLEZA EN GENERAL; SPA; CENTRO ESTÉTICO.	PALOMA JOANA SANCHEZ VERAS	759703
E/2023-49839	21/8/23	LUX MOTION STUDIO PRODUCTION COMPANY	SERVICIO DE PRODUCTORA AUDIOVISUAL DEDICADA A LA PRODUCCIÓN DE CONTENIDO VISUAL Y SONORO COMO COMERCIALES, VIDEOS MUSICALES, FOTOGRAFÍA...	ARLYN SUAREZ PEREZ	761659
E/2023-46696	9/8/23	LUXE OASIS PARTNERS JELS	SERVICIOS DE CONSTRUCCIÓN DE TODO TIPO DE EDIFICACIONES, HOTELES, EDIFICIOS, PUENTES, CARRETERAS.	JOSE OMAR MARIÑEZ LEON	760022
E/2023-46616	4/8/23	LUXURY GRANIT STONE HD	FABRICACIÓN, IMPORTACIÓN Y EXPORTACIÓN DE MÁRMOL, GRANITOS, CUARZOS, PORCELANATO, PIEDRAS COPA, LIJAS, DISCOS CORTE, BROCAS.	FRANCISCO ALBERTO POLANCO HERNÁNDEZ	759351
E/2023-48299	11/8/23	LUXURY NIGHTS	SERVICIO Y ASESORIA MERCADOLÓGICA, INMOBILIARIO, EMPRESARIALES Y ADMINISTRACIÓN DE CONDOMINIOS.	JORGE MARTÍNEZ IGLESIA	760523
E/2023-48334	15/8/23	LUZMARD NATURAL'S	ELABORACIÓN Y VENTAS DE PRODUCTOS ORGÁNICOS PARA EL CUIDADO DEL CABELLO Y LA PIEL, TALES COMO: GOTEROS, ACEITES, MASCARILLAS, JABONES...	MARIA LINA MÉNDEZ VICENTE	760842
E/2023-49511	18/8/23	LW ENERGY AUTO IMPORT	VENTA E IMPORTACION DE VEHICULOS.	LENIN VLADIMIR ENCARNACION PEREZ	761410

[210] EXPEDIENTE	[220] FECHA	[561] NOMBRE COMERCIAL	[510] ACTIVIDAD	[730] SOLICITANTE	REGISTRO
E/2023-47187	14/8/23	LYAMAT PRODUCTOS Y SERVICIOS	VENTA DE PRODUCTOS CAPILARES EN GENERAL VENTA, IMPORTACION, EXPORTACION DE PRODUCTOS CAPILARES EN GENERAL VENTA Y COMERCIALIZACION EN GENERAL.	YAHANNA VIANELA MATOS REYES	760677
E/2023-45630	7/8/23	LYNC CONSULTORES	SERVICIOS DE CONTABILIDAD Y TENEDURÍA DE LIBROS, AUDITORÍA Y ASESORÍA FISCAL. SISTEMAS, ENTRENAMIENTOS...	CARLOS DAVID LORENZO OLIVERO, LIZBETH GRISANNY DE LA CRUZ GARABITO	759411
E/2023-46444	7/8/23	M&W LUPERON INVESTMENT PARTNERS	COMPRAS Y VENTAS INMOBILIARIAS.	MOISES LUPERON MOREL, WENDY MERCEDES ARAUJO ACOSTA	759519
E/2023-48056	11/8/23	M. & LL.	SUBDIVIDIR, PARCELAR Y VENDER A TERCEROS AL CONTADO Y A PLAZOS, LOS TERRENOS PROPIEDAD DE LA SOCIEDAD, COMPRAR...	M. & LL. S.R.L.	760816
E/2023-48406	14/8/23	M.A.M MARELY ALMONTE LUXURY STORE	IMPORTACIÓN, DISTRIBUCIÓN Y VENTA DE PRENDAS DE VESTIR PARA DAMAS, CABALLEROS Y NIÑOS, ACCESORIOS, CALZADOS, PRODUCTOS DE CUIDADO PERSONAL Y PERFUMERÍA.	MARELY BIANETTE ALMONTE MOREL	760598
E/2023-44742	11/8/23	M2KJ SOLUTIONS	VENTAS DE BIENES MOBILIARIOS Y EQUIPOS Y MATERIALES GASTABLES DE OFICINA, SERVICIOS FISCALES Y FINANCIEROS.	KARLA COLUMN MONTERO	760404
E/2023-49758	21/8/23	MA CHICKEN SABROSO Y BARATO	VENTA, COMERCIALIZACIÓN Y DISTRIBUCIÓN DE COMIDA RÁPIDA, ASI COMO CRIANZA Y VENTA DE POLLOS Y ACTIVIDADES A FINES. VENTAS DE FRANQUICIA A NIVEL NACIONAL E INTERNACIONAL.	BRYAN MANUEL CRUZ PICHARDO, GISSEL PEREZ DE CRUZ	761596
E/2023-46674	4/8/23	MABDEL	PRODUCCIÓN, VENTA DE PRODUCTOS DE LIMPIEZA Y BELLEZA.	AUDRYS INES MEDINA GARCIA	759290
E/2023-48654	15/8/23	MABEL OUTLET	COMPRA Y VENTA DE FLOTADORES ,NEVERITA DE VIAJE, EQUIPAJES CON DISEÑOS NAVIDEÑOS .VENTA DE MALETAS , BULTOS DE VIAJES, EQUIPAJES EN GENERAL...	GENESIS MABEL BELTRE DIAZ, OSCAR JUNIOR MEDINA BELTRE	761004
E/2023-46781	4/8/23	MACAJ	CONSTRUCCIÓN DE TODO TIPO DE EDIFICACIONES, INFRAESTRUCTURAS Y OBRAS DE INGENIERÍA CIVIL.	APRICA JIMENEZ BENCOSME	759370
E/2023-48013	10/8/23	MADURADORA DEL NORTE GR	COMPRA , MADURACIÓN, DISTRIBUCIÓN Y VENTA DE FRUTAS Y VEGETALES .	ANDRÉS RINALDO RODRÍGUEZ MARTÍNEZ	760322
E/2023-47915	14/8/23	MAGDALENA ALMONTE JUGOS Y FRUTAS	VENTA Y DISTRIBUCION DE JUGOS Y TODO TIPO DE FRUTAS.	MARIA MAGDALENA ALMONTE ORTIZ	760724
E/2023-49373	18/8/23	MAGDALENA ROOFTOP	MANEJO, FUNCIONAMIENTO Y COMERCIALIZACION DE NEGOCIOS DE COMIDA Y BEBIDA, TENIENDO COMO FIN LA VENTA Y EL EXPENDIO DE BEBIDAS Y ALIMENTOS...	ELECOR SRL	761340
E/2023-44228	17/8/23	MAGICA REPOSTERIA BR	ELABORACIÓN DE PASTELES, POSTRES Y PICADERAS VARIADAS.	BIANKA ELENA RUIZ GOMEZ DE GARCIA	761209
E/2023-49246	17/8/23	MAIKI CELL	VENTA Y REPARACION DE EQUIPOS TELEFONICOS.	MARCKYN JOEL PERALTA PEREZ	761234
E/2023-44711	4/8/23	MALETA INGENIERIA	VENTA DE MATERIALES PARA LA CONSTRUCCIÓN, AGREGADOS PARA LA CONSTRUCCIÓN, EQUIPOS Y MATERIALES ELÉCTRICOS EN GENERAL.	LEON RAFAEL GARCIA AVILA, MANUEL ENRIQUE RAMIREZ ROSSO	759359
E/2023-47734	14/8/23	MALUR SUPPLIES	ACTIVIDADES RELACIONADAS CON EL SECTOR SALUD, SEGUROS Y SUMINISTROS DE EQUIPOS DE OFICINAS, LA IMPORTACIÓN, COMERCIALIZACIÓN AL POR MAYOR Y DETALLE DE EQUIPOS MÉDICOS...	ROBERTO LUIS SOUSA GUERRERO	761003
E/2023-48986	17/8/23	MAMBO A 12VTS	PRODUCCION Y EDICION DE REVISTA AUDIO VISUAL FISICA Y DIGITAL, QUE PUEDE SER DIFUNDIR TANTO FISICA, RADIAL Y POR REDES SOCIALES. REALIZACIONES DE EVENTOS MUSICALES Y AUTOMOVILISTICOS...	RAFAEL DARIO OLAVERRIA PEREZ	761071
E/2023-48489	14/8/23	MANALI	FABRICACION Y VENTA DE PRODUCTOS DE LIMPIEZA.	JUAN ISAIAS JIMENEZ RODRIGUEZ	760661
E/2023-48403	14/8/23	MANGUCODE	ASESORIA TECNOLÓGICA, ASESORÍA TECNOLÓGICA PARA EDUCACIÓN, AUDITORIA DE APLICACIONES Y SISTEMAS, AUDITORIA DE EMPRESAS, CERTIFICACIÓN...	PABLO DARINEL BURGOS ARAUJO	760595
E/2023-48776	15/8/23	MANIAURY AGRIMENSURA	SERVICIOS DE AGRIMENSURA.	AURY YENNY POLANCO DE TAVERAS	760877
E/2023-47693	9/8/23	MANILLANDO	PRODUCCION DE EVENTOS, Y GESTION DE ARTISTAS, EVENTOS, EMPRESAS.	GABRIELA MICHELLE AROCHA PEREZ	760092
E/2023-49219	17/8/23	MANZANA HOSTING	SERVICIOS DE ALOJAMIENTO WEB COMPARTIDO, STREAMING DE AUDIO, DISEÑO WEB, OTROS.	WILLIAM ANTONIO PICHARDO BRITOS	761217
E/2023-41954	9/8/23	MANZUETA AUTOS GOMAS Y MAS HOM	IMPORTACION Y VENTA DE VEHICULOS MOTOR, REPARACION,MANTENIMIENTO , COMERCIALIZACION DE NEUMATICOS NUEVOS Y USADOS Y TODO SU RELACIONADOS.	HENRY OCTAVIO MANZUETA SIERRA	760004
E/2023-49295	18/8/23	MAÑÓN & MIESES SERVICIOS MÚLTIPLES	SERVICIO DE CONTRUCCION DE REDES EN FIBRA OPTICA Y ELECTRICIDAD GENERAL.	JUAN MAÑÓN, JUAN AGUSTIN MIESES MORENO	761480
E/2023-49142	17/8/23	MARGOROX GOURMET	VENTA DE ALIMENTOS Y BEBIDAS, COCINA INDUSTRIAL, VENTA DE PRODUCTOS AGRICOLAS.	MARGARITA MATEO GOMEZ DE ROSARIO	761161
E/2023-49313	18/8/23	MARIETTE GELIN, (MAG),COMPANY MULTI-SERVICES	PREPARACIÓN Y EL EXPENDIO DE ALIMENTOS Y BEBIDAS PARA SU CONSUMO INMEDIATO, MEDIANTE EL SERVICIO A LA MESA...	MARIETTE GELIN	761510
E/2023-46313	4/8/23	MARIO P MOTORS	COMPRA, VENTA, FINANCIAMIENTO, IMPORTACIÓN Y DISTRIBUCIÓN DE VEHICULOS DE MOTOR Y VENTA DE SEGURO DE VEHICULOS.	EVA PATRICIA FERNANDEZ DURAN	759318
E/2023-44179	17/8/23	MARIORU ESQUINA BAR Y COMEBUENO	SERVICIOS DE VENTA DE BEBIDAS ALCOHÓLICAS , CERVEZA , RON , AGUA , TEQUILA , MARGARITAS , REFRESCO Y TAMBIÉN VENTA DE COMIDA RÁPIDA COMO HAMBERGUER...	JOSE TAVARES CUELLO	761271
E/2023-48632	14/8/23	MARIPILY JAQUEZ DISEÑO Y CONSTRUCCION MDI	SERVICIOS DE DISEÑO, DECORACIÓN, REMODELACIONES, ARQUITECTURA Y CONSTRUCCIÓN EN GENERAL, SERVICIOS INMOBILIARIOS, INSTALACIÓN DE MATERIALES LIGEROS...	LOURDES MARIPILY JAQUEZ BUENO	760761
E/2023-48671	15/8/23	MARIPOSA 054	VENTA, COMERCIALIZACIÓN Y DISTRIBUCIÓN DE PRODUCTOS CAPILARES.	LAURY MANUELA ALBA FERNANDEZ	760801
E/2022-17627	4/4/22	MARITZA BIZNIS FASHION	VENTA DE ROPA, CALZADOS, ACCESORIOS, PERFUMES Y AFINES	CLAUDIA DEROSIER, JUNIOR JULSAINT	759958
E/2023-49889	21/8/23	MARKUP DOMINICANA	PLANIFICACIÓN DE MERCADEO DIGITAL. CREAR Y GESTIONAR CAMPAÑAS DIGITALES, DISEÑO GRÁFICO, CREACIÓN DE CONTENIDOS PARA MEDIOS DE COMUNICACIÓN DE MEDIOS TRADICIONALES...	CLARA AGUSTINA PILIER GUERRERO	761707
E/2023-47407	11/8/23	MARRERO FUMIGADORA, CONTROL DE PLAGAS & ALGO MAS	SERVICIOS DE FUMIGACIÓN, INSTALACIONES DE MOTORES ELÉCTRICO Y ELECTRICIDAD RESIDENCIAL.	LEONARDO MARRERO ROSARIO	760388
E/2023-48404	14/8/23	MARTÍNEZ SOSA & ASOCIADOS	OFICINA DE SERVICIOS JURIDICOS, ASESORIAS Y PRESTAMOS EN GENERAL.	ANGEL GABRIEL MARTINEZ DE LA ROSA	760604
E/2023-48741	15/8/23	MARWIL SMARTPHONE	VENTA AL MENOR DE TELEFONOS CELULARES, ACCESORIOS Y REPARACION DE TELEFONOS CELULARES.	WILLIAM OCTAVIO MEJIA GARCIA	760855
E/2023-35374	21/8/23	MARY CURSOS Y TALLERES WYAN	IMPARTIR CURSOS DE BELLEZA Y LIMPIEZAS FACIALES.	MARIA DEL CARMEN BURGOS MILIANO	761609
E/2023-47875	11/8/23	MARY NAILS, CENTRO DE UNAS BY MARIELYS RODRIGUEZ	CUIDADO Y EMBELLECIMIENTO DE LAS MANOS Y LOS PIES. SERVICIOS DE MANICURE, PEDICURE, PINTADO DE UNAS, APLICACION DE UNAS ACRILICAS.	MARIELYS RODRIGUEZ	760411
E/2023-36948	21/6/23	MATERIALES, EQUIPOS Y ASFALTO DON SEVERIANO ALMONTE	ENTIDAD QUE SE DEDICA A LA VENTA DE MATERIALES, ARRENDAMIENTOS DE EQUIPOS PESADOS, VENTA DE ASFALTO Y COLOCACIÓN.	SEVERIANO ALMONTE	759563
E/2023-47554	9/8/23	MATSA GROUP	VENTAS VARIADAS DE ARTICULOS DE OFICINAS, MATERIALES MEDICO Y A FINES.	RICARDO ALEXANDER MATOS SANTANA	759980
E/2023-46715	4/8/23	MAURA	IMPORTACION Y VENTA DE PRENDAS DE FANTASIA.	RAMON DEMETRIO LOZADA PEÑA	759328
E/2023-46754	4/8/23	MAX HANS TRASMICION	REPARACION Y VENTA DE TODO TIPO DE TRANSMISIONES.	JUAN ANTONIO FABIAN BAUTISTA	759347
E/2023-47941	10/8/23	MAXREY	ADMINISTRACION, COMPRAS, VENTAS Y ALQUILERES DE BIENES INMUEBLES TALES COMO: TERRENOS, MEJORAS, VIVIENDAS Y EDIFICACIONES, CONSTRUCCIONES Y REMODELACIONES DE TODO TIPO.	MAXIMO FRANCISCO HERNANDEZ RODRIGUEZ	760261
E/2023-46278	7/8/23	MAYI SM PROPERTIES	COMPRA, VENTA Y ADMINISTRACIÓN DE INMUEBLES.	SAMUEL ALEXANDER MAYI SANTANA	759606
E/2023-47189	8/8/23	MC CF CAFE BAR	EXPENDIO DE TODO TIPO DE BEBIDAS NACIONALES E INTERNACIONALES	MANUEL AMAURYS CUEVAS FELIZ	759688
E/2023-42569	18/8/23	MCRD CLUB	SERÁ UNA INSTITUCIÓN SIN FINES DE LUCRO QUE TENDRÁ POR OBJETO: PROMOVER LOS INTERESES DE LOS ENTUSIASTAS DE AUTOMÓVILES...	JUAN ERNESTO JIMENEZ OLIVIER	761345
E/2023-46569	10/8/23	MEAT MASTER BY FCF	IMPORTACION, PROCESAMIENTO, VENTA Y COMERCIALIZACION DE PRODUCTOS CARNICOS, PRINCIPALMENTE CARNES, AVES, PESCADOS, ESTRACTOS DE CARNE...	JUAN CARLOS MIGUEL GARCIA TEJERA, JOSE OMAR NUÑEZ RIVERA	760281
E/2023-49601	18/8/23	MEDICINA FITNESS BY ALAM ALBUEZ	SERVICIOS DE ENTRENAMIENTO PERSONAL, CREACIÓN Y PRODUCCIÓN DE CONTENIDO SOBRE SALUD Y FITNESS EN PLATAFORMAS DIGITALES Y ASESORIA EN DIETAS PERSONALIZADAS PARA SUBIR Y BAJAR DE PESO...	ALAM JOSE ALBUEZ DOMINGUEZ	761489
E/2023-47822	10/8/23	MEDINA MEDICAL SUPPLY MMS	COMERCIALIZACIÓN DE EQUIPOS MÉDICOS, MATERIALES MÉDICOS, MEDICAMENTOS, INSUMOS Y UTENSILIOS MÉDICOS.	GUILLERMO HERNÁNDEZ MEDINA	760167
E/2023-47715	10/8/23	MEDRALOGIC GROUP RD	SERVICIO DE TRANSPORTE Y LOGISTICA DE CARGA REFRIGERADA Y SECA. GESTORIA DE PIEZAS Y REPUESTOS NUEVOS Y USADOS.	FRANK MEDRANO BASTARDO	760105
E/2023-47563	10/8/23	MEGAEDIFICAR	SERVICIOS CONSTRUCCIÓN EN GENERAL, FINANCIAMIENTO INMOBILIARIO, RENTA DE EQUIPOS, GESTIÓN DE PROYECTOS, EDIFICACIÓN COMERCIAL, OBRAS PÚBLICAS...	CESAR ENRIQUE POLANCO SANTOS	760340
E/2023-48343	14/8/23	MEI LING IMPORTADORA	IMPORTADORA DE ROPA Y ZAPATOS.	MEILING DING	760565
E/2023-48287	15/8/23	MEJIA SOTO OFFICE SOLUTIONS	IMPORTACION GENERAL DE MATERIALES Y EQUIPOS TECNOLOGICOS Y DE SEGURIDAD, VENTA, ALQUILER Y SUMINISTRO DE MUEBLES DE OFICINA...	ELIEZER BENJAMIN GARCIA MEJIA	760818
E/2023-47331	8/8/23	MELANI INTERNACIONAL	SERVICIOS DE LECTURA DEL TAROT, CARTAS Y HOROSCOPOS.	MELANIA ABREU CACERES	759803
E/2023-49036	17/8/23	MELLENDEZ MDZ CONSTRUCCIONES	DISEÑO, SUPERVISIÓN, CONSTRUCCIÓN Y VENTA DE EDIFICACIONES	JOSE DANIEL MENDEZ MELENDEZ	761297
E/2023-46917	7/8/23	MENA M&V TRANSPORTE	SERVICIOS DE TRANSPORTE ESCOLAR Y PRIVADO.	ELIZABETH MENA VALERIO	759459
E/2023-49382	18/8/23	MERAKI BEAUTY STUDIO	OPERADORA DE SALÓN DE BELLEZA, SERVICIOS DE PELUQUERÍA, BARBERÍA Y ESTÉTICA, COMPRA Y VENTA DE ARTÍCULOS DE PELUQUERÍA...	DAINE LUZ LÓPEZ JORAN, MARIA MONTERO TIBURCIO	761333
E/2023-48837	18/8/23	MERCEDITA DELICATESSEN	ELABORACION Y VENTA DE ALIMENTOS Y BEBIDAS, RESTAURANTE, CAFETERIA, CATERING, BAR	GEREMIAS MARTINEZ FRIAS	761332
E/2023-46882	7/8/23	MERK2 FAST FOOD	VENTAS DE COMIDA RÁPIDA, HOT DOG, YAROHAS, QUESADILLAS,TOSTADAS, HAMBURGUESAS, JUGOS NATURALEZ Y AGUA.	FREILING MERCADO POLANCO	759731
E/2023-46967	18/8/23	MESARDOM GROUP	COMPRA Y VENTA DE INMUEBLES Y ALQUILER DE INMUEBLES Y ACTIVIDADES AFINES DEL SECTOR INMOBILIARIO	ANDY RODRIGUEZ PEREZ, SANDY RODRIGUEZ PEREZ	761392
E/2023-48466	14/8/23	META CONSULTING DMP	EDUCACIÓN TÉCNICA, TALLERES PARA IMPARTIR CONOCIMIENTOS, SEMANARIOS, CURSOS, CONGRESOS. ASESORIAS CONTABLE, IMPOSITIVA, ECONÓMICA, LEGAL, EMPRESARIAL.	FELIX PADILLA CASTELLANOS	760641
E/2023-47769	10/8/23	METRALLA FIREWORKS	VENTA DE SHOWS DE FUEGOS ARTIFICIALES, VENTA E IMPORTACIÓN DE BENGALAS DE CUMPLEAÑOS.	MARY FRANK FRIAS LUGO DE HERNANDEZ	760147
E/2023-49530	18/8/23	MEWAH BUSINESS MB	SU OBJETO ES ADMINISTRACIÓN DE PROPIEDADES, CONDOMINIOS Y PLAZAS, SERVICIO DE INGENIERÍA, MANTENIMIENTO, PLOMERÍA, ELECTRICIDAD...	GUADALUPE LEONARDO MORALES, LONEL ANTONIO MOSQUEA SÁNCHEZ	761435
E/2023-48883	15/8/23	MEYELINI COMPANY	SE DEDICARÁ A LA CONSTRUCCIÓN DE OBRAS PÚBLICAS Y PRIVADAS; COMO ESCUELAS, CARRETERAS Y CASAS	YEUDY ALBERTO GONZALEZ POLONIA	760969
E/2023-49563	18/8/23	MF REVOLUCION FINANCIERA	COMPRA Y VENTA DE PROPIEDADES INMOBILIARIAS, ADMINISTRACION DE CONDOMINIO Y PROPIEDADES, REFORMAS A PROPIEDADES INMOBILIARIAS...	LORELIS ANYELINA MENDOZA FERNANDEZ	761464
E/2023-47068	7/8/23	MI HUELLA	MANTENIMIENTO DE CALZADOS EN GENERAL, LAVADO DE TENIS, ZAPATOS, GORRAS Y ZAPATILLAS.	ANGEL SEVERINO MERCEDES	759584
E/2023-49464	18/8/23	MI LISCAR	SERVICIOS EDUCACIONALES, CAMPAMENTOS, ESCUELA DE SURF, PREESCOLAR, JARDÍN DE NIÑOS, CURSOS EN DIVERSOS OFICIOS, ACTIVIDADES DEPORTIVAS Y CENTRO DEPORTIVO.	MICHEL ARI COHEN	761384
E/2023-43212	18/8/23	MI STORE BY DISTESA RD	IMPORTACIÓN, EXPORTACIÓN, COMPRA, VENTA AL POR MAYOR Y AL DETALLE, COMERCIALIZACIÓN, FABRICACIÓN Y REPARACIÓN DE TODO TIPO APARATOS ELECTRÓNICOS Y DE COMUNICACIÓN...	DISTESA RD, S.R.L.	761446
E/2023-46666	7/8/23	MIA CASA NMP	SERVICIOS DE VENTA DE ARTÍCULOS DEL HOGAR , IMPORTACIÓN Y EXPORTACIÓN DE MUEBLES PARA EL HOGAR.	GABRIEL DARIO RODRIGUEZ PIMENTEL	759604
E/2023-47988	10/8/23	MIDNA GROUP	SERVICIOS DE RADIODIFUSION.	PEDRO RICARDO VALDEZ TRAVIESO	760335
E/2023-47567	9/8/23	MIEL DE ABEJA LA MONTONERA	PRODUCCION DE MIEL Y SUS DERIVADOS: JABON, LINEA CAPILAR, JABONES ARTESANALES, JARABES, PROPOLEO, POLLEN...	AMANTINA RAMIREZ RECIO	759985
E/2023-45927	4/8/23	MIGUEL ALMONTE SOSA ENTERTAINMENT	SERVICIOS DE MONTAJE DE EVENTOS, CREACION DE CONTENIDO PARA RADIO, TELEVISION, PLATAFORMAS DIGITALES...	MIGUEL ANTONIO ALMONTE SOSA	759287
E/2023-47644	9/8/23	MIL AMORES TAQUERIA	SERVICIO DE RESTAURANTE.	XIMENA OSUNA CHAIDEZ	760051
E/2022-46944	9/6/23	MIL PLACERES RESTAURANT	VENTA DE ALIMENTOS Y BEBIDAS.	LUIS MARIO SOTO GARCÍA	758425
E/2023-48597	14/8/23	MILAGROS NUÑEZ CLEANING SERVICE	SERVICIOS DE LIMPIEZA DE CASA, OFICINA Y APARTAMENTOS.	MILAGROS MERCEDES NUÑEZ TAVERAS	760731
E/2023-48390	15/8/23	MILLAS MUSIC	SERVICIOS DE AMBIENTACION MUSICAL, INTERPRETACION, PRESENTACION, ARREGLOS, COMPOSICION DE MUSICA EN GENERAL, PRODUCCIONES MUSICALES Y ACTIVIDADES AFINES.	DANIEL JOSE PEÑA MARTINEZ	760863
E/2023-47743	10/8/23	MILOMAT CONSTRUCTORES	CONSTRUCCIÓN Y EDIFICACIÓN. SERVICIOS DE INGENIERÍA, VENTA DE EQUIPOS, COMPRA Y VENTA DE MATERIALES INDUSTRIALES, VENTA DE INMUEBLES.	EDWIN EMILIO YEARA ALCÁNTARA	760133
E/2023-48290	11/8/23	MINA GROUP	IMPORTAR Y EXPORTAR TODO TIPO DE TELAS PARA CONFECCIONES DE ROPA, CONFECCIONES HECHAS Y ENSAMBLAR TODO TIPO DE ROPAS.	JOSE L MINAYA	760524
E/2023-49115	18/8/23	MINIMARKET DOÑA IVELISSE	VENTAS DE PRODUCTOS DE LA CANASTA FAMILIAR: ABARROTES, PRODUCTOS ENLATADOS, LÁCTEOS, BOTANAS, CONFITERÍAS/DULCERÍAS, HARINAS, PAN, FRUTAS, VERDURAS, BEBIDAS Y PRODUCTOS DE LIMPIEZAS	ERIC GEORDANO JAVIER ABREU	761516
E/2023-49064	17/8/23	MINIRESIDENCIAS,M.R.S.	SIN FINES DE LUCRO PARA REALIZAR INTERCAMBIOS DE IDEAS, ACTUALIZACIONES DE NUESTRAS ACTIVIDADES PROFESIONALES,FOMENTAR LA SOCIALIZACIÓN ENTRE PROFESIONALES AFINES.	ERICK JOSE NUÑEZ UBIEIRA	761102
E/2023-48131	11/8/23	MINISTERIO AZUL PROFUNDO	ORGANIZACION SIN FINES DE LUCRO DEDICADA A REALIZAR OBRAS DE BIEN SOCIAL A FAVOR DE FAMILIAS, BARRIOS Y EL ENTORNO SOCIAL.	JUANA RAMONA PEREZ DE BENCOSME	760408
E/2023-48183	17/8/23	MINISTERIO DE IGLESIAS DE DIOS PENTECOSTALES, COMPLETANDO EL NUMERO	ENTIDAD SIN FINES DE LUCRO DEDICADA A PREDICAR EL EVANGELIO Y A LA AYUDA COMUNITARIA.	JUAN ANTONIO DE JESUS PUELLO	761130
E/2023-46040	21/8/23	MINISTERIO DE LUZ KAVOD	LLEVAR A CABO ACTIVIDADES RELIGIOSAS, EVANGELIZAR, ATRAER PERSONAS AL EVANGELIO, IMPARTIR CLASES BÍBLICAS, REALIZAR LABORES PASTORALES DE CARÁCTER SOCIAL. ENTIDAD SIN FINES DE LUCRO.	ELIZABETH ANA PEREYRA ESPAILLAT, YAMILLET ELIZABETH SALDAÑA DE POLANCO	761623
E/2023-41837	15/8/23	MINISTERIO EL ELOHE DE ISRAEL	INSTITUCION SIN FINES DE LUCRO DEDICADA A PREDICAR EL EVANGELIO ETERNO DE NUESTRO SEÑOR JESUCRISTO CON MIRAS A SALVAR ALMAS.	ALLIANCE PIERRE	760910
E/2023-49117	17/8/23	MINISTERIO EVANGELISTICO INTERNACIONAL (ILNA) IMPACTANDO LAS NACIONES CON SU AMOR 1TIMOTEO 3:16	ENTIDAD SIN FINES DE LUCRO DEDICADA A REALIZAR ACTIVIDADES RELIGIOSAS.	CARLOS MIGUEL PEÑA NUÑEZ	761134
E/2023-47819	10/8/23	MINISTERIO EVANGELISTICO LUZ Y FUERZA	SIN FINES DE LUCROS DEDICADA LA TRANSFORMACIÓN ESPIRITUAL, CONDUTAL Y EMOCIONAL DEL INDIVIDUO IMPARTIENDO TALLERES, CHARLAS, CONFERENCIAS...	JUAN POPA SANCHEZ	760165

[210] EXPEDIENTE	[220] FECHA	[561] NOMBRE COMERCIAL	[510] ACTIVIDAD	[730] SOLICITANTE	REGISTRO
E/2023-47231	8/8/23	MINISTERIO EVANGELISTICO TRANSFORMANDO ALMAS PARA CRISTO	ENTIDAD SIN FINES DE LUCRO PARA ACTIVIDADES DE IGLESIA.	VALENTIN CLARET ALCANTARA	759730
E/2023-48666	15/8/23	MINISTERIO GENERACION ESTER	MINISTERIO QUE BUSCA INCENTIVAR UN ESTILO DE VIDA QUE AGRADE A DIOS, A TRAVES DE LA BÚSQUEDA DE SU PRESENCIA, EL ESTUDIO DE LA PALABRA Y EL SERVICIO AL PRÓJIMO. SIN FINES DE LUCRO.	ERICA MAXIEL CAPELLAN DE LA ROSA	760797
E/2023-47529	18/8/23	MINISTERIO GUERRERAS DEL DIOS ETERNO	EVANGELIZACION DEL EVANGELIO	CECILIA MERIELIS OZUNA CHALAS DE QUITIA, ANA MARIA CELEDONIO DE EVANGELISTA	761381
E/2023-45892	8/8/23	MINISTERIO REFUGIADO EN JESUCRISTO M E G	IMPARTIR EL CONOCIMIENTO DE LAS SAGRADAS ESCRITURAS, PARA EL CRECIMIENTO EN LA VIDA Y EN LAS VIRTUDES CRISTIANAS.SIN FINES DE LUCRO.	MAXIMILIANA ESTRELLA GENAO	759852
E/2019-50125	12/12/19	MINISTERIO SHAMMAH	INTERPRETACIONES MUSICALES RELIGIOSAS.	JUAN MIGUEL REYNOSO DE LA CRUZ, VINICIO JOSE FILION ANICO	761389
E/2023-47182	8/8/23	MINISTERIO Y FUNDACION ACTIVANDO LO INACTIVO	FUNDACION SIN FINES DE LUCROS, LLEVAR LA PALABRA DE DIOS A TIEMPO Y FUERA DE TIEMPO.	EMMANUEL TAVAREZ RAMIREZ	759697
E/2023-48690	15/8/23	MIRADA AMBAR	SERVICIOS DE CONSTRUCCIÓN, GESTIÓN, PROMOCIÓN Y DESARROLLO DE PROYECTOS TURÍSTICOS E INMOBILIARIOS, ADMINISTRACIÓN DE PROPIEDADES...	MAR DE LAS FLORES, S.R.L.	760823
E/2023-49779	21/8/23	MIREPU	SERVICIOS DE AGENCIA DE VIAJES: REALIZACIÓN DE EXCURSIONES, VENTA DE PAQUETES TURÍSTICOS.	RAIPHY EMMANUEL GARCIA PAULINO	761608
E/2023-47118	8/8/23	MIXESPACIOS CONSTRUCTORA	SERVICIOS DE EJECUCIÓN Y GESTIÓN DE PROYECTOS DE CONSTRUCCIÓN.	DOMINGO ANTONIO SANTIAGO MUÑOZ	759626
E/2023-47376	8/8/23	MJ EDUARTS	CREACIÓN, DESARROLLO E IMPLEMENTACIÓN DE PROYECTOS EDUCATIVOS Y ARTÍSTICOS.	MIA JAZMIN VIDAL COROMINAS	759828
E/2023-46117	8/8/23	MJM MILLER SERVICE HOUSE REALTY	SERVICIOS DE BIENES RAICES, VENTA, ALQUILER Y ADMINISTRACIÓN DE PROPIEDADES.	MARTINE JULES MILLER	759801
E/2023-49348	21/8/23	MK INTERNATIONAL SERVICES BY RH	OFERTA Y COMERCIALIZACIÓN DE ACTIVIDADES TURÍSTICAS, VENTA DE CLUBES VACACIONALES, RECREACIÓN Y PARQUES DE ENTRETENIMIENTO INCLUYENDO ACTIVIDADES ACUÁTICAS...	ANGEL DEL CARMEN MEDINA SANTANA	761684
E/2023-47800	14/8/23	ML CONSTRUCTORA INGETEC	ADMINISTRACIÓN DE PROPIEDADES INMOBILIARIAS FAMILIARES, E INMUEBLES EN GENERAL ASI COMO DE ALQUILERES, VENTAS, PERMUTAS, YA SEAN CASAS, APARTAMENTOS...	MANUEL ANTONIO LIRIANO ORTIZ	760775
E/2023-48858	15/8/23	MLG MUSIC	EMPRESA DE ESPECTÁCULOS ARTÍSTICO, REPRESENTACIÓN, PROMOCIÓN DE ARTISTA NACIONALES E INTERNACIONALES...	MARINO DE JESUS LOPEZ GOMEZ	760940
E/2023-33516	4/8/23	MMR COMEDOR Y RESTAURANT	DISTRIBUCIÓN Y VENTA DE COMIDAS CATERING Y RESTAURANTE.	IBM INVERSIONES, S.R.L.	759291
E/2023-48341	14/8/23	MODERN CONSTRUCTIONS MOCONS	SERVICIOS DE CONSTRUCCIÓN, DESARROLLO DE OBRAS CIVILES, ELÉCTRICAS, ELECTROMECAÁNICA, HIDRÁULICA, SANITARIAS PLUVIALES, FLUVIALES...	LUIGGI NELSON SUAREZ ROSARIO	760560
E/2023-48884	21/8/23	MOHENA ACCESORIOS	VENTA DE ACCESORIOS TALES COMO: ANILLOS, ARETES, CARTERAS, PULSERAS, CADENAS, TERMOS PARA AGUA	NAYRA CATALINA LOPEZ DIAZ	761618
E/2023-47107	8/8/23	MOLDEADOS PEREZ	FABRICACION DE CARTONES SEPARADORES DE HUEVOS, RECICLAJE, VENTA, COMPRA DE CARTONES Y HOJAS PARA LA PRODUCCION DE LA MISMA.	JOSE MIGUEL LOPEZ PÉREZ	759811
E/2023-46465	10/8/23	MOLTO ESTUDIO	SERVICIOS DE PROMOCIÓN, PUBLICIDAD, MERCADEO, ORGANIZACIÓN DE EVENTOS PUBLICITARIOS Y PROMOCIONALES, COMPRA Y VENTA DE ARTÍCULOS PROMOCIONALES Y MARKETING DIGITAL.	JOVANNY EUCLIDES MORILLO GARCIA	760277
E/2023-48471	14/8/23	MOMA PRODUCTIONS	PRODUCCION DE EVENTOS	ISAAC FREDDY MOLL MADERA	760646
E/2023-48309	11/8/23	MOMENTI MAGICI	SERVICIO Y ASESORIA MERCADOLÓGICA, INMOBILIARIO, EMPRESARIALES Y ADMINISTRACIÓN DE CONDOMINIOS	JORGE MARTÍNEZ IGLESIAS	760532
E/2023-49370	18/8/23	MONTE KACHOTE	GESTIÓN, PROMOCIÓN Y ADMINISTRACIÓN DE EMPRESAS TURÍSTICAS, ECO TURÍSTICAS Y ACTIVIDADES AFINES A ESTE OBJETIVO PRINCIPAL.	NORKELLY JOSEFINA ACOSTA COLLADO	761325
E/2023-46973	7/8/23	MONTE PLATA A UN CLICK	PRODUCCIÓN DE PROGRAMA DE TELEVISION Y RADIO.	SERGIO ANTONIO BRITO HERRERA	759503
E/2023-46586	7/8/23	MONTERRAT CLEAR WATER	SERVICIOS DE PURIFICACIÓN Y DISTRIBUCIÓN DE AGUAS.	PERSIO RODOLFO RODRIGUEZ CRUZ	759410
E/2023-47330	8/8/23	MOON & SEA LOGISTICS	SERVICIOS DE COURRIER, MANEJO INTERNACIONAL DE DOCUMENTOS Y PAQUETERIA, Y SERVICIOS DE MENSAJERIA	RAMFFIS ALEXANDER SEARBY DOMINGUEZ DIAZ, ABRAHAM EDMUNDO LUNA BARRIOLA	759793
E/2023-47028	7/8/23	MORAMAR AUTOS	IMPORTACIÓN, COMPRA Y VENTA DE VEHICULOS DE MOTOR NUEVOS Y USADOS, ASÍ COMO FINANCIAMIENTO, AUTODETAILING, MECÁNICA Y PINTURA AUTOMOTRIZ.	JOSE ARAMIS MORALES MARTE	759603
E/2023-48387	18/8/23	MORDISABOR	SERVICIOS DE GASTRONOMÍA, VENTA AL PÚBLICO DE CONSUMO Y PARA LLEVAR. SERVICIOS DE BUFFETS, COMIDA EMPRESARIAL, CAFETERÍA EN GENERAL.	KATIA PENELOPE ABREU RAMIREZ	761465
E/2023-42782	10/8/23	MORGAN NAILS BAR	SERVICIO DE CORTE Y PEINADO, MANICURA Y PEDICURA.	JULISSA MARIANLY CRUZ VICENTE DE JESUS	760296
E/2023-49150	17/8/23	MOTO REPUESTO VILOMAR	DISTRIBUCIÓN Y VENTA DE REPUESTOS PARA MOTOCICLETAS.	VILOMAR ESPINAL PERALTA	761164
E/2023-47844	10/8/23	MOTO REPUESTOS EL BARBU	SE DEDICARA A LA VENTA DE TODOS TIPOS DE REPUESTOS PARA MOTOCICLETA, PASOLA Y VEHICULOS DE MOTOR, TALES COMO LUBRICANTES, BATERIAS, GOMAS Y ACCESORIOS EN GENERAL	SALVADOR EFFRAIN CANARIO LEAL	760187
E/2023-46945	14/8/23	MOTOBIKER SAN FRANCISCO	VENTA Y IMPORTACIÓN DE REPUESTOS DE MOTOCICLETAS Y MOTOCICLETAS	GUILLERMO EMMANUEL RIVAS POLANCO	760589
E/2023-42738	17/8/23	MOTTOESCAR AUTO IMPORT	COMPRA, VENTAS, FINANCIAMIENTO E IMPORTACION DE VEHICULOS Y REPUESTOS EN GENERAL	JOSE MIGUEL PAULINO	761128
E/2023-47707	9/8/23	MOVIMIENTO AVANCE COMUNITARIO MOVIMAC	INSTITUCIÓN SIN FINES DE LUCRO PARA GESTIONAR EL AVANCE Y DESARROLLO EN LO ATINENTE A LA INFRAESTRUCTURA.	JOSE MERCEDES DE JESUS GONZALES	760096
E/2023-47018	7/8/23	MOVIMIENTO CONCIENCIA CIUDADANA MCC	ENTIDAD SIN FINES DE LUCRO DEDICADA A IMPARTIR CONFERENCIAS EDUCATIVAS CON TEMAS PATRIÓTICOS, LA ECONOMÍA, PENSAMIENTO SOCIAL...	JOSE MARIA DIAZ	759551
E/2023-47901	10/8/23	MOVIMIENTO CRISTIANO SOCIAL CON LUIS	SIN FINES DE LUCRO, REALIZAR ACTIVIDADES SOCIALES Y CULTURALES, SERVICIOS DE JUNTA DE VECINOS, TRABAJAR JUNTO A LAS IGLESIAS PARA BENEFICIO DE LA COMUNIDAD.	ALEJANDRO ALFREDO BERAS HIDALGO, ELEAZER ULYSSE JOSE	760227
E/2023-46971	10/8/23	MOVIMIENTO DE IGLESIAS CRISTIANA EL REMANENTE ENLAZADOS POR JESUS MICREJE	ENTIDAD SIN FINES DE LUCRO CON ACTIVIDADES DE IGLESIA.	RICARDO DE JESUS CORTES	760241
E/2023-49906	21/8/23	MOVIMIENTO DE IGLESIAS EVANGÉLICAS PENTECOSTALES LA VERDAD OS HARA LIBRE, JUAN 8:32 (MIEPLVOHL)	PROMOVER EL EVANGELIO EN SUS DIVERSAS FORMAS, ENTIDAD SIN FINES DE LUCRO.	SOL VILLANA TERRERO TERRERO, NELSON FERNANDEZ	761723
E/2023-48498	17/8/23	MOVIMIENTO DE IGLESIAS PENTECOSTALES CASA DE DIOS 1 TIM.2:4,5	TRABAJAR ARDUAMENTE EN LA PREDICACIÓN Y PROPAGACIÓN DEL EVANGELIO DE CRISTO, BRINDANDO APOYO ESPIRITUAL, A LOS FINES DE AYUDAR EN EL CRECIMIENTO DE LOS HERMANOS...	NILSIDA CUELLO MEDINA	761142
E/2023-46617	7/8/23	MOVIMIENTO SOCIO CULTURAL DE TRABAJADORES HAITIANOS -MOSCTHA-	ORGANIZACIÓN SIN FINES DE LUCRO, QUE PROMUEVE EL MEJORAMIENTO DE LA CALIDAD DE VIDA Y RESPETO DE LOS DERECHOS HUMANOS DE LOS INMIGRANTES HAITIANOS...	JOSEPH CHERUBIN	759396
E/2023-48678	15/8/23	MOZZARELLA & BASILICO DA CRY S E LILY	SERVICIO DE RESTAURANTE, VENTA DE BEBIDAS, SERVICIOS DE CATERING, VENTA DE COMIDAS SERVIDOS EN MESAS, COMIDAS ELABORADAS PARA EMPRESAS PRIVADAS Y PÚBLICAS...	CRISTIAN PIAZZESE	760815
E/2023-43902	9/8/23	MP BALANCE BEAUTY INVESTMENT	DISTRIBUCIÓN Y COMERCIO DE PRODUCTOS DE BELLEZA Y SERVICIOS DE BELLEZA.	MAJI PHANEER PEREZ PERALTA	760085
E/2023-46770	4/8/23	MR COENT	ESTABLECIMIENTOS DE ALIMENTOS/BEBIDAS Y ENTRETENIMIENTO, MAS FRANQUICIAS Y CREACIONES DE EVENTOS.	JOSE FERNANDO RODRIGUEZ BUSTO	759382
E/2023-47989	14/8/23	MR MOTO RACING ROSARIO	VENTA DE REPUESTOS Y ACCESORIOS PARA TODO TIPO DE MOTOCICLETAS.	MELIDO ROSARIO BATISTA	760561
E/2023-47248	8/8/23	MR. BURTH CARNES Y MARISCOS	VENTA DE TODO TIPO DE CARNE ROJA Y BLANCA, VENTA DE TODO TIPO DE MARISCOS, VENTA DE EMBUTIDOS, COMIDA ENLATADAS, PRODUCTOS LÁCTEOS, HUEVOS, Y BEBIDAS EMBOTELLADAS.	JUAN CARLOS BURTH LUIS	759741
E/2023-46244	4/8/23	MS ROBLES CONSULTING SERVICES	ASESORIAS Y CONSULTORIAS CONTABLES, FISCAL, AUDITORIAS, RECURSOS HUMANOS, IGUALAS CONTABLES Y EMPRESARIALES, CAPACITACIONES...	MARLEN ROBLES CORTORREAL	759313
E/2023-48779	17/8/23	MTN VACATION BAY CORP	ADMINISTRACIÓN, VENTA Y ALQUILER DE PROPIEDADES.	LOIDA EUNICE CUETO PEREZ	761262
E/2023-46488	4/8/23	MULTISERVICIO TAVAREZ L.M.U	COMERCIALIZACIÓN Y VENTAS DE PROVISIONES ALIMENTICIAS.	GLEN TAVAREZ PEREZ	759220
E/2023-46274	7/8/23	MULTISERVICIOS & DETERGENTES ZADIL	VENTA DE ARTÍCULOS FERRETEROS, INDUSTRIAL, DETERGENTES, MATERIALES DE LIMPIEZA Y ARTÍCULOS DEL HOGAR.	WILMER ASAREAL ANDUJAR TORRES	759412
E/2023-47310	10/8/23	MULTISERVICIOS JEIDAN	SERVICIO, COMPRA Y VENTA DE PRODUCTOS DE VETERINARIA	JEISON BLADIMIR ALARCON PEGUERO	760460
E/2023-49766	21/8/23	MULTISERVICIOS WILMANE CEL	REPARACION Y/O VENTA DE CELULARES, APARATOS DE COMUNICACIÓN Y SUS ACCESORIOS.	PHILISMOND WILMANE	761679
E/2023-47472	9/8/23	MUR TONYA	DISEÑO Y COMERCIALIZACIÓN DE ROPA, PRENDAS DE VESTIR Y ACCESORIOS.	DAMARIS ALTAGRACIA SANTOS CASTILLO	759937
E/2023-48845	15/8/23	MUSEUM TOWER	PARA NOMBRAR UN CONDO HOTEL DE LUJO UBICADO FRENTE A LA PLAZA DE LA CULTURA DE SANTO DOMINGO. UNICA TORRE DE APARTAMENTOS QUE CONTARA CON MUSEO DE ARTE PRIVADO.	KELVIN ANTONIO NAAR RODRIGUEZ	760997
E/2023-46576	10/8/23	MW UREÑA	ABOGADOS Y CONSULTORES, SERVICIOS LEGALES.	MIKE WILLIAM UREÑA RODRIGUEZ	760114
E/2023-48145	11/8/23	MY CHOICE	FUNDACIÓN SIN FINES DE LUCRO, ENCARGADA DE TRABAJAR CON ESTUDIANTES ATLETAS AYUDÁNDOLO EN EL PROCESO DE INSCRIPCIÓN EN UNA INSTITUCIÓN AMERICANA.	JEAN JHOEL FIGUEROA TINEO	761153
E/2023-49428	18/8/23	MY DAILY DETOX BOOST SHOTS	VENTA DE JUGOS SALUDABLES DE EXTRACTOS DE FRUTAS Y VEGETALES.	MARIA ROSA ACOSTA MEDINA	761363
E/2023-48822	17/8/23	MY DELICIOUS JUICE MDJ	VENTA Y COMPRA DE TODO TIPO DE JUGOS NATURALES DE FRUTAS Y VEGETALES, BATIDOS, PICADERAS, VARIEDADES DE PASTELITOS Y SANDWICH...	PEDRO ESDAL MADERA NOVA	761208
E/2023-49038	17/8/23	NABIL DJ LIVE EVENTS	ORGANIZACIÓN DE EVENTOS, ANIMACIÓN, MUSICALES, CONCIERTOS.	NABIL FRANCISCO RODRIGUEZ FERNANDEZ	761081
E/2023-48898	15/8/23	NAILBAR16 L.C.K.	CENTRO DE UÑAS ACRILICAS, CEJAS Y PESTAÑAS, CAFETERIA BAR, TIENDA DE ROPA AL POR MAYOR.	KATHERINE MONTERO	760991
E/2023-49769	21/8/23	NAILSLANEGRAFREZZH	SERVICIOS DE BELLEZA CON ESPECIALIDAD EN UÑAS.	DIANA LOPEZ CALCAÑO	761601
E/2023-48752	15/8/23	NALU COMERCIAL	IMPORTACIÓN Y COMERCIALIZACIÓN DE ARTICULOS FERRETEROS Y DE PLOMERÍA, ASI COMO LA VENTA TODA CLASE DE PINTURAS. VENTA E INSTALACIÓN DE PUERTAS Y VENTANAS.	DENISSE MARIA GOMEZ ACOSTA	761036
E/2023-47976	10/8/23	NAO TRAVEL	SERVICIOS TURÍSTICOS, TOUR OPERADOR, VENTAS DE BOLETOS AÉREOS, PRESERVACIONES DE HOSPEDAJES NACIONAL E INTERNACIONAL, EXCURSIONES, Y CRUCEROS.	MARIA NAYROBI NUÑEZ PEREZ	760304
E/2023-45857	1/8/23	NAPI GARAGE	SERVICIO DE CLÍNICA Y SALÓN DE AUTOS, MANTENIMIENTO DE VEHÍCULO, TRABAJOS ELÉCTRICO, MANTENIMIENTOS, VENTAS E INSTALACIONES DE ACCESORIOS Y MODIFICACIONES.	CARLOS NAPIEL COMPRES NUÑEZ	760919
E/2023-47411	9/8/23	NAROA SUITES	VENTA DE RESIDENCIAL DE VIVIENDAS CON VOCACIÓN TURÍSTICA, CON AMENIDADES TALES COMO: ÁREAS DE JUEGOS, PISCINA...	FERMÍN ACOSTA JAVIER	759873
E/2023-47933	10/8/23	NATALIA HUNGRIA SERVICIOS LEGALES	SERVICIOS LEGALES EN GENERAL, CONSULTAS, TRÁMITES LEGALES, INMOBILIARIA Y ABOGADO LITIGANTE.	NATALIA SANCHEZ DIAZ	760267
E/2023-48389	14/8/23	NATURA VILLAGE	SERVICIOS DE PROYECTO INMOBILIARIO.	ENRIQUE ANIBAL LIED SANABIA	760591
E/2020-11358	24/7/23	NATURITUALITY	FABRICACIÓN, VENTA Y DISTRIBUCIONES DE PRODUCTOS CAPILARES Y COSMETICOS.	MIRIAN ALTAGRACIA CRUZ GARCIA	757251
E/2023-45547	8/8/23	NAVARRO CASTRO CONSULTORIA Y DESARROLLO	SERVICIOS DE CONSULTORÍA Y ASESORÍA EN IMPLEMENTACIÓN DE SISTEMAS DE CALIDAD DE LOS SERVICIO.	ESCANIA MAYELINA NAVARRO URBANO	759662
E/2023-47952	10/8/23	NBC AUTO & PARTS	VENTA DE VEHÍCULOS Y PARTES DE VEHICULOS EN TODO EL PAÍS Y EN EL EXTRANJERO.	CESAR NICOLAS BELEN MAYI	760276
E/2023-47562	9/8/23	NEBULA-51	SERVICIOS DE ENTRETENIMIENTO, BAR, RESTAURANTE, DISCOTECA, SALAS DE ESPECTACULOS, REALIZACIÓN DE EVENTOS.	JUAN JOSE MATEO MATEO	759984
E/2023-46857	7/8/23	NECALASA	SERVICIOS INMOBILIARIOS.	NECALASA, SRL.	759671
E/2023-48104	11/8/23	NEGOCIADOS RENATO	SERVICIOS DE VENTA DE ROPA Y ELECTRODOMESTICOS.	RENATO ANTONIO JIMENEZ HERNANDEZ	760391
E/2023-47341	8/8/23	NEGOCIO A&A PEÑA MARTE	SERVICIOS DE BORDADOS Y SERIGRAFIA, SERVICIOS DE TAXI (TRANSPORTE DE PASAJERO), SERVICIOS DE EBANISTERIA.	ARMANDO PEÑA GALAN	760048
E/2023-45562	31/7/23	NEITA RESOURCES	DEDICARSE A LA EXPLORACIÓN Y EXPLOTACIÓN DE SUSTANCIAS MINERALES, METÁLICAS Y NO METÁLICAS DEL SUELO Y SUBSUELO DEL TERRITORIO NACIONAL.	UNIGOLD RESOURCES, INC.	759944
E/2023-47022	7/8/23	NELKO	COMPRA Y VENTA DE EQUIPOS DE VIGILANCIA, SERVICIOS DE INSTALACIÓN DE CÁMARAS DE SEGURIDAD, MANTENIMIENTO Y LIMPIEZA DE CISTERNAS Y DEPÓSITOS DE BASURA.	ADONIS MIGUEL COSTE MORENO	759552
E/2023-47450	9/8/23	NEP-OSO	UNA COMPAÑÍA DEDICA A SERVICIOS ELABORACIÓN Y EJECUCIÓN DE TODA CLASE DE PROYECTOS DE CONSTRUCCIÓN Y EDIFICACIÓN.	NEFI DE JESUS POLANCO BAEZ	759897
E/2023-47892	10/8/23	NETSTAR KITCHEN FOOD & DRINKS NSKF&D	OPERACIÓN DE CADENAS DE RESTAURANTES, COMPRA Y VENTA DE ALIMENTOS Y BEBIDAS SIN PROCESAR, ENLATADAS Y EMPAQUETADAS, IMPORTACIÓN Y EXPORTACIÓN DE HARINAS...	DANIEL ALBERTO GUERRA ORTIZ	760232
E/2023-48694	15/8/23	NETWORKPLUS DTS	VENTA DE INTERNET E INSTALACIÓN CÁMARAS DE SEGURIDAD.	PEDRO HERIBERTO MELO BAEZ	761034
E/2023-48476	14/8/23	NEUROBLOOM	SERVICIO DE CENTRO DE NEUROPSICOLOGÍA Y NEURODESARROLLO INFANTIL ORIENTADO A BRINDAR ACOMPAÑAMIENTO Y ATENCIÓN INTEGRAL, A TRAVÉS DE UN EQUIPO MULTIDISCIPLINAR.	MONICA LUCIA MEJIA LLUBERES, GABRIELA RODRIGUEZ FERNÁNDEZ	760651
E/2023-49627	21/8/23	NEW BORN DOMINICANA	SERVICIOS DE IMPRENTA Y PUBLICIDAD.	JAEL ESTEPHANIE MOLINA BELLO, LEONARDO JUNIOR GARCIA LIZARDO	761514
E/2023-43435	15/8/23	NHBYNICOLEHERRERA	OFRECER SERVICIOS DE ESTILISMO, ASESORIA DE IMAGEN, MODA; DISEÑO Y VENTA DE ACCESORIOS.	NICOLE HERRERA MUÑOZ	761015
E/2023-49128	17/8/23	NHR HENRIQUEZ CAPELLAN CORPORATION	EXPLOTACION DE BIENES INMUEBLES URBANOS, RURALES, YERMOS O EDIFICADOS, PROMOCION Y VENTAS DE FINCAS URBANAS, APARTAMENTOS, CASAS...	MARIA NILDA HENRIQUEZ LOPEZ	761149
E/2023-38424	28/6/23	NICCI COLLECTION	SERVICIOS DE DISEÑO, CONFECCIÓN Y VENTA DE ROPA.	ESMERLIN NICOL RAMIREZ MATOS	760689
E/2023-47401	8/8/23	NIDIA MONTERO BEAUTY Y SPA	SERVICIOS PARA SALÓN DE BELLEZA, MASAJES ESTÉTICOS Y CORPORALES.	NIDIA ALVILESI MONTERO DE LOS SANTOS	759856
E/2023-48613	14/8/23	NIOVEL TRAVELS	AGENCIA DE VIAJES	NIOVEL CAROLINA REYNOSO INFANTE DE BEATO	760746
E/2023-47987	10/8/23	NNNICONAILS	SERVICIOS DE CENTRO DE UÑAS	LUISANA GARCIA BONILLA DE BERGES	760306
E/2023-47938	15/8/23	NOAH MS SPORT	COMPRA Y VENTA DE PRENDAS DE VESTIR Y CALZADOS DE TODO TIPO, ESPECIALIZADA EN LA ROPA DEPORTIVA TANTO PARA DAMAS, COMO PARA CABALLEROS Y NIÑOS EN GENERAL...	MARIA ESTHER CANARIO ACOSTA	761041

[210] EXPEDIENTE	[220] FECHA	[561] NOMBRE COMERCIAL	[510] ACTIVIDAD	[730] SOLICITANTE	REGISTRO
E/2023-48777	15/8/23	NORMEG	SERVICIO, COMERCIO, COMPRA Y VENTA DE INMUEBLES, ALQUILERES, CONSTRUCCIÓN SOLUCIONES DE INGENIERÍA, REMODELACIONES, SUPERVISIÓN Y CONSTRUCCIÓN.	JOSE PORFIRIO GUERRERO MELO	760878
E/2023-47041	7/8/23	NORPLAST SOLUCIONES PLASTICAS	FABRICACIÓN DE BOTELLONES PLÁSTICOS CON CAPACIDAD DE CINCO GALONES, BOTELLAS PLÁSTICAS DE 16 ONZAS, TAPAS PARA BOTELLAS PLÁSTICAS...	RICHARD EDWIN ABREU PEREZ	759567
E/2023-47023	9/8/23	NORTHERN VALLEY ASSETS	DESARROLLO Y EJECUCIÓN DE PROYECTOS DE INVERSIÓN MARÍTIMOS Y TURÍSTICOS.	FABIO JULIO VALENZUELA POLANCO	759860
E/2023-47443	10/8/23	NOVA E & L NEW DOMINICUS	SERVICIOS INMOBILIARIOS EN GENERAL, VENTA DE CASAS, APARTAMENTOS Y PROYECTOS EN PLANOS. SERVICIO DE CASA DE CAMBIO, COMPRA Y VENTA DE DÓLARES.	LIMANES JEAN	760308
E/2023-32927	14/8/23	NOVACORE ENGINEERING	SERVICIOS DE CONSTRUCCIÓN, RECONSTRUCCIÓN Y REMODELACIÓN DE OBRAS CIVILES PÚBLICAS Y PRIVADAS; PREPARACIÓN Y EXCAVACIÓN DE TERRENOS; MOVIMIENTO DE TIERRAS...	GUSTAVO RAFAEL GUZMAN VALERIO	760765
E/2023-44982	10/8/23	NOVITA	SERVICIOS DE CONSTRUCCIÓN EN GENERAL Y DISEÑOS CONSTRUCTIVOS, ADEMÁS DE VENTA DE MATERIALES DE CONSTRUCCIÓN EN GENERAL.	RICARDO SALUSTIANO MARTINO MARTINEZ	760178
E/2023-47796	10/8/23	NOVITEL NETWORK CR	VENTA Y DISTRIBUCIÓN DE INTERNET, REVENTA DE SERVICIO DE INTERNET, CABLE Y TELEFONÍA, DISTRIBUCIÓN, IMPORTACIÓN...	JOSE MANUEL FORTUNA MARTINEZ	760228
E/2023-43166	19/7/23	NOVUS PARADIGMA	CONSULTORIA, ASESORIA E INVESTIGACION-DESARROLLO-INNOVACION TECNOLOGICA EN CIENCIA DE DATOS, INTELIGENCIA ARTIFICIAL, ADMINISTRACION DE LA INNOVACION...	NOVUS PARADIGMA SRL	761443
E/2023-42235	7/8/23	NPG NATURAL POWER GENERATION	PLANTA PARA LA GENERACIÓN ELÉCTRICA, UTILIZANDO GAS NATURAL, ENERGÍA SOLAR Y/O BIOMASA COMO COMBUSTIBLE.	JULIO DARIO ETANISLAO JONES BRACHE, NPG NATURAL POWER GENERATION, S.R.L.	759537
E/2023-48383	21/8/23	NSBC RD ADMINISTRACION E INTERIORISMO	ADMINISTRAR, DAR SERVICIO DE LIMPIEZA A PROPIEDADES, APARTAMENTOS, CASAS, VILLAS, LOCALES COMERCIALES, EDIFICIOS, NAVES INDUSTRIALES...	NAIROBI STEPHANY DE BERAS CASTRO	761642
E/2023-47395	10/8/23	OBREÑA GROUP, E.H.E	CONSTRUCCIÓN Y EDIFICACIONES, ESTRUCTURAL, HIDROSANITARIAS, ACUEDUCTOS, ELÉCTRICAS, DISEÑOS, ESTUDIOS, SUPERVISIÓN, EJECUCIÓN, IMPORTACIÓN Y EXPORTACIONES, DISEÑOS VIALES...	JEFFRY LOPEZ	760323
E/2023-46796	8/8/23	OBSERVATORIO DE DESIGUALDAD Y POBREZA OBDEPO	ASOCIACIÓN SIN FINES DE LUCRO, DEDICADA A OFRECER SERVICIOS DE: INVESTIGACIÓN, FORMACIÓN E INNOVACIÓN SOBRE DESARROLLO, DESIGUALDAD Y POBREZA.	CARLOS ARMANDO DE PEÑA EVERTSZ	759724
E/2023-47569	9/8/23	OCEAN RA INVESTMENT	SERVICIOS DE INTERMEDIACIÓN COMERCIAL, AGENCIA INMOBILIARIA, CORRETAJE DE INMUEBLES PARA USO COMÚN Y TURÍSTICO.	CANDIDA MARIA REYNOSO PADILLA	759989
E/2023-49708	21/8/23	ODANA	SERVICIOS DE TIENDA DE ROPA, CALZADOS Y ACCESORIOS PARA DAMAS, CABALLEROS Y NIÑOS	ANLLELY CROS MARTINEZ	761583
E/2023-40309	8/8/23	ODONTO-ASSIST ODAS	ASISTENCIA Y CONSULTA ODONTOLÓGICAS.	LORET MARIE DOMÍNGUEZ MICHELÉN	759820
E/2023-45784	1/8/23	ODONTOLOGIA PROFESIONAL DR. FLORENTINO	SERVICIOS ODONTOLÓGICOS EN SENTIDO GENERAL.	ODONTOLOGIA PROFESIONAL DR. FLORENTINO, E.I.R.L.	759311
E/2023-49193	17/8/23	OFICINA DE ABOGADOS DIRIJU	SERVICIOS JURÍDICOS EN GENERAL, PRESTAMOS Y BIENES RAICES.	DIXON MANUEL RODRIGUEZ ESPINAL	761184
E/2023-49111	17/8/23	OFICINA DE ABOGADOS SOMAVILLA & ASOCIADOS	SERVICIOS DE OFICINA DE ABOGADOS.	IVAN FRANCISCO SOMAVILLA ROSARIO	761133
E/2023-49734	21/8/23	OFICINA JURÍDICA E INVERSIONES GEORKIS FRIAS	SERVICIOS DE ASUNTOS JURÍDICOS EN GENERAL, SERVICIOS DE AGRIMENSURA, PRÉSTAMOS HIPOTECARIOS, COMERCIALES Y FINANCIAMIENTOS DE VEHÍCULOS.	GEORKIS ESTARLIS FRIAS DIFO	761590
E/2023-45584	11/8/23	OHNOAH BABY STORE	VENTA DE ROPA DE MUJER, CABALLEROS Y NIÑOS, CALZADOS, ACCESORIOS, BISUTERIA Y ARTICULOS PARA BEBES.	YANILEISIS KARINA DE LEON MARTINEZ	760536
E/2023-49187	17/8/23	OKAPI VARIEDADES	SERVICIOS LOGÍSTICOS, TRANSPORTE DE CARGA, GESTIÓN DE COMPRA INTERNACIONAL, VENTA DE FLETES MARÍTIMOS Y AÉREOS, CONSOLIDACIÓN DE CARGA, SERVICIOS DE COMPRAS INTERNACIONALES ASISTIDAS...	REYNALDO CLASES GOMEZ	761194
E/2023-49508	18/8/23	OLAMUNDO EMPRENDIMIENTOS	VENTA DE TODO TIPO DE BEBIDA ALCOHOLICAS NACIONALES Y EXTRANJERAS, GASEOSAS Y ENERGIZANTES...	OSMIN LAFREZ MELO OGANDO	761415
E/2023-46267	8/8/23	ONSITE FLOWERS & EVENTS	COMPRA, VENTA, DISTRIBUCIÓN, IMPORTACIÓN, EXPORTACIÓN, DE FLORES Y ARTÍCULOS PARA FLORES, ARREGLO FLORALES...	NERI FABIAN CASTILLO MARTINEZ, EULOGIA ROSADO VICTORIANO	759670
E/2023-45455	15/8/23	OORVLOED DOMINICANA ENTERPRISES	VENTA DE PAQUETES TURÍSTICOS NACINALES E INTERNACIONALES, VENTA DE BOLETOS AEREO.	JOSE RAMÓN ALCALÁ GARCÍA, NATHANAEL CESPEDES RAMIREZ	760966
E/2023-48042	11/8/23	OPERADORA PARQUE INDUSTRIAL LAS PIEDRAS	ADMINISTRACIÓN Y MANEJO DEL PARQUE INDUSTRIAL ZONA FRANCA.	OSVALDO RADHAMES RODRÍGUEZ VERAS	760343
E/2023-47701	9/8/23	OPTCA ASHLY	SERVICIOS OPTICOS	FRANCY ARIEL DE LO SANTOS, SCARLET TRINIDAD	760093
E/2023-47335	8/8/23	OPTICA RAYLUZ	SERVICIOS OPERATIVO OFTALMOLÓGICO, VENTA DE LENTES.	JEURY DE JESUS VARGAS CRUZ, RAFAELINA ALTAGRACIA MARTINEZ RAMOS	759805
E/2023-48430	14/8/23	ÓPTICA B&R VISIÓN PLUS	ELABORACIÓN, TERMINACIÓN DE TODO TIPO DE LENTES ÓPTICOS, SERVICIO DE OPTOMETRÍA, OFTALMOLOGÍA, IMPORTACIÓN, VENTA DE CRISTALES, EQUIPOS OFTALMOLÓGICOS...	PAOLA AGUSTINA PEÑA MARTINEZ	760614
E/2023-48061	11/8/23	ORAPSI	SERVICIO DE ESCUELA DE ORATORIA QUE OFRECERÁ SERVICIOS DE DESARROLLO COMUNICACIONAL A TRAVÉS DE CURSOS DE ORATORIA GENERAL.	MILAYDY PÉREZ DE LACHAPEL	760355
E/2023-42717	17/8/23	ORBIN CESPEDES AUTO IMPORT	VENTA DE VEHÍCULOS NUEVOS Y USADOS, FINANCIAMIENTO, COMPRA DE VEHÍCULOS, VENTA DE PIEZAS NUEVAS Y USADAS...	ORBIN CESPEDES GUERRERO	761044
E/2023-49189	17/8/23	ORCELA VARIEDADES	VENTA DE FLETES MARÍTIMOS Y AÉREOS, CONSOLIDACIÓN DE CARGA, SERVICIOS DE COMPRAS INTERNACIONALES ASISTIDAS, IMPORTACIÓN, EXPORTACIÓN, VENTA REPUESTOS DE VEHICULO DE MOTOR...	CRISTOPHER ANDRES MONTERO POLANCO	761190
E/2023-48237	21/8/23	ORDENA TU CASA WALKIRIA ALCANTARA PLANNING AND TRAINING	PLANIFICACIÓN Y DISEÑO DE INTERIORES; ORGANIZACIÓN DE ESPACIOS; ENTRENAMIENTO PERSONAL DOMÉSTICO; ASESORIA Y GESTIÓN DE COMPRAS...	WALKIRIA JULISSA ALCANTARA LOPEZ	761739
E/2023-48081	11/8/23	ORGANIZACIÓN HOMBRES TRABAJADORES SOCIALES HTS	ORGANIZACIÓN SIN FINES DE LUCRO, QUE LUCHA EN POS DE LA NO DISCRIMINACIÓN Y LA IGUALDAD SOCIAL, FOMENTANDO LOS DERECHOS HUMANOS	JACQUELINE MONTERO	760374
E/2023-45424	10/8/23	ORGANIZACIÓN NACIONAL DE ESCUELAS DE TAEKWONDO, ONET TAEKWONDO	ESTA ENTIDAD AGLOMERARÁ LAS ESCUELAS, ACADEMIAS Y ENTIDADES DE TAEKWONDO CON EL FIN DE DESARROLLAR EL TAEKWONDO COMO DEPORTE Y ARTE MARCIAL.	ROBERTO SÁNCHEZ	760139
E/2023-47718	10/8/23	ORIENTANDO HACIA LAS LEYES	SERVICIO DE PROGRAMA DE TELEVISIÓN, PUBLICIDAD Y RELACIONES PÚBLICAS.	RENE DEL ROSARIO ALCANTARA	760102
E/2023-40149	15/8/23	ORIONORLANDO RENT A CAR S.O	RENTA DE VEHÍCULOS Y APARTAMENTOS.	AQUILES ORLANDO GUERRERO GONZALEZ	760997
E/2023-41130	10/7/23	ORO BIANCO LATTICINI	IMPORTACION, DISTRIBUCION Y VENTA; AL POR MAYOR Y DETALLE DE LACTEOS Y EMBUTIDOS.	MASSIMILIANO ATRIGNA	760926
E/2023-49190	17/8/23	ORPHELIA SERVICES	SERVICIOS LOGÍSTICOS, TRANSPORTE DE CARGA, GESTIÓN DE COMPRA INTERNACIONAL, VENTA DE FLETES MARÍTIMOS Y AÉREOS, CONSOLIDACIÓN DE CARGA, SERVICIOS DE COMPRAS INTERNACIONALES ASISTIDAS...	CRISTOPHER ANDRES MONTERO POLANCO	761185
E/2023-44085	10/8/23	ORTHOPEQUES	SERVICIOS MÉDICOS CONSULTA MÉDICA DE ORTOPEDIA PEDIÁTRICA, SERVICIOS ORTOPÉDICOS PEDIÁTRICOS GENERALES	EMANUEL FERNANDEZ MAZZUCCO, ROSA ELIZABETH VIDAL MORALES, VANESSA JOSEFINA BAUTISTA MEJIA	760208
E/2023-49191	18/8/23	ORTICO DEL CARIBE	ALMACENAMIENTO Y ACTIVIDADES DE APOYO AL TRANSPORTE ESTA DIVISIÓN COMPRENDE LAS ACTIVIDADES DE ALMACENAMIENTO Y LAS ACTIVIDADES DE APOYO AL TRANSPORTE...	JUAN CARLOS GUILLEN VILORIA	761421
E/2023-49192	17/8/23	ORTICO IMPORT	SERVICIOS LOGÍSTICOS, TRANSPORTE DE CARGA, GESTIÓN DE COMPRA INTERNACIONAL, VENTA DE FLETES MARÍTIMOS Y AÉREOS, CONSOLIDACIÓN DE CARGA...	JUAN CARLOS GUILLEN VILORIA	761187
E/2023-49186	18/8/23	ORXY LOGIS-TRANSP	ALMACENAMIENTO Y ACTIVIDADES DE APOYO AL TRANSPORTE ESTA DIVISIÓN COMPRENDE LAS ACTIVIDADES DE ALMACENAMIENTO Y LAS ACTIVIDADES DE APOYO AL TRANSPORTE...	LUIS ALBERTO ENCARNACION NOVA	761409
E/2023-49381	21/8/23	OSEIRYS SANTANA TOURS & TRANSFERS	SERVICIOS DE TRANSPORTE, TRASFERS Y SERVICIOS TURÍSTICOS	MAXIMO ANTONIO SANTANA GUZMAN	761742
E/2023-48886	15/8/23	OSKA	IMPORTACIÓN Y EXPORTACIÓN DE APARATOS ELECTRÓNICOS Y ELECTRODOMÉSTICOS	KARISHMAA SAWILANI	760990
E/2023-46891	7/8/23	OSO RENT A CAR	RENTA DE VEHICULOS	RAFAEL HIDALGO DE AZA	759450
E/2023-45820	8/8/23	OSORIO INTERIORES	VENTA DE ROPA DE INTERIORES PARA DAMAS, CABALLEROS Y NIÑOS.	ELAINE SOBEIDA OSORIO BROWNS	759821
E/2023-47126	8/8/23	OSOVA	ACTIVIDADES INMOBILIARIAS.	ANA SOFIA OVALLE	759643
E/2023-48615	14/8/23	OTENE SERVICES	SU OBJETO PRINCIPAL SERÁ LA PRESTACIÓN DE SERVICIOS INMOBILIARIOS DE ASESORÍA, PROMOCIÓN, ADMINISTRACIÓN, RENTA, VENTA.	SONIA DEL CARMEN RAMÍREZ DUQUE, PEDRO GUILLERMO OTENE RAMÍREZ	760747
E/2023-48132	11/8/23	OTTO REAL ESTATE	COMPRA, VENTA, ADMINISTRACIÓN Y CONSTRUCCIÓN DE BIENES INMUEBLES.	EDDY EMILIO RAMON VERAS REYES	760409
E/2023-48330	14/8/23	OVADOMSA.	INVERSIONES, CONSTRUCCIÓN, COMPRA, VENTA Y ALQUILER DE INMUEBLES, IMPORTACIONES Y/O EXPORTACIONES Y CUALQUIER OTRA ACTIVIDAD DE LICITO COMERCIO	PEDRO ANIBAL OVALLES DOMINGUEZ	760538
E/2023-46809	7/8/23	OVIEDO EVENTS	RENTA DE EQUIPOS PARA EVENTOS, RENTA DE LUCES Y SONIDOS, RENTA PLANTA ELÉCTRICAS, RENTA DE TARIMAS, COORDINACIÓN DE EVENTOS...	MIGUEL ANGEL OVIEDO DEL ROSARIO	759383
E/2023-48192	11/8/23	OXI FIRE TECH	IMPORTACIÓN, VENTA, ALQUILER, REPARACIÓN, PIEZAS Y SERVICIOS DE: EXTINTORES EN GENERAL, TANQUES, TERMOS Y EQUIPOS DE GASES INDUSTRIALES; MANÓMETROS...	RAFAEL ALEXANDER TAVAREZ GALVA	760450
E/2023-45988	7/8/23	P&M SERVICIOS MECÁNICOS GENERALES SC	SERVICIOS DE REPARACIÓN Y MANTENIMIENTO MECÁNICO DE TODO TIPO DE VEHÍCULOS DE MOTOR.	LUYGGY INOCENCIO MALDONADO MORA, JOSE LUIS PEÑA DE LA CRUZ	759582
E/2023-47667	9/8/23	PA DONDE SEA	ACTIVIDAD DE VIAJES, EXCURSIONES, TRANSPORTE, LOGÍSTICA, ACTIVIDADES RECREATIVAS, TURISMO	RODION RAONEL CASTELLANOS ROSA	760072
E/2023-48195	11/8/23	PAAS PADELAS A SERVICE	GESTIÓN Y SERVICIOS DEPORTIVOS.	JUAN ANTONIO QUINTANA FRANCO	761746
E/2023-47321	8/8/23	PADEL NUESTRO	SERVICIOS DE COMERCIALIZACIÓN DE PALAS DE PÁDEL, ASÍ COMO TODO LOS ACCESORIOS RELACIONADOS A DICHO DEPORTE.	INVERSIONES SORANUS, SRL	759791
E/2023-48146	11/8/23	PAFENTRICK DOMINICANA	BRINDAR SERVICIOS PROFESIONALES DE AUDITORIA, IGUALAS CONTABLES, ASESORÍA EN EL ÁREA DE CONTABILIDAD, INSTALACIÓN DE SISTEMAS CONTABLES...	RONYN ELADIO SOLANO MARTINEZ	760421
E/2023-46539	7/8/23	PAGO A TIEMPO DM	SERVICIOS DE PAGOS DE FACTURAS Y RECARGAS TETEFONCAS.	DMECCA, S.R.L.	759421
E/2023-47876	11/8/23	PALABRA DE MUJER LATAM BY SCARLET GILBERT	CREACIÓN DE PODCAST, EDICIÓN DE REVISTA DIGITAL, ORGANIZACIÓN DE EVENTOS Y DE FORMACIONES.	SCARLET ALTAGRACIA GILBERT SILVERIO	760447
E/2023-49358	18/8/23	PALMAS Y DALIAS	DESARROLLO DE PROYECTOS INMOBILIARIOS	RONALD ULRICH JEAN	761317
E/2023-48413	14/8/23	PALQUILAPP	SERVICIOS DE BIENES RAICES	FRANSIER AUGUSTO FOSTER PEREZ	760602
E/2023-46814	14/8/23	PAN DE SANDWICH A.E.T.A	SERVICIO DE SANDWICHERIA Y VENTA DE ALIMENTOS.	ALINSON ENRIQUE TOLENTINO AMPARO	760779
E/2023-48201	14/8/23	PANEL TF ARTE	ACTIVIDAD DE FABRICACION, ALQUILER Y VENTA DE PANELES DE EXHIBICIÓN PARA OBRAS DE ARTE, DIBUJOS, PINTURAS, FOTOGRAFÍAS.	ANGEL ANTONIO FONDEUR CERNUDA	760673
E/2023-45956	7/8/23	PANNUS	SERVICIOS DE PASTELERIA, BOLLERIA, PANADERIA.	LIGIA PATRICIA VÁSQUEZ PEREZ	759598
E/2023-47874	10/8/23	PANORAMA JETS	BRINDAR SERVICIOS DE TRANSPORTE AÉREO, TANTO EN EL INTERIOR COMO EN EL EXTERIOR DEL PAÍS.	HELIDOSA AVIATION GROUP, S.A.	760223
E/2023-47405	10/8/23	PANORAMICUS RADIOLOGIA ORAL	SERVICIO DE IMÁGENES Y ESTUDIOS RADIOLÓGICOS.	DELVI ANTONIO MARTE VALDEZ, CARMEN JULIA PEREZ PEREZ DE MARTE	760307
E/2023-43425	17/8/23	PAPELERIA GRAFFITI	VENTA, COMERCIALIZACION Y DISTRIBUCION DE UTILES ESCOLARES, SUMINISTRO DE OFICINA, ARTICULOS DE PAPELERIA.	PAPELERIA GRAFFITI SRL	761246
E/2023-47446	9/8/23	PAPELERIA Y SUMINISTROS NLD	COMPRA Y VENTAS DE PAPELERIA, SUMINISTROS Y MATERIAL GASTABLE OFICINAS.	ESTEPHANI GUZMAN DIAZ	759894
E/2023-48901	15/8/23	PAPI XPRESS	SERVICIOS DE TRANSPORTE URBANO.	MICHAEL CLARK	761002
E/2023-46887	7/8/23	PAPUCHIGRILL	VENTA DE COMIDA RÁPIDA.	AZIZE ESTELA DELANCE TAVERAS	759447
E/2023-48971	17/8/23	PARADA28	PARADOR, VENTAS DE BEBIDAS Y ALIMENTOS LIGEROS.	JULIO CESAR POLANCO DISLA	761606
E/2023-48174	11/8/23	PARADISE TRAVELS RD FIEP	SERVICIOS TURÍSTICO EN GENERAL, AGENCIA DE VIAJE, COMPRA Y VENTA DE BOLETOS AEREOS, PAQUETES HOTELEROS, EXCURSIONES NACIONALES E INTERNACIONALES Y CRUCEROS.	EDWARD HENRIQUE POLANCO CABRERA, FRANCISCA DEL CARMEN INFANTE REYES	760432
E/2023-48262	11/8/23	PARALEGALES ALIES GUERRERO	SERVICIOS PARA LEGALES, SERVICIOS MÚLTIPLES: TRADUCCIONES, SERVICIOS JUDICIALES, NOTARIAS, PRÉSTAMOS, SERVICIOS ADUANALES...	BIENVENIDO ALIES GUERRERO	760553
E/2023-46579	4/8/23	PARLAMI	PRESTACIÓN DE SERVICIOS TERAPÉUTICOS INTEGRALES PARA POBLACIÓN INFANTIL, JUVENIL Y ADULTA...	GABRIELA DI VANNA JOHNSON	761541
E/2023-47236	8/8/23	PARQUE EÓLICO RENACER	OBRA ELÉCTRICA DE GENERACIÓN A PARTIR DE FUENTE PRIMARIA EÓLICA, INTEGRADA POR UNA CENTRAL GENERADORA DE ELECTRICIDAD.	EMPRESA GENERADORA DE ELECTRICIDAD HAINA, S.A.	759739
E/2023-48043	11/8/23	PARQUE INDUSTRIAL NORTE GR	ALQUILER DE TERRENOS, ESPACIO, OFICINAS, ALMACENES Y NAVES INDUSTRIALES EN GENERAL.	ANDRES RINALDO RODRIGUEZ MARTINEZ	760364
E/2023-49131	17/8/23	PARTY PLANET BUS	SERVICIO DE FIESTAS INFANTILES.	JENNIFER SOCIAS CHAVEZ	761150
E/2023-46963	7/8/23	PASO CIBAO FARM PCF	COMPRA, VENTAS Y CRIANZAS DE GANADO PARA MATANZA DE PORCINO, VACUNO, OVINO O CAPRINO. COMERCIALIZACIÓN Y FABRICACIÓN DE CARNES Y EMBUTIDOS.	EMIL ELIAS CHIRENO HACHE	759499
E/2023-48215	11/8/23	PASTELEO	VENTA DE ALIMENTOS Y BEBIDAS, SERVICIOS DE CATERING EMPRESARIAL.	BRIANDA NATHALY ORTIZ MORILLO	760477
E/2023-45794	8/8/23	PAULO & R ENTERTAINMENT	PARA NOMBRAR UNA SOCIEDAD DE COMERCIO QUE SE DEDICARA A LA PRODUCCION DE ESPECTACULOS PUBLICOS MASIVOS Y PARA CLASES.	RAMON ESPINAL LEE, RAFAEL ANTONIO MARTINEZ THEN	759763
E/2023-48456	15/8/23	PAVEL BUGGY TOURS Y AVENTURAS	SERVICIO DE EXCURSIONES.	WILMAN PAVEL MARIANO MEJIA	760971
E/2023-46628	17/8/23	PB CARRIBBEAN GROUP	SERVICIOS DE MANTENIMIENTO Y LIMPIEZA DE AIRES ACONDICIONADOS, SERVICIOS DE TRANSPORTE Y MUDANZA	EMIR ANTONIO BARAZARTE AZZI, CESAR EDUARDO PAPPATERRA VILLEGAS	761118

[210] EXPEDIENTE	[220] FECHA	[561] NOMBRE COMERCIAL	[510] ACTIVIDAD	[730] SOLICITANTE	REGISTRO
E/2023-49341	21/8/23	PCH INVERSIONES	ACTIVIDADES AUXILIARES A LOS SERVICIOS FINANCIEROS Y A LOS SEGUROS, ACTIVIDADES AUXILIARES A SEGUROS Y FONDOS DE PENSIONES.	PEDRO FRANCISCO FELIPE CHALAS PIMENTEL	761672
E/2023-47091	7/8/23	PEHAM GROUP	SERVICIOS DE TRANSPORTES TURISTICOS, EMPRESA DEDICADA A LA ORGANIZACIÓN Y ASESORAMIENTO DE EVENTOS CORPORATIVOS...	CATALINA PALACIO MARQUEZ, PEBELS MABEL POLANCO TEJEDA	759619
E/2023-48286	14/8/23	PELLE BELLA DERMATOLOGIA Y MEDICINA ESTETICA	SERVICIOS DE DERMATOLOGO: CONSULTA DE DERMATOLOGIA E ITS (infecciones de transmisión sexual), EXTIRPACION DE VERRUGAS VULGARES...	JESUS ANTONIO FIALLO PROTA, ROSALIA EMILIA LANTIGUA TEJADA DE GARCIA	760802
E/2023-32055	15/8/23	PELUCAS Y FLORES BY FLOR DE LA CRUZ	VENTA DE PELUCAS DE TODO TIPO Y FLORES.	CARLOS RAMON SANCHEZ FERNANDEZ	761007
E/2023-46321	9/8/23	PELUQUERIA BOUTIQUE JOR STILOS	SERVICIOS DE PELUQUERÍA Y VENTA DE PRENDA DE VESTIR.	JORGE ANTONIO RODRIGUEZ	759951
E/2023-47453	9/8/23	PENGAMO RADIO SHOW	PRODUCTORA DE PROGRAMAS RADIALES Y TELEVISIVOS, PRODUCTORA DE AUDIOVISUALES, COMERCIALIZACIÓN DE ROPA.	JEFFRI ANTONIO POLANCO CORPORAN	759899
E/2023-49314	17/8/23	PEPPER BROS	CULTIVO, GERMINACIÓN, COMPRA, VENTA, EXPORTACIÓN, IMPORTACIÓN, TRANSPORTACIÓN, ALMACENAMIENTO, EMPAQUE...	CRISTOPHER JOSE MELENCIANO MERCEDES	761279
E/2023-47801	10/8/23	PEPPE'S STORE	IMPORTADORES DE JUGUETES, ARTICULOS DE CUMPLEAÑOS, DE FIESTAS, EVENTOS & MAS. VENTA POR MAYOR & AL DETALLE.	PERLA CRISLEYDA PAULINO ORTIZ	760159
E/2023-47794	15/8/23	PÉREZ & FERNÁNDEZ, CORPORACIÓN LEGAL	LA EMPRESA SE DEDICARÁ A REALIZAR TODO TIPO DE SERVICIOS DE ÍNDOLE LEGAL, CONSULTAS, ASESORÍAS, REPRESENTACIÓN Y GESTIONES RELACIONADAS CON EL ÁMBITO DEL DERECHO...	DEIBY PATTRICK FERNÁNDEZ PÉREZ, PATRICIA PÉREZ GUERRERO	760847
E/2023-49646	21/8/23	PERMEDIA	SERVICIOS DE PUBLICIDAD.	LEONIDAS RAFAEL PERDOMO LOPEZ	761735
E/2023-47469	10/8/23	PERSONALISSA	DISEÑO, FABRICACIÓN, IMPORTACIÓN Y EXPORTACIÓN DE UNIFORMES Y ARTÍCULOS PERSONALIZADOS, VENTAS DE PRODUCTOS PUBLICITARIOS Y DISEÑOS GRÁFICOS EN GENERAL.	GEORGE RICARDO MUÑOZ ISSA	760124
E/2023-46248	3/8/23	PERUCHO REFRIGERACION	SERVICIOS Y VENTA DE REFRIGERACIÓN EN GENERAL.	PEDRO ANTONIO GRULLON RIVAS	759804
E/2023-48841	15/8/23	PESCADERIA SILVER BANK	DESPACHO DE BARCOS PARA LA MAR A LA PESCA DE NASA Y PESCA SUBMARINA. COMPRA, VENTA, IMPORTACIÓN, EXPORTACIÓN DE PRODUCTOS MARINOS EN GENERAL.	LUIS ALFREDO SALOME AZOR	760938
E/2023-36118	11/8/23	PESQUILLÓ	ADMINISTRACIÓN DE CONDOMINIOS RESIDENCIALES Y RESPUESTA A PROBLEMAS RELACIONADOS CON EL MANTENIMIENTO DE CONDOMINIOS RESIDENCIALES.	FRAINY MAXIEL CEBALLOS BAEZ, IVÁN JOSÉ PEÑA HIDALGO	760330
E/2023-48532	15/8/23	PHARMACARIBE	FABRICACIÓN DE MATERIAS PRIMAS PARA LA PRODUCCIÓN DE MEDICAMENTOS DE USO HUMANO, IMPORTACIÓN Y COMERCIALIZACIÓN DE MEDICAMENTOS.	PHARMACEUTICAL TECHNOLOGY	760939
E/2023-45993	10/8/23	PHARMALABS DR	SERVICIOS DE FABRICACIÓN, IMPORTACIÓN, COMERCIALIZACIÓN DE MATERIAS PRIMAS Y MEDICAMENTOS NACIONALES O IMPORTADOS.	PHARMATECH	760302
E/2023-48326	11/8/23	PHONE CITY A.L	VENTA, REPARACIONES DE CELUARES Y EQUIPOS ELECTRONICOS, VENTA DE ACCESORIOS PARA CELULARES.	ALEJANDRA PEREZ MOREL, LUIS ALBERTO SANTANA JIMENEZ	760546
E/2023-49409	18/8/23	PIECITOS TIERNOS GUARDERIA Y SALA DE TAREAS	SERVICIO DE CUIDADO DE NIÑOS DESDE 1 MES HASTA LOS 6 AÑOS DE EDAD Y SALA DE TAREAS.	ARMILKIS EMILIA PAULINO HERNANDEZ	761351
E/2023-47204	8/8/23	PIEDRA & CONCRETOS JUCARI	SERVICIOS DE CONSTRUCCIÓN DE TODO TIPO DE BIENES INMUEBLES.	JULIAN ANGEL CASTILLO RICARDO	759702
E/2023-47155	8/8/23	PILON Y SAZON	SERVICIOS DE EXPENDIO Y APROVISIONAMIENTO DE COMIDAS Y BEBIDAS.	SARAH MARIE ISA DOORLY NADAL	759663
E/2023-47293	8/8/23	PINGLI FASHION	IMPORTACIÓN EXPORCIÓN Y COMERCIOS DE PREDAS DE VESTIR EN GENERAL, CALZADO, CARTERA MOCHILA, SOMBRERÍA...	XING CAO	759774
E/2023-34112	11/8/23	PINTURAS DEL VALLE CAP CANA	FABRICACIÓN Y VENTA DE PINTURAS	RANDY MARIO ORTIZ CEPEDA, LUIS EUGENIO FRANCISCO CEPEDA	760422
E/2023-49071	17/8/23	PINTURAS RENOVACION	FABRICACION, DISTRIBUCION Y VENTAS DE PINTURAS.	DEBORAH CECILIA RODRIGUEZ DE MEDINA	761098
E/2023-48691	15/8/23	PISCINAS LUBE	VENTA DE EQUIPOS, PRODUCTOS QUÍMICOS, UTENSILIOS PARA PISCINAS. MANTENIMIENTO DE TODO TIPO DE PISCINAS RESIDENCIALES Y/O COMERCIALES...	LUIS RONALDO BRITO MOTA	760824
E/2023-48475	15/8/23	PLAGAX A GIL	COMPRA Y VENTA DE PRODUCTOS, INSUMOS, ACCESORIOS, EQUIPOS Y SERVICIOS RELACIONADOS CON LA DESINFECCION, CONTROL DE PLAGAS, BIO SEGURIDAD, LIMPIEZA Y MANTENIMIENTO.	ALFREDO GIL DIEZ	760887
E/2023-49051	17/8/23	PLAN Y ACCIÓN	SOMOS UNA EMPRESA DEDICADA A IMPULSAR EL ÉXITO PERSONAL Y PROFESIONAL A TRAVÉS DE LA PLANIFICACIÓN Y LA PRODUCTIVIDAD OFRECIENDO UNA DIVERSA GAMA DE PRODUCTOS.	ANDRY TERESA ACOSTA MATOS	761090
E/2023-48153	11/8/23	PLANEXIA CONSULTORIA	DESARROLLO ESTRATÉGICO EN PLANIFICACIÓN, SOSTENIBILIDAD, SERVICIO Y FORTALECIMIENTO INSTITUCIONAL.	YUBETH LILIANA CRUZ RUIZ	760427
E/2023-49466	18/8/23	PLANOMARKETING	SERVICIOS DE MERCADEO, PUBLICIDAD, DISEÑO DE IMPRESIÓN, REVISTA, DESARROLLO DE CAMPAÑAS PUBLICITARIAS, RELACIONES PÚBLICAS, IDENTIDAD CORPORATIVA...	MIGUEL ANTONIO REYNA TEJADA	761382
E/2023-48425	14/8/23	PLANTALIUM	SERVICIOS DE PRODUCCIÓN DE PLANTAS ORNAMENTALES, FRUTALES, FORESTALES, VENTA DE PRODUCTOS AGROPECUARIOS PARA JARDINERÍA, CONTROL DE PLAGAS...	JUANA MARGARITA LOVERAS RODRIGUEZ	760611
E/2023-48738	17/8/23	PLASTIC GROUP INTERNATIONAL PGI	FABRICACIÓN, DISTRIBUCIÓN, COMERCIALIZACIÓN, IMPORTACIÓN Y EXPORTACIÓN DE TODO TIPO DE PLÁSTICO.	PEDRO GUZMÁN FERNÁNDEZ, PRENDA DE DIOS TORRES PAULINO	761127
E/2023-48120	11/8/23	PLÁSTICOS E&E CALIDAD Y SERVICIOS	FABRICACIÓN Y COMERCIALIZACIÓN, IMPORTACIÓN Y EXPORTACIÓN DE BOTELLAS PLÁSTICAS, BOTELLONES PLÁSTICOS, TAPAS PLÁSTICAS, TAPONES DE BOTELLONES.	ENMANUEL MARIANO DEL ROSARIO	760403
E/2023-47622	9/8/23	PLAST-KOPAK	IMPORTACIÓN Y VENTA DE ENVASES DESECHABLES Y/O PLÁSTICOS, A LA FABRICACIÓN Y/O VENTA DE ENVASES DESECHABLES O PLÁSTICO.	TOMAS EDISON HERNANDEZ SOSA	760056
E/2023-31490	31/5/23	PLATO Y 11	GRUPO DE CICLISTAS INDEPENDIENTES SIN FINES DE LUCRO COMPROMETIDA CON FOMENTAR EL CICLISMO EN COMUNIDADES DE REPUBLICA DOMINICANA.	KENNETH ANDRES MARTINEZ ABREU, JOSE RAFAEL PAULINO CABRERA	758426
E/2023-48851	15/8/23	PLAZA BRAVO CIUDAD REAL ORIENTAL	ALQUILER Y ADMINISTRACIÓN DE INMUEBLES (LOCALES COMERCIALES) DEDICADOS A FINES COMERCIALES.	BRAVO, S.A.	760941
E/2023-47946	10/8/23	PLAZA ROJA	SERVICIO DE ALQUILERES DE LOCALES COMERCIALES.	MADELIN ANDREINA ROJAS DE ROSARIO	760266
E/2023-49542	18/8/23	PLAZA ROSARIO SERIE 72	SERVICIOS DE ALQUILER DE MÓDULOS.	RAFAEL ROSARIO MEDINA	761455
E/2023-34957	11/8/23	PLAZA TERRANOVA CARIBBEAN II	SERVICIOS DE CONSTRUCCION, ALQUILER Y VENTA DE LOCALES COMERCIALES.	ALESSANDRA ROBERTA PAIOLA RENZA	760485
E/2023-47389	11/8/23	POLLERA FACIL DARETTE	COMPRA Y VENTA DE POLLOS AL POR MENOR PARA EL CONSUMO HUMANO.	DAVID MERETTE	760503
E/2023-49801	21/8/23	POLLERA MACUIN	COMERCIALIZACION DE POLLO.	NOEL DE JESUS TORREZ COLLADO	761640
E/2023-49462	18/8/23	POP PADEL CLUB	SERVICIOS DE CLUB DEPORTIVO PARA LA PROMOCIÓN DE PADEL; EL DESARROLLO Y LA PRÁCTICA DE PADEL POR SUS ASOCIADOS...	REYES ESTRELLA LOGISTICS, S. R. L.	761380
E/2023-46902	11/8/23	POR TI MADRUGO	SERVICIOS DE PODCAST: PODCASTS, PODCASTING, PODCAST RELIGIOSO, PODCAST ESPIRITUAL, PODCAST CRISTIANO, PODCAST CATÓLICO...	MARINA ALTAGRACIA LORENZO VÁSQUEZ	760512
E/2023-49600	18/8/23	PORDOMEX HOLDINGS	PROMOVER E INVERTIR EN EMPRESAS COMERCIALES, INDUSTRIALES, AGROPECUARIAS, TURISTICAS, SOCIEDADES FINANCIERAS DE BIENES RAICES, BANCOS...	PORDOMEX HOLDINGS SRL	761501
E/2023-47731	11/8/23	POWER GARDEN	ACTIVIDAD DE COMPRA, VENTA, DISTRIBUCIÓN, COMERCIALIZACIÓN Y FABRICACIÓN DE FERTILIZANTES, PRODUCTOS PARA LA AGRICULTURA, LA HORTICULTURA Y LA SILVICULTURA.	LA AURORA	760448
E/2023-48987	17/8/23	POWERMEDIC	CONFECCIÓN, VENTA, ALTERACIONES, IMPORTACION, EXPORTACION Y DISTRIBUCION DE PRODUCTOS POST OPERATORIOS; ALMOHADAS, FAJAS DE 1RA, 2DA Y 3RA ETAPA, BRASIER, MANGAS...	WADIS ALBERTO DIAZ TAVARES, GISSEL ANDREINA LORA SOTO	761069
E/2023-49040	17/8/23	POWERSTORE	SOMOS UNA EMPRESA ENCARGADA DE SOLUCIONAR LAS NECESIDADES DE NUESTROS CLIENTES MEDIANTE LA VENTA DE MATERIALES Y COMPONENTES MECÁNICOS...	SHAMIR RAFAEL PAULA DE JESÚS	761100
E/2023-49067	17/8/23	PRATS & PEÑA PRODUCCIONES	COMERCIO, SERVICIO, OBJETO SOCIAL: PRESTACIÓN DE SERVICIOS DE PRODUCCIÓN AUDIOVISUAL Y CINEMATOGRAFICA EN GENERAL.	OCILMI RANODYS PEÑA TEJEDA	761101
E/2023-45106	7/8/23	PREMIOS INCONCRETO PREMINC	PRODUCCIÓN DE EVENTOS Y REALIZACIÓN DE PREMIACION A PROFESIONALES DESTACADOS Y/O MERITORIOS DE LAS AREAS DE INGENIERIA CIVIL Y ARQUITECTURA.	THERRESTRA, S.A.S., CONSTRUCTORA AYBAR, S.R.L.	759486
E/2023-47816	10/8/23	PRESCASH	PRESTAMOS EN GENERAL, GESTION INMOBILIARIA, GESTION DE COMPRA Y FINANCIAMIENTO DE VEHICULO Y ASESORIA GENERAL EN EL AMBITO COMERCIAL.	RAMON LUIS RAMOS DIAZ	760163
E/2023-46756	4/8/23	PRESTAMOS CARASCO CR	SERVICIOS DE PRESTAMO EN GENERAL.	APOLINAR CARRASCO DE LA ROSA	759364
E/2023-47599	10/8/23	PRESTAMOS E INVERSIONES LA RO & ASOCIADOS	SERVICIOS DE PRESTAMOS DE MANERA GENERAL.	ANTONIO LAZALA ROSARIO	761370
E/2023-47026	8/8/23	PRESTAMOS E INVERSIONES SEGURAS BZVM	ADMINISTRACIÓN, TRANSACCIÓN Y ASESORÍA COMERCIAL DE BIENES RAÍCES E INMOBILIARIA, VENTA, COMPRA, TRASPASO.	VÍCTOR ALFONSO RODRÍGUEZ BASTARDO	759732
E/2023-47751	14/8/23	PRESTAMOS E INVERSIONES YAS	SERVICIOS DE PRÉSTAMOS PERSONALES, VENTA Y COMPRA DE VEHÍCULOS DE TODOS LOS TIPOS NUEVOS Y USADOS, INVERSIONES E HIPOTECAS.	YERMEDY AVILA SANTANA	760675
E/2023-48832	15/8/23	PRESTAMOS ESTEVEZ RR	SERVICIOS DE PRESTAMOS EN GENERAL.	ROSAURA RODRIGUEZ RAMOS	760935
E/2023-46747	4/8/23	PRESTAMOS PIMENTEL LUCIANO	SERVICIO DE PRÉSTAMOS EN GENERAL.	FRANKLIN PIMENTEL LUCIANO	759341
E/2023-49336	18/8/23	PRETTYDASH SIGNATURE	CENTRO DE BELLEZA, ESTÉTICA.	DAPHNEE GAUDARD	761302
E/2023-46786	4/8/23	PRIMARIS	SERVICIOS DE BIENES RAÍCES, CONSTRUCCIÓN Y ADMINISTRACIÓN DE PROPIEDADES EN GENERAL...	SERGE DALEXIS	759369
E/2023-47532	9/8/23	PRINCIPIOS DE CRECIMIENTOS	REPRESENTACIÓN DE MEDIOS, Y VENTA DE TIEMPO Y ESPACIOS PARA VARIOS MEDIOS SOLICITANTES DE PUBLICIDAD.	TEOFILO SILVERIO RODRIGUEZ, RUTH PEREZ DIAZ DE HEUREAUX	760231
E/2023-48405	17/8/23	PROCARIBE TRADING	IMPORTACIÓN DE PRODUCTOS REPELENTE DE INSECTOS, ACCESORIOS DE VEHÍCULOS, EQUIPOS TECNOLÓGICOS, EQUIPOS ELÉCTRICOS, DISPOSITIVOS ELECTRÓNICOS, EQUIPOS DE MOVILIDAD ELÉCTRICA.	JOSE ANTONIO GUERRA ALCANTARA	761040
E/2023-47105	8/8/23	PRODELAM PRODUCTOS DEL CAMPO	COMERCIALIZACIÓN, COMPRA Y VENTA DE PRODUCTOS AGRÍCOLAS, SUS DERIVADOS E INSUMO.	PRODELAM PRODUCTOS DEL CAMPO, E.I.R.L.	761671
E/2023-48261	11/8/23	PRODIMIN DOMINICANA	SERVICIOS DE SOLUCIONES INTEGRALES PARA LA MINERÍA SUBTERRÁNEA Y DE TAJO ABIERTO, TALES COMO FORTIFICACIÓN, ESTABILIZACIÓN, INFRAESTRUCTURA, MANTENIMIENTO...	INDUSTRIAL GEOTECHNICAL SERVICES IGS, S.R.L.	760505
E/2023-48835	15/8/23	PRODUCCIÓN DE COCOS MADRE VIEJA	PRODUCCIÓN, COMPRA, VENTA Y/O COMERCIALIZACION DE COCOS Y SUS PRODUCTOS DERIVADOS.	CARLOS RAFAEL HURTADO MUÑOZ	760929
E/2023-46739	17/8/23	PRODUCCIONES ANCLA ANCHA	PRODUCCIÓN DE CONTENIDO ARTÍSTICO: ESPECTÁCULOS TEATRALES, REALIZACIÓN AUDIOVISUAL (PELICULAS, DOCUMENTALES, PUBLICIDADES COMERCIALES).	IARA MARÍA FAÑA CAPELLÁN	761073
E/2023-48642	15/8/23	PRODUCTION LAKE FILM	PRODUCCIÓN DE OBRAS CINEMATOGRAFICAS DE LARGOMETRAJES DOMINICANOS.	CHRISTOBAL LAKE SANCHEZ	761024
E/2023-47089	7/8/23	PRODUCTOS CARIBEÑA	FABRICACIÓN, DISTRIBUCIÓN, COMERCIALIZACIÓN. COMPRA, VENTA, IMPORTACIÓN, EXPORTACIÓN, DE ALIMENTOS FRESCOS Y ENLATADOS.	JUAN PABLO SANCHEZ RIVERA	759592
E/2023-49050	17/8/23	PRODUCTOS DE BELLEZA HUSSEIN	FABRICACIÓN, VENTA Y DISTRIBUCIÓN DE PRODUCTOS Y EQUIPOS DE BELLEZA, BEAUTY SUPPLY, HIGIENE Y CUIDADO PERSONAL, COSMETOLOGÍA Y PRODUCTOS DE LIMPIEZA EN GENERAL.	ANA ROSA HIDALGO PEREZ	761088
E/2023-47588	9/8/23	PRODUCTOS DE LIMPIEZA MENDOZA ROSARIO MENRO	FABRICACION, VENTA Y COMERCIALIZACION DE PRODUCTOS DE LIMPIEZA EN GENERAL.	FELIPE ANTONIO MENDOZA FELIZ, GREY ROSALY ROSARIO JACOBS DE MENDOZA	760005
E/2023-48265	21/8/23	PRODUCTOS EUSEBIO PICHARDO	COMERCIALIZACIÓN DE ALIMENTOS.	RAFAEL EUSEBIO PICHARDO	761641
E/2023-47582	18/8/23	PRODUCTOS NAINAURI	ACTIVIDAD DE ELABORACIÓN DE PRODUCTOS DE BELLEZA, VENTA DE MAQUILLAJE Y ASUNTOS VINCULADOS AL CUIDADO DE LA PIEL.	DAILIN MICHEL PEREZ SANTANA, NAIROBI MARTE BAEZ	761301
E/2023-47480	9/8/23	PRODUCTOS QUIMICOS DEL CIBAO PROQUI	FABRICACIÓN, VENTA, DISTRIBUCIÓN Y COMERCIALIZACIÓN AL POR MAYOR Y DETALLE DE PRODUCTOS PARA LIMPIEZA LÍQUIDOS.	LAURA ELUPINA RUBIO SILFA DE RODRIGUEZ	759917
E/2023-46833	10/8/23	PROEXVENT	SERVICIOS DE VENTAS DE UTENSILIOS DE COCINA Y ARTICULOS PARA EL HOGAR, AL POR MAYOR Y AL DETALLE.	LORANNI HORDALIZA ROSSO CUSTODIO	760121
E/2023-49614	21/8/23	PROGRAMA PESO	CONSULTAS ESPECIALIZADAS AMBULATORIAS, NUTRICIÓN, MEDICINA FUNCIONAL, MEDICINA DEL DEPORTE, DIETOTERAPIA, PSICOLOGÍA, PSIQUIATRÍA...	DANAE ALTAGRACIA PEREZ BALBUENA	761509
E/2023-46783	8/8/23	PROGRAMA DE DESIGUALDAD Y POBREZA RD PRODEPO-RD	ASOCIACIÓN SIN FINES DE LUCRO, DEDICADA A OFRECER SERVICIOS DE INVESTIGACIÓN, FORMACIÓN E INNOVACIÓN SOBRE DESARROLLO, DESIGUALDAD Y POBREZA	CARLOS ARMANDO DE PEÑA EVERTSZ	759726
E/2023-47936	10/8/23	PROGRAMA DE PARTICIPACIÓN DEL ADULTO MAYOR PROPASAM	ENTIDAD SIN FINES DE LUCRO DEDICADA ACTIVIDADES SOCIALES Y CULTURALES.	JORGE BERNARDO FRUCTUOSO MOTA	760269
E/2023-47797	10/8/23	PROMETA	ASESORÍA, CONSULTORÍA Y ENTRENAMIENTO EN PLANIFICACIÓN ESTRATÉGICA, DIRECCIÓN DE PROYECTOS, GESTIÓN DE PORTAFOLIOS, SISTEMAS DE TECNOLOGÍAS DE LA INFORMACIÓN.	ANGEL LUIS FERMIN VERAS	760158
E/2023-47095	11/8/23	PRONUTRE COMPANY	ELABORACIÓN, VENTA Y DISTRIBUCIÓN DE ALIMENTOS Y BEBIDAS PARA EL CONSUMO HUMANO, RESTAURANTES Y CATERING, VENTA DE PRODUCTOS AGRÍCOLAS, ALIMENTOS CRUDOS Y PROCESADOS.	LEIDY ULISA LAVIDU FELIZ	760381
E/2023-46242	7/8/23	PROSPORTICS	VENTAS ROPAS, CALZADOS, ACCESORIOS, PERFUMERÍA, PROTEÍNAS NUTRICIONALES Y ARTÍCULOS DEPORTIVOS EN GENERAL.	JUAN CARLOS ORTIZ, FANNLEXIS LUCIA ORTIZ DE JESUS	759580
E/2023-46717	4/8/23	PROTEUS SOLUTIONS	DISEÑO Y CONFECCIÓN DE STAND PUBLICITARIO, PUBLICITARIA EN GENERAL. INSTALACIÓN, MANTENIMIENTO...	ELUIS EMILIO PANIAGUA RAMIREZ, ANDREINA HORTENSIA NEGRON RIVAS	759330
E/2023-48209	11/8/23	PROYECTO ESPERANZA DE ACOMPAÑAMIENTO POST-ABORTO PREAPA	ENTIDAD SIN FINES DE LUCRO DESTINADA AL ACOMPAÑAMIENTO PASTORAL PARA AQUELLAS PERSONAS QUE SUFREN LAS SECUELAS DE UN ABORTO PROVOCADO O ESPONTÁNEO.	JOSE FEDERICO MARTINEZ DURAN	760456

[210] EXPEDIENTE	[220] FECHA	[561] NOMBRE COMERCIAL	[510] ACTIVIDAD	[730] SOLICITANTE	REGISTRO
E/2023-48938	15/8/23	PROYEFIC PROYECTOS DE CONSTRUCCION EFICIENTE	SERVICIO DE INGENIERIA CIVIL, INDUSTRIAL, BIENES RAICES, CONTRUCCION DE EDIFICACIONES, AGRIMENSURA	PEDRO JOSE GONZALEZ ENCARNACION	761026
E/2023-47153	10/8/23	PSICO-JURIDICO & AGRIMENSURA RODRIGUEZ MORIS & ASOCIADOS	SERVICIOS DE AGRIMENSURA, LEVANTAMIENTOS TOPOGRAFICOS, MENSURA PARA TITULOS DE PROPIEDAD, DELIMITACION DE PROPIEDADES Y SUBDIVISION.	DENNISA LICENIA REYES MORIS DE RODRIGUEZ	760125
E/2023-47722	10/8/23	PSV TECHNOLOGICAL SOLUTIONS	SOPORTE TÉCNICO, VENTA DE EQUIPOS TECNOLÓGICOS, HARDWARE Y SOFTWARE, ASISTENCIA TÉCNICA EMPRESARIAL, ASESORIA TECNOLÓGICA, REPARACIÓN DE EQUIPOS A DOMICILIO...	PASCUAL SANCHEZ VALDEZ	760317
E/2023-49873	21/8/23	PUBLI CITY DR	EMPRESA DE MERCADEO, PUBLICIDAD, IMPRESOS, AUDIOVISUALES, PLATAFORMAS DIGITALES, FOTOGRAFÍA, EVENTOS Y ASESORIA DE MERCADEO EN GENERAL.	GLEIVYS OSVALDO BELLO RODRIGUEZ	761701
E/2023-47646	9/8/23	PUELO AUTO PAINT	SERVICIOS DE DESABOLLADURA Y PINTURA PARA VEHICULOS.	YODANNY DE JESUS PUELLO FILPO	760069
E/2023-44370	14/8/23	PUERTO ENCANTO Y. AT	ACTIVIDAD PRINCIPAL: EXCURSIONES MARÍTIMAS, ACTIVIDAD SECUNDARIA: BAR CAFE Y ALOJAMIENTO.	YSABEL EMELIA BAEZ ALCANTARA	760569
E/2023-44340	15/8/23	PULLMANBUS RD TRANSPORTE TURISTICO & EMPRESARIAL	SERVICIOS DE TRANSPORTE DE TURÍSTICOS, TRANSPORTE DE EXCURSIONES, TRANSPORTE DE PERSONAL EMPRESARIAL Y RENTA DE VEHICULOS.	JUAN MANUEL INIRIO DE LOS SANTOS	761029
E/2023-45561	31/7/23	PUNTA PALMA	DESARROLLO DE PROMOCIÓN HOTELERA, VENTA Y COMPRA DE TERRENOS, DESARROLLO DE LA CONSTRUCCIÓN DE HOTELES, CONDO-HOTELES...	UNIVERSAL TOURISM DEVELOPMENT, LTD	761331
E/2023-48199	11/8/23	PUNTO AIRE REFRICENTRO	VENTA DE ARTICULOS PARA AIRE ACONDICIONADO DE VEHICULOS.	WILSON ADONIS PAULINO NUÑEZ	760449
E/2023-48321	11/8/23	PURE LIFE AND NATURAL CARES CORP	EXPORTACION E IMPORTACIÓN DE EQUIPOS TECNOLÓGICOS Y SUS COMPONENTES, SERVICIO DE INGENIERIA MEDIOAMBIENTAL.	MARIO PEREZ GARCIA	760506
E/2023-46433	15/8/23	PURO SNACK Y BAR CON ERISONGEL PEÑA	VENTA DE PRODUCTOS DE CAFETERIA Y VENTA DE BEBIDAS ALCOHÓLICAS	ERISONGEL PEÑA NUÑEZ	760983
E/2023-47259	10/8/23	Q-ALTO YA	TODO TIPO DE PRÉSTAMOS, FINANCIACIÓN, FINANZAS, MICROFINANZAS, ASESORIA FINANCIERA, LIQUIDEZ, GESTIÓN DE COBROS Y PAGOS, INVERSIÓN, GASTOS, ESTRUCTURA DE FINANCIACIÓN...	PAMELA FRANCHESCA MATEO LUCIANO	760199
E/2023-43255	20/7/23	QUANTUM LIFESTYLE	VENTA DE PRODUCTOS TECNOLÓGICOS Y VENTA DE KIT DE ACUPRESIÓN	DAVID NEAL, SICKLES WILLIAM RAY	760311
E/2023-49875	21/8/23	QUATRE EPINGLES	IMPORTACIÓN, EXPORTACIÓN Y VENTA DE ROPA, CALZADOS, PERFUMES Y ACCESORIOS PARA DAMAS, CABALLEROS Y NIÑOS.	MARITHEME PIERRE-VIL, MULLER ROCHETEAU FORTUNE, OFFINE OCIUS	761688
E/2023-47256	8/8/23	QUICK HOST PROPERTIES	COMPRA, VENTA, CONSTRUCCIÓN, REMODELACIÓN Y ADMINISTRACIÓN DE INMUEBLES, YA SEA DE FORMA DIRECTA O A TRAVÉS DE OTRAS SOCIEDADES COMERCIALES.	HECTOR LUIS TEJADA ALEJO	759745
E/2023-47008	7/8/23	QUIQUE SPORT	COMPRA Y VENTA DE TIPO DE ROPAS Y ACCESORIOS PARA DAMAS, CABALLEROS Y NIÑOS, PERFUMES Y CALZADOS.	CESAR ENRIQUE POLANCO SANTOS	759586
E/2023-47690	15/8/23	R & R PUERTAS Y VENTANAS DEL NORDESTE 809	FABRICACIÓN E INSTALACIÓN DE PUERTAS, VENTANAS, TOLDOS, CLOSETS, MAMPARAS DE BAÑO EN VIDRIO, MADERA Y/O ACERO INOXIDABLE.	ROBERT ADOLFO INOA ROJAS	760962
E/2023-49836	21/8/23	R.D.PORTES & COMPAÑIA	ASESORIA EN FINANZAS, ADMINISTRACION Y AREAS AFINES.	RUBEN DANIEL MARTINEZ PORTES	761665
E/2023-46766	8/8/23	R.R.J.BATTING MACHINE.BASEBOLL	SERVICIOS DE PRACTICA DE BÉISBOL Y ENTRENAMIENTO, ALQUILER Y VENTA DE MAQUINA DE BATEO, AL POR MAYOR Y AL DETALLES...	JUAN DE JESUS REYNOSO	759834
E/2023-48601	14/8/23	R19 IMPORT	COMPRA, VENTA, IMPORTACION Y EXPORTACION DE VEHICULOS DE MOTOR, MOTOCICLETAS, BICICLETAS, SCOOTERS, PIEZAS Y ACCESORIOS.	JUNIOR DE HUMBERTO DEL ROSARIO GABRIEL	760741
E/2023-46968	14/8/23	RA REYES BOUTIQUE AND MORE	NOS DEDICAMOS A LA VENTA DE ROPA, ACCESORIOS, ROPA INTERIOR, CARTERAS PARA DAMAS.	RAMIL MONEGRO REYES	760571
E/2023-46730	8/8/23	RAC & CCM INTEGRATION	SERVICIOS DE INSTALACIÓN, VENTAS, SERVICIOS, ALQUILER, ALQUILER CON OPCIÓN A COMPRA DE SISTEMAS DE CIBERSEGURIDAD...	RAFAEL ANIBAL CASTILLO CASADO	759799
E/2023-47881	10/8/23	RADAPU COMIDA EMPRESARIAL	SERVICIOS DE VENTA DE COMIDA.	JOSE GABRIEL PUJOLS MARTINEZ	760229
E/2023-43997	24/7/23	RADIOFARMACOS DEL CARIBE AN	IMPORTACION, VENTA, DISTRIBUCION Y COMERCIALIZACION DE PRODUCTOS MEDICOS.	RADIOFARMACOS DEL CARIBE AN, SRL	759780
E/2023-47832	10/8/23	RAGONE PROPERTIES	i) CONSTRUIR, EDIFICAR, REPARAR, AMPLIAR Y MODIFICAR VIVIENDAS FAMILIARES, LOCALES COMERCIALES AVENIDAS, AUTOPISTAS Y CALLES Y TODO TIPO DE CONSTRUCCIÓN EN GENERAL; ii).	ALEX MANUEL GRULLÓN PARRA	760181
E/2023-48954	21/8/23	RAICES CARIBENAS INMOBILIARIA	EMPRESA DEDICADA A INVERTIR, CONSTRUIR, ARRENDAR, VENDER Y ADMINISTRAR VIVIENDAS, EMPRESA DEDICADA A LA COMPRA Y ALQUILER DE PROPIEDADES COMO CASAS, PISOS, DEPARTAMENTOS...	ODALIS FRANCISCO RUGGIERO CONTRERAS, LEUDI ANTONIO MENDOZA VALDEZ	761630
E/2023-41467	11/7/23	RAKECID AUTO IMPORT	IMPORTACIÓN Y VENTA DE VEHÍCULOS NUEVOS Y USADOS.	RAKECID AUTO IMPORT, SRL	759356
E/2023-47385	11/8/23	RAM CONSTRUCTION PROJECTS RAMPRO	SERVICIOS DE PLANIFICACIÓN DE PROYECTOS DE CONSTRUCCIÓN, CONSTRUCCIÓN DE OBRAS, PLANIFICACIÓN DE OBRAS, EJECUCIÓN DE OBRAS...	ENMANUEL RAMOS FRANCISCO, JUDIT ESTHER RAMOS DE GONZALEZ	760442
E/2023-47867	10/8/23	RAMAL INGENIERIA	TRABAJOS DE CONSTRUCCIÓN, EDIFICACIÓN, SUPERVISIÓN, PLANIFICACIÓN Y REMODELACIÓN DE OBRAS CIVILES, ELÉCTRICAS...	ROBERTO LUIS SOUSA GUERRERO	760214
E/2023-47639	9/8/23	RAMGIL COMERCIAL	COMPRA Y VENTA DE PRODUCTOS DE BELLEZA, CUIDADO PERSONAL Y CAPILAR, ADMINISTRACIÓN DE SALON DE BELLEZA. VENTA DE ROPAS Y CALZADOS.	BIBIÁN RAMÍREZ ABREU, ENERCIDA GIL DE RAMÍREZ	760053
E/2023-45183	28/7/23	RAMICAL PINTURAS Y COLORES	COMPRA Y VENTA DE PINTURAS Y ACCESORIOS PARA PINTAR.	FREDDY AUGUSTO RAMIREZ CALDERON	760078
E/2023-44610	7/8/23	RAMON BURET DISTRIBUCIÓN FERRETERA	VENTA DE ARTICULOS FERRETEROS EN GENERAL, VENTA MATERIALES DE CONSTRUCCIÓN, PINTURAS, MAQUINARIAS Y EQUIPOS.	RAMON ANTONIO BURET GUZMAN, ESTEBANIA AQUINO DE BURET	759418
E/2023-48037	11/8/23	RANAZZO GROUP	SERVICIO DE APLICACION DE TRATAMIENTOS DE FOTODEPILACIÓN Y DEPILACION GENERAL PARA EL EMBELLECIMIENTO CORPORAL. COMERCIALIZACION DE PRODUCTOS ESTETICOS.	JOSE GREGORIO RANAZZO BANCHERI	760337
E/2023-48839	15/8/23	RANJEL INSURANCE SOLUTIONS	ASESORES DE SEGUROS.	SARAH MARIBEL DE LOS SANTOS DE DE LA ROSA, RUTH ESTHER DE LOS SANTOS DE LOS SANTOS	760956
E/2023-49440	21/8/23	RAPIDROSARIO AUTO IMPORT	VENTA Y REVENTA DE REPUESTOS DE PIEZAS MECÁNICAS, ACCESORIOS, REFRIGERACIÓN Y ACEITES. NUEVOS Y USADAS AL POR MAYOR Y DETALLE DE VEHÍCULOS Y MOTOCICLETAS DE MOTOR.	JHANSEL JOSE MONTERO TAPIA	761624
E/2023-47203	9/8/23	RAQUEL Y DEILYN VARIEDADES	VENTA DE ROPAS Y ACCESORIOS PARA DAMAS Y CABALLEROS, CALZADOS, PERFUMES Y CREMA PARA LA PIEL.	RAQUEL ANYELAYNE GOMEZ MONEGRO	759975
E/2023-46437	7/8/23	RAQUELVICFASHIONRD	IMPORTACION Y VENTA DE ACCESORIOS DE VESTIR PARA MUJER Y PRODUCTOS PARA EL PELO.	RAQUELVIC MARIA JOSE RUIZ MARQUEZ	760854
E/2023-46842	8/8/23	RASPBERRY CREATIVO	SERVICIOS DE DISEÑO GRÁFICO, MULTIMEDIA Y REDES SOCIALES ASÍ COMO PLOTEOS, IMPRESIÓN DIGITAL Y OFFSET, ANIMACIONES, FOTOGRAFÍA Y SOLUCIONES PUBLICITARIAS EN GENERAL.	YEFRI ALEXIS RODRIGUEZ MARTINEZ	759757
E/2023-44235	9/8/23	RB FERRETERIA Y MAS FERREMAS	COMPRA Y VENTA DE ARTICULOS FERRETEROS Y MATERIALES DE CONSTRUCCION.	ROGELIO MARTINEZ DE LA CRUZ , BLAS MERCEDES DE LOS SANTOS BELLO	759880
E/2023-47770	10/8/23	RC RACHEL CHEVALIER, RECETA DE LA ABU	FABRICACIÓN Y VENTA DE PRODUCTOS DEL CABELLO Y DE LA PIEL.	RACHEL AMALFI CHEVALIER AMARANTE	760148
E/2023-46738	4/8/23	RCBL TECNOLOGIST	SERVICIOS MÚLTIPLES INFORMÁTICOS, REPARACIÓN, COMPRA, VENTA E INTALACIÓN DE APARATOS DE OPERACIÓN INFORMÁTICO.	RENATO CRUCEY BRETON	759339
E/2023-41601	21/8/23	RCS NIGHT CLUB	CENTRO DE DIVERSION Y VENTA DE BEBIDAS ALCOHÓLICAS.	RAFAEL CRUZ SANCHEZ	761635
E/2023-48979	17/8/23	REAL LH	VENTA O ALQUILER DE PROPIEDADES PROPIAS O DE TERCEROS, REMODELACIÓN Y RESTAURACIÓN DE PROPIEDADES...	OMAR GABRIEL LAREDO FLORES	761059
E/2023-47905	10/8/23	REALS AUTOS W&P	COMPRA, VENTA E IMPORTACION DE TODOS TIPOS DE VEHICULOS DE MOTOR NUEVOS Y USADOS, VENTA CONDICIONAL.	PAUL OLIVO TAVAREZ PEPEN	760234
E/2023-44936	27/7/23	RECLARTE	SERVICIOS DE CURSOS, TALLERES, EXPOSICIONES Y VENTAS DE ARTICULOS ELABORADOS CON MATERIAL RECICLADO.	PROTEIN CARE, EIRL	760581
E/2023-47535	9/8/23	RECIDEL	SOMOS UNA EMPRESA QUE SE DEDICA A LA COMERCIALIZACION DE DERIVADO DE PETROLEOS, PAPEL CARTON, VIDRIOS...	OLMEDO DIAZ AQUINO	760055
E/2023-47579	18/8/23	RECOPLAST	RECOLECCIÓN Y UTILIZACIÓN DE PLÁSTICOS DE UN SOLO USO.	PLASTIFAR, S.A, TERMOPAC INDUSTRIAL, S.A	761477
E/2023-29993	8/8/23	RECREATIVO NATURAL Y COMEDOR LAS JAVILLAS BY LEONILDA	PREPARACIÓN Y VENTA DE COMIDAS PARA LLEVAR N.C.P. (INCL. CASAS DE COMIDAS, ROTISERÍAS Y DEMÁS LUGARES QUE NO POSEAN ESPACIO PARA VENTA AL POR MENOR EN ALMACENES.	LEONILDA ALTAGRACIA BAEZ DE URBABEZ, LUZ CASTILLO GARCIA	759796
E/2023-48038	11/8/23	RED DE DISTRIBUCIÓN ZAHIRA JE	DISTRIBUCIÓN Y VENTA AL POR MAYOR Y DETALLE DE ALIMENTOS, PRODUCTOS DE LIMPIEZA DEL HOGAR E HIGIENE PERSONAL Y DISTRIBUCIÓN Y VENTA AL POR MAYOR Y DETALLE DE PAÑALES DESECHABLES...	JORGE LUIS EUSEBIO LORA	760350
E/2023-49380	18/8/23	RED MANOS AMIGAS PARA ENVEJECIENTES	CUIDADO DE ADULTOS MAYORES, SERVICIO DE TRASLADOS EN AMBULANCIAS PARA ADULTOS MAYORES, SERVICIOS DE ENFERMERIA PARA ADULTOS MAYORES...	EDUARDO JOSE COMARAZAMY RIJO	761335
E/2023-49095	17/8/23	RED PARA LA DEFENSA DE LAS VÍCTIMAS DE LA EXPLOSIÓN DE SAN CRISTÓBAL, REDVIESC	INVESTIGACIÓN DEL ORIGEN Y LAS CUSAS DE LA EXPLOSIÓN EN SAN CRISTÓBAL, EL 14 DE AGOSTO DEL AÑO 2023...	RUDYS ODALIS POLANCO LARA	761114
E/2023-48887	15/8/23	REDEDI	SERVICIOS DE PUBLICIDAD DIGITAL ENFOCADA EN REDES SOCIALES Y PLATAFORMAS DIGITALES, CREACION DE MARCAS, LOGOS, MANUALES DE IDENTIDAD, CREACION DE WEBSITE...	JHOFELY DE LA CRUZ VARGAS	760978
E/2023-47980	10/8/23	REDWAY	SERVICIOS DE RADIODIFUSIÓN.	PEDRO RICARDO VALDEZ TRAVIESO	760303
E/2023-47932	10/8/23	REFRI ELECTRÓNICA EL RELOJ	REPARACIÓN Y VENTA DE ARTÍCULOS DE REFRIGERACIÓN, INSTALACIÓN Y MANTENIMIENTO DE VENTILADOR REFRIGERACIÓN, AIRES ACONDICIONADOS O CONDUCTOS.	FAUSTO ALBERTO LARA PEREZ, VICTOR ALBERTO LARA DIAZ	760142
E/2023-48375	18/8/23	REFRITECNICA J RAMIREZ	IMPORTACION, EXPORTACION, VENTA, COMPRA, DISTRIBUCION Y REPARACION DE AIRES ACONDICIONADOS...	JONATHAN JOEL RAMIREZ GOMEZ, ADRIANA FERRERAS PANIAGUA	761342
E/2023-46687	10/8/23	REIZ CARIBE LIQUOR STORE	COMERCIALIZAR LICORES, BEBIDAS EN GENERAL, COMIDAS NACIONALES E INTERNACIONALES.	JEFFRY REINOSO REYES	760168
E/2023-46127	8/8/23	RELAX VIP LHN	SERVICIOS DE SPA Y ESTETICA EN GENERAL, VENTAS DE BEBIDAS ALCOHÓLICAS.	LEUDY HUMBERTO PATAÑO TAPIA, NICOL MUÑOZ	759782
E/2023-49895	21/8/23	REMIDA PASTELES PICADERAS Y ALGO MAS	ELABORACIÓN Y VENTA DE PASTELES, PICADERAS Y TODO TIPO DE ALIMENTOS, SERVICIOS DE BUFET EN GENERAL.	NERCIS MIGUELINA PEREZ FERRERA	761570
E/2023-47050	7/8/23	REMOTO TOURS	VENTA DE PAQUETES VACACIONALES, EXCURSIONES, SERVICIO DE TRASLADOS TRANSPORTE TURISTICOS, ORGANIZACION DE EVENTOS.	JOSE DAMIAN ARIAS GONZALEZ	759482
E/2023-49750	21/8/23	RENOCAR	TALLER DE PINTURA AUTOMOTRIZ Y MECÁNICA EN GENERAL. IMPORTACIÓN Y COMERCIALIZACIÓN DE VEHÍCULOS Y PIEZAS.	MIGUEL ANGEL OVIEDO CANELA	761687
E/2023-46249	14/8/23	RENT CAR MORLafa	IMPORTACIÓN, EXPORTACIÓN, FINANCIAMIENTOS, ALQUILER Y VENTAS DE VEHÍCULOS DE MOTOR.	ANDRES DANIEL MORLA FAJARDO	760751
E/2023-48960	17/8/23	REPARACIONES MESCHACH	REPARACIONES DE VEHICULOS.	MESCHAC NERTIL	761078
E/2023-46225	4/8/23	REPUESTOS AC-RIVER	COMPRA Y VENTA DE PIEZAS, GOMAS Y LUBRICANTES PARA VEHÍCULOS DE MOTOR Y MOTOCICLETAS Y CUALQUIER ARTÍCULO RELACIONADO.	ALEXANDER CID RIVERA	759296
E/2023-47397	8/8/23	REPUESTOS EL CHINO EL PAPA DEL BAJAJ	IMPORTACIÓN, EXPORTACIÓN, COMPRA Y VENTA DE PIEZAS Y REPUESTOS DE VEHÍCULOS, MOTORES, LUBRICANTES Y ACCESORIOS...	FRANCISCO NATANAEL PEÑA DISLA	759879
E/2023-47306	17/8/23	REPUESTOS EL RINCONCITO D' DARLIN	IMPORTACIÓN Y VENTA DE REPUESTOS USADOS EN GENERAL PARA VEHÍCULOS DE MOTOR JAPONESES, AMERICANOS Y EUROPEOS...	CLARITZA GONZALEZ PAULINO DE PERALTA, DARLIN PERALTA	761143
E/2023-47168	8/8/23	REPUESTOS EL VARON RACING COLLAZO	COMPRA Y VENTA AL POR MAYOR Y AL DETALLE DE REPUESTOS Y PIEZAS NUEVOS Y USADOS PARA TODO TIPO DE MOTOCICLETAS Y VEHÍCULOS EN GENERAL.	DARLIN JOSE COLLAZO	759679
E/2023-49217	17/8/23	REPUESTOS JBDZ	VENTA DE TODOS TIPOS DE REPUESTOS PARA MOTOCICLETAS, PASOLA Y VEHÍCULOS DE MOTOR, TALES COMO LUBRICANTES, BATERÍA, GOMAS, CACOS Y ACCESORIOS EN GENERAL.	JESUS BENCOSME DOMINGUEZ	761207
E/2023-44803	9/8/23	REPUESTOS JOSE ALEXIS RODRIGUEZ	SERVICIOS DE VENTA DE PIEZAS PARA MOTOCICLETAS Y CARROS.	JOSE ALEXIS RODRIGUEZ RODRIGUEZ	759940
E/2023-48665	15/8/23	REPUESTOS LA CULTURA	VENTA DE REPUESTO PARA MOTOCICLETAS.	ELIAS MONTES DE OCA PEÑA	760856
E/2023-38449	15/8/23	REPUESTOS Y ACCESORIOS WASAM SPORT	VENTA AL POR MENOR DE PARTES, PIEZAS Y ACCESORIOS EXCEPTO NEUMÁTICOS, CUBIERTAS, PARABRISAS Y BATERÍAS.	WALDY MARTINEZ ACOSTA	760889
E/2023-46892	7/8/23	REPUESTOS Y CAMIONES LOS PEJE IMPORT	VENTA DE REPUESTOS USADOS PARA CAMIÓN.	PEDRO ARTURO ESPINAL DIAZ	759451
E/2023-49671	21/8/23	RESIDENCIAL CHICO BC	PARA IDENTIFICAR UN PROYECTO HABITACIONAL Y RESIDENCIAL.	FRANKLIN ONESIMO TEJEDA PEÑA	761540
E/2023-46589	10/8/23	RESIDENCIAL JARDIN BENDITO DE LA LOMA	PARA IDENTIFICAR PROYECTO RESIDENCIAL, LOTIFICACIÓN DE TERRENO.	ALISON CONNORS LOCKWOOD	760192
E/2023-48329	14/8/23	RESIDENCIAL KOEN	IDENTIFICAR RESIDENCIAL MULTIFAMILIAR	PEDRO EMMANUEL TEJADA PEREZ	760577
E/2023-45400	18/8/23	RESIDENCIAL LAS PALMAS DE JARABACOA	DESARROLLO INMOBILIARIO PARA VENTA DE VIVIENDAS INDIVIDUALES.	CONSTRUCTORA REYES SANCHEZ S.R.L	761468
E/2023-49066	21/8/23	RESIDENCIAL LOS VALLES CABRERA	PARA IDENTIFICAR UN RESIDENCIAL.	ABRAMO SISTO ROSALIA	761563
E/2023-47476	9/8/23	RESIDENCIAL ROMO	IDENTIFICAR CONDOMINIO COMPUESTO POR APARTAMENTOS SUSCEPTIBLE DE PERTENECER EN PROPIEDAD A DIFERENTES PERSONAS...	INVERSIONES ROMO, S.R.L.	760237
E/2023-48801	15/8/23	RESPUESTOS CUELLO MOQUETE	VENTAS DE REPUESTOS Y ACCESORIOS DE VEHICULOS.	SERVAN NICOLAS CUELLO MOQUETE, WILKIN NICOL CUELLO RODRIGUEZ	760904
E/2023-46543	7/8/23	RESPUESTOS PARRA AYG	IMPORTACIÓN Y VENTA DE PIEZAS DE MOTOCICLETAS, NEUMÁTICOS Y LUBRICANTES.	AMBIORIX DE JESUS PARRA PICHARDO	759399
E/2023-46640	7/8/23	RESTAURANT BAR EL BUEN SABOR RAVL	SERVICIOS DE EVENTO TALES COMO, BODAS, CUMPLEAÑOS, SERVICIOS DE COMIDA EMPRESARIAL Y MENÚ A LA CARTA VENTAS DE BEBIDA ALCOHÓLICAS Y NO ALCOHÓLICA.	ARGELIS LEMOS ANDUJAR, ROSA ELENA VALDEZ LOPEZ	759543
E/2023-48701	15/8/23	RESTAURANTE ESPERANZA EMUNAH BARAK CHAI	COMIDA EMPRESARIAL, COMIDA A LA CARTA, BUFFET PARA CUMPLEAÑOS, BODAS, RECEPCIONES Y TODO TIPO DE EVENTOS. REPOSTERIA, PICADERAS, BANDEJAS PERSONALIZADAS...	ELLA NAYIRA MEDINA FELIZ	760826

[210] EXPEDIENTE	[220] FECHA	[561] NOMBRE COMERCIAL	[510] ACTIVIDAD	[730] SOLICITANTE	REGISTRO
E/2023-48418	14/8/23	RESTAURANTE LAS MARIPOSAS DE PILAR	SERVICIOS DE VENTA DE COMIDA DEL DIA, TENEMOS MENÚ A LA CARTA, DELIVERY Y REALIZAMOS VENTA DE COMIDA PARA EVENTOS.	DARYS DEL PILAR GUEVARA GARCIA	760606
E/2023-36995	21/6/23	RESTAURANTE MONTE HERMÓN	SERVICIOS DE COMIDA.	YANELIS ALTAGRACIA REYES HENRIQUEZ	753106
E/2023-47944	10/8/23	RESTORA CLINIC	SERVICIOS DE CONSULTORIOS MÉDICOS ESPECIALIZADOS DONDE SE BRINDEN SERVICIOS DE DERMATOLOGÍA, TRICOLOGÍA, CIRUGÍA AMBULATORIA...	LAURA ELVIRA NINA DOMINGUEZ	760273
E/2023-46999	7/8/23	REVA'S	SERVICIOS DE PRODUCCION Y COMERCIALIZACION DE ALIMENTOS PROCESADOS.	LUIS MANUEL RAMIREZ MENA	759540
E/2023-46856	7/8/23	REVESTIDOS	VENTA DE ROPA, ACCESORIOS, ZAPATOS, ARTICULOS DEL HOGAR AL POR MAYOR Y DETALLE.	MIRNALIZ HERRERA ESTEVEZ	759428
E/2023-47387	8/8/23	REVOLUCION LIAM Y SARAI TRANSPORTE	SERVICIOS DE TODO TIPO DE TRANSPORTE. TRANSPORTE PARA TURISMO. ACARREOS DE MUDANZAS. TRANSPORTE A PASAJEROS.	LUIS ANTONIO MATOS PEREZ, RONAL MATOS GONZALEZ	759842
E/2023-47045	7/8/23	REXWORLD INVESTMENTS	DESARROLLO Y EJECUCIÓN DE PROYECTOS DE INVERSIÓN MARÍTIMOS Y TURÍSTICOS	FABIO JULIO VALENZUELA POLANCO	759902
E/2023-40793	7/8/23	REY DE REYES TABERNÁCULO DE ADORACIÓN SALMOS 37:37	ENTIDAD SIN FINES DE LUCRO PARA IDENTIFICAR UNA CONGREGACIÓN CRISTIANA EVANGÉLICA.	KRUPSKAYA ALTAGRACIA NOVA	759597
E/2023-47084	11/8/23	REYCIIP MULTISERVICE	SERVICIOS MÚLTIPLES DE COMPRA, VENTA, MANTENIMIENTO, Y REPARACIÓN, DE VEHÍCULOS TERRESTRES, MARÍTIMOS, TRANSPORTACIÓN EN GENERAL, PINTURA EN GENERAL.	EMANUEL OTONIEL CIPRIAN REYES, LOIDA NOEMI CIPRIAN REYES, RUTH YOCASTA CIPRIAN REYES	760461
E/2023-49896	21/8/23	RGE ENTERPRICES	SERVICIOS DE MANTENIMIENTO INDUSTRIAL EN GENERAL EN ÁREA DE ALIMENTOS, MINERÍA, REFINERÍA, CEMENTO, PETROQUÍMICA CERÁMICA, AZÚCAR, HIDROELÉCTRICA DE MANERA NACIONAL E INTERNACIONALMENTE...	GABRIEL JIMENEZ REYES, RAMON ARMANDO GUZMAN MATOS	761711
E/2023-45780	17/8/23	RGM ROBERTO GALVEZ MULTISERVICIOS	SERVICIOS DE CAMBIO DE DIVISA, ENVÍO DE VALORES Y OTORGAMIENTOS DE PRESTAMOS GARANTIZADOS.	ROBERTO GALVEZ	761060
E/2023-46775	11/8/23	RH CONSTRUCCIONES & ASFALTO CONASF	CONSTRUCCIÓN Y EDIFICACIÓN DE APARTAMENTOS, VIVIENDAS, CONDOMINIOS, PROYECTOS HABITACIONALES, CALLES, CARRETERAS, AVENIDAS Y TODA CLASE DE INFRAESTRUCTURAS CIVILES...	ROBERT ALEXANDER GUZMAN MATOS	760484
E/2023-48681	15/8/23	RICA ENERGY	PARQUE SOLAR FOTOVOLTAICO PARA LA PRODUCCIÓN Y VENTA DE ENERGÍA.	PASTEURIZADORA RICA, S.A.	760817
E/2023-48006	10/8/23	RIGELMED	FABRICACIÓN, DISTRIBUCIÓN, COMERCIALIZACIÓN, COMPRA, VENTA, IMPORTACIÓN, EXPORTACIÓN DE EQUIPOS Y MOBILIARIO MÉDICO, MATERIALES GASTABLES E INSUMOS MÉDICOS.	JUAN PABLO SANCHEZ RIVERA	760316
E/2023-46035	4/8/23	RIGG GALLERY SHOP	VENTA DE ACCESORIOS COMO: CARGADORES, PROTECTORES DE PANTALLA, COVERS Y CELULARES.	ISRAEL SANTOS GARCIA SANCHEZ, JOSE RICARDO GUZMAN LIRIANO	760244
E/2023-45812	7/8/23	RIGOCAR DIESEL AUTOMOTRIZ	SERVICIOS DE TALLER DE MECÁNICA EN GENERAL DE TODO TIPO DE VEHÍCULOS, SERVICIOS ELÉCTRICOS Y DIAGNÓSTICOS ELÉCTRICOS...	RIGOBERTO CARRERAS ZAPATA	759554
E/2023-48373	14/8/23	RIKI BUNNY	VENTA DE COMIDA RAPIDA.	RAIMER MANUEL GARCIA BILLINI	760588
E/2023-47862	10/8/23	RIMA INVERSIONES	VENTAS DE BEBIDAS ALCOHOLICAS, DISTRIBUCION EXPORTACION E IMPORTACION DE LAS MISMAS, VENTAS DE ALIMENTOS, VENTAS DE PRODUCTOS DE LIMPIEZA E HIGIENE...	MAXIMO ANTONIO HENRIQUEZ ORTEGA, RIGOBERTO ANTONIO CACERES NERIS	760610
E/2023-45909	4/8/23	RIPOLL.ARQUIMODU	DISEÑO ARQUITECTÓNICO, REMODELACIONES, FABRICACIÓN DE MOBILIARIOS.	BOLIVAR NICOLAS RIPOLL ORTIZ	759304
E/2023-49522	21/8/23	RIROG SOLUCIONES	ORGANIZACIÓN, PLANIFICACIÓN Y EJECUCIÓN DE EVENTOS, TALES COMO: EVENTOS CORPORATIVOS, SOCIALES, CULTURALES Y DEPORTIVOS,PRESTACIÓN DE SERVICIOS RELACIONADOS...	MARILYN ROJAS ROSA	761663
E/2023-45305	28/7/23	RISE UP MEDIA GROUP	SERVICIOS DE PUBLICIDAD, GESTIÓN DE CONTENIDO EN PLATAFORMAS DIGITALES, PRODUCCIÓN DE MATERIAL PUBLICITARIO...	MIGUEL ARTURO TAPIA GARRIDO, ERICK BRUNO VIOLAND BAUTISTA	758705
E/2023-48591	14/8/23	RISK MANAGEMENT GROUP RAMON	SERVICIO DE CAPTACION, CAPACITACION, ADIESTRAMIENTO, DEPURACION Y PRESELECCION DE PERSONAL...	MARCIAL HERMOGENES RAMON SANCHEZ	760795
E/2023-48338	14/8/23	RISUEÑOS JARDÍN INFANTIL	SERVICIOS DE CENTRO DE CUIDO ESPECIALIZADO, ESTIMULACIÓN INFANTIL Y EDUCACIÓN INICIAL.	ZAHIRA ELENA CASTILLO DE JESUS	760547
E/2023-46845	8/8/23	RIVAS & CORNIEL PRO LIGHTING TIFA	RENTA DE LAZER, SONIDO, CONFETI, LED, PANTALLAS, MOVING HEAD, MAQUINA DE HUMO Y EFECTOS ESPECIALES.	JOEL SAMUEL RIVAS TIFA	759701
E/2023-45132	18/8/23	RMX MULTISERVICIOS	COMERCIALIZACIÓN, FABRICACIÓN, DISTRIBUCIÓN, REPRESENTACIÓN, COMPRA, VENTA, IMPORTACIÓN O EXPORTACIÓN DE PROVISIONES ALIMENTICIAS...	JOAN MANUEL SENRA OSSER	761420
E/2023-48570	14/8/23	RN UNIQUE STYLE BARBER SHOP AND NAILS	SERVICIOS DE BARBERÍA Y UÑAS.	NAOMY ESPINAL BENITEZ, RODERICK BAUTISTA RIVAS BATISTA	760717
E/2023-47382	8/8/23	RNDR PROPERTIES REAL ESTATE	COMERCIALIZACION DE COMPRA, VENTA, RENTA Y ADMINISTRACIÓN DE PROPIEDADES (FINCAS, SOLARES, ESTACIONAMIENTOS, CASAS, APARTAMENTOS, OFICINAS, EDIFICIOS).	RAFAEL ELÍAS NÚÑEZ PEÑA	759835
E/2023-41728	4/8/23	ROBC INVESTMENT GROUP	SE DEDICARAA PRESTAMOS HIPOTECARIOS, ADMINISTRACION DE BIENES RAICES E INVERSIONES Y RENTA FIJA	ROBERMY BENCOSME CUEVAS	759305
E/2023-46691	4/8/23	ROBERT SWING	SERVICIOS DE PRESENTACIONES Y REPRESENTACIONES ARTISTICA, ORGANIZACION DE EVENTOS, INTERPRETACION DE GÉNEROS MUSICALES.	CARLOS GUZMAN CABRERA	759307
E/2023-49666	21/8/23	ROBLES & POLANCO INGENIERÍA	COMPAÑIA DEDICADA A LA CONSTRUCCIÓN, REMODELACIÓN Y REPARACIONES DE HOGARES, OFICINAS, EDIFICACIONES Y OTROS.	JOHAN FRANCISCO POLANCO SOTO, EDWARD ROBLES CASTILLO	761538
E/2023-28237	8/8/23	ROCCABELLA VILLAGE	DESARROLLO DE PROYECTOS INMOBILIARIO, VENTA Y ALQUILER DE INMUEBLE.	CASTOR RAFAEL RONDON CEDEÑO	759816
E/2023-46235	21/8/23	ROCD CITY RESIDENCIAL PUNTA CANA	PARA IDENTIFICAR UN RESIDENCIAL INMOBILIARIO, RESIDENCIAL PRIVADO.	RAMON ORLANDO CANDELARIO DELGADO	761670
E/2023-49640	21/8/23	ROCKSTAR STUDIOS	SERVICIOS DE PRODUCCIÓN AUDIOVISUAL.	ANGEL PATRICIO PUELLO DE LEON	761528
E/2023-49912	21/8/23	RODESH INVERSIONES	VENTAS DE UTENSILIOS DE COCINA.	PAOLA FRIAS MARTINEZ	761717
E/2023-47866	11/8/23	ROLA DISTRIBUCIÓN Y PROMOCIONES RD	DISTRIBUCIÓN DE CONTENIDO EN CANALES DE TELEVISIÓN Y DISTRIBUCIÓN DE PELÍCULAS PARA PROYECCIÓN EN CINES.	ALEJANDRO SUAYA	760417
E/2023-46810	9/8/23	ROLLED BITES ICE CREAM	ELABORACIÓN Y COMERCIALIZACIÓN DE HELADOS ARTESANALES, VENTA DE ALIMENTOS Y BEBIDAS, SERVICIO DE HELADERÍA PARA EVENTOS.	MAYRA GARCIA	759992
E/2023-48848	15/8/23	ROMANA INN	VENTA Y PROMOCIÓN DE PAQUETES TURÍSTICOS DE TODO TIPO, ORGANIZACIÓN DE EVENTOS TURÍSTICOS Y OPERADORA DE TURISMO, PROMOCIÓN DE ACTIVIDADES TURÍSTICAS EN GENERAL.	ARMANDO SANCHEZ	760944
E/2023-46012	9/8/23	ROMEN RECOVERY HOUSE	CUIDADOS POST QUIRÚRGICOS, DRENAJE LINFÁTICOS Y TRANSPORTACIÓN.	NINOSKA MAGLORY ROMAN MENDEZ	760066
E/2023-47479	9/8/23	ROMO RESIDENCES	PARA IDENTIFICAR CONDOMINIO COMPUESTO POR APARTAMENTOS SUSCEPTIBLE DE PERTENECER EN PROPIEDAD A DIFERENTES PERSONAS...	INVERSIONES ROMO, S.R.L.	760037
E/2023-48680	17/8/23	RON LICOR JC LACHAPEL	COMPRA Y VENTA DE LICORES Y BEBIDAS EN GENERAL.	JUAN RAMON LACHAPEL REYES	761061
E/2023-49586	18/8/23	ROPIPE INGENIERIA	SERVICIOS DE INGENIERIA, DISEÑO, CONSTRUCCION, PLANIFICACION Y MANTENIMIENTO DE OBRAS CIVILES, BIENES RAICES...	ROSANGELA PICHARDO	761478
E/2023-40637	17/8/23	ROSAL SURIEL FASHION	COMPRA, VENTA, COMERCIALIZACION Y DISTRIBUCION DE PRENDAS Y ACCESORIOS DE VESTIR TALES COMO: CALZADOS, PERFUMES Y CARTERAS PARA DAMAS Y CABALLEROS.	ROSALIA SURIEL ALBERTO	761064
E/2023-47958	10/8/23	ROSANNY MECUS CLEAN	IMPORTACION Y DISTRIBUCION DE PRODUCTOS Y DETERGENTES DE LIMPIEZA PARA EL HOGAR.	ROXANNYS MEDINA CUEVAS	760285
E/2023-48925	15/8/23	ROSARIO PEDAZO DE CIELO	FABRICACION DE PRODUCTOS COSMETICOS Y PREPARACION DE TOCADOS, NO MEDICINALES, PERFUMERIAS, ACEITES ESENCIALES, PRODUCTOS DE LAVAR...	GUILLERMO ENRIQUE ROSARIO REYES	761016
E/2023-48587	21/8/23	ROSARIO SANTOS NOVEDADES	VENTA DE ELECTRODOMÉSTICOS Y ROPA DAMAS, CABALLEROS Y NIÑOS.	LEONELA ROSARIO SANTOS	761647
E/2023-49213	17/8/23	ROSE 24 VILLAGE	SERVICIO DE PROYECTO RESIDENCIAL PRIVADO, QUE CUENTA CON 20 VILLAS INDEPENDIENTES UBICADAS EN LA CALLE LAUTERIO MELO EN EL RESIDENCIAL BAVARO PUNTA CANA...	ADALBERTO TERRERO CASTILLO	761205
E/2023-48057	11/8/23	ROSE MARY PLACENCIO LA MUJER MARAVILLA DEL REAL ESTATE	SERVICIOS DE BIENES RAICES, DESARROLLOS DE PROYECTOS INMOBILIARIOS, MARKETING DIGITAL, PUBLICIDAD, DISEÑO, MENTORÍA, ENTRENAMIENTO, ASESORÍA DE INVERSIÓN INMOBILIARIA...	ROSE MARY ALTAGRACIA PLACENCIO	760359
E/2023-47556	17/8/23	ROUR LIQUOR STORE	SERVICIOS DE VENTA, DISTRIBUCIÓN Y COMERCIALIZACIÓN AL POR MAYOR Y AL DETALLE DE TODO TIPO DE BEBIDAS ALCOHÓLICAS...	GRUPO ROUR, S.R.L.	761047
E/2023-46022	4/8/23	ROUSNOVA SERVICES	COMPRA Y VENTA DE PRODUCTOS DE LA CANASTA FAMILIAR, EMBUTIDOS, ARROZ, ESPECIAS ETC.	ROSSY ESTHER RODRIGUEZ VALDEZ	759363
E/2020-14979	18/8/23	ROYCA	SERVICIOS DE EVENTOS, CATERING, COMIDA EMPRESARIAL, PANADERIA, DISTRIBUCIÓN, VENTA, TRANSPORTACION, VENTA DE MATERIA PRIMA E INSUMOS RELACIONADO CON LA ACTIVIDAD PRINCIPAL...	ROSSY MARGARITA AMPARO AVILA SANTANA	761438
E/2023-47973	10/8/23	RR GONZALEZ FINAUDIT TAX ACCOUNTING	SERVICIOS DE AUDITORA, CONTABILIDAD E IMPUESTOS	RUTH ESTHER GONZALEZ VASQUEZ	760301
E/2023-47961	10/8/23	RRE&C RATEROY REAL ESTATE AND CONSTRUCTION	ACTIVIDAD DE CONSTRUCCIÓN DE OBRAS CIVILES, INFRAESTRUCTURA, COMPRA Y VENTA DE INMUEBLES, REMODELACIONES, EDIFICACIONES Y A FINES.	YERISON RAMON LOPEZ LOPEZ	760283
E/2023-46520	18/8/23	RSS GROUP BEAUTY CENTER & ACADEMY	ACADEMIA DE BELLEZA. SERVICIOS DE SALON DE BELLEZA. DISTRIBUCION Y COMERCIALIZACION DE PRODUCTOS PARA EL CUIDADO DEL CABELLO Y LA PIEL.	ROSAURA ANYELINA CORDERO MENDEZ	761368
E/2023-48600	18/8/23	RUFFIN ORO JOYERIA	COMPRA, VENTA Y FABRICACIÓN DE JOYERIAS EN GENERAL.	BRYAN ANDRES RUFFIN	761374
E/2023-49292	17/8/23	RVEGA CONSULTING	VENTA Y COMERCIALIZACIÓN DE PRODUCTOS COMESTIBLES, ALIMENTOS Y BEBIDAS, PRENDAS DE VESTIR...	RODOLFO VEGA DE LEON	761264
E/2023-47159	9/8/23	RVS DESIGNS	SERVICIOS DE PUBLICIDAD, AGENCIAS PUBLICITARIAS, PRODUCCIÓN DE EVENTOS, SERVICIOS DE PRODUCCIÓN DE MATERIALES POP.	ALBARO LUIS RIVAS MERCEDES	759866
E/2023-48010	10/8/23	S.S.N. TRANSPORTE & LOGÍSTICA,	SERVICIO DE TRANSPORTE TERRESTRE DE CARGA EN TODO EL TERRITORIO NACIONAL, SERVICIOS DE GESTIÓN Y LOGÍSTICA PARA EL TRANSPORTE TERRESTRE DE MERCADERÍAS.	STARLIN SAMUEL REYNOSO ALMONTE	760321
E/2023-47868	18/8/23	S23 IMPORT & EXPORT	IMPORTACIONES Y EXPORTACIONES DE TODO TIPO DE NEUMÁTICOS, BATERÍAS, REPUESTOS PARA VEHÍCULOS Y LUBRICANTES, ACCESORIOS PARA VEHÍCULOS, EQUIPOS Y MAQUINARIAS PARA LAS CONSTRUCCIÓN...	ARACELIS MEDINA ALCANTARA	761506
E/2023-49363	18/8/23	SACHE'S PRODUCTS	FABRICACIÓN, DISTRIBUCIÓN Y VENTA, AL POR MAYOR Y AL DETALLE DE PRODUCTOS DE LIMPIEZA, COSMÉTICA Y BELLEZA EN GENERAL. VENTA Y DISTRIBUCIÓN DE ALIMENTOS INTEGRALES.	CELSO ACEVEDO	761321
E/2023-39935	14/8/23	SAFA PHARMA	COMPRA, ALMACENAMIENTO, COMERCIALIZACIÓN DE MEDICAMENTOS, PRODUCTOS SANITARIOS, PRODUCTOS FARMACÉUTICOS, HIGIENE Y CUIDADO PERSONAL, AL POR MENOR Y AL DETALLE.	MUHAMMAD MUMTAZ MIRAJ	760593
E/2023-39186	14/8/23	SAINT ALMONTE	SERVICIOS ODONTOLÓGICOS Y DEPOSITO DENTAL EN GENERAL.	BRAULIO RAFAEL SANTOS ALMONTE, SAINT ALMONTE S.R.L	760555
E/2023-48682	15/8/23	SAINT-HILAIRE IMPORT	COMPRA, VENTA, IMPORTACIÓN Y EXPORTACIÓN DE VEHÍCULOS DE MOTOR, VEHÍCULOS DE USO PRIVADO NUEVOS Y USADOS, VEHÍCULOS PESADOS, DE CARGA Y TRANSPORTE.	IVÁN ALEJANDRO SAINT-HILAIRE DE LEÓN	760852
E/2023-46820	7/8/23	SAKRA	EMPRESA DEDICADA A SUPLIR NECESIDADES PARA EVENTOS, ALQUILER Y MONTAJE DE SONIDO, LUCES, TARIMAS, ESTRUCTURAS METÁLICAS/TRUSS...	GIANMARCO CONCEPCION SEGURA, VERONICA FRANCHESCA RAMIREZ SEGURA	759397
E/2023-49297	18/8/23	SALA DE CINE	PRODUCCIÓN DE PROGRAMA DE TELEVISIÓN, RADIAL Y DIGITAL, PODCAST, TRASMISIÓN DE CONTENIDO DIVERSO VIA INTERNET Y REDES SOCIALES, PUBLICACIÓN DE NOTICIAS ESCRITAS, SERVICIOS DE PUBLICIDAD, CREACIÓN Y DIFUSIÓN DE CONTENIDO MULTIMEDIA.	CLAUDIA YAKIRI MATEO RODRIGUEZ	761485
E/2023-45035	7/8/23	SALON DE BELLEZA ESTEFANY CRUZ	SERVICIOS DE CORTÉ, TENIDO, PEINADO DEL PELO, MANICURA, PEDICURA.	ESTEFANY MARIA CRUZ ACOSTA	759407
E/2023-48419	14/8/23	SALON DELIZ ESPINOSA	SERVICIOS DE TECNICA DE COLOR, TRATAMIENTOS QUIMICOS, PEDICURE Y MANICURE, CORTES Y PEINADO.	FIORDELIZ ESPINOSA ENCARNACION	760607
E/2023-47716	10/8/23	SALON GOLDEN	SERVICIOS DE SALÓN DE BELLEZA Y CUIDADO PERSONAL, MANICURE, PEDICURE, DEPLICACIÓN, TRATAMIENTOS DE PELO Y LA PIEL, PRODUCTOS COSMÉTICOS DE BELLEZA	MARIA CLISEYDA LUGO DIROCIE	760211
E/2023-47276	8/8/23	SALTU GLOBAL	ELABORACION, MANUFACTURA, COMERCIALIZACION, DISTRIBUCION, IMPORTACION Y EXPORTACION DE PRODUCTO DE TABACO Y SUS DERIVADOS.	EDWIN GARCIA DURAN	759762
E/2023-49222	17/8/23	SAMIEN CONSTRUCTORA	SERVICIOS DE CONSTRUCCIÓN EN GENERAL, ARQUITECTURA, GESTIONES INMOBILIARIAS, CONSTRUCCIÓN DE CARRETERAS Y PAISAJES...	MANUEL BELARMINIO DOMINGUEZ ALVAREZ	761215
E/2023-45004	11/8/23	SAMMY RAMIREZ EL ACORDEON DE LA SIERRA	PRESENTACIONES Y REPRESENTACIONES ARTÍSTICA, ORGANIZACIÓN DE EVENTOS, INTERPRETACIÓN DE GÉNEROS MUSICALES.	SAMUEL DE JESUS RAMÍREZ PERALTA	760410
E/2023-46835	7/8/23	SAMUELFRY COMERCIAL	COMPRA, VENTA Y COMERCIALIZACION DE PRODUCTOS DE CONSUMO MASIVO, TALES COMO: ARROZ, AZUCAR, ACEITES, LECHE, PRODUCTOS AGRICOLAS...	SAMUELFRY TEJEDA GARABITO, SAMUEL TEJEDA MARTICH	759415
E/2023-48725	15/8/23	SAN RAFAEL ML DRUGS MEDICARE	COMPRA Y VENTA DE MEDICAMENTOS EN GENERAL, DISPOSITIVOS MÉDICOS, COSMÉTICOS, ACCESORIOS Y PRODUCTOS PARA EL CUIDADO PERSONAL.	MARLENI JOSEFINA BURGOS ALMONTE	760849
E/2023-48968	17/8/23	SÁNCHEZ INDOOR SOLUTIONS	VENTA E INSTALACIÓN DE COCINAS, PUERTAS Y CLOSETS EN MADERA PRECIOSA. SERVICIOS DE CONSTRUCCIÓN, REMODELACIÓN Y ASESORAMIENTO EN GENERAL.	OMAR FRANCISCO SANCHEZ RODRIGUEZ	761259
E/2023-43260	18/8/23	SANCHEZ PARRA & CUEVAS INTERNATIONAL CONSULTING GROUP	ASESORIA JURÍDICA EN GENERAL, ESPECIALISTA EN COMPRA Y VENTA DE INMUEBLES EN TODO EL TERRITORIO NACIONAL...	GILBERTO ANTONIO SANCHEZ PARRA, ENERCIDA CUEVAS FLORENTINO	761492
E/2023-49504	18/8/23	SANHUS	ADMINISTRACION, ADQUISICION, VENTA, ARRENDAMIENTO Y CONSTRUCCION DE INMUEBLES, CON FINES INDUSTRIALES O COMERCIALES O DE CUALQUIER OTRO TIPO, ASI COMO LA CONSTRUCCION DE URBANIZACIONES, VENTA DE SOLARES O CASAS.	JUAN CARLOS ANTONIO STEFAN HERRERA	761414
E/2023-47020	9/8/23	SANTANA MORILLO HAIR SUPPLIER	COMPRA Y VENTAS, SUPPLY DE PELOS, PELUCAS, CABELLOS, SINTÉTICO Y HUMANO, DISTRIBUCIÓN, VENTAS, COMPRAS DE MATERIALES.	RUTH MARIEL SANTANA MORILLO	759861
E/2023-48503	18/8/23	SANTIAGO FD IMPORT & EXPORT	IMPORTACIÓN Y EXPORTACIÓN DE PRODUCTOS COSMÉTICOS.	FRANCISCO ANTONIO VALDEZ BATISTA	761357
E/2023-48080	11/8/23	SASOUN ENTERPRISES	ACTIVIDAD DE COMPRA, VENTA Y ADMINISTRACIÓN DE TODO TIPO DE BIENES INMUEBLES Y LA REALIZACIÓN DE TODA GESTIÓN COMERCIAL, FINANCIERA Y LEGAL RELACIONADA CON ESTAS ACTIVIDADES.	EUKRISLY ESMERALDA RAMÍREZ VARGAS	760368
E/2023-47247	8/8/23	SATURNO TAXI	SERVICIOS DE TRANSPORTE.	ALTAGRACIA VALDEZ	759743

[210] EXPEDIENTE	[220] FECHA	[561] NOMBRE COMERCIAL	[510] ACTIVIDAD	[730] SOLICITANTE	REGISTRO
E/2023-47032	7/8/23	SAUL'S SERVICES	TODO TIPO DE TRABAJOS PRÁCTICOS DIAPOSITIVAS PROFESIONALES. DIGITALIZACIÓN DE TESIS Y MONOGRÁFICOS...	SAUL AQUINO PEREZ	759561
E/2023-43899	7/8/23	SAVEV SERVICIOS GENERALES	COMERCIALIZACIÓN DE PRODUCTOS PLÁSTICOS TALES COMO: FUNDAS PLÁSTICAS, BOLSAS DE CADAVERES...	SAMUEL MEPECEDES LEBRON	759579
E/2023-48515	14/8/23	SAZONANDO CON LA TIA VIRGI	FABRICACIÓN, VENTA Y DISTRIBUCIÓN DE SAZONES COMESTIBLES Y COMEDOR ANEXO PARA COMIDA CRIOLLA.	ERLENCHARD ETCHELER JACQUET, VIRGINIA SURELY TATIS ALVAREZ	760696
E/2023-49693	21/8/23	SCAR GROUP	VENTA DE EQUIPOS INFORMÁTICOS, ACCESORIOS ELÉCTRICOS Y ELECTRÓNICOS, MATERIALES GASTABLES, EQUIPOS Y MOBILIARIOS DE OFICINA...	LUIS FELIPE ROSARIO ALMANZAR, JOSE ALBERTO COLLADO VALDEZ	761557
E/2023-48963	17/8/23	SDTE CLEAN	SERVICIO DE CONSERJERÍA A EMPRESAS PÚBLICAS Y PRIVADAS, HOGAR Y ESTABLECIMIENTOS COMERCIALES, SERVICIOS GENERALES, PAISAJISMO...	JUAN MIGUEL POLANCO CORTORREAL	761236
E/2023-47767	10/8/23	SÉ TURISMO TRAVEL & TOURS	VENTA DE EXCURSIONES.	ANA MARIA DIAZ SUAREZ	760145
E/2023-47260	8/8/23	SECOPEE, (SEGURIDAD CORPORATIVA Y PROTECCIÓN EJECUTIVA EMPRESARIAL	ROPORCIONAR A NUESTROS CLIENTES SERVICIOS INTEGRALES DE SEGURIDAD PARA GARANTIZAR LA PROTECCIÓN DE SUS BIENES...	EDWARD POUERIE	759750
E/2023-49587	18/8/23	SECURITY SERVICE SECUSER	SERVICIOS DE SEGURIDAD CORPORATIVA, SERVICIOS DE SEGURIDAD ESPECIALIZADA PARA EL SECTOR TURÍSTICO Y HOTELERO...	JOSÉ ALBERTO ROSARIO DE JESÚS DE LOS SANTOS	761486
E/2023-45056	10/8/23	SEDE AUTO IMPORT	COMPRA Y VENTA DE VEHÍCULOS DE MOTOR NUEVOS Y USADOS, IMPORTACIÓN Y EXPORTACIÓN DE VEHÍCULOS DE MOTOR NUEVOS Y USADOS.	JHONNY ALBERTO PEREZ REYES	760172
E/2023-48524	14/8/23	SEFINAUTO	ADMINISTRACIÓN, TRANSACCIÓN Y ASESORÍA COMERCIAL DE BIENES RAÍCES E INMOBILIARIA, VENTA, COMPRA, TRASPASO, FINANCIAMIENTO, Y REMODELACIÓN DE INMUEBLES.	VICTOR ALFONSO RODRIGUEZ BASTARDO	760688
E/2023-49805	21/8/23	SEGURAMID	VENTA E INSTALACIONES DE SEGURIDAD ELECTRONICA EN GENERAL.	ENGEL EVANGELISTA SANCHEZ MINAYA, VICTOR VALENTIN ROSARIO VASQUEZ	761636
E/2023-49056	17/8/23	SEL SOLUTIONS	SERVICIOS DE LIMPIEZA RESIDENCIAL DE OFICINA, AGENCIA DE EMPLEOS, SERVICIOS DE IGUALS CONTABLES Y PRESENTACIÓN DE IMPUESTOS.	LOURDES MARIA FRIAS SEGURA	761093
E/2023-38662	28/6/23	SELECTECH SOLUTIONS	COMERCIALIZACIÓN Y SERVICIOS PROFESIONALES TECNOLÓGICOS, VENTA DE EQUIPOS DE COMPUTO, PROGRAMAS DE COMPUTO...	NINOSKA NATALI AGUASVIVA ROMERO	759590
E/2023-48083	11/8/23	SELENIA	ADMINISTRAR Y OPERAR APARTA HOTELES, CABAÑAS TURISTICAS, RESTAURANTES Y DISCOTECAS O CENTROS DE DIVERSION.	YRANIT CELENIA HERNÁNDEZ MARTÍNEZ	760377
E/2023-47377	8/8/23	SELF LOVE	SERVICIOS DE COSMÉTICA NATURAL, FABRICACIÓN DE PRODUCTOS PARA EL CABELLO Y PRODUCTOS PARA EL CUIDADO DE LA PIEL...	MARY SHEILA PEREZ FAMILIA	759838
E/2023-49039	17/8/23	SEMINARIO TEOLÓGICO Y DE FORMACIÓN INTEGRAL DE LAS ASAMBLEAS DE DIOS, SETFINAD	INSTITUCIÓN SIN FINES DE LUCRO DEDICADA A PATROCINAR EDUCACIÓN, FORMACIÓN INTEGRAL Y TEOLÓGICA EN EL ÁMBITO RELIGIOSO.	CONCILIO EVANGELICO DE LAS ASAMBLEAS DE DIOS, INC	761082
E/2023-47127	8/8/23	SEND - CREDI	SERVICIOS FINANCIEROS; SERVICIOS INMOBILIARIOS REALIZADOS A CAMBIO DE UNA RETRIB. O POR CONTRATA.	JULIAN RODRIGUEZ CEDENO	759635
E/2023-47542	14/8/23	SENIOR MEMORIAL HOSPITAL, SMHO. HOSM	SERVICIOS MÉDICOS EN GENERAL A TODOS LOS NIVELES YA SEAN AMBULATORIOS, DE EMERGENCIA DE INTERNAMIENTO, DE CONSULTORÍA.	ALESTRIS JOSE ARISMENDY ANT. SENIOR MEYRELES	760574
E/2023-44745	7/8/23	SEPHIRA HIDROGENO VERDE Y ENERGIAS RENOVABLES	ASESORIA, CONSULTORIA, ELABORACION, DESARROLLO Y GERENCIA DE PROYECTOS AMBIENTALES, ENFASIS EN RESIDUOS SÓLIDOS, HIDROGENO VERDE...	ANGELICA DEL CARMEN MANRIQUEZ VARGAS	759530
E/2023-30701	10/8/23	SERVI-AGUA HJ&E	SERVICIOS DE AGUA POTABLE.	RAFAEL JOEL SOTO PEREZ	760177
E/2023-47550	9/8/23	SERVICIO DE INGENIERIA JEREZ TORRES-SIJET	REALIZACIÓN DE PROYECTOS DE OBRAS CIVILES Y ELECTROMECÁNICAS, VENTA Y COMPRA DE EQUIPOS Y MATERIALES ELÉCTRICOS Y DE TECNOLOGÍA.	EDDY AGUSTIN JEREZ ORTEGA	759973
E/2023-49427	21/8/23	SERVICIO FARMACÉUTICO INTEGRAL SFI	SERVICIOS DE FARMACIA; VENTAS AL POR MENOS DE TODO TIPO MEDICAMENTOS Y MATERIALES UTILIZADOS PARA SERVICIOS MÉDICOS.	VASTI CANARIO LEREBOURS	761626
E/2023-47698	9/8/23	SERVICIOS BETANCES A&N	ASESORIA DE SERVICIOS CONTABLES, VENTA DE MATERIALES DE PAPELERÍA, VENTA DE LIBROS.	ROSEMARY MIOSOTIS BETANCES SANTANA	760098
E/2023-49921	21/8/23	SERVICIOS COMERCIALIA	IMPORTACIÓN Y COMERCIALIZACIÓN DE MOBILIARIOS Y ARTÍCULOS ELECTRÓNICOS PARA EL HOGAR Y OFICINA, VENTA DE MATERIALES GASTABLES PARA OFICINA, CONSULTORÍA COMERCIAL...	ALBERTO ENRIQUE JOSÉ GONZÁLEZ	761726
E/2023-47234	9/8/23	SERVICIOS DE AGUA POTABLE EDINSON GUZMAN	PROVEER AGUA APTA PARA EL CONSUMO HUMANO Y DOMESTICO LA CUAL CUMPLE CON LOS CIERTOS CRITERIOS DE CALIDAD Y SALUBRIDAD.	DOMINGO EDINSON GUZMAN ABREU	759978
E/2023-48518	21/8/23	SERVICIOS DE REFRIGERACIÓN GN	MANTENIMIENTO E INSTALACIÓN DE EQUIPOS DE REFRIGERACIÓN.	WILMEN GARCIA NUÑEZ	761525
E/2023-47284	8/8/23	SERVICIOS EMPRESARIALES CANECA	SERVICIOS DE COMBUSTIBLES, SUMINISTROS DE OFICINA, MATERIALES DE CONSTRUCCIÓN.	ROSANNA ALTGRACIA CAMILO TRINIDAD	759768
E/2023-49886	21/8/23	SERVICIOS JURIDICOS & AGRIMENSURA NUEZ/ARACENA	SERVICIOS DE JURIDICOS Y AGRIMENSURA EN GENERAL.	RUSSEL ARACENA, KATHERINE BEATRIZ NUEZ CEPEDA	761700
E/2023-46839	7/8/23	SERVICIOS TÉCNICOS PLOMEFIL	SERVICIO DE PLOMERÍA Y FILTRO DE PURIFICACIÓN.	MANUEL FRANCISCO GERMAN ANDUJAR	759419
E/2023-49682	21/8/23	SERVICIOS Y OPORTUNIDADES CONSUELO CRUZ	ASESORES FINANCIEROS E INMOBILIARIOS. COMPRA, VENTA Y CONSTRUCCIÓN DE INMUEBLES. SERVICIOS DE TRANSPORTACIÓN.	JOSE ANDRÉS RODRIGUEZ PEÑA	761548
E/2023-49223	17/8/23	SERVIFER RD	SERVICIOS DE ENFERMERÍA DOMICILIO, CUIDADO, ACOMPAÑAMIENTO E HIGIENE DEL PACIENTE. NIÑOS RECIENTES NACIDOS...	YUREINI BELLO ROSARIO	761214
E/2023-47315	9/8/23	SERVITRONIC DOMINICANA	SE DEDICARÁ A LA ACTIVIDAD DE SERVICIOS TÉCNICO DE REPARACIÓN, REPUESTO Y MANTENIMIENTO DE MAQUINARIAS.	GERARDO ERNESTO DEL PINO PEREZ	760095
E/2023-48191	21/8/23	SETEEL	ACTIVIDAD DE IMPORTACIÓN Y EXPORTACIÓN, VENTA Y REPARACIÓN DE EQUIPOS TECNOLÓGICOS, CELULARES, COMPUTADORA, TABLETAS ELECTRÓNICAS, SERVIDORES, TELEVISORES...	RICARDO EMMANUEL VASQUEZ CABRAL	761691
E/2023-47583	10/8/23	SGY AGENDA TOUR & TRAVELING	ESTA COMPAÑÍA SE ESPECIALIZARÁ EN EL ÁREA TURÍSTICA EN SENTIDO GENERAL, DIGASE EXCURSIONES NACIONALES E INTERNACIONALES, VIAJES AL INTERIOR Y EXTERIOR.	SUGEIDY CUBILETE VALDEZ, JUAN DE LA CRUZ RAMIREZ VALDEZ	760309
E/2023-47396	8/8/23	SH GLOBALICO	IMPORTACIÓN, COMERCIALIZACIÓN Y VENTAS DE EQUIPOS Y ARTÍCULOS DEPORTIVOS.	CARLOS JOSE SORIANO GARCIA	759858
E/2023-48244	11/8/23	SHEKINAH AUTO CLEANERS	LAVADO DE VEHÍCULOS, ACCESORIOS DE VEHÍCULOS DE MOTOR, VENTA DE ACCESORIOS DE VEHÍCULOS	ILDA MILADY SURIEL GUERRERO	760507
E/2023-47854	10/8/23	SHEYLA'S NAILS ART AND SUPPLY	ACTIVIDAD DE CENTRO DE UÑAS, TRABAJO EN MESA Y CAPACITACIONES.	SHEYLA LEANDRA PAYERO ESTRELLA	760201
E/2023-47441	9/8/23	SHORT TERM RENTAL STR	SERVICIOS DE PUBLICIDAD Y MERCADEO DE VIVIENDAS CON FINES TURÍSTICOS.	JOSE RAMON RODRIGUEZ RODRIGUEZ	759890
E/2023-47418	9/8/23	SI TÚ SUPIERA PODCASTS	PROGRAMA PODCASTS, AUDIO VISUAL.	CORAIMA RUBBYS CASTRO OZUNA, CHANGTAI ESTHER PEQUERO CORPORAN	759876
E/2023-49572	18/8/23	SIAH DOMINICANA	COMERCIALIZACION, DISTRIBUCION Y FABRICACION DE JABONES, MARGARINAS Y ACEITES COMESTIBLES.	LOUIS DAVID BRANDT	761488
E/2023-49374	18/8/23	SIEMPRE BELLA A&N	EXPORTACION E IMPORTACION, COMPRA Y VENTA DE PRODUCTOS PARA EL CABELLO...	NAIROBIS MARGARITA FABAL DIAZ	761330
E/2023-49405	18/8/23	SIEMPRE TURISMO CON YAMIRA TAVERAS	PRODUCCION DE TODO TIPO DE CONTENIDO AUDIOVISUAL Y ADMINISTRACION DE CANALES DIGITALES.	YAMIRA ARACELIS TAVERAS BLANCO	761350
E/2023-49683	21/8/23	SIERRA BAY CAPITAL	GESTION, DESARROLLO Y ADMINISTRACION DE ACTIVOS INMOBILIARIOS CON VOCACION EMPRESARIAL, TURISTICA Y/O RESIDENCIAL.	JONATHAN JUSSET DE OLEO PUIG	761549
E/2023-48659	15/8/23	SIGMA BARBERSHOP	SERVICIOS DE PELUQUERÍA.	HANNE DE JESUS VERIGUETE	760805
E/2023-48397	14/8/23	SILPO SYSTEMS	CREACIÓN DE APLICACIONES, PLATAFORMAS O SOLUCIONES DE SOFTWARE PERSONALIZADAS PARA DIVERSAS NECESIDADES.	ADRIAN GONZALEZ AGUIAR	760594
E/2023-47537	9/8/23	SILVELECTRIC	SERVICIOS DE MANTENIMIENTO EN ELECTRICIDAD, CONTROLES ELÉCTRICOS, PLC, MANTENIMIENTO AIRE ACONDICIONADO, MANTENIMIENTO DE PLOMERÍA...	STANLEY JAVIER SILVESTRE KING	759964
E/2023-45750	8/8/23	SIMATEC	ASESORIA Y REPRESENTACIÓN DE SOLUCIONES PARA PROCESAR BILLETES DE BANCO, COMPUTADORAS Y SOFTWARE.	EDUARDO ESTEBAN SIMO ALVAREZ	759674
E/2023-46266	11/8/23	SIMPLE ESTHETIC BY DARELYS AG	SERVICIOS DE FACIALES Y TRATAMIENTOS CORPORALES, PRODUCTOS COSMÉTICOS Y DE HIGIENE PERSONAL, SERVICIOS DE TRATAMIENTO DE BELLEZA.	DARELYS MANUELA ADAMES GOMEZ	760533
E/2023-47789	11/8/23	SIP&READ	VENTA DE POSTRES, SNACKS, JUGOS, DESAYUNOS, CAFÉ, TÉ Y BEBIDAS DE TODO TIPO. VENTA DE LIBROS. DISTRIBUIDORA DE ALIMENTOS Y BEBIDAS AL POR MAYOR Y DETALLE.	POLIBI NATALIA DOTEI JAVIER	760467
E/2023-49094	17/8/23	SIRIANI MULTISERVICIOS	SUMINISTRO DE EQUIPOS TECNOLÓGICOS, PLÁSTICOS, MATERIAL DE RECICLAJE, COMBUSTIBLE, MEDICAMENTOS Y PRODUCTOS FERRETEROS. ADEMÁS, CONSTRUCCIÓN, RENTA Y VENTA DE EQUIPOS PESADOS...	JAIRO LUIS BELÉN ACEVEDO	761112
E/2023-48542	14/8/23	SISTER CITY STGO-NY	ORGANIZACION SIN FINES DE LUCRO DEDICADA A LA FORMACION, EDUCACION Y ENTRENAMIENTO DE TENNIS EN LA REPUBLICA DOMINICANA...	CARMEN REYNALDA OLIVO MOREL, ELIGIO REYNOSO PEÑA	760702
E/2023-42813	15/8/23	SIXJO COMERCIAL	IMPORTACIÓN Y DISTRIBUCIÓN DE PRODUCTOS COMESTIBLES SNACKS, GOLOSINAS, BEBIDAS Y PRODUCTOS RELACIONADOS.	JOAQUIN OMAR HERNANDEZ RUIZ	761022
E/2023-47253	8/8/23	SIZZLING MANILA LINCOLN	SERVICIO DE VENTA Y DISTRIBUCIÓN DE COMIDAS Y BEBIDAS	JOHN ADORICO DURAN, ADRIAN DURAN, LELIBETH DURAN	759751
E/2023-48182	11/8/23	SJB ING Y SERVICIOS ESPECIALIZADOS EN SISTEMAS DE GAS	SERVICIOS ASESORIA, DISEÑO, INSTALACION, MANTENIMIENTO, INSPECCION, CAPACITACION, MEDICION A SISTEMAS DE GAS PROPANO Y SUS DERIVADOS.	STARLIN JOSE BAUTISTA MERCEDES	760360
E/2023-47986	10/8/23	SKYWALKER	SERVICIOS DE RADIODIFUSION	PEDRO RICARDO VALDEZ TRAVIESO	760310
E/2023-48356	14/8/23	SLEBEL	VENTA Y DISTRIBUCIÓN DE ARTÍCULOS PARA FIESTAS, REGALOS, ENVOLTURAS, ARTÍCULOS PERSONALIZADOS Y CUMPLEAÑOS.	YARITZA INMACULADA PEÑA FUENTE	760579
E/2023-48352	14/8/23	SLIPSTREAM CAR RENTAL	SERVICIOS DE RENTA CAR Y VENTA DE VEHÍCULOS.	YSANDRY LANTIGUA, EDMUND JOSEPH DIEGO	760584
E/2023-48531	14/8/23	SLYM GUZMAN	SERVICIOS LEGALES Y MIGRATORIOS	EMERSON ANTONIO GUZMAN MATA	760720
E/2023-49059	21/8/23	SMART BILLS SERVICE DOMINICANA SBSB	SERVICIOS DE SEGURO DE VIDA, GIROS POSTALES Y ACTIVIDADES POSTALES DE BANCOS. SERVICIOS DE CONSULTORES EN INFORMATICA Y SUMINISTROS DE PROGRAMAS DE INFORMATICA.	JORGE MANUEL MANCEBO CUEVAS	761715
E/2023-46873	7/8/23	SMART FUTURE REAL ESTATE	VENTA DE INMUEBLES (INTERMEDIARIOS DE VENTAS DE INMUEBLES Y CORREDORES DE INMUEBLES, GESTIÓN Y DESARROLLO DE PROYECTOS INMOBILIARIOS.	RAUL DARIO ALMONTE CASTILLO	759446
E/2023-49939	21/8/23	SMAYLIN SHOP	VENTAS DE ROPA, CALZADOS, CARTERAS, PERFUMES, JOYERIA.	MARGARET SMAYLIN RAMIREZ DE BELTRE	761741
E/2023-47799	11/8/23	SMB-HG	SERVICIOS DE INSTALACIÓN BOYAS DE FONDEO ECOLÓGICAS EN AGUAS DOMINICANAS PARA EMBARCACIONES DEPORTIVAS ADEMÁS DE VARADERO DE EMBARCACIONES...	EUGENIO GONZALEZ-SALIDO LARRUGA	760472
E/2023-47611	9/8/23	SMERZO	PRESTACIÓN DE SERVICIOS PROFESIONALES EN LAS ÁREAS DE ACTIVIDADES DE DESARROLLO DE SISTEMAS INFORMÁTICOS.	MARIA CELESTE SABINO SALAS	760013
E/2023-48206	11/8/23	SOCIEDAD DOMINICANA DE KINESIOLOGIA / SODOKINE	AGRUPACIÓN DE MÉDICOS CON FINES DE INVESTIGACIÓN CIENTÍFICA, PRÁCTICA, DOCENCIA E INNOVACIÓN EN KINESIOLOGÍA - FISIOTERAPIA - MEDICINA DE LA ACTIVIDAD FÍSICA Y ÁREAS AFINES.	MARLON GONZÁLEZ GUZMÁN	760453
E/2023-49797	21/8/23	SOCIEDAD DE MIEDO FILMS	PROGRAMA DE FILMACIÓN DE REPORTAJES PARA MEDIOS DIGITALES. FILMACIONES DE EVENTOS PÚBLICOS Y PRIVADOS. SERVICIOS DE EDITORA PARA MEDIOS CONVENCIONALES.	PEDRO DESPRADEL VALENZUELA HOLGUIN	761631
E/2023-48527	14/8/23	SOCIEDAD TÉCNICA AGROPECUARIA SOTECA	VENTA, COMPRA Y DISTRIBUCIÓN DE PRODUCTOS FARMACÉUTICOS VETERINARIOS, AGROPECUARIOS Y AGRÍCOLAS, ASESORIA TÉCNICA EN AGROPECUARIA, VENTA DE POLLOS BEBÉ Y POLLOS EN PIE.	LAURA PATRICIA MELO MACEO	760693
E/2023-42900	7/8/23	SODIAKO SOLUTIONS	SERVICIOS DE IMPRESIÓN DIGITAL Y OFFSET, SERVICIOS DE BORDADOS Y CONFECCIÓN DE UNIFORMES, COMERCIALIZACIÓN DE EQUIPOS Y PRODUCTOS TECNOLÓGICOS.	JOSE MIGUEL SALCEDO FELIZ	759630
E/2023-49661	21/8/23	SOGNI COSMETICS	COMERCIALIZACIÓN DE PRODUCTOS COSMÉTICOS.	GREGORY ALBERTO MARTINEZ POLANCO	761537
E/2023-46682	4/8/23	SOHER	VENTA DE MATERIALES FERRETEROS AL POR MAYOR Y DETALLE, IMPORTACION Y EXPORTACION DE MATERIALES FERRETEROS Y DE CONSTRUCCION Y FERRETERIA.	JIMMY LEANDRO SOSA PUELLO	759303
E/2023-48260	11/8/23	SOINCO RD	SERVICIO DE CONSTRUCCIÓN DE PROYECTOS INMOBILIARIOS.	FERNANDO MARTINEZ	760496
E/2023-47493	10/8/23	SOLANO GARCÍA AUTO IMPORT	COMPRA Y VENTA DE VEHÍCULOS	FRANCISCO ALBERTO SOLANO GARCIA	760320
E/2023-46879	17/8/23	SOLAR ENERGY DEVELOPMENT INNOVATIONS AND TECHNOLOGIES SODITEC	SERVICIOS DE ENERGÍA SOLAR Y RENOVABLE	ALEJANDRO CESAR MONTES DE OCA HIRUJO	761235
E/2023-46876	11/8/23	SOLAR ENERGY OPERATOR SEO	GESTIÓN DE ENERGÍA SOLAR Y RENOVABLE.	ALEJANDRO CESAR MONTES DE OCA HIRUJO	760389
E/2023-48409	14/8/23	SOLDADURA Y HIERRO TALLER DEL PUEBLO	BRINDAR SERVICIOS DE HERRERÍA, REPARACIÓN Y ELABORACIÓN DE PUERTAS DE METAL, VENTANAS, PORTONES, TECHO Y TEJAS.	JOSE MARTIN TINEO MARINE	760601
E/2023-49252	17/8/23	SOLINTER HYDRO PUMP	VENTA, IMPORTACIÓN, INSTALACIÓN, MANTENIMIENTO Y SERVICIOS DE EQUIPOS HIDRÁULICOS DE BOMBEO Y ACCESORIOS HIDROMECANICOS, ELECTRICOS Y DE AUTOMATIZACION.	MARIO DE JESUS NIVAR VALERA	761233
E/2023-48307	11/8/23	SOLO PER TE	SERVICIO Y ASESORIA MERCADOLÓGICA, INMOBILIARIO, EMPRESARIALES Y ADMINISTRACIÓN DE CONDOMINIOS.	JORGE MARTÍNEZ IGLESIAS	760531
E/2023-48396	18/8/23	SOLPE SOLUCIONES PROFESIONALES ENERGÉTICAS	ACTIVIDAD DE IMPORTACIÓN, COMERCIALIZACIÓN DE AIRES ACONDICIONADOS, PANELES SOLARES Y SISTEMAS SOLARES...	FELIX ALBERTO JIMENEZ SOSA	761343
E/2023-41028	10/8/23	SOLUCIONES DE TRANSPORTE Y LOGÍSTICA YNH	SERVICIO DE LOGÍSTICA, TRANSPORTE DE CARGA TERRESTRE, AÉREA Y MARÍTIMA, MANEJO DE CARGA, ALMACENAJE, PAQUETERÍA, CONSOLIDADOR DE CARGA, CONSULTORÍA.	YADELYN FRANCISCA NUÑEZ HERNANDEZ	760336
E/2023-46943	7/8/23	SOLUCIONES DEL NOROESTE SOLUNOR	SERVICIOS FINANCIEROS TALES COMO: PRESTAMOS A COMERCIANTES Y MIPYMES, CONCEDER LINEAS DE CREDITOS.	PAVEL QUIÑONES ANDELIZ	759489
E/2023-45737	9/8/23	SOLUCIONES EFICACES DJLC	SERVICIOS DE VENTA DE MOTOCICLETAS Y DE SUS PARTES, PIEZAS Y ASESORIOS, SERVICIOS INMOBILIARIOS REALIZADOS POR CUENTA PROPIA.	CECILIA AVILA PUENTE	759968
E/2023-46546	8/8/23	SOLUCIONES FILS DESIR	SERVICIOS FINANCIEROS DE PRESTAMOS Y FINANCIAMIENTOS.	APOLLONNIUS ALEX FILS	759996
E/2023-46991	8/8/23	SOLUCIONES GEOFEL	FABRICACIÓN Y VENTA DE PUERTAS Y VENTANAS, NAVES INDUSTRIALES, SERVICIOS DE HERRERÍA, REMODELACIONES Y CONSTRUCCIONES EN GENERAL.	GEOVANNY FELIZ FERRERAS	759790
E/2023-48483	14/8/23	SOLUCIONES INMOBILIARIAS MENDEZ VARGAS	ACTIVIDAD DE COMPRA, VENTA, ALQUILERES Y ADMINISTRACION DE CASAS, APARTAMENTOS, SOLARES, FINCAS, VILLAS, HOTELES Y RESTAURANTES, SERVICIOS TÉCNICOS...	ALONSO MENDEZ VARGAS	760657

[210] EXPEDIENTE	[220] FECHA	[561] NOMBRE COMERCIAL	[510] ACTIVIDAD	[730] SOLICITANTE	REGISTRO
E/2023-49736	21/8/23	SOLUM	DISEÑO, ELABORACION E INSTALACION DE TODO TIPO DE MOBILIARIO Y ESTRUCTURAS EN MDF, TABLEROS DE MELAMINA O MADERA...	FRANCISCO JOSE ROSARIO MARTINEZ	761591
E/2023-46884	7/8/23	SONAKY DOMINICANA	VENTA AL POR MAYOR Y DETALLE DE APARATOS, ELECTRODOMESTICOS, UTENSILIOS DEL HOGAR Y ARTICULOS FERRETEROS.	SAMUEL BÁEZ DIAZ, HELI RAFAEL BÁEZ DIAZ	760153
E/2023-47488	10/8/23	SONIA RODRIGUEZ ESTETICA	SERVICIO DE COSMIATRIAS Y BELLEZA.	OLIVA RODRIGUEZ ALMANZAR	760194
E/2023-49085	17/8/23	SONICRU	VENTA DE TODO TIPO DE ALIMENTOS Y BEBIDAS; VENTA DE ALIMENTOS CRUDOS Y PROCESADOS; VENTA DE CARNES Y VEGETALES; COMIDA EMPRESARIAL; DESAYUNO Y ALMUERZO ESCOLAR...	SONIA DE LA CRUZ DE LA ROSA	761107
E/2023-47893	10/8/23	SOSA CASTILLO F.V. LAW CONSULTING	EJERCICIO DEL DERECHO, ACTOS DE ABOGADOS, CONSULTORES LEGALES, IGUALS LEGALES, LITIGIOS, DOCUMENTOS, ASESORIA LEGAL, NOTARIA, TRADUCCIÓN LEGAL Y ASUNTOS JURÍDICOS EN GENERAL.	FANNY AREVALINA SOSA CASTILLO	760500
E/2023-47432	9/8/23	SÓSUA CATAMARAN BY GOLDEN TREASURES	SERVICIO DE EXCURSIONES EN BARCO, CATAMARANES, YATES Y VELEROS.	EDWARD HUMBERTO RIVAS PEÑA	759885
E/2023-46692	8/8/23	SOY DE NAVARRETE	PUBLICACIÓN DE CONTENIDO DIGITAL TALES COMO: NOTICIAS, SOCIALES, CULTURALES, DEPORTE Y ENTRETENIMIENTO.	GELSON BLADIMIR GARCIA VARGAS	759738
E/2023-47858	10/8/23	SPA FRIAS MASAJES ANCESTRAL	SERVICIOS DE SPA Y ESTETICOS EN GENERAL.	MARLYS PENELOPE FRIAS PIMENTEL	760209
E/2023-47739	15/8/23	SPEEDYSEND SERVICE JEAN & AURA	"OFRECER SERVICIOS DE: ENVÍOS, RECIBO Y DISTRIBUCIÓN DE CAJAS, PAQUETES, CORRESPONDENCIAS Y VALORES, DESDE Y HACIA CUALQUIER PARTE DEL MUNDO."	AURA PATRICIA BATISTA CASTILLO	760883
E/2023-47243	8/8/23	SPINOFF EVENTS	ORGANIZACION Y PLANIFICACION DE ACTIVIDADES SOCIALES Y EVENTOS.	DIORIS ALEXANDER GOMEZ LOPEZ	760035
E/2023-48333	14/8/23	STAR HEAVEN	SERVICIOS DE RESTAURANTES, PROCESAMIENTO Y EXPENDIO DE COMIDAS Y BEBIDAS, ASÍ COMO TODA CLASE DE ACTIVIDAD RELACIONADA CON EL OBJETO PRINCIPAL DE LÍCITO COMERCIO.	MARIA ALEJANDRA REYES RAYMOND, RICARDO JOSE ARMAS TORO, JAVIER DAVID SERRANO RAYMOND	760809
E/2023-48417	14/8/23	STEALTHY UNDER HAND FVCTORY SUHF	DISEÑO, CONFECCIÓN, COMERCIALIZACIÓN, DISTRIBUCIÓN Y VENTA DE PRENDAS PARA VESTIR.	FRANKLIN ALBERTO SANTANA CALDERÓN, RUBÉN TOMÁS HERNÁNDEZ PÉREZ	760605
E/2023-47950	10/8/23	STOPN/DOLLARXCHANGE	SERVICIOS DE CAMBIO DE DÓLAR Y EURO.	DARWIN SANZ SOTO	760278
E/2023-46746	4/8/23	STRAFOOD GROUP	SERVICIOS DE PREPARACIÓN, VENTA Y DISTRIBUCION DE ALIMENTOS, BEBIDAS Y COMIDA EMPRESARIAL.	HENNY SHENNY DIAZ SANCHEZ	759361
E/2023-44023	10/8/23	STREAMHEALTH REPÚBLICA DOMINICANA	IMPORTACIÓN Y DISTRIBUCIÓN DE EQUIPOS MÉDICOS Y ODONTOLÓGICOS, ASÍ COMO CUALQUIER OTRA ACTIVIDAD CONEXA.	STREAMHEALTH GROUP LLC , JAVIER ODRIÓZOLA ZALAF	760126
E/2023-47642	9/8/23	STRICKX-MED BY GRUPO ORTMONT	VENTA DE EQUIPOS MÉDICOS, MATERIALES Y DESECHABLES DE USO MÉDICO.	VÍCTOR JOSÉ MONTERO MONTERO	760061
E/2023-45887	1/8/23	STROMNESS INVESTMENT	ADMINISTRACIÓN, ALQUILER Y VENTA DE BIENES INMUEBLES.	ALFREDO NUÑEZ MUÑOZ	760924
E/2023-47133	15/8/23	STVISION	SERVICIOS DE TECNOLOGIA, TRANSFORMACION DIGITAL, SERVICIOS DE TELECOMUNICACIONES, INTERNET, TELEVISION, VENTAS DE MATERIAL GASTABLE DE OFICINA.	RAMON ANTONIO GARCIA	760814
E/2023-48472	14/8/23	SUBTONIC	TIENE POR OBJETO LA IMPORTACIÓN, EXPORTACIÓN Y DISTRIBUCIÓN DE PRODUCTOS Y SISTEMAS AUDIÓFILOS O DE ALTA FIDELIDAD, ASÍ COMO TAMBIÉN PARA TODAS LAS NECESIDADES AUDITIVAS...	CARLOS JOSÉ ROMERO BÁEZ	760644
E/2023-47188	8/8/23	SUCESORES CASTELLANOS MINAYA	ADMINISTRACIÓN DE BIENES INMUEBLES.	GEORGE ANTHONY CASTELLANOS MINAYA	759686
E/2023-40808	11/8/23	SUMACONS	VENTA Y DISTRIBUCIÓN DE MATERIALES DE CONSTRUCCIÓN.	DESIREE MATOS, PEDRO RAMÓN BISONÓ MARGERIDE	760525
E/2023-45649	1/8/23	SUN COAST MULTISERVICE	REPARACION DE AIRE ACONDICIONADO, CONSTRUCCION DE SISTEMA DE AGUA HELADA, SERVICIOS DE PLOMERIA, MANTENIMIENTO Y CONSTRUCCION DE PISCINAS.	YASSER GONZALEZ ESPINOSA	759829
E/2023-44675	4/8/23	SUN HOUSE RESIDENCES I	CONSTRUCCIÓN Y DESARROLLO DE PROYECTOS RESIDENCIALES	FRANCISCO RODRIGUEZ REYES	759292
E/2023-47647	9/8/23	SUN TRAVEL G.P	ORGANIZAR, PROMOVER Y VENDER PLANES TURÍSTICOS NACIONALES E INTERNACIONALES, VENDER PASAJES AÉREOS Y MARÍTIMOS.	KASTHERLYN VALERIA PÉREZ ACOSTA	760068
E/2023-47629	11/8/23	SUNBELT DOMINICANA	ALQUILER DE EQUIPOS DE CONSTRUCCIÓN, TALES COMO GRÚA, TROMPOS, MEZCLADORES, PLANTAS ELÉCTRICAS Y HERRAMIENTAS PARA LA COSNTRUCCION, MANEJO DE MATERIALES...	LAWLANCE, ABOGADOS CONSULTORES, S.R.L.	760351
E/2023-45373	31/7/23	SUNCAL GROUP & ASOCIADOS	COMPRA, ALQUILER Y VENTA DE INMUEBLES, CONSTRUCCION, ADMINISTRACION DE PROPIEDADES, ASESORIA INMOBILIARIA	CLARA TAVAREZ MARIANO, MARIA BALBUENA SALCEDO	760025
E/2023-45425	7/8/23	SUNCARIBBEAN 24/7	COMPRA, VENTA Y REPARACION DE COMPRESORES INDUSTRIALES, ASI COMO TODA CLASE DE ACTIVIDAD RELACIONADA CON EL OBJETO PRINCIPAL.	ALBERTO ANTONIO REYES FABRE	759402
E/2023-47883	21/8/23	SUPER BODEGA D' MERY OVIEDO	VENTAS AL POR MAYOR Y AL DETALLE DE BEBIDAS ALCOHÓLICAS.	MARCO WILLIAM RODRIGUEZ OVIEDO	761673
E/2023-48461	18/8/23	SUPER CLEAN SFM	SERVICIOS DE LIMPIEZA DE MUEBLES, COLCHONES, CORTINAS, Y LIMPIEZA PROFUNDA DEL HOGAR, Y PERSONAL DE MANTENIMIENTO DEL HOGAR, HOUSE KEEPING.	FERNANDO ANTONIO MALDONADO ROSADO	761375
E/2023-41280	14/8/23	SUPER COLMADO CARLOS DANIEL	VENTAS DE ARTÍCULOS COMESTIBLE AL DETALLE	MYRIAN ALTAGRACIA NUÑEZ DE GENAO	760755
E/2023-47086	7/8/23	SUPER COLMADO DARY HERNANDEZ	VENTA DE PROVISIONES ALIMENTICIAS, BEBIDAS EN GENERAL, PRODUCTOS DE LIMPIEZA Y DE HIGIENE PERSONAL.	YNOSENCIO HERNANDEZ DE LA CRUZ	759607
E/2023-47524	17/8/23	SUPER COLMADO KENSSY	VENTAS DE PRODUCTOS ALIMENTICIOS Y DE PRIMERA NECESIDAD.	MALBIN RAFAEL CRUZ ORTIZ	761117
E/2023-46106	2/8/23	SUPER COLMADO LOS TRES CABRALES	VENTA DE ARTÍCULOS PERECEDEROS AL POR MAYOR Y DETALLE.	MARIO HIPOLITO CABRAL MONEGRO	759912
E/2023-47745	14/8/23	SUPERMERCADO EL RENDIDOR	COMERCIALIZACION, VENTA Y SERVICIO AL POR MAYOR Y DETALLE DE TODO TIPO DE COMESTIBLES, PRODUCTOS DE PANADERÍA, PRODUCTOS LÁCTEOS Y HUEVOS...	CHI FA HUANG	761151
E/2023-48048	11/8/23	SUPERMERCADO TONO UREÑA	VENTA AL POR MAYOR Y DETALLE DE TODO PRODUCTOS DE CONSUMO DE LA CANASTA FAMILIAR TALES COMO: PRODUCTOS COMESTIBLES, DE LIMPIEZA, DE BEBIDAS Y VEGETALES.	ANTONIO DE JESUS UREÑA HERNANDEZ	760354
E/2023-46737	4/8/23	SUPER-PLAZA DUNIA	VENTA DE PROVISIONES ALIMENTICIAS, BEBIDAS EN GENERAL, PRODUCTOS DE BELLEZA, DE LIMPIEZA Y DE HIGIENE PERSONAL.	FELIX FAUSTINO RODRIGUEZ MARCANO, MIGUEL ANGEL FERNANDEZ GERCIA	759335
E/2023-47653	14/8/23	SUPLIDORES DE BIENES, PRODUCTOS Y SERVICIOS SOCIOEMPRESARIAL SUPROCCOOP	ASESORIA FINANCIERA, INVERSIONES, CAPTACION DE RECURSOS ECONÓMICOS, EDUCACION FINANCIERA, VENTA DE PRODUCTOS COMESTIBLES, TECNOLÓGICOS, AGRARIOS E INDUSTRIALES...	TEDI ALEXANDER MENDEZ EUGENIO	760695
E/2023-48695	15/8/23	SUPLYBERT	DISTRIBUCIÓN Y VENTA DE MATERIALES DE CONSTRUCCIÓN, REMODELACIÓN DE ESPACIOS COMERCIALES Y VIVIENDAS.	MAIKER LEANDRO ORTIZ YBERT	760827
E/2023-39389	8/8/23	SURTIDORA ECONOMICA LOS MELLIZOS SELM	COMPRA Y VENTA AL POR MAYOR Y DETALLE DE LOS DIVERSOS TIPOS DE PRODUCTOS QUE COMPONEN LA CANASTA BÁSICA FAMILIAR.	JULIO CESAR MONTERO ENCARNACION, DIGNA SANTILLAN MATOS DE MONTERO	759684
E/2023-48137	11/8/23	SUSTAINABLE HEATHL ECOLNSIGHT	ASESORIA DE NEGOCIOS RELACIONADO AL ÁREA DE LA SALUD Y LA ESTETICA ESTRATEGIA DE MARKETING RELACIONADA CON MEDICINA ESTETICA VENTA...	ALICIA TARRAZO DE LA FUENTE	760380
E/2023-46826	7/8/23	SV SUNSET VILLAGE	COMPRA, VENTA Y ALQUILER DE INMUEBLES Y BIENES RAICES EN GENERAL.	ROSANDRA PAMELA RIJO RAMIREZ	759394
E/2023-48975	17/8/23	SWEET HOME	SERVICIOS DE ESTANCIA Y SALA DE TAREAS DE NIÑOS.	CARLENY JIMÉNEZ TORRES	761057
E/2023-49372	18/8/23	SWEET MASTERPIECE PASTELERIA	ELABORACION DE PRODUCTOS DE PANADERIA COMO: BIZCOCHOS, DEDITOS, PUDIN DE PAN, ENTRE OTROS RELACIONADOS.	KATHERINE GLORIBEL FRIAS LIZARDO	761334
E/2023-47272	8/8/23	T & G FLEXOGRAFIA DIGITAL	SERVICIOS DE IMPRESION FLEXOGRAFICA DIGITAL EN GENERAL.	LAURA AMELIA GENAO TAVAREZ, LOURDES MARIA GENAO TAVAREZ, LUZ HERMINIA TAVAREZ GRULLON	759759
E/2023-48224	11/8/23	TABIPLAST DOMINICANA	IMPORTADORA DE ARTICULOS DE PLASTICOS PARA EL SECTOR DE CONSTRUCCION E INFRAESTRUCTURA Y ACESORIOS FERRETEROS PARA LA VENTAS A INSTITUCIONES COMERCIALES DE LOS MISMO	ALEJANDRO ALBERTO BASSIGNANA	760326
E/2023-47246	8/8/23	TADEO Y BIANCA PLASTICO, TABIPLAST DOMINICANA	EMPRESA DEDICADA A LA FABRICACIÓN DE PRODUCTOS PLÁSTICO, PARA EL SECTOR DE CONSTRUCCION E INFRAESTRUCTURA Y E IMPORTADORES DE DE LOS MISMOS.	ALEJANDRO ALBERTO BASSIGNANA	759611
E/2023-48985	17/8/23	TAKIRING SPORT BAR AND GRILL	SERVICIOS DE BAR, RESTAURANTE.	FRANKLYN MANUEL LUNA LEMOS	761738
E/2023-46987	7/8/23	TALLER ERBARO	FABRICACION DE TODOS TIPOS DE ROPAS Y ALTERACIONES.	EVARISTO NOVA ALCANTARA	759511
E/2023-34187	20/7/23	TALLER DE HERRERIA Y TAPICERÍA PAULINO HIDALGO & ASOC.	FABRICACIÓN Y VENTA TODO TIPO DE TRABAJO EN HIERRO Y ACERO INOXIDABLES (VERJAS, CAMAS, MUEBLES Y TECHADO EN ALUZINC); SERVICIOS DE HERRERIA Y TAPICERIA EN GENERAL.	ARACELIS PAULINO CASTILLO, LEURY ALFONSO HIDALGO PAULINO	756750
E/2023-46765	7/8/23	TALLER DE TEXTOS MAGGIOLO	ELABORACIÓN DE LIBROS, FORMULARIOS, BROCHURES, IMPRESIÓN, DIGITACIÓN, VENTA DE MATERIAL GASTABLE, COMPOSICIÓN Y DIAGRAMACIÓN.	HAROLD MARCELINO FRIAS MAGGIOLO	759617
E/2023-47351	8/8/23	TALLER ILUSIONES	COMPRA Y VENTA DE REPUESTOS NUEVOS, USADOS Y SERVICIOS DE TALLER DE MECANICA.	FRANCISCO JAVIER GERMAN MEJIA	759819
E/2023-46107	10/8/23	TARGET BIENES RAICES TBR	SERVICIOS DE AGENCIA INMOBILIARIA, COMPRA, ADMINISTRACION, INTERCAMBIO, PERMUTA Y VENTA DE PROPIEDADES INMOBILIARIAS.	RICHARD ARMANDO TAVERAS HERNANDEZ	760331
E/2023-46670	4/8/23	TASTY BURGERS SFM	SERVICIOS DE RESTAURANTE	BIENNY NIZAUZY CANDELARIO PEREZ, SANNY ANTONIO DOMINGUEZ CARMONA	759286
E/2023-49410	18/8/23	TATIS DYNASTY BASEBALL PROGRAM	PROGRAMA DEPORTIVO INTEGRAL PARA LA PROFESIONALIZACIÓN EN LA DISCIPLINA DE BASEBALL. ENTRENAMIENTOS, PRÁCTICAS.	FERNANDO OVIDIO TATIS RUIZ	761251
E/2023-48670	15/8/23	T-CROSS	SERVICIOS DE ENTRENAMIENTO PARA ATLETAS Y PUBLICO EN GENERAL, ASESORÍAS DE NUTRICIÓN Y RUTINAS DE EJERCICIOS, ENTRENAMIENTO AL AIRE LIBRE Y ESPACIOS CERRADOS.	ELIZABETH ABREU DE LA CRUZ	760803
E/2023-48689	15/8/23	TDS TOP DOG SERVICES	BRINDAR TODO TIPO DE SERVICIOS CANINOS, INCLUYENDO PERO NO LIMITANDO A, ADIESTRAMIENTO, PASEOS GRUPALES, HOTELES, BAÑOS, DAYCARE.	ANTONIO AMOS GRULLON ACEVEDO	760828
E/2023-47587	9/8/23	TECDIFAMETAL	FABRICACIÓN E INSTALACIÓN DE TODO TIPO DE ESTRUCTURAS METÁLICAS, INSTALACIÓN DE CRISTALES, PUERTAS, VENTANAS. PVC Y TERMINACIONES DE CONSTRUCCIÓN EN GENERAL...	JHON BRITO PEREZ	760382
E/2023-46554	4/8/23	TECH CHARMS SIMILIEN	VENTA DE ACESORIOS PARA TELÉFONOS Y REPARACIÓN DE LOS MISMOS.	RICARDO SIMILIEN	759182
E/2023-48556	14/8/23	TECHCODE	EMPRESA DEDICADA AL DESARROLLO DE SOFTWARE, DESARROLLO DE WEB, DESARROLLO DE APP, SERVICIOS DE OUTSOURCING TECNOLÓGICO Y DE RECURSOS DE DESARROLLO DE SOFTWARE...	DAVID ALEJADRO JOA MORALES	760711
E/2023-48541	14/8/23	TECHNOMEDI LAB	FABRICACIÓN, IMPORTACIÓN Y COMERCIALIZACIÓN DE MATERIAS PRIMAS Y MEDICAMENTOS.	PHARMATECH	760701
E/2023-46824	7/8/23	TECHO SOLUTIONS	SERVICIOS DE IMPERMEABILIZANTE DE TECHO.	MANUEL ISAAC MEJIA PARADAS	759760
E/2023-49799	21/8/23	TECHOWALL	CONSTRUCCIÓN E INSTALACIÓN DE CIERRES PREFABRICADOS Y SERVICIOS PARA LA CONSTRUCCIÓN.	MAXIMO ARIEL AQUINO PIMENTEL	761632
E/2023-47049	9/8/23	TEKNESOL	SERVICIOS DE CONSULTORÍA ESPECIALIZADA EN TECNOLOGÍA Y SEGURIDAD DE LA INFORMACIÓN, VENTA E INTEGRACIÓN DE SISTEMAS.	GARY OREL CABRERA COLUMNNA	760079
E/2023-46134	7/8/23	TELEDOÑA ANA ZUR TV	SERVICIOS DE TELEVISIÓN TURÍSTICA, NOTICIA, DEPORTIVA, EDUCATIVA, INFANTIL Y RELIGIOSA/ CRISTIANA Y RADIO.	ZACARIAS CABRERA GUZMAN	759380
E/2023-47596	9/8/23	TEMARSAN	OPERACIÓN DE TERMINALES PORTUARIAS.	TERMINALES MARITIMAS DE SAMANA, TEMARSAM, SRL	760009
E/2023-46932	7/8/23	TERMINACIONES LA ROSA	SERVICIOS DE CARPINTERIA EN ALUMINIO Y VIDRIO, ASI COMO COMO CUALQUIER OTRO SERVICIOS RELACIONADOS CON EL VIDRIO Y ALUMINIO Y OTROS PRODUCTOS RELACIONADOS...	TIRSO MARTIRES REYES HERNANDEZ	759479
E/2023-49636	21/8/23	TERMINAL DEL NORTE	MANEJO E IMPORTACIÓN DE ISOTANQUES DE GAS NATURAL INDUSTRIAL, COMO DESARROLLO EN EL SECTOR AVÍCOLA, GANADERO Y PORCINO.	JULIO ENRIQUE CABRERA PEREZ	761524
E/2023-46681	4/8/23	TF7 REPDOM	PRODUCCIÓN DE CINE Y TV, PRODUCCIÓN, COPRODUCCIÓN, RODAJE Y COMERCIALIZACIÓN DE PELÍCULAS CINEMATOGRAFICAS Y EN GENERAL DE TODA CLASE DE OBRAS AUDIOVISUALES...	JAVIERA TORRES GRIFFERO, DOANYIRA DEL CARMEN RONDON CASTRO	759302
E/2022-44679	2/8/23	THE APARTAMENT RD	VENTA Y ALQUILER DE CASA. APARTAMENTOS Y VILLAS ASI COMO BRINDAR SOPORTE A LAS INQUIETUDES INMOBILIARIAS DEL CLIENTE	ZOILA BANESSA PEÑA MERCADO	758944
E/2023-47558	9/8/23	THE BALCON LIVING	ASESORIA EN OPERACIONES MERCANTILES NACIONALES E INTERNACIONALES, ASESORIA CONTABLE / FISCAL Y SERVICIOS DE PROCEDIMIENTOS ADMINISTRATIVOS COMBINADOS.	SHEILA PRISCILA RAVELO BELLIARD	759983
E/2023-47974	21/8/23	THE BEAUTYDUO	SERVICIOS DE BELLEZA Y ESTETICOS DE MANERA GENERAL.	ANAYELIZ AREVALO COLMENARES, IVAN ENRIQUE UZCATEGUI CRUZ	761611
E/2023-47818	18/8/23	THE FASHION YSP	COMPRA Y VENTA DE VESTIMENTAS, COMERCIALIZADO DE ROPA FASHION NUEVAS Y USADAS PARA DAMAS...	YOCAIRY SAMELY PEÑA PORTORREAL	761407
E/2023-48517	14/8/23	THE GARDEN OF COLORS	SERVICIOS DE GUARDERÍA, ESCUELA DE INGLES, BALLET Y KARATE.	PAOLA ZAPATA, YAQUELINA BALBUENA SANCHEZ, MARIA DE LOS ANGELES LOPEZ BATISTA	760750
E/2023-47057	7/8/23	THE HALL DOWNTOWN	PARQUE DE COMIDA, TALES COMO, ALQUILERES DE ESPACIOS DE LOCALES COMERCIALES, VENTA DE BEBIDAS ALCOHÓLICAS Y SIN ALCOHOL...	MANHAL IBRAHIM	759577
E/2023-46676	4/8/23	THE LHB EXCELLENCE SCHOLARSHIP	SERVICIOS DE PROGRAMA DE BECAS PARA EDUCACIÓN UNIVERSITARIA.	INSTITUTO SUPERIOR DE ESTUDIOS ESPECIALIZADOS EN CIENCIAS SOCIALES Y HUMANIDADES LUIS HEREDIA BONETTI (ISECSH-LHB)	759475
E/2023-49862	21/8/23	THE MASTER CIGARS	VENTAS DE CIGARROS	BRAYLIN ROQUE HERNANDEZ, JOAN MANUEL HERNANDEZ VENTURA	761692
E/2023-47953	14/8/23	THE RUNER'S FACTORY	ELABORACIÓN, COMPRA, VENTA, DISTRIBUCIÓN, IMPORTACIÓN Y EXPORTACIÓN AL POR MAYOR Y DETALLE DE TODA CLASE DE PRODUCTOS ALIMENTICIOS DE REPOSTERÍA...	RUNERBE ROSARIO BIDÓ DE MEDINA	760730
E/2023-47539	10/8/23	THE SINGLE BAR	COMERCIALIZACIÓN, VENTA Y DISTRIBUCIÓN DE BEBIDAS ALCOHÓLICAS.	REINA BRITO PEÑA	760252
E/2023-49198	17/8/23	THE THEACHER RENT CAR	RENTA DE VEHÍCULOS.	JOSE GUILLERMO JIMENEZ	761188
E/2023-47514	9/8/23	THEAHSTUDIO	SERVICIOS DE ARQUITECTURA Y DISEÑO, TALLERES, ASI COMO ELABORACION Y VENTA DE ARTICULOS DECORATIVOS PARA EL HOGAR HECHOS A MANO Y TEXTILES.	ALISHA HENRIQUE BOURDIERD	759941
E/2023-46070	9/8/23	THMARLFABI DOMINICANA	SERVICIOS DE CONSTRUCCIÓN E INGENIERÍA CIVIL, DISTRIBUCIÓN DE ARTÍCULOS DE OFICINA, ARTICULOS FERRETEROS...	THANYOEL MARMOLEJOS FABIAN	759969

[210] EXPEDIENTE	[220] FECHA	[561] NOMBRE COMERCIAL	[510] ACTIVIDAD	[730] SOLICITANTE	REGISTRO
E/2023-48499	14/8/23	TICALE CONSTRUCCIONES	DESARROLLAR Y REALIZAR PROYECTOS INDUSTRIALES, INCLUYENDO ESTUDIOS DE FACTIBILIDAD, INGENIERÍA CIVIL, ELECTROMECÁNICA, ELECTRÓNICA, AGRONÓMICA, AGRIMENSURA, INFORMÁTICA...	MILDRED MARITZA ROLLINS RIJO, VICTOR EUGENIO ROLLINS RIJO	760679
E/2023-48437	18/8/23	TIENDA D' EMELIANNY UREÑA	VENTA DE TODO TIPO DE ROPAS Y ACCESORIOS PARA DAMAS, CABALLEROS Y NIÑOS	IRCANIA UREÑA OLIVAREZ	761355
E/2023-47029	7/8/23	TIENDA DE ROPA DE PACA JRM	OFRECEMOS SERVICIOS DE VENTA DE ROPA DE PACA AL POR MAYOR Y DETALLE, ROPA PARA DAMAS, CABALLEROS Y NIÑOS.	JOSEFA RODRIGUEZ MONTERO	759954
E/2023-49692	21/8/23	TIENDA MI BONITA	COMPRA Y VENTA DE ROPA NUEVA Y USADA, ACCESORIOS Y DEMÁS ARTÍCULOS PERSONALES.	BILEISI LUCIANO DURAN	761552
E/2022-66098	15/8/23	TIENDAS LISAGRUB	SERVICIOS DE VENTA DE ROPA INTERIOR, ARTÍCULOS PARA EL HOGAR, PRODUCTOS DE BELLEZA Y ÚTILES ESCOLARES.	LISANDRA MARIA GRULLON BAUTISTA	760902
E/2023-41209	7/8/23	TIERRA HERMOSA RESIDENCES	PARA IDENTIFICAR UN PROYECTO RESIDENCIAL.	ELIANA DAMARYS NUEZ RUBIERA	759496
E/2023-48485	14/8/23	TILAR	COMPRA, VENTA AL POR MAYOR Y AL DETALLE, COMERCIALIZACION DE PESCADOS DE TODO TIPO Y MARISCOS.	GEORGE ALEXANDER GARCIA ORURKE	760658
E/2023-46731	8/8/23	TIM HAAN	IMPORTACION Y EXPORTACION, COMPRA Y VENTA, AL POR MAYOR Y DETALLE, DE TODO TIPO DE ZAPATOS, LA REPRESENTACION DE MARCAS Y FIRMAS, NACIONALES O EXTRANJERA.	COMERMEGA, S.R.L.	759802
E/2023-46693	4/8/23	TIO CHEO PREVENCIÓN JUVENIL TICPREJU	INSTITUCION SIN FINES DE LUCRO PARA BRINDAR CHARLAS Y ORIENTACION SOBRE EL USO DE SUSTANCIAS CONTROLADAS.	JOSE MARTIN CONTRERAS DE LA CRUZ	759309
E/2023-49702	21/8/23	TIO MALKO	SERVICIO DE COMPOSICIÓN, ARREGLO Y PRODUCCIÓN MUSICAL.	MARCOS JOSÉ ARIAS VIDAL	761559
E/2023-39553	3/7/23	TITIRIBI	COMPRA Y VENTA DE PROPIEDAD E INMOBILIARIAS.	TITIRIBI, S.R.L.	760516
E/2023-48679	17/8/23	TIVIZAY	VENTA DE PRODUCTOS FARMACÉUTICOS, PRODUCTOS DE BELLEZA, SUMINISTROS Y MATERIALES GASTABLES MEDICOS, SERVICIOS DE BISUTERIA...	YEREMI MEJIA, TIVIZAY MATEO RAMIREZ	761123
E/2023-47313	8/8/23	TKQB, SOLUCIONES TECNOLÓGICAS	SERVICIOS DE ASESORAMIENTO, COMERCIALIZACIÓN, IMPLEMENTACIÓN, GESTIÓN DE PROYECTO Y MANTENIMIENTO PARA LOS CAMPOS DE TELECOMUNICACIONES...	ALEJANDRO JOSÉ MARRANZINI CAPANO	761419
E/2023-46720	4/8/23	TODO AUTISMO-TDAH	SE DEDICA A PROPORCIONAR GUÍAS EDUCATIVAS PARA PADRES, CENTROS EDUCATIVOS, INSTITUCIONES PUBLICAS Y PRIVADAS...	MARIA ALTAGRACIA JOSEFINA JACOBO GUTIERREZ	759331
E/2023-46434	8/8/23	TODO EN MADERA & MELAMINA JUAN ACOSTA	FABRICACION DE PUERTAS, COCINA MODULARES, VENTANAS, CLOSET, GACEBOS, VERJAS, TERRAZA, Y CONSTRUCCION EN GENERAL DE TODO TIPO DE VIVIENDA EN MADERA, BLOCK Y CONCRETO.	JUAN ACOSTA DURAN	759675
E/2023-48340	14/8/23	TONALIDADES	VENTA AL POR MAYOR DE PINTURAS Y PRODUCTOS CONEXOS, VENTA AL POR MENOR DE ARTÍCULOS DE FERRETERÍA, SERVICIOS DE LIMPIEZA, CONSERVACION, MANTENIMIENTO Y PINTURA DE EDIFICIOS.	JULIO ANGEL DURAN	760548
E/2023-47672	9/8/23	TONGOLO COLCHÓN	VENTAS AL POR MAYOR Y AL DETALLE DE TODO TIPO DE COLCHONES.	VERONICO REYES	760086
E/2023-47658	9/8/23	TONY MARINE STORE	IMPORTACIÓN, COMPRA, VENTA, DISTRIBUCIÓN, COMERCIALIZACIÓN Y REPARACIÓN DE TODA CLASE DE EQUIPOS MARINOS...	JOSE GREGORIO FELIZ LOPEZ	760075
E/2023-47097	10/8/23	TOOLTREND BARBER SUPPLY	FABRICACIÓN, VENTA, COMERCIALIZACIÓN Y DISTRIBUCIÓN DE TODO TIPO DE PRODUCTOS, MERCANCIAS, ACCESORIOS Y MAQUINARIAS ESPECIALIZADAS PARA BARBERÍAS...	JEAN CARLOS RODRIGUEZ ALVARADO	760190
E/2023-48099	14/8/23	TOPCID SUPPLY	VENTA DE SUMINISTRO Y EQUIPOS DE LIMPIEZAS.	JAILSA JEANNELY CID GARCIA	760665
E/2023-48866	15/8/23	TORFILCO	VENTA DE REPUESTOS PARA VEHICULO DE MOTOR.	CASTALOSA, S.R.L	760945
E/2023-46805	10/8/23	TORRES ESTRUCTURAS METÁLICAS EM	CONSTRUCCIONES METÁLICAS, CIVILES, ELÉCTRICAS Y ARQUITECTÓNICAS EN GENERAL A TODOS LOS NIVELES DE DISEÑO, ELABORACIÓN, CÁLCULOS ESTRUCTURALES...	TALLERES INDUSTRIALES TORRES, S.R.L.	760152
E/2023-48708	15/8/23	TOSCANA SERVICES	SERVICIO DE MANTENIMIENTO Y LIMPIEZA EN GENERAL.	LEONARDO ANTONIO PEÑA CHAVEZ	760832
E/2023-47927	15/8/23	TOTALDATA SOLUCIONES DR	COMERCIALIZACION DE ETHERNET, SERVICIOS DE TV POR CABLE Y TELEFONÍA.	JOSÉ MARTÍNEZ MARTÍNEZ	760882
E/2023-49893	21/8/23	TPIEZAS	DISTRIBUCIÓN, COMERCIALIZACIÓN, VENTAS, IMPORTACIONES, EXPORTACIONES DE REPUESTOS AUTOMOTRICES, TODA CLASE DE ACTIVIDAD RELACIONADA CON EL OBJETO PRINCIPAL.	PABLO RANSAY SOLANO PUELLO	761704
E/2023-49048	17/8/23	TRABAJOSYA	SERVICIOS DE GESTIONAR EMPLEOS DIVERSOS, AYUDAR A EMPRESAS A CONSEGUIR PERSONAL CAPACITADO	JONATHAN ARIEL CASTILLO ESPINAL, DESTINY MARINA LORA	761086
E/2023-47502	9/8/23	TRAMUNTANA CORP	TRANSPORTE, PROMOCIÓN Y MARKETING, LIMPIEZA, DESINFECCIÓN, INTERMEDIACIÓN, OUTSOURCING, SUMINISTRO DE PRODUCTOS Y UTENSILIOS DE LIMPIEZA.	ALEX ANTUÑA CODINA	759931
E/2023-46707	4/8/23	TRANSPORTE & SERVICIO DE GRÚAS VÍCTOR FLORES	SERVICIOS DE TRANSPORTE, MOVIMIENTO Y REMOLQUE DE TODO TIPO DE VEHÍCULOS, MATERIALES Y MAQUINARIAS, Y SERVICIOS DE GRÚAS	VICTOR ALFONSO FLORES NUÑEZ, YXCELL BEATRIZ RIVAS ESPINAL	759317
E/2023-45204	10/8/23	TRANSPORTE DE CARGA THOMAS GARCIA	SERVICIO DE TRANSPORTE DE CARGA.	CARLOS GARCÍA JIMÉNEZ	760288
E/2023-47522	9/8/23	TRANSPORTE EL PRIMO	SERVICIOS DE TRANSPORTE Y ENVÍOS EN GENERAL TRANSPORTE DE PASAJEROS: OFRECER SERVICIOS DE TRANSPORTE DE PASAJEROS, YA SEA MEDIANTE AUTOBUSES Y MINIBUSES.	JAIRY SILIA GRULLÓN	760235
E/2023-46789	4/8/23	TRANSPORTE ESCOLAR INTARQUI	SERVICIOS DE TRANSPORTE DESTINADO PARA NIÑOS, NIÑAS, ADOLESCENTES, ESCUELAS PÚBLICAS, COLEGIOS PRIVADOS.	TARQUINO CARRIÓN	759372
E/2023-46661	4/8/23	TRANSPORTE ESCOLAR SOMAR	SERVICIOS DE TRANSPORTE DESTINADO PARA NIÑOS, NIÑAS, ADOLESCENTES, ESCUELAS PÚBLICAS, COLEGIOS PRIVADOS, SERVICIOS A PROFESORES.	FREDDY AMADO SOSA CASTRO	759338
E/2023-46668	10/8/23	TRANSPORTE ESCOLAR ANKONY	SERVICIOS DE TRANSPORTE DESTINADO PARA NIÑOS, NIÑAS, ADOLESCENTES, ESCUELAS PÚBLICAS, COLEGIOS PRIVADOS, SERVICIOS A PROFESORES.	KONY MASSIEL MARTINEZ ALTAGRACIA	760137
E/2023-46146	10/8/23	TRANSPORTE ESCOLAR KIANNAH	TRANSPORTE ESCOLAR DE NIÑOS Y NIÑAS DESDE SUS HOGARES HASTA SUS RESPECTIVOS CENTROS DE ESTUDIOS Y VICEVERSA.	FRANK DAVID VILORIO MANZANO	760138
E/2023-48023	11/8/23	TRANSPORTE ESTATAL YSAYNAEL	SERVICIOS DE TRANSPORTE ESCOLAR.	MICHAEL FELIX MARTINEZ	760329
E/2023-47014	7/8/23	TRANSPORTE HERMANOS VASQUEZ	SERVICIOS DE TRANSPORTE DE CARGA.	ELEUTERIO VASQUEZ FERREIRA	760047
E/2023-47437	9/8/23	TRANSPORTE HUILS	SERVICIOS DIVERSOS DE TRANSPORTE DE CARGA.	HUIMER LEBRON SOLER	759898
E/2023-47420	11/8/23	TRANSPORTE JAYDEN JIMÉNEZ	TRANSPORTAR CARGA TERRESTRE.	ESTERLINA PICHARDO GONZALEZ	760405
E/2023-33569	7/8/23	TRANSPORTE MIAMI PERALTA ADAMES	TRANSPORTE DE DISTRIBUCION DE CARGAS Y ENVÍOS.	JUAN THOMAS PERALTA ADAMES	759569
E/2023-47237	8/8/23	TRANSPORTE MILKA	SERVICIO DE TRANSPORTE AUTOMOTOR DE PASAJEROS PARA EL TURISMO.	MIGUEL ANTONIO ADAMES SOSA	759742
E/2023-48141	11/8/23	TRANSPORTE RF ALEXANDER	SERVICIOS DE TRANSPORTE DE PASAJEROS, ESCOLAR, EMPRESARIAL, Y TURÍSTICO, ZONA FRANCA, CARGA, ASÍ COMO TODA CLASE DE ACTIVIDAD RELACIONADA CON EL OBJETO PRINCIPAL.	ALEXANDER REYES FRÍAS	760419
E/2023-48636	14/8/23	TRANSPORTE RUFFINA HUGHES	SERVICIOS DE TRANSPORTE ESCOLAR Y DE PASAJEROS	RUFFINA HUGHES	760773
E/2023-47699	9/8/23	TRANSPORTE URDANELIA	SERVICIOS DE TRANSPORTE DE PRODUCTOS COMESTIBLES, ACARREO Y TRANSPORTE PRIVADO.	HELPI ARIEL LOVERAS TALAVERA	760090
E/2023-45897	1/8/23	TRANSPORTE VEGA REAL	OFRECER SERVICIOS DE TRANSPORTE A NIVEL NACIONAL.	TRANSPORTE VEGA REAL, S.R.L.	759995
E/2023-46254	7/8/23	TRAVEL EAST SIGNATURE TES	SERVICIOS DIVERSOS DENTRO DEL ÁREA HOTELERA Y TURÍSTICA.	GIANCARLO ORTIZ CASTILLO	759987
E/2023-48402	14/8/23	TRAYECTOS TRAVEL	EMPRESA DE VIAJES Y TURISMO MINORISTA, MEDIANTE LA INTERMEDIACIÓN EN EL PAÍS O EN EL EXTRANJERO EN LA RESERVA O LOCACIÓN DE SERVICIOS EN CUALQUIER MEDIO DE TRANSPORTE.	MANUEL ALBERTO DIAZ JAVIER, GENESIS DE JESUS DEL ORBE	760596
E/2023-47195	8/8/23	TRES TACOS BY IM	VENTA DE TACOS POR PEDIDOS TIPO CATERING Y PARA EVENTOS.	GRINIS ANTHONY MARIÑEZ MERCEDES, INGRID LINETTE MARIÑEZ MERCEDES, PATRICK ANTHONY MARIÑEZ MERCEDES	759690
E/2023-48252	14/8/23	TRIAL LEGALFIRM GROUP	PRESTACIÓN DE SERVICIOS JURÍDICOS EN GENERAL, GESTIÓN Y ASESORÍA LEGAL CON ESPECIALIDAD EN DERECHO INMOBILIARIO...	ROCIO MELENDEZ BATISTA	760727
E/2023-47564	9/8/23	TRINITY CORPORATION: EMPRESA LOGÍSTICA, INDUSTRIAL Y ENERGÉTICA	SERVICIOS DE FORMULACIÓN, DISEÑO, ASESORÍA, IMPLEMENTACIÓN MONITOREO Y EVALUACIÓN DE PLANES, PROGRAMAS Y PROYECTOS...	JEURY JOSUE CRUZ LOPEZ, MILAGROS ANABELLIS ESPINAL ALCANTARA, CARLENY ROJAS BÁEZ, SANDRA MIGUELINA SANTANA HERNANDEZ	759843
E/2023-49236	17/8/23	TROCITOS DULCES DE ANA	SERVICIOS DE REPOSTERÍA ARTESANAL, SERVICIOS PERSONALIZADOS PARA BODA, CUMPLEAÑOS, BAUTIZOS, DESAYUNOS EMPRESARIALES Y PRIMERA COMUNIÓN, MESA DE DULCES Y MONTAJES.	ANA MARLENI PEREZ SURIEL	761230
E/2023-49315	17/8/23	TRUBIURY	PRESTACIÓN DE SERVICIOS DE ESTÉTICA FACIAL Y CORPORAL RELACIONADAS AL EMBELLECIMIENTO, REJUVENECIMIENTO...	LILIAM ALTAGRACIA NICASIO SERRATA	761281
E/2023-47907	10/8/23	TRUCARE	SERVICIOS DE ODONTOLOGÍA, ASESORÍA Y VENTA DE PRODUCTOS DE BELLEZA Y ESTÉTICA.	MARIELA PUJOLS PIMENTEL, ROBERTO ANTONIO TORRES CERDA	760706
E/2023-45972	15/8/23	TRUE AIRSPEED	COMPRA, VENTA Y GESTION DE PROPIEDADES INMOBILIARIAS EN GENERAL, PARA PROMOVER Y UTILIZAR BIENES INMUEBLES.	DAVID CARL SIZEMORE	760811
E/2023-49777	21/8/23	TSC SURTIDORA GENESIS	VENTA DE PRODUCTOS COMESTIBLES DE CONSUMO MASIVOS.	TOMAS MOISES SANCHEZ CORIONADO	761607
E/2023-47688	15/8/23	TSECS TURBO SIM	VENTA DE EQUIPOS TECNOLÓGICOS.	JUNIOR EZEQUIEL CONCEPCION REYES	760857
E/2023-49310	17/8/23	TU BODEGA	VENTA DE PROVISIONES ALIMENTICIAS, BEBIDAS EN GENERAL, PRODUCTOS DE LIMPIEZA Y DE HIGIENE PERSONAL.	JONATHAN JIMENEZ SANTOS, MADELIN TORRES DE JIMENEZ	761286
E/2023-48509	14/8/23	TUPAQ LOGISTICS	CONSOLIDADOR Y DESCONSOLIDADOR DE CARGA, FREIGHT FORWARDERS, AGENDA ADUANAL, GESTIÓN ADUANAL...	KELVIN ZADKIEL CARRAU ZAITER, ENRIQUE EDUARDO CURIEL	761137
E/2023-49695	21/8/23	TUPORONGA RD	VENTA DE WAFFLES.	RODOLFO ANDRES CASTILLO MARTINEZ	761554
E/2023-46671	4/8/23	TURKCASA BY; YSOLINA ABREU	VENTA DE ARTÍCULOS PARA EL HOGAR. DECORACIONES DE INTERIORES Y EXTERIORES	MARIA YSOLINA DEL CARMEN ABREU DE HERRERA	759288
E/2023-47111	8/8/23	TWO WOLVES STUDIO	SERVICIOS DE SESIONES FOTOGRÁFICAS, DIRECCIÓN Y EDICIONES DE VIDEOS COMERCIALES Y MUSICALES...	CHRISTOPHER RAFAEL UREÑA TORRES, DIOVENY ALMONTE FERNÁNDEZ	759625
E/2023-47768	10/8/23	TYPE DENTAL	ACTIVIDAD DE ESTA CLÍNICA CUENTA CON LAS EXPERIENCIAS PARA EL CUIDADO INTEGRAL DE LA SALUD BUCAL...	LUIS ENRIQUE MARTINEZ GUZMÁN	760146
E/2023-48995	17/8/23	U&O GRUPO UGHO	VENTA AL POR MAYOR A CLIENTES GUBERNAMENTALES DE TODO TIPO DE MATERIALES ASOCIADOS AL MUNDO DE LA CONSTRUCCIÓN Y EQUIPAMIENTO DE INSTALACIONES.	JHONATAN RAFAEL UREÑA GARCIA	761070
E/2023-48882	15/8/23	U&O UGHO DISTRIBUCIÓN	VENTA AL POR MAYOR A CLIENTES GUBERNAMENTALES DE TODO TIPO DE MATERIALES ASOCIADOS AL MUNDO DE LA CONSTRUCCIÓN Y EQUIPAMIENTO DE INSTALACIONES.	JHONATAN RAFAEL UREÑA GARCIA	760963
E/2023-48982	17/8/23	U&O UGHO INVERSIONES	ACTIVIDADES DE ECOSISTEMA DE INVERSIONES DE CAPITAL PARA PROYECTOS INMOBILIARIOS. ASESORÍA EN PROYECTOS INMOBILIARIOS. CAPTACIÓN DE CAPITAL E INVERSIONES EN PROYECTOS INMOBILIARIOS.	JHONATAN RAFAEL UREÑA GARCIA	761063
E/2023-49326	18/8/23	UCHIYAMA AGRICOLA	COMPRA, VENTA, IMPORTACIÓN Y DISTRIBUCIÓN DE PRODUCTOS DE AGRICULTURA, REPRESENTACIÓN AGRÍCOLA Y COMERCIAL COMO COMISIONISTA.	CHARLES OTOÑA OGANDO	761299
E/2023-48040	11/8/23	UKO	LA SOCIEDAD TENDRÁ POR OBJETO PRINCIPAL CONFECCIÓN Y SUPLENIDOR DE ROPA, ALMACENES DE VENTA DE ROPA, SERVICIOS FOTOGRAFÍA DE PUBLICIDAD.	SAUL PEREZ VALENZUELA	760345
E/2023-49565	18/8/23	ULPA ALIMENTACIÓN	IMPORTACIÓN Y COMERCIALIZACIÓN DE PRODUCTOS DE ALIMENTACIÓN.	NORD EIS 2018 S.L.	761467
E/2023-49195	17/8/23	UNIFOND	VENTA DE VEHICULOS AUTOMOTORES NUEVOS Y USADOS N.C.P. (INCL. CASAS RODANTES, TRÁILER, CAMIONES, REMOLQUES, AMBULANCIAS, ÓMNIBUS, MICROBÚS).	MANUEL MARINO PATIÑO CACERES	761200
E/2023-37311	6/7/23	UNIFORMES GLOBALES HC	FABRICACION Y VENTA DE TODA CLASE DE UNIFORMES, TANTO NACIONALES COMO EXTRANJEROS Y BORDADOS E IMPRESOS DIGITALES.	ORESTES ARTURO ESTEBAN HERNANDEZ DURAN	759593
E/2023-48303	11/8/23	UNIQUE MOMENTS	SERVICIO Y ASESORÍA MERCADOLÓGICA, INMOBILIARIO, EMPRESARIALES Y ADMINISTRACIÓN DE CONDOMINIOS	JORGE MARTÍNEZ IGLESIA	760529
E/2023-48732	15/8/23	UNIVERSAL CONCRETOS UNICON	PRODUCCIÓN DE HORMIGÓN, FABRICACIÓN DE CONCRETOS, BLOCKS Y AGREGADOS	IVAN DE JESUS GARCIA TAVERAS	760850
E/2023-48885	15/8/23	UNIVERSIDAD NACIONAL PARA LA DEFENSA (UNADE) GENERAL JUAN PABLO DUARTE Y DIEZ	FORMACIÓN ACADÉMICA.	INSTITUTO SUPERIOR PARA LA DEFENSA GENERAL JUAN PABLO DUARTE Y DIEZ (INSUDE)	760973
E/2023-47972	10/8/23	UNYKA AUTO IMPORT	IMPORTACIÓN, COMPRA Y VENTA DE VEHÍCULOS.	ASHANTY MARIEL PEREZ MONTAS	760300
E/2023-46633	10/8/23	UPG SOLUCIONES Y MÁS	COMPRA, VENTA, DISTRIBUCIÓN E IMPORTACIÓN DE EQUIPOS, UTENSILIOS Y MATERIAL GASTABLE Y DESECHABLE PARA HOTELES, RESTAURANTES...	RENNI ESTHER ULERIO PERALTA	760312
E/2023-45783	1/8/23	URIBE FIBERGLASS	FABRICACIÓN DE MESETA Y TOPES DE MARMOL, MARMOLITE, GRANITO Y FIBRA DE VIDRIO.	URIBE FIBERGLASS, S.R.L.	759308
E/2023-46914	9/8/23	V.&R. ANTIGUA DECORACIONES MULTISERVICIOS RA	COMPRA Y VENTAS DE PLAFONES, CEMENTO, VARILLAS, CLAVOS, TUBOS, ALAMBRE, ARENA, DECORACION DE INTERIOR Y OTRAS ACTIVIDADES A FINES RELACIONADAS	RANDOLF ANTIGUA RODRIGUEZ	760011
E/2023-45633	1/8/23	VALENAHI	COMPRA, VENTA, ELABORACIÓN DE ALIMENTOS, VENTAS DE BEBIDAS Y VENTAS DE BEBIDAS ALCOHÓLICAS.	JOSE MANUEL DE LEON JIMENEZ	760698
E/2023-47531	9/8/23	VALHALLA HEALTH & COACHING CENTER	SERVICIOS DE GIMNASIO, ENTRENAMIENTO PERSONALIZADO, FITNESS, EJERCICIOS, DEPORTES, COACHING Y NUTRICIÓN.	VICTOR MANUEL ALCÁNTARA CARPIO, ANABELL CANELA RAMÍREZ	759960
E/2023-47681	11/8/23	VALINI NATURAL HAIR CARE	SERVICIOS DE COMERCIALIZACIÓN, APLICACIÓN, IMPORTACION DE PRODUCTOS DE BELLEZA, EN GENERAL, ASI COMO REPRESENTACIÓN DE LINEAS CAPILARES Y DE BELLEZA.	MILANGEL ADELIVETT RAPOSO RODRIGUEZ	760412
E/2023-47951	11/8/23	VALIPRO ESTUDIO	SERVICIOS JURÍDICOS Y ASESORÍA FINANCIERA.	GUIFEL DE JESUS CRUZ PEÑA	760729
E/2023-48644	14/8/23	VALLAS & CARTELES RD VACARD	IMPORTACIÓN, EXPORTACIÓN, RENTAS, VENTAS, COMERCIALIZACIÓN, FABRICACIÓN E INSTALACIÓN DE ESTRUCTURAS METÁLICAS, VALLAS PUBLICITARIAS...	MARLON YAPIER ALONZO CABRERA	760783
E/2023-48178	15/8/23	VALLE DE PAZ	SERVICIOS FÚNEBRES EN GENERAL.	ALBERTO MOTA PERALTA	761042

[210] EXPEDIENTE	[220] FECHA	[561] NOMBRE COMERCIAL	[510] ACTIVIDAD	[730] SOLICITANTE	REGISTRO
E/2023-47388	8/8/23	VAMO AL FLOW	VENTA AL POR MAYOR Y DETALLE DE ROPAS EN GENERAL, PARA HOMBRE Y MUJERES, VENTA DE PRENDAS, PERFUMES Y ACCESORIOS.	CARLOS DANIEL SANTANA SURIEL	760464
E/2023-47245	10/8/23	VANYI COFFE BISTRO & BAR	ELABORACIÓN Y VENTA DE CAFÉ Y COCTELES	VANYELI ELVIRA GUZMAN BATISTA	760204
E/2023-48598	14/8/23	VAPEO BLOKE 11	VENTA DE CIGARRILLOS ELECTRONICOS, ASI COMO LA COMERCIALIZACION DE DIFERENTES ARTICULOS A FINES CON ESTA ACTIVIDAD.	FRANKLIN RAFAEL RODRIGUEZ PEREZ	760733
E/2023-49371	18/8/23	VAPOREX AIR STEAM TECH	SERVICIO DE LAVADO, ESTERILIZACIÓN A VAPOR PARA EQUIPOS DE ACONDICIONADORES DE AIRES Y AFINES.	WILMARY COROMOTO ISLA SOLORZANO, INGRID COROMOTO SOLORZANO ACEVEDO	761327
E/2023-48210	11/8/23	VARIEDADES LAFONTAINE	VENTA DE ROPA NUEVAS Y USADAS PARA DAMAS, CABALLEROS Y NIÑOS, PRODUCTO DE BELLEZA.	JOSEFINA ALTAGRACIA LAFONTAINE PAULA	760459
E/2023-47555	10/8/23	VARIEDADES MARINA PERALTA	VENTA DE COLCHAS, SABANAS, ROPAS Y ACCESORIOS PARA DAMAS, CABALLERO Y NIÑOS, PERFUMES, CALZADOS Y ZAPATOS.	MARINA ALTAGRACIA MELENDEZ PERALTA	760179
E/2023-45052	17/8/23	VARIEDADES VALE	VENTAS DE PRODUCTOS DE CUIDADO DE LA PIEL, BELLEZA E HIGIENE PERSONAL.	JENNIFFER ELIZABETH SOTO DE LEON	761260
E/2023-49757	21/8/23	VARMON DEVELOPMENT	ADMINISTRAR, ADQUIRIR, COMERCIALIZAR Y PROMOCIONAR BIENES INMUEBLES Y OTROS ACTIVOS. (BIENES RAÍCES)	RULLINA ALTAGRACIA MONTES ACRA, IRVING QUDUS VARGAS GARCIA	761600
E/2023-48624	14/8/23	VASAM FOOD SERVICES	ELABORACIÓN, COMERCIALIZACIÓN, DISTRIBUCIÓN, EXPORTACIÓN E IMPORTACIÓN DE COMIDA, PRODUCTOS ALIMENTICIOS, BEBIDAS, PREPARACIÓN Y ORGANIZACIÓN DE EVENTOS SOCIALES Y AFINES.	MELVIN SANTANA MEDINA	760759
E/2023-49299	17/8/23	VASCON	SERVICIOS DE TRANSPORTES DE CARGAS PESADAS, SERVICIOS DE GRÚAS Y MUDANZAS.	EDWARD NIGFRIDO VASQUEZ RIVERAS	761475
E/2023-46296	4/8/23	VCF TAVERAS SOLUCIONES	CONSULTORIA EMPRESARIAL Y FINANCIAMIENTO EN GENERAL E INMOBILIARIA	ESTEVELYN PEGUERO DEL CARMEN, JERMAN TAVERAS CABRERA	759384
E/2023-46475	4/8/23	VEC CONTRATISTAS, CONSULTORIA & MULTISERVICIOS	VENTA Y DISTRIBUCION AL POR MAYOR Y DETALLE DE EQUIPOS DE COMPUTACION, TECNOLOGIA, AUTOMATISMOS...	ERIDANIA MERCEDES CRUZ DE VARGAS	759284
E/2023-46969	7/8/23	VEGA'S TOWER CONDOMINIUM	CONSTRUCCIÓN Y ADMINISTRACIÓN DE EDIFICIOS.	CARLOS CIRIO GUZMAN VERAS	759501
E/2023-46935	8/8/23	VEGATRAVEL DOMINICANA BY NIURKA MELENDEZ	RESERVACION Y VENTA DE PASAJES AEROS A TODAS PARTE DEL MUNDO, RESERVACIONES Y VENTA DE HOTELES (NACIONALES E INTERNACIONALES).	NIURKA CESARINA MELENDEZ MEJIA	759717
E/2023-49623	21/8/23	VEGETALES SURIEL MENA	VENTAS DE VEGETALES.	JESUS SURIEL	761521
E/2023-43319	7/8/23	VENTAS POPULARES HATO NUEVO JACJ	SUPLIR PROVISIONES AL POR MAYOR Y DETALLE: PRODUCTOS COMESTIBLES Y MATERIALES FERRETEROS.	JOSE ARMANDO CORONA JUMELLES	759494
E/2023-47574	9/8/23	VENTURA CLEMENTE & ASOCIADOS	VENTA, CRIANZA DE ANIMALES Y VENTA DE ALIMENTOS.	ANA LUZ CLEMENTE JIMENEZ, SANTOS VENTURA PAULINO	759991
E/2023-48945	15/8/23	VERDAD ES LIBERTAD	ENTIDAD SIN FINES DE LUCRO, DEDICADA A REALIZAR ACTIVIDADES DE IGLESIAS.	EDWARD ANTONIO PIÑA ROMERO	761028
E/2023-46931	7/8/23	VIA GALERIA SHOWROOM	COMPRA, FABRICACION Y VENTAS DE PRENDAS DE VESTIR, REGALOS Y JOYERIAS.	ANGIE POLANCO MERINO, CARMEN ALTAGRACIA MERINO GUERRERO	759480
E/2023-47062	7/8/23	VIANDANTE TOURS RD	SERVICIO DE EXCURSIÓN, VIAJES Y RESORTS.	ANA ELISA DE JESUS RIVERA	759578
E/2023-46522	8/8/23	VICENTE'S LA EXCELENCIA TALLER DE MECANICA Y SOLDADURA	REPARACION Y MANTENIMIENTO DE VEHICULOS DE MOTOR, COMPRA Y VENTA DE PIEZAS DE VEHICULO DE MOTOR, SERVICIO DE DESABOLLADURA, PINTURA...	FELIZ MANUEL RODRIGUEZ VARGAS	759728
E/2023-46243	9/8/23	VICIONERO EN CORTES, BARBERSHOP & BOUTIQUE	SERVICIOS DE BARBERIA, PELUQUERIA, SPA, MANICURE, PEDICURE, VENTAS ARTICULOS DE MODA Y LUJO COMO POR EJEMPLO; PRENDAS DE VESTIR CALZADOS Y JOYERIA	RICHY ERNESTO SOSA LORAN	760196
E/2023-48238	11/8/23	VICTOR CATEDRAL & ASOCIADOS	ESTABLECIMIENTO DE SISTEMAS DE GESTION; CONSULTORIAS, CAPACITACION, AUDITORIAS, ASESORIAS, ELABORACIÓN, DESARROLLO E IMPLEMENTACIÓN DE PROGRAMAS O PLANES DE SEGURIDAD...	VICTOR JOAQUIN CATEDRAL DE LA ROSA	760479
E/2023-40956	8/8/23	VICTORIA TODOS LOS DIAS	SERVICIO, ASESORIAS, CREACION DIGITAL, PUBLICIDAD, PRODUCCION DE PROGRAMAS Y CONTENIDO POR LAS DIFERENTES PLATAFORMAS DIGITALES	CHERYL VENESTTE VICTORIA DE HASSAN	759769
E/2023-47914	18/8/23	VIDRINE ENTERPRISES, BAR, RESTAURANTE Y RENT CAR	BRINDAR SERVICIOS COMERCIALES, TALES COMO UN BAR, RESTAURANTE Y RENTA DE VEHICULOS.	TED CRONELL VIDRINE	761474
E/2023-49512	18/8/23	VIERNES DR FOOD GROUP	DESARROLLO, OPERACIÓN Y MANEJO DE RESTAURANTES Y BARES EN LA REPUBLICA DOMINICANA.	NEXTCLOUD TECHNOLOGY, S.R.L.	761426
E/2023-49078	17/8/23	VIFORTIS	ENCARGADOS DE GESTIONAR PROCESOS JURIDICOS Y LEGALES POR ANTE LAS ENTIDADES E INSTITUCIONES CORRESPONDIENTES, ABARCANDO TODAS LAS AREAS DEL DERECHO.	CRISEIDY PAOLA MEJIA RIJO, CRISMERI PAMELA MEJIA RIJO	761104
E/2023-42352	10/8/23	VILLA SOLARIS	VILLAS PARA FINES DE RENTAS, EVENTOS Y CONVENCIONES	JUAN FRANCISCO DISLA HERNANDEZ	760299
E/2023-44857	17/8/23	VILLA ESPADA	CONSTRUCCIÓN E INVERSIONES DE PROPIEDADES, ACCIONES, BIENES INMUEBLES, TANTO EN TERRITORIO NACIONAL COMO EN EL EXTRANJERO.	JULIO CESAR JUSTO HERNANDEZ, JOSELINE HERNANDEZ DE JUSTO	761172
E/2023-46542	7/8/23	VILLAS TURISTICAS GONZALEZ VARONA	SERVICIOS DE HOSPEDAJE DE VILLAS PARA HUÉSPEDES NACIONALES Y EXTRANJEROS.	JOSUE MARTIN GONZALEZ VARONA	759409
E/2023-27417	12/5/23	VILLAS DON MEREJO	PARA IDENTIFICAR UN PROYECTO TURISTICO Y ALQUILER DE HABITACION.	MEREGILDO DE JESUS MARTINEZ VARGAS	759444
E/2023-47711	17/8/23	VILLAS LUIS, ALEXI Y ELIZABETH	RENTAS DE VILLAS, VENTAS DE PRODUCTOS AGROPECUARIOS Y ALGO MAS.	RAMON BOLIVAR BATISTA, RAMON ALEXIS BATISTA ECHAVARRIA, LUIS BOLIVAR BATISTA ECHAVARRIA, ELIZABETH BATISTA GARCIA, LEIVI FRANCISCA PEREZ PEREZ	761066
E/2023-47471	9/8/23	VILLAS ROMO	CONDOMINIO COMPUESTO POR UNIDADES FUNCIONALES SUSCEPTIBLE DE PERTENECER EN PROPIEDAD A DIFERENTES PERSONAS.	INVERSIONES ROMO, S.R.L.	759911
E/2023-48673	15/8/23	VINES CORP.	VENTAS, SERVICIOS DE ASESORIA, EXPORTACIÓN E IMPORTACIÓN DE MATERIALES ELÉCTRICOS, CONSTRUCCIÓN, AGREGADOS Y MAQUINARIA PESADA.	MANUEL DE JESUS VIÑAS GUERRA	761014
E/2023-42541	17/7/23	VIRGINIA DENTAL CONSULTORIO	SERVICIOS DE SALUD BUCAL EN GENERAL.	AGUEDA VIRGINIA VILLAR PEGUERO	761348
E/2023-30650	14/8/23	VIRTUAL LOGIC JG TRINIDAD	VENTA DE ELECTRODOMESTICOS Y ARTICULOS DEL HOGAR, EQUIPOS DE TECNOLOGIA, INSTALACION DE AIRE ACONDICIONADO Y MANTENIMIENTO, INSTALACION ELECTRICA...	JEFFRY JOSE GRULLON TRINIDAD	760721
E/2023-45767	10/8/23	VIRTUAL PSYCHOLOGY AC	SERVICIOS DE ESPACIO PSICOLOGICO DE TERAPIA VIRTUAL, DONDE LA ASISTENCIA PROFESIONAL ESTÁ A UN CLIC DE DISTANCIA, BRINDARLE TODOS LOS SERVICIOS DE GESTIÓN DE CITAS...	ANGÉLICA MARIA CUELLO BONIFACIO	760243
E/2023-47270	8/8/23	VITA DEL MARE RESIDENCES	SERVICIOS DE COMERCIALIZACIÓN DE PROYECTOS INMOBILIARIOS.	ALMA VIRGINIA ÁLVAREZ ALFONSO	759770
E/2023-49463	18/8/23	VITROLIFE DOMINICAN REPUBLIC	INVESTIGACIÓN, DESARROLLO, PRODUCCIÓN Y VENTA DE SOLUCIONES BIOMÉDICAS Y FARMACÉUTICAS	IGENOMIX SLU	761720
E/2023-47428	18/8/23	VIVA SHOP SAMANA	VENTA DE ARTÍCULOS ARTESANALES Y SOUVENIR DOMINICANOS.	VIVA LAS TERRENAS, S.A.S.	761341
E/2023-46951	7/8/23	VIVERO PASION POR LAS FLORES	COMPRA, VENTA Y REPRODUCCIÓN DE TODO TIPO DE PLANTA, FERTILIZANTE, ACCESORIOS Y ARTÍCULOS DE JARDINERÍA.	JANILDA ALTAGRACIA LOPEZ LOPEZ	759493
E/2023-47942	10/8/23	VIVI STORE VINAT	COMPRA, VENTA Y COMERCIALIZACION DE PRENDAS Y ACCESORIOS DE VESTIR PARA TODO PUBLICO.	VIVANNY NATHALY CRUZ GARCIA	760263
E/2023-47131	8/8/23	VIVIANA GODOY EVENTS AND SOLUTIONS	SERVICIOS Y SOLUCIONES INTEGRADAS DE OUTSOURCING PARA REALIZACIÓN DE EVENTOS, CATERING, UNIFORMES, CONCEPTUALIZACIÓN, REPRESENTACIÓN Y PROMOCIÓN DE MARCAS.	JANCE VIVIANA GODOY PALOMINO	759631
E/2023-48997	17/8/23	VMV INVESTMENT	ACTIVIDAD DE EMPRESA DEDICADA A LA COMPRA, VENTA, ALQUILER Y ADMINISTRACION DE BIENES INMUEBLES.	VETSI MARIA MARTINEZ	761092
E/2023-49566	18/8/23	VOLUNTARIADO DEL MUSEO NACIONAL DE HISTORIA NATURAL PROF. EUGENIO DE JESUS MARCANO	ASOCIACIÓN SIN FINES DE LUCRO, CUYO OBJETIVO GENERAL SERÁ PROMOVER LA INTEGRACIÓN CIUDADANA, PROTECCIÓN, USO SUSTENTABLE...	ROSA MARGARITA ALTAGRACIA BONETTI BREA DE SANTANA	761470
E/2023-46898	7/8/23	VOLUNTARIADO PRO SALUD MENTAL PUERTO PLATA	ESTE PROYECTO ESTARÁ DIRIGIDO A OFRECER SERVICIOS PSICOLÓGICOS QUE CONTRIBUYAN CON LA SALUD MENTAL DE DIFERENTES COMUNIDADES...	LOURDES PEÑA VASQUEZ	759478
E/2023-47043	7/8/23	VR INNOVATORS	SERVICIOS DE REALIDAD VIRTUAL, PARQUE DE ENTRETENIMIENTO Y TEMATICOS.	ELIESER DE LA CRUZ CEDAÑO	759565
E/2023-48510	14/8/23	VSFE CONSULTING	CONSULTORIA EMPRESARIAL, ASESORIA DE RECURSOS HUMANO Y FINANCIAMIENTO EN GENERAL E INMOBILIARIA.	ESTEVELYN PEGUERO DEL CARMEN, JERMAN TAVERAS CABRERA	760739
E/2023-48085	11/8/23	W REYES COMIDA EMPRESARIAL	ELABORACIÓN Y COMERCIALIZACIÓN DE COMIDA EMPRESARIAL, COMERCIALIZACIÓN Y ELABORACIÓN DE ALIMENTOS CRUDOS, BEBIDAS, ENLATADOS, FRUTAS ORGANIZACIÓN DE EVENTOS...	WANDER AGUSTIN REYES MARTINEZ	760372
E/2023-47689	15/8/23	W. ABREU CORONA ELECTRICAL SERVICES	SERVICIO DE DISEÑO, CONSTRUCCIÓN Y EVALUACIONES DE REDES ELÉCTRICAS EN ALTA, MEDIA Y BAJA TENSIÓN, OFRECERÁ SERVICIOS DE PRESUPUESTO, LEVANTAMIENTO, CONSTRUCCIONES...	WARNER PORFIRIO RODRIGUEZ PAULINO	760994
E/2023-46298	17/8/23	WADEX DOMINICANA	VENTA AL POR MAYOR DE EQUIPOS INFORMÁTICOS Y MÁQUINAS ELECTRÓNICAS DE ESCRIBIR Y CALCULAR.	RICKEY WADE HOOGLUITER HENRIQUEZ	761249
E/2023-47422	9/8/23	WALLY SHUTTER	VENTA AL POR MAYOR Y DETALLE DE ABERTURAS (INCL. PUERTAS, VENTANAS, CORTINAS DE ENROLLAR DE PVC, MADERA...	WALLY LOPEZ GARCIA	759881
E/2023-33190	20/7/23	WANDER CUSTOM SHOP OTERO C.C.S	VENTA E INSTALACION DE ACCESORIOS PARA TODO TIPO DE VEHICULOS, BRILLADO DE PANTALLA, PINTURA, AUTOMOTRIZ EN GENERAL.	CHARLY WANDER NUÑEZ OTERO	761250
E/2023-49523	18/8/23	WEEKENDS FOREVER	EL DESARROLLO, OPERACIÓN Y MANEJO DE RESTAURANTES Y BARES EN LA REPUBLICA DOMINICANA.	NATHALIE MICHELLE ABREU MEJIA DE UREÑA	761434
E/2023-49728	21/8/23	WFBOOTH360	REALIZACIÓN DE EVENTOS CORPORATIVOS, BODAS, GRADUACIONES, CUMPLEAÑOS CON PHOTOBOOTH 360, REALIZACIÓN DE EVENTOS MARRY ME...	WALID FLORIAN DIAZ	761593
E/2023-48122	18/8/23	WHITE ARK	SERVICIOS DE ELABORACIÓN, COMERCIALIZACIÓN, DISTRIBUCIÓN, IMPORTACIÓN Y EXPORTACIÓN DE ALIMENTOS, POSTRES...	RHADAMES ARTURO PEÑA RAMOS	761408
E/2023-47169	10/8/23	WILAR INVERSIONES & PRESTAMOS	SERVICIOS DE PRÉSTAMOS PERSONALES, PRENDARIOS E HIPOTECARIOS.	MERCEDES MARIA DE LA CRUZ GARCIA	760224
E/2023-48114	11/8/23	WILD BALANCE	ACTIVIDADES RECREATIVAS, DEPORTIVAS, AL AIRE LIBRE; FABRICACIÓN Y COMERCIALIZACIÓN DE ARTÍCULOS EN MADERA.	WILSON ANDRÉS VICUÑA SARMIENTO	760401
E/2023-39374	15/8/23	WILMAN QUALITY TRANSPORTATION	SERVICIO DE TRANSPORTE TURÍSTICO Y EXCURSIONES.	WILMAN PAVEL MARIANO MEJIA	760947
E/2023-47878	10/8/23	WIMI COMERCIAL	IMPORTACIÓN, EXPORTACIÓN, DISTRIBUCIÓN, COMERCIO, COMPRA Y VENTA TALES COMO COMPUTADORA, TELEVISOR...	WENDY CASANOVA ENCARNACION, LUIS MIGUEL CASANOVA MONTERO	760215
E/2023-48288	18/8/23	WINSTON SALAS CABRERA AUTO REPUESTOS NUEVOS, USADOS E IMPORTACION	COMPRA, VENTAS E IMPORTACIÓN DE REPUESTOS PARA VEHÍCULOS NUEVOS Y USADOS	WILTON SALAS CABRERA	761427
E/2023-45945	8/8/23	WMGS BIKER MOTO SHOP	VENTA Y DISTRIBUCION DE REPUESTOS DE MOTORES.	WILLIAM OCTAVIO MEJIA GARCIA	759781
E/2021-33552	4/8/23	WMHF SMATHPHONE	VENTAS AL POR MAYOR Y DETALLE DE CELULARES Y ACCESORIOS.	WAGNER MANUEL HERNANDEZ FRANCO	759285
E/2023-49155	17/8/23	WOMAN CIGARS	COMPRA, VENTA, EXPORTACION E IMPORTACION, COMERCIALIZACION DE CIGARROS DE TABACOS Y SUS DERIVADOS.	GEOVANNY JOSEFINA LOPEZ DE LOPEZ	761159
E/2023-48112	14/8/23	WONDER FAMILY COMPANY	SERVICIOS DE LIBRERÍA, VENTA Y ALQUILER DE LIBROS, SERVICIOS DE ENTRETENIMIENTOS CULTURALES, DEPORTIVOS Y ARTÍSTICOS, SALÓN DE EVENTOS.	MANUEL ANDRÉS VALDEZ PADRÓN, VICTORIA EUGENIA MARTINEZ MARTINEZ	760619
E/2023-47890	10/8/23	XENARIX	DISEÑO, FABRICACIÓN Y COMERCIALIZACIÓN DE LOS SIGUIENTES PRODUCTOS: ELECTRÓNICOS DE CONSUMO; ELECTRÓNICOS DE COMUNICACIÓN.	JUAN CARLOS REYNOSO PEREZ	760218
E/2023-47954	10/8/23	XORA CONSULTORIA INMOBILIARIA	SERVICIOS INMOBILIARIOS, DESARROLLO INMOBILIARIO, ADMINISTRACIÓN DE CONDOMINIOS, ALQUILER DE CONDOMINIOS, INVERSIONES, DISEÑO, PRESUPUESTO, CONSTRUCCIÓN...	XAVIER LORA PEÑA	760287
E/2023-46669	4/8/23	XS NAIL/S	SERVICIOS ESTÉTICOS, PROPORCIONANDO A LOS CLIENTES UN LUGAR PARA EL CUIDADO Y EMBELLECIMIENTO DE MANOS Y PIES.	JOAN MARIE FERNANDEZ GONZALEZ	759282
E/2023-41702	18/8/23	XTREME AVIATION DOMINICANA	SERVICIOS DE MANTENIMIENTO DE MOTORES	DICXON JIMENEZ	761358
E/2023-45791	21/8/23	YAFE PERFUMES	SERVICIOS DE VENTA DE PERFUMES Y COSMÉTICOS EN GENERAL.	VLADIMIR BAEZ GOMEZ	761620
E/2023-47053	7/8/23	YASMIN SG VARIEDADES	VENTA DE ROPAS, ACCESORIOS, CALZADOS Y PERFUMERIA PARA DAMAS Y CABALLEROS.	YASMIN SANTAMARIA GARCIA	759570
E/2023-47151	8/8/23	YENNY & WANDER AUTO IMPORT	IMPORTACIÓN Y EXPORTACIÓN DE TODO TIPO DE VEHÍCULOS DE MOTOR.	WADER DE JESUS JACINTO	759649
E/2023-46118	4/8/23	YESELI BEAUTY SALON AND NAILS CENTER	SERVICIOS MANICURA Y PEDICURA, BELLEZA, PEINADOS, MANICURE, PEDICURE, DEPILOCION, MASAJES, FACIALES, LIMPIEZA DE CUTIS...	MARIA INMACULADA NUÑEZ VASQUEZ	759297
E/2023-47979	17/8/23	YEVVY FERMIN PROPERTIES	SERVICIOS DE GESTIÓN, ADMINISTRACION, ADQUISICIÓN, VENTAS, ALQUILER DE BIENES RAÍCES, SERVICIOS DE CONSTRUCCIÓN, TODA OTRA ACTIVIDAD RELACIONADA AL MERCADO INMOBILIARIO	YAJAIRA FORTUNA DE ZABALA	761050
E/2023-46855	7/8/23	YICHAURIS ESTHETIC SPA	SERVICIOS DE ESTETICA, SERVICIOS DE MASAJES, SPA, MASAJISTAS, SERVICIOS DE TRATAMIENTO DE BELLEZA, VENTA DE PRODUCTOS COSMÉTICOS PARA LA BELLEZA.	ROSAIDA MONTAS ROSAIDA	759439
E/2023-47831	10/8/23	YIDELEP	SERVICIO DE RESTAURANT Y CATERING, ALIMENTOS Y BEBIDAS, ALMACÉN, SUMINISTRO, IMPORTACIÓN Y DISTRIBUCIÓN DE ALIMENTOS CRUDOS Y COCINADOS APTOS PARA EL CONSUMO HUMANO.	YINELKA CAROLINA DE LEON PEREZ	760180
E/2023-47851	10/8/23	YMP REALTY	SERVICIOS INMOBILIARIO Y DESARROLLO DE PROYECTO DE CONSTRUCCIÓN.	WILFREDO EUGENIO TAVERAS CARRASCO	760236
E/2023-47791	10/8/23	YOHINDRY FASHION	VENTA DE ROPA DE MUJERES, CALZADOS.	YOHINDRY ALTAGRACIA DE LA CRUZ MORILLO	760156
E/2023-44129	14/8/23	YOELQUIS HOME LIQUOR	VENTA AL POR MAYOR Y DETALLE DE BEBIDAS ALCOHÓLICAS	YOELQUIS BIENVENIDO DUME GONZALEZ	760629
E/2023-48155	11/8/23	YOENLAF1	PODCAST DE CONTENIDO HISTORICO DE FORMULA 1	SANDRA ISSA COSME DE BELLO	760426
E/2023-47308	8/8/23	YOON YE DISTRIBUTION	PRODUCCIÓN AGRÍCOLA DE HABICHUELAS, CEBOLLA, ARROZ, ETC. IMPORTACIÓN, EXPORTACIÓN, REPRESENTACIONES...	RODRÍGUEZ OGANDO MEDINA	759784
E/2023-38638	17/8/23	YRR PRODUCTOS QUIMICOS	ASESORÍA, VENTA Y DISTRIBUCIÓN DE PRODUCTOS DE LIMPIEZA.	YORDIS RAMIREZ RAMIREZ	760964

VIENE DE LA PÁGINA ANTERIOR

[210] EXPEDIENTE	[220] FECHA	[561] NOMBRE COMERCIAL	[510] ACTIVIDAD	[730] SOLICITANTE	REGISTRO
E/2023-47665	9/8/23	YS TREBOL HOME	SERVICIOS Y GESTIONES INMOBILIARIAS.	YARINI ALTAGRACIA DE LOS SANTOS MELENCIANO	759993
E/2023-49275	17/8/23	YSET	SERVICIOS DE VENTA DE ROPA URBANA Y TIENDA ONLINE.	VERÓNICA ALEXANDRA SORIANO ESPINAL	761253
E/2023-49113	21/8/23	YUVECA AGROINDUSTRIAL	COMPRA, VENTA, REPARACIÓN DE MAQUINARIAS AGRÍCOLAS, SIEMBRA, PRODUCCIÓN, TRANSFORMACIÓN Y VENTA DE PRODUCTOS AGRÍCOLAS E INSUMOS AGROQUÍMICOS.	YULISA VERONICA CASTILLO BAEZ	761716
E/2023-47090	7/8/23	YZE ORGANIZA	SERVICIOS DE ORGANIZACION DE EVENTOS E INSTALACIONES INMUEBLES.	FRANCISCO RAMON GUZMAN ALMANZAR	759618
E/2023-49386	18/8/23	Z LAST LEAF	COMERCIALIZACION DE DIFERENTES PRODUCTOS DE TABACO.	YEHIA AHMED FREEMAN	761339
E/2023-48688	15/8/23	ZAIK SEGUROS	SERVICIOS ASESORÍA, CORRETAJE DE SEGUROS, CORRETAJE EN BOLSA, CORRETAJE, NEGOCIOS FINANCIEROS, MONETARIOS E INMOBILIARIOS, VENTA DE SEGUROS DE RIESGOS EN GENERALES.	MARCO ANTONIO ZAIK MADERA	760822
E/2023-48800	15/8/23	ZAKON	CONSULTORIA JURIDICA, DESARROLLO INMOBILIARIO, COMERCIALIZACION Y ADMINISTRACION DE INMUEBLES, SERVICIOS DE TASACION, CONSTITUCION DE FIDEICOMISOS.	ARIEL ERNESTO GUTIERREZ SANTANA, BRENDA DEL PILAR GRANDELL BAEZ	760937
E/2023-48740	15/8/23	ZAMARAGA INTERNACIONAL	DESARROLLO, ADMINISTRACIÓN Y VENTA DE PROYECTOS INMOBILIARIOS.	ROLAND JOSEPH SADOUX	761055
E/2023-48744	15/8/23	ZAMBRANA LIQUOR STORE	ZAMBRANA LIQUOR STORE ES UN ESPACIO DESTINADO PARA AQUELLAS PERSONAS QUE DESEEN COMPRAR LAS BEBIDAS DE SUS PREFERENCIAS PARA COMPARTIR CON SUS FAMILIARES...	LUIS ARGENIS POLONIA BELEN	760927
E/2023-47277	8/8/23	ZAMBRANO COMERCIAL	COMPRA, VENTA, IMPORTACIÓN Y DISTRIBUCIÓN DE PRODUCTOS DE AGRICULTURA, REPRESENTACIÓN AGRÍCOLA Y COMERCIAL COMO COMISIONISTA.	JULIO CESAR LÓPEZ FAJARDO	759779
E/2023-47553	9/8/23	ZAMBRANO TECH	REPARACIÓN DE DISPOSITIVOS ELECTRÓNICOS A NIVEL CELULAR Y VENTAS DE LOS MISMO.	RENE ZAMBRANO SANCHEZ	759979
E/2023-46729	4/8/23	ZAZA LEAF TOBACCO	VENTA DE HOJA DE TABACO NATURAL Y SABORIZADA Y SUS DERIVADOS.	TABACALERA CASA GRANDE SRL	760414
E/2023-49161	18/8/23	ZERA FIT	VENTA DE ROPA DEPORTIVA.	JESSICA DEL CARMEN FERREIRAS RODRIGUEZ, RONNY EZEQUIEL GARCIA GOMEZ	761517
E/2023-46828	17/8/23	ZIBEL BY SAKRA	EMPRESA DEDICADA A SUPLIR NECESIDADES PARA EVENTOS TALES COMO: ALQUILER Y MONTAJE DE SONIDO, LUCES, TARIMA, ESTRUCTURAS METÁLICAS/TRUSS.	GIANMARCO CONCEPCION SEGURA, VERONICA FRANCHESCA RAMIREZ SEGURA	761140
E/2023-46436	8/8/23	ZOOMTECH HERNANDEZ SMART	IMPORTACION Y VENTAS DE TODO TIPO DE ELECTRODOMESTICOS, TALES COMO, NEVERA, TELEVISORES, RADIO...	FRANKLIN MIGUEL HERNANDEZ ROQUE, YERELIN ROQUE SANTOS	759722
E/2023-47414	9/8/23	ZRG GROUP	SERVICIOS DE ODONTOLOGÍA EN GENERAL, DISEÑOS DE SONRISA, BLANQUEAMIENTO, PRÓTESIS DENTAL, IMPLANTES DENTALES, ENDODONCIA...	HAMMERLY BIENVENIDO ACEVEDO ALCANTARA	759868

## PUBLICACIÓN SOLICITUD SIGNOS DISTINTIVOS (MARCAS)

Esta publicación incluye todas las solicitudes con pago de publicación recibidas del 5 al 24 de Agosto de 2023

[210] EXPD.	[220] FECHA	[511] C.I.	[561] MARCA	[730] SOLICITANTE
E/2023-26601	5/5/23	1	GEOSIL (DENOMINATIVA)	GEOTERRA DOMINICANA, S.R.L.
E/2023-46643	4/8/23	1	Humus de Lombriz Len (DENOMINATIVA)	AGROPECUARIA INTEGRAL DOMINICANA AIDO, S.R.L.
E/2023-41637	12/7/23	1	RESISTEN (DENOMINATIVA)	FERTILIZANTES SANTO DOMINGO, S.A.
E/2023-40749	7/7/23	1	TERGLI (DENOMINATIVA)	QUISACOR, S.R.L.
E/2023-40750	7/7/23	1	TRIPNO (DENOMINATIVA)	QUISACOR, S.R.L.
E/2023-47540	9/8/23	2	ECOPAINT (DENOMINATIVA)	INDUSTRIAS TUCAN, S.R.L.
E/2023-43405	20/7/23	3	ARLUBABY- KIDS (DENOMINATIVA)	ARIEL MIGUEL COLLADO JIMENEZ
E/2023-35495	15/6/23	3	BORASOL FRESH (DENOMINATIVA)	LABORATORIOS DR. COLLADO, S.A.
E/2023-35493	15/6/23	3	BORASOL SENSITIVE (DENOMINATIVA)	LABORATORIOS DR. COLLADO, S.A.
E/2023-35494	15/6/23	3	BORASOL TEEN (DENOMINATIVA)	LABORATORIOS DR. COLLADO, S.A.
E/2023-45053	28/7/23	3	JON BIORGANIC (DENOMINATIVA)	DIANA ESTEFANY VIZCAINO FERNANDEZ
E/2023-47571	9/8/23	3	MENRO (DENOMINATIVA)	FELIPE ANTONIO MENDOZA FELIZ, GREY ROSALY ROSARIO JACOBS DE MENDOZA GRUPO PLUS ASOCIADOS, S.R.L.
E/2023-39527	3/7/23	3	MOCHI (DENOMINATIVA)	GRUPO PLUS ASOCIADOS, S.R.L.
E/2023-47895	10/8/23	3	Novo Capelli (DENOMINATIVA)	OMAR AMIRO TEJEDA MARTINEZ
E/2023-40097	5/7/23	3	Protection from the elements (LEMA COMERCIAL)	UNIVERSAL BEAUTY PRODUCTS SRL
E/2023-44774	4/8/23	3	R.R. STREETS (DENOMINATIVA)	R.R. Street & Co. Inc
E/2023-31056	13/7/23	3	RADIANCE DELUXE (DENOMINATIVA)	CESAR JOSE VALDEZ GARCIA
E/2023-53399	28/12/20	4	PURE GUARD (DENOMINATIVA)	Omni Industries, L.L.C.
E/2023-45313	28/7/23	5	AGROARENA (DENOMINATIVA)	Agroquímicos de Levante, S.A.
E/2023-47749	10/8/23	5	ALGORENS (DENOMINATIVA)	SPEY MEDICAL PVT. LTD.
E/2023-43664	31/7/23	5	ANZONAT (DENOMINATIVA)	NATCO PHARMA LIMITED.
E/2023-26376	4/5/23	5	APICRIST (DENOMINATIVA)	Abbott Products Operations AG
E/2023-29000	16/5/23	5	AXPERA (DENOMINATIVA)	AMOBEA
E/2023-46903	7/8/23	5	BC GERMINA (DENOMINATIVA)	Indus Life Sciences Pvt. Ltd
E/2023-46904	7/8/23	5	BC GERMINA con Electrolitos (DENOMINATIVA)	Indus Life Sciences Pvt. Ltd.
E/2023-47728	10/8/23	5	BELANJ (DENOMINATIVA)	SPEY MEDICAL PVT. LTD.
E/2023-47664	9/8/23	5	BILAXODYL (DENOMINATIVA)	SPEY MEDICAL PVT. LTD.
E/2023-45920	1/8/23	5	BIO STREPTOMI SOL (DENOMINATIVA)	FELIX JUNIOR TATIS MUÑOZ
E/2023-46689	4/8/23	5	Bioceutics (DENOMINATIVA)	DISTRIBUIDORA NACIONAL FARMACEUTICA (DINAFA), S.A
E/2023-44759	27/7/23	5	BIOGRAS (DENOMINATIVA)	DISTRIBUIDORA NACIONAL FARMACÉUTICA, S. A.
E/2023-40962	3/8/23	5	BISSANMA (DENOMINATIVA)	JOCHIMIN FELIZ FELIZ
E/2023-31747	24/7/23	5	CANMISARTAN (DENOMINATIVA)	MUÑOZ FERREIRA, S.R.L.
E/2023-42499	8/8/23	5	CARDIPLAN (DENOMINATIVA)	MACARIO FARMA, S.R.L.
E/2023-45948	1/8/23	5	CEDAR SIEGFRIED (DENOMINATIVA)	Laboratorio Siegfried S.A.
E/2023-46905	7/8/23	5	CHERRIPEP (DENOMINATIVA)	INDUS LIFE SCIENCES PVT. LTD
E/2023-47746	10/8/23	5	CREDAVATE (DENOMINATIVA)	SPEY MEDICAL PVT. LTD.
E/2023-39755	4/7/23	5	DENCOAMOX (DENOMINATIVA)	IBERO FARMACOS, S.R.L.
E/2023-39754	4/7/23	5	DENCODEX (DENOMINATIVA)	IBERO FARMACOS, S.R.L.
E/2023-45619	31/7/23	5	DEXTABET (DENOMINATIVA)	Laboratorios Saval, S.A.
E/2023-45622	31/7/23	5	DEXTASONA (DENOMINATIVA)	LABORATORIOS SAVAL, S.A.
E/2023-31126	25/5/23	5	DIABESOL (DENOMINATIVA)	Droguería y Laboratorios Pharmalat, S.A.
E/2023-24735	26/4/23	5	DOLAREN (DENOMINATIVA)	Laboratorios Vjosa, S.A. de C.V.
E/2023-47747	10/8/23	5	DRAMATEK (DENOMINATIVA)	SPEY MEDICAL PVT LTD
E/2023-8640	13/2/23	5	EMOX (DENOMINATIVA)	BALIARDA S.A.
E/2023-40307	6/7/23	5	Estate (DENOMINATIVA)	SHARDA DOMINICANA, S.R.L.
E/2023-43065	19/7/23	5	GAPIRIDON (DENOMINATIVA)	EVLA PHARMA, S.R.L.
E/2023-43573	21/7/23	5	GLUTADOSE (DENOMINATIVA)	Nutradose Labs LLC
E/2023-42677	18/7/23	5	GS-ANSZOLE (DENOMINATIVA)	GENERIC SPECIALTIES, S.R.L.
E/2023-43561	21/7/23	5	GS-ATRP (DENOMINATIVA)	GENERIC SPECIALTIES, S.R.L.
E/2023-42679	18/7/23	5	GS-BLEOCIN (DENOMINATIVA)	GENERIC SPECIALTIES, S.R.L.
E/2023-42659	18/7/23	5	GS-BTLOL (DENOMINATIVA)	GENERIC SPECIALTIES, S.R.L.
E/2023-42671	18/7/23	5	GS-CABTIN (DENOMINATIVA)	GENERIC SPECIALTIES, S.R.L.
E/2023-45325	31/7/23	5	GS-CIPRO (DENOMINATIVA)	GENERIC SPECIALTIES, S.R.L.
E/2023-43562	21/7/23	5	GS-DMOXCIN (DENOMINATIVA)	GENERIC SPECIALTIES, S.R.L.
E/2023-45329	31/7/23	5	GS-DROSE (DENOMINATIVA)	GENERIC SPECIALTIES, S.R.L.
E/2023-42674	18/7/23	5	GS-EPICIN (DENOMINATIVA)	GENERIC SPECIALTIES, S.R.L.
E/2023-44941	27/7/23	5	GS-FZOLE (DENOMINATIVA)	GENERIC SPECIALTIES, S.R.L.
E/2023-45327	31/7/23	5	GS-GCOSE (DENOMINATIVA)	GENERIC SPECIALTIES, S.R.L.
E/2023-42676	18/7/23	5	GS-HDXYUREA (DENOMINATIVA)	GENERIC SPECIALTIES, S.R.L.
E/2023-42667	18/7/23	5	GS-IMTB (DENOMINATIVA)	GENERIC SPECIALTIES, S.R.L.
E/2023-42319	17/7/23	5	GS-LETA (DENOMINATIVA)	GENERIC SPECIALTIES, S.R.L.
E/2023-43563	21/7/23	5	GS-LEVOFCIN (DENOMINATIVA)	GENERIC SPECIALTIES, S.R.L.
E/2023-44943	27/7/23	5	GS-MDZOLE (DENOMINATIVA)	GENERIC SPECIALTIES, S.R.L.
E/2023-43557	21/7/23	5	GS-MOXCIN (DENOMINATIVA)	GENERIC SPECIALTIES, S.R.L.
E/2023-43564	21/7/23	5	GS-MOXIN (DENOMINATIVA)	GENERIC SPECIALTIES, S.R.L.
E/2023-42665	18/7/23	5	GS-MTXATE (DENOMINATIVA)	GENERIC SPECIALTIES, S.R.L.
E/2023-43006	19/7/23	5	GS-MXTIN (DENOMINATIVA)	GENERIC SPECIALTIES, S.R.L.
E/2023-42992	19/7/23	5	GS-NaCl (DENOMINATIVA)	GENERIC SPECIALTIES, S.R.L.
E/2023-44862	27/7/23	5	GS-OCINZOLE (DENOMINATIVA)	GENERIC SPECIALTIES, S.R.L.
E/2023-43008	19/7/23	5	GS-OLHCL (DENOMINATIVA)	GENERIC SPECIALTIES, S.R.L.
E/2023-42664	18/7/23	5	GS-OXLIN (DENOMINATIVA)	GENERIC SPECIALTIES, S.R.L.
E/2023-44944	27/7/23	5	GS-PCETAMOL (DENOMINATIVA)	GENERIC SPECIALTIES, S.R.L.
E/2023-42675	18/7/23	5	GS-PRMTREX (DENOMINATIVA)	GENERIC SPECIALTIES, S.R.L.
E/2023-44942	27/7/23	5	GS-SBONATE (DENOMINATIVA)	GENERIC SPECIALTIES, S.R.L.
E/2023-42995	19/7/23	5	GS-TBRICIN (DENOMINATIVA)	GENERIC SPECIALTIES, S.R.L.
E/2023-42678	18/7/23	5	GS-ZLDRNIC (DENOMINATIVA)	GENERIC SPECIALTIES, S.R.L.
E/2023-45779	1/8/23	5	HUGGIES CLASSIC (DENOMINATIVA)	Kimberly-Clark Worldwide, Inc.
E/2023-47704	9/8/23	5	IBULITE (DENOMINATIVA)	SPEY MEDICAL PVT. LTD.
E/2023-41371	11/7/23	5	IVERMEK PLUS (DENOMINATIVA)	INVERSIONES AUSTRAL, S.R.L.

[210] EXPD.	[220] FECHA	[511] C.I.	[561] MARCA	[730] SOLICITANTE
E/2023-10122	17/2/23	5	JOULIXXI (DENOMINATIVA)	Bayer Aktiengesellschaft
E/2023-34609	12/6/23	5	KAZOLFUR (DENOMINATIVA)	FUTURO AGRICOLA, S.R.L. (FUAGRISA)
E/2022-7338	10/2/22	5	LACOPIN (DENOMINATIVA)	LABORATORIOS DR. COLLADO, S.A.
E/2023-29688	4/8/23	5	LAXADOL (DENOMINATIVA)	LABORATORIOS DE APLICACIONES MEDICAS S.A.
E/2023-36067	3/7/23	5	LEONIDAS (DENOMINATIVA)	PLANTAGRO, S.R.L.
E/2023-44111	24/7/23	5	LETRONAT (DENOMINATIVA)	NATCO PHARMA LIMITED.
E/2023-34588	16/6/23	5	MANSORY (DENOMINATIVA)	JOMIAND INTERNATIONAL, S.R.L.
E/2023-39819	9/8/23	5	MEXYR (DENOMINATIVA)	ARCADIA TRADE CARIBE S.R.L.
E/2023-44033	24/7/23	5	MIBERSARTAN (DENOMINATIVA)	MUÑOZ FERREIRA, S.R.L.
E/2023-44034	24/7/23	5	MILINOPRIL (DENOMINATIVA)	MUÑOZ FERREIRA, S.R.L.
E/2023-44032	24/7/23	5	MILONDIPINA (DENOMINATIVA)	MUÑOZ FERREIRA, S.R.L.
E/2023-31510	26/5/23	5	MOLUSK (DENOMINATIVA)	Laboratorios Viñas, S.A.
E/2023-47088	7/8/23	5	MONOVISC (DENOMINATIVA)	JOSE EMILIO FRANCISCO LOPEZ LUCIANO
E/2023-46346	3/8/23	5	NAT (DENOMINATIVA)	NATCO PHARMA LIMITED.
E/2023-45623	31/7/23	5	NAXONA (DENOMINATIVA)	Laboratorios Saval, S.A.
E/2023-44641	26/7/23	5	NONI VITAL PLUS (DENOMINATIVA)	CENTRO NATURALISTA ORTIGA, S.R.L.
E/2023-34716	10/8/23	5	OPTAMOX (DENOMINATIVA)	LABORATORIOS SIEGFRIED S.A.
E/2023-39801	4/7/23	5	OSMORIN (DENOMINATIVA)	Baxter International Inc.
E/2023-24412	25/4/23	5	PARCHE LEON (DENOMINATIVA)	Beiersdorf AG
E/2023-26724	5/5/23	5	PENBRAYA (DENOMINATIVA)	Pfizer Inc.
E/2023-44069	24/7/23	5	PHENETAPS (DENOMINATIVA)	Eurofarma Guatemala, S.A.
E/2023-40706	7/7/23	5	PYROLIMET (DENOMINATIVA)	FERTITERRA, S.R.L.
E/2022-50308	1/9/22	5	RENACOR (DENOMINATIVA)	LABORATORIOS DE APLICACIONES MEDICAS, S.A.
E/2023-47670	9/8/23	5	ROMINAZIT (DENOMINATIVA)	SPEY MEDICAL PVT. LTD.
E/2023-40708	7/7/23	5	Sharda Imida Fly Control (DENOMINATIVA)	SHARDA DOMINICANA, S.R.L.
E/2023-39209	7/7/23	5	SIMPERTEN -D (DENOMINATIVA)	JOCHIMIN FELIZ FELIZ
E/2023-40709	7/7/23	5	Sojet (DENOMINATIVA)	SHARDA DOMINICANA, S.R.L.
E/2023-47758	10/8/23	5	SPEYFLU (DENOMINATIVA)	SPEY MEDICAL PVT. LTD.
E/2023-38491	28/6/23	5	SUITUSSIN (DENOMINATIVA)	SUIPHAR DOMINICANA, S.R.L.
E/2023-43463	20/7/23	5	TIKTAN (DENOMINATIVA)	DAURY ALEXANDER NOVA MUÑOZ
E/2023-38495	28/6/23	5	TOSSEINA (DENOMINATIVA)	SUIPHAR DOMINICANA S.R.L.
E/2023-48052	11/8/23	5	TRICLOFEM (DENOMINATIVA)	PT Tunggal Idaman, ABDI
E/2023-41273	11/7/23	5	UNA CULTURA DIFERENTE (LEMA COMERCIAL)	YPSILON PHARMA, S.R.L.
E/2023-38020	9/8/23	5	VALENCIA (DENOMINATIVA)	ZELL CHEMIE DOMINICANA, S.R.L.
E/2023-43301	20/7/23	5	VERMEC (DENOMINATIVA)	TQ BRANDS S.A.
E/2023-43300	20/7/23	5	VERTIPRO (DENOMINATIVA)	TQ BRANDS S.A.
E/2023-35283	14/6/23	5	WISDOM (DENOMINATIVA)	DISTRIBUIDORA SUPERIOR DOMINICANA DSD, S.R.L.
E/2023-31282	26/5/23	6	CAÑERIA ESTRELLA (DENOMINATIVA)	ACERO ESTRELLA, S.R.L.
E/2023-46105	2/8/23	9	DUBROS (DENOMINATIVA)	GOLDEN EAST S.A.
E/2023-46388	3/8/23	9	KwaiCut (DENOMINATIVA)	Beijing Dajia Internet Information Technology Co., Ltd.
E/2023-38440	28/6/23	9	LIGHTCORE (DENOMINATIVA)	JANDY TOMAS MERCEDES MARTINEZ
E/2023-46956	7/8/23	9	NXTPAPER (DENOMINATIVA)	TCL Communication Technology Holdings Limited
E/2022-56852	5/10/22	9	ONETOUCH (DENOMINATIVA)	TCT MOBILE EUROPE SAS
E/2023-37424	23/6/23	9	OPTIMUX (DENOMINATIVA)	JANDY TOMAS MERCEDES MARTINEZ
E/2023-40050	2/8/23	9	PALMARH BY JOSUE JIMENEZ (DENOMINATIVA)	JOSUE JIMENEZ BERROA
E/2023-44904	27/7/23	10	GLIDEX (DENOMINATIVA)	AARNEXT DOMINICANA, S.R.L.
E/2023-44256	25/7/23	11	Miracle (DENOMINATIVA)	JHONATAN JULIO DIAZ LIZ, GISSEL ALTAGRACIA ARIAS MELLA
E/2023-43777	9/8/23	11	NIDEC (DENOMINATIVA)	JUAN LUIS MATEO RODRIGUEZ
E/2023-43061	19/7/23	11	PARAGON (DENOMINATIVA)	JUAN LUIS MATEO RODRIGUEZ
E/2023-30900	24/5/23	12	BZR (DENOMINATIVA)	Volvo Bus Corporation
E/2023-11118	22/2/23	12	OUTLANDER SPORT (DENOMINATIVA)	MITSUBISHI JIDOSHA KOGYO KABUSHIKI KAISHA
E/2023-44750	27/7/23	12	SUKOI (DENOMINATIVA)	JOSE ALBERTO VARGAS TAVERAS
E/2023-42258	14/7/23	14	DYNACHROM (DENOMINATIVA)	ROLEX SA
E/2023-42259	14/7/23	14	EASYLINK (DENOMINATIVA)	ROLEX SA
E/2023-36262				

[210] EXPD.	[220] FECHA	[511] C.I.	[561] MARCA	[730] SOLICITANTE
E/2023-39597	3/7/23	21	BUNKER (DENOMINATIVA)	JORGE ARIEL CASTILLO MEJIA
E/2023-48222	11/8/23	21	KENT (DENOMINATIVA)	LABORATORIOS DE APLICACIONES MÉDICAS S.A. (LAM)
E/2023-46461	3/8/23	25	DANSKIN (DENOMINATIVA)	Iconix Latin America LLC
E/2023-45851	1/8/23	25	PEKAH (DENOMINATIVA)	PAOLA FRANCISCA BRITO PEREZ DE SANTANA
E/2023-48220	11/8/23	25	TIM HAAN (DENOMINATIVA)	COMERMEGA, S.R.L.
E/2023-45733	1/8/23	26	EVOK (DENOMINATIVA)	Argelia Internacional, S.A.
E/2023-44925	27/7/23	26	MILANNA HUMAN HAIR EXTENSIONS (DENOMINATIVA)	NATALIA ELIZABETH TIO ALMANZAR DE VARGAS
E/2023-41663	12/7/23	28	BOGIE (DENOMINATIVA)	CCA and B, LLC dba The LumiStella Company
E/2022-65175	15/11/22	28	Nuvo Deco Christmas Outlet (DENOMINATIVA)	NUVODECO, S.R.L.
E/2023-41667	12/7/23	28	POLAR PROPS (DENOMINATIVA)	CCA and B, LLC dba The LumiStella Company
E/2023-47433	9/8/23	29	Bon Frit (DENOMINATIVA)	FREDDY ANTONIO LUGO DAMIAN
E/2023-41747	12/7/23	29	COCOTE (DENOMINATIVA)	PASTEURIZADORA RICA, S.A.
E/2023-47451	9/8/23	29	EL K-ORRALITO (DENOMINATIVA)	MARIO IGNACIO CESAR CAMPOS CUENTAS
E/2023-45363	31/7/23	29	HUEVOS WILSE (DENOMINATIVA)	AGROPECUARIA WILSE, S.R.L.
E/2023-41746	12/7/23	29	KOCOTE (DENOMINATIVA)	PASTEURIZADORA RICA, S.A.
E/2023-41742	12/7/23	29	KOKOTE (DENOMINATIVA)	PASTEURIZADORA RICA, S.A.
E/2023-30468	23/5/23	29	MACADOM (DENOMINATIVA)	MACADOM FINCA, S.R.L.
E/2023-45799	7/8/23	30	CACHÚ LINDA (DENOMINATIVA)	TRANSAGRÍCOLA, S.R.L.
E/2023-46081	2/8/23	30	CAFÉ LIRIAL (DENOMINATIVA)	CAFE ALTAMIRA, S.R.L.
E/2023-41590	12/7/23	30	CAFÉ SANTO DOMINGO, EL PAPÁ DEL CAFÉ (LEMA COMERCIAL)	INDUSTRIAS BANILEJAS, S.A.S.
E/2023-47007	7/8/23	30	CUCINANI (DENOMINATIVA)	GIULIANO DE FEBBO
E/2023-46122	2/8/23	30	DELICIAS MI FAVORITOS (DENOMINATIVA)	LUCIANO NUÑEZ LIRIANO
E/2023-46442	3/8/23	30	ESTO ES UN CACHÚ (LEMA COMERCIAL)	TRANSAGRÍCOLA, S.R.L.
E/2023-46124	2/8/23	30	GALLETAS EVELYN (DENOMINATIVA)	PANIFICADORA EVELYN, S.R.L.
E/2023-28290	19/5/22	30	GALLETAS MAMOTA (DENOMINATIVA)	PRODUCTOS LA PLAZA, S.R.L.
E/2023-45393	31/7/23	30	La galleta oficial de Santa (LEMA COMERCIAL)	CMI IP HOLDING
E/2023-47196	8/8/23	30	NUDO (DENOMINATIVA)	Erisler Gida Sanayive Ticaret Anonim Sirketi
E/2023-46323	3/8/23	30	PRODUCTOS MARIDIAL (DENOMINATIVA)	MARINO DE DIOS ALMONTE
E/2023-44450	26/7/23	30	SAZON LOS MOCANOS (DENOMINATIVA)	PEDRO MANUEL UREÑA SANTIAGO
E/2023-46232	2/8/23	30	SHAKA TEA (DENOMINATIVA)	Shaka Beverages LLC
E/2023-47777	10/8/23	30	Togo (DENOMINATIVA)	UNION NACIONAL DE MARCAS, S.R.L.
E/2023-46104	2/8/23	30	UNIDOS EN CRISTO (DENOMINATIVA)	JOSE DENSY PONS REYNOSO
E/2023-19423	21/6/23	31	DOMIVEGGIES (DENOMINATIVA)	DOMIPLANT INTERNATIONAL, S.R.L.
E/2023-42734	18/7/23	32	AGUA DOMINIG (DENOMINATIVA)	VANESSA HILARIO ROSA
E/2023-37428	23/6/23	32	BORN SOCIAL (DENOMINATIVA)	European Refreshments Unlimited Company
E/2023-47752	10/8/23	32	CERVEZA CALLEJERO (DENOMINATIVA)	PATRIA GR, S.R.L.
E/2023-42803	26/7/23	32	cerveza por un tubo (LEMA COMERCIAL)	FEDERICO LUCAS ALBA TAVERAS
E/2023-47804	10/8/23	32	El verano esta aquí (LEMA COMERCIAL)	FEDERICO LUCAS ALBA TAVERAS
E/2023-47121	8/8/23	32	Pitahaya Fresh by WCIT (DENOMINATIVA)	ELVY MHCARELL GRULLON RUIZ
E/2023-43326	20/7/23	32	PURIFICADORA DE AGUA FUENTE DEL SUR (PGFS) (DENOMINATIVA)	PURIFICADORA DE AGUA FUENTE DEL SUR PGFS, S.R.L.
E/2023-31567	29/5/23	32	Te Protegemos y Cuidamos con Pureza (LEMA COMERCIAL)	EMPRESAS MILANESE, S.R.L.
E/2023-46712	4/8/23	33	BÁLAMO (DENOMINATIVA)	GRAINMILLS GROUP, S.R.L.
E/2023-43075	19/7/23	33	BERMUDEZ 151 (DENOMINATIVA)	J. ARMANDO BERMUDEZ & CO, S.A.
E/2023-43073	19/7/23	33	BERMUDEZ 151 PROOF (DENOMINATIVA)	J. ARMANDO BERMUDEZ & CO., S.A.
E/2023-43074	19/7/23	33	BERMUDEZ 151 SILVER (DENOMINATIVA)	J. ARMANDO BERMUDEZ & CO, S.A.
E/2023-37593	26/6/23	33	BUZZBALLZ (DENOMINATIVA)	BuzzBallz, LLC
E/2023-46734	4/8/23	33	CASAS PATRONALES (DENOMINATIVA)	Viña Casas Patronales S.A.
E/2023-47921	10/8/23	33	CHATEAUBLOND (DENOMINATIVA)	JOSEPH EDOUARD OLIVIER ROY
E/2023-46713	4/8/23	33	DROM (DENOMINATIVA)	GRAINMILLS GROUP, S.R.L.
E/2023-44983	27/7/23	33	Generalísimo (DENOMINATIVA)	OLIVER & OLIVER INTERNATIONAL, INC.
E/2023-41992	13/7/23	33	LATIN DRINKS BY ALW (DENOMINATIVA)	ALEXANDER POLANCO AMADIS
E/2023-45711	1/8/23	33	LICOR CAFÉ DE GRECA (DENOMINATIVA)	BRANS & PATENTS JUBAVA, S.R.L.
E/2023-47766	10/8/23	33	RON CALLEJERO (DENOMINATIVA)	PATRIA GR, S.R.L.
E/2022-68757	2/12/22	33	RON CORTES (DENOMINATIVA)	CORTES HERMANOS & CO. S.A.S.
E/2023-45704	1/8/23	33	RON DON MIGUEL TRIBUTO (DENOMINATIVA)	JULIAN BARCELO VALLEJO
E/2023-48280	11/8/23	33	SALDO (DENOMINATIVA)	TPWC, INC.
E/2023-48275	11/8/23	33	THE PRISONER (DENOMINATIVA)	TPWC, INC.
E/2023-37591	26/6/23	33	UPTOWN COCKTAILS (DENOMINATIVA)	BuzzBallz, LLC
E/2023-26632	5/5/23	33	WE DO WE (DENOMINATIVA)	Diageo North America, Inc.
E/2023-47772	10/8/23	34	120 aniversario (DENOMINATIVA)	LA AURORA, S.A.
E/2023-42652	18/7/23	34	DEMOISELLE (DENOMINATIVA)	CIT CORNELIUS INVESTMENT, S.R.L.
E/2023-44551	26/7/23	34	JW CIGARRO (DENOMINATIVA)	PENG FEI WANG, JIANHUA WU JIA
E/2023-46228	2/8/23	34	MARLBORO VISTA BLUE ICE (DENOMINATIVA)	Philip Morris Brands Sàrl
E/2023-20404	4/4/23	34	Maxim (DENOMINATIVA)	MAYRA RAQUEL YAPORT REYNOSO
E/2023-39421	27/7/23	34	MONTOLIU (DENOMINATIVA)	SAMUEL DAVID FERNANDEZ COLLADO
E/2023-33099	2/6/23	34	ROSARIO CIGARS RRM (DENOMINATIVA)	RAFAEL ROSARIO MEDINA
E/2023-46229	2/8/23	34	VEEV NOW MARIAGOLD (DENOMINATIVA)	Philip Morris Products S.A.
E/2023-46230	2/8/23	34	VEEV VELD MIX (DENOMINATIVA)	Philip Morris Products S.A.
E/2023-46231	2/8/23	34	VEEV YELLOW GREEN (DENOMINATIVA)	Philip Morris Products S.A.
E/2023-14876	10/3/23	34	VEO (DENOMINATIVA)	British American Tobacco (Brands) Limited
E/2023-42329	17/7/23	35	HUXLEY (DENOMINATIVA)	ARCHIPELAGO BRANDS PTE. LTD.
E/2023-47723	10/8/23	35	MVG PRODUCTIONS (DENOMINATIVA)	CONCERT RCB ENTERTAINMENT, S.R.L.
E/2023-31290	26/5/23	35	PLANE0 PRISA EL CARIBE RD (DENOMINATIVA)	ESTRELLA BRANDS, S.A.
E/2023-48168	11/8/23	35	Planexia Consultoria (DENOMINATIVA)	YUBETH LILIANA CRUZ RUIZ
E/2023-40781	7/7/23	35	RENOVA (DENOMINATIVA)	CMI IP Holding
E/2023-47694	9/8/23	35	WHISPERS MANSION (DENOMINATIVA)	CONCERT RCB ENTERTAINMENT, S.R.L.
E/2023-46641	4/8/23	36	Centro de Desarrollo Empresarial La Nacional (DENOMINATIVA)	ASOCIACION LA NACIONAL DE AHORROS Y PRESTAMOS
E/2023-31287	26/5/23	36	CORPORACION REAL MARZUL (DENOMINATIVA)	ESTRELLA BRANDS, S.A.
E/2023-47762	10/8/23	36	Crece con Adopem (DENOMINATIVA)	BANCO DE AHORRO Y CREDITO ADOPEM, S.A.
E/2023-48236	11/8/23	36	DOMINICANADATECUENTA (LEMA COMERCIAL)	TU PANA, S.A.
E/2023-46751	17/7/23	36	HUXLEY (DENOMINATIVA)	ARCHIPELAGO BRANDS PTE. LTD.
E/2023-46639	4/8/23	36	La Nacional ProBusiness Center (DENOMINATIVA)	ASOCIACION LA NACIONAL DE AHORROS Y PRESTAMOS
E/2023-31281	26/5/23	36	LAS RONDAS ASSOCIATES CORP (DENOMINATIVA)	ESTRELLA BRANDS,S.A.
E/2023-48049	11/8/23	36	MotoSeguro de Seguros Reservas (DENOMINATIVA)	SEGUROS RESERVAS, S.A.
E/2023-31288	26/5/23	36	MULTI PACIFIC HOLDINGS (DENOMINATIVA)	ESTRELLA BRANDS, S.A.
E/2023-44462	26/7/23	36	PowerClass BHD (DENOMINATIVA)	BANCO MÚLTIPLE BHD, S. A.
E/2023-44469	26/7/23	36	PowerClasses BHD (DENOMINATIVA)	BANCO MÚLTIPLE BHD, S.A.

[210] EXPD.	[220] FECHA	[511] C.I.	[561] MARCA	[730] SOLICITANTE
E/2023-19194	7/6/23	36	TU BANCO TODOS LOS DIAS POPULAR (LEMA COMERCIAL)	BANCO POPULAR DOMINICANO, S. A.-BANCO MÚLTIPLE
E/2023-31270	26/5/23	37	ESTRELLA ELECTRICA EESA (DENOMINATIVA)	ESTRELLA BRANDS, S.A.
E/2023-44155	25/7/23	37	LOAN-A-TOOL (DENOMINATIVA)	AUTOZONE PARTS, INC
E/2023-34208	9/6/23	37	PRIMAVERAL RESIDENCES BY PCRDs (DENOMINATIVA)	PUNTA CANA REALTOR DELGADO SIMMOS, S.R.L.
E/2023-47072	13/7/23	37	YANGWANG (DENOMINATIVA)	BYD Company Limited
E/2023-31271	26/5/23	40	ESTRELLA GENERACION EGSA (DENOMINATIVA)	ESTRELLA BRANDS, S.A.
E/2023-47755	10/8/23	41	Alofoke Network (DENOMINATIVA)	ESMELIN SANTIAGO MATÍAS GARCÍA, ALOFOKE MUSIC, S.R.L.
E/2023-43111	19/7/23	41	Chicas Sabias (DENOMINATIVA)	PRISCILA MARIA SANTANA DE FEBLES
E/2023-45919	1/8/23	41	COYUNTURA FINAL (DENOMINATIVA)	FARETO MUSIC INTERPRISE, S.R.L.
E/2023-40734	7/7/23	41	EL FRITALEÑO (DENOMINATIVA)	AMERICA CABRERA ENCARNACION
E/2020-3993	29/1/20	41	EL PRIMER SORTEO 11AM DE LOTEKA (DENOMINATIVA)	LOTEKA, S.R.L.
E/2020-3995	29/1/20	41	el primer sorteo 12pm de Loteka (DENOMINATIVA)	LOTEKA, S.R.L.
E/2023-47219	8/8/23	41	Ellas cantan las de ellos (DENOMINATIVA)	NETY JOSEFINA SANTOS OLIVIER
E/2023-47227	8/8/23	41	Ellos cantan las de ellas (DENOMINATIVA)	NETY JOSEFINA SANTOS OLIVIER
E/2023-47226	8/8/23	41	KE'RALLY (DENOMINATIVA)	MUSEO NACIONAL DE HISTORIA NATURAL PROF.EUGENIO DE JESÚS MARCANO
E/2023-47228	8/8/23	41	LAS BRUJAS NO EXISTEN (DENOMINATIVA)	MUSEO NACIONAL DE HISTORIA NATURAL PROF. EUGENIO DE JESÚS MARCANO
E/2023-45129	28/7/23	41	LEX MUNDI (DENOMINATIVA)	Lex Mundi, Ltd.
E/2023-42051	14/7/23	41	LIDOM PLAY (DENOMINATIVA)	LIGA DE BÉISBOL PROFESIONAL DE LA REP. DOM. INC., (LIDOM)
E/2023-42880	18/7/23	41	NEILLIW (DENOMINATIVA)	ROSA MARIA RODRIGUEZ QUINTANO
E/2023-46513	3/8/23	41	Newsletter (DENOMINATIVA)	PAOLA SHANTALLE PIMENTEL REYNOSO
E/2023-44788	27/7/23	41	Snack Creative School (DENOMINATIVA)	RODOLFO ALFONSO ÁLVAREZ DURÁN
E/2023-44787	27/7/23	41	Snack Escuela Creativa (DENOMINATIVA)	RODOLFO ALFONSO ÁLVAREZ DURÁN
E/2020-4006	29/1/20	41	SORTEO 1:30PM DE LOTEKA (DENOMINATIVA)	LOTEKA, S.R.L.
E/2020-3997	29/1/20	41	sorteo 1:45PM de Loteka (DENOMINATIVA)	LOTEKA, S.R.L.
E/2020-4266	30/1/20	41	TE TOCA DE LOTEKA (DENOMINATIVA)	LOTEKA, S.R.L.
E/2023-46915	11/8/23	41	TODO SOBRE FINANZAS CON AURA CRUZ (DENOMINATIVA)	AURA NATHALIA CRUZ UREÑA
E/2023-31945	20/7/23	43	Camarelli Factory Restaurant (DENOMINATIVA)	INVERSIONES CAMARELLI S.R.L.
E/2023-37377	23/6/23	43	HOTEL DOS RIOS (DENOMINATIVA)	JUAN EMILIO ROMERO DURAN
E/2023-48250	17/7/23	43	HUXLEY (DENOMINATIVA)	ARCHIPELAGO BRANDS PTE. LTD.
E/2023-23720	21/4/23	43	HYATT VIVID (DENOMINATIVA)	Hyatt Corporation
E/2023-44819	27/7/23	43	LOMA ALTA HOTEL BOUTIQUE (DENOMINATIVA)	MAINFA GROUP, S.R.L.
E/2023-31304	26/5/23	43	SERVICIOS DE BANQUETES COSTA NORTE (DENOMINATIVA)	GRUPO CERG, S.R.L.
E/2023-45249	28/7/23	1 3	peco (DENOMINATIVA)	VICTOR RAMON PIÑA BAEZ
E/2023-45876	1/8/23	1 5	BITTE (DENOMINATIVA)	QUIMAGRO SRL
E/2023-45714	4/8/23	1 5	DALMATA (DENOMINATIVA)	QUIMAGRO, S.R.L.
E/2023-45879	1/8/23	1 5	GROWER (DENOMINATIVA)	QUIMAGRO SRL
E/2023-45731	1/8/23	1 5	OILGREEN (DENOMINATIVA)	QUIMAGRO, S.R.L.
E/2023-46317	3/8/23	10 26	LIPONJECT AGUA (DENOMINATIVA)	MIGUEL VICENTE BELLOCH CORTES
E/2023-47592	9/8/23	11 20 21	THOR (DENOMINATIVA)	HONGKONG DINGXIN INDUSTRY AND TRADE LIMITED
E/2023-39287	30/6/23	18 25	CRAFT (DENOMINATIVA)	Craft of Scandinavia AB
E/2023-47210	8/8/23	25 35	Moda LATAM, minuciosamente curada (LEMA COMERCIAL)	DEBORAH GISELLE LEBRON CONTRERAS
E/2021-48521	28/8/21	29 30 35	M&M FOOD MARKET (DENOMINATIVA)	M & M Meat Shops Ltd./ Les Aliments M & M Ltee
E/2023-46201	2/8/23	3 5	SUPRAMIX (DENOMINATIVA)	FARMOQUIMICA NACIONAL, (FARQUINA), S.R.L.
E/2023-39976	5/7/23	30 32	¡ARMONIA EN CADA GOTÁ! (LEMA COMERCIAL)	BENIS NOEL DURAN GOMEZ, SAMUEL ELIAS DURAN GOMEZ
E/2023-39674	1/8/23	30 32	MI DOÑA HOVANDIS (DENOMINATIVA)	HOVANDIS RAMIREZ CIPRIAN, ELBA ALT. MILAGROS DE F. POLANCO REINOSO
E/2023-47727	10/8/23	30 33 34	KORA (DENOMINATIVA)	LA AURORA, S.A.
E/2023-41443	11/7/23	30 43	CAFÉ SANTO DOMINGO BOUTIQUE & BAR (DENOMINATIVA)	SANTO DOMINGO COFFEE SHOP, S.A.S.
E/2023-41442	11/7/23	30 43	CAFÉ SANTO DOMINGO BOUTIQUE (DENOMINATIVA)	SANTO DOMINGO COFFEE SHOP, S.A.S.
E/2023-41444	11/7/23	30 43	SANTO DOMINGO CAFÉ 1715 (DENOMINATIVA)	SANTO DOMINGO COFFEE SHOP, S.A.S.
E/2023-41447	11/7/23	30 43	SANTO DOMINGO CAFÉ 1720 (DENOMINATIVA)	SANTO DOMINGO COFFEE SHOP, S.A.S.
E/2023-41448	11/7/23	30 43	SANTO DOMINGO CAFÉ 1735 (DENOMINATIVA)	SANTO DOMINGO COFFEE SHOP, S.A.S.
E/2023-47654	9/8/23	35 38	NOW FM (DENOMINATIVA)	SUPER ROCK, S.R.L.
E/2023-31266	26/5/23	35 41	REVISTA ESTRELLA (DENOMINATIVA)	ESTRELLA BRANDS, S.A.
E/2023-44103	24/7/23	35 43	AADVANTAGE DINING (DENOMINATIVA)	AAdvantage Loyalty IP Ltd.
E/2023-23081	19/4/23	35 43	CITY EXPRESS BY MARRIOTT (DENOMINATIVA)	Marriott Worldwide Corporation
E/2023-46355	3/8/23	37 42	FAST Gen (DENOMINATIVA)	Siemens Energy Global GmbH & Co. KG
E/2023-43104	19/7/23	37 42	VALVOLINE CARE360 (DENOMINATIVA)	Valvoline Licensing and Intellectual Property LLC
E/2023-44106	24/7/23	39 41 43	AA VACATIONS (DENOMINATIVA)	American Airlines, Inc.
E/2023-45697	1/8/23	5 32	SUPRA VIDA (DENOMINATIVA)	FARMOQUIMICA NACIONAL, (FARQUINA), S.R.L.
E/2023-47375	8/8/23	5 42	BIOHAVEN (DENOMINATIVA)	Biohaven Therapeutics Ltd.
E/2023-31286	26/5/23	6 37	CORPORACION ACERO ESTRELLA (DENOMINATIVA)	ACERO ESTRELLA, S.R.L.
E/2023-31283	26/5/23	6 37	GRUPO ACERO ESTRELLA (DENOMINATIVA)	ACERO ESTRELLA, S.R.L.
E/2023-47764	10/8/23	6 9 35	PADO (DENOMINATIVA)	VANDY DO BRÁSIL LICENCIAMIENTO E PARTICIPACOES S.A.
E/2023-27115	8/5/23	7 9 11 42 45	COPELAND (DENOMINATIVA)	Emerson Climate Technologies, Inc.
E/2023-25343	28/4/23	7 9 12 17 20 21	JADEVER (DENOMINATIVA)	Suzhou Dake Investment Consultation Co., Ltd.
E/2023-42575	26/7/23	9 11	HOME BEST APPLIANCE (DENOMINATIVA)	JENIFER HEREDIA, JANDER ARIEL DEL POZO CEBALLOS
E/2023-43911	24/7/23	9 16	AGENDA INTELIGENTE PARA AGENTES INMOBILIARIOS (DENOMINATIVA)	CARMEN ROCIO MEJIA

VIENE DE LA PÁGINA ANTERIOR

[111] # REG.	[561] NOMBRE COMERCIAL	[510] ACTIVIDAD	[732] TITULAR
352520	ASOCIACION DE MICRO, PEQUEÑOS Y MEDIANOS EMPRESARIOS DE MAIMON AMPYMEM	ENTIDAD SIN FINES DE LUCRO, QUE SE DEDICA A REUNIR A LA COMUNIDAD CON LA FINALIDAD DE DAR SOLUCIONES A LOS PROBLEMAS ECONÓMICO.	ASOCIACIÓN DE MICRO PEQUEÑOS Y MEDIANOS EMPRESARIOS DE MAIMÓN AMPYMEM
48314	BARCELO HOTELS	ADMINISTRACION DE HOTELES, AGENCIA DE VIAJES Y TURISMO	BARCELÓ CORPORACIÓN EMPRESARIAL, S.A.
355946	BOUTIQUE LEGAL	PRESTACION DE SERVICIOS LEGALES EN GENERAL.	JOELLE MARIE EXARHAKOS CASASNOVAS
363924	BRITCHAM	ENTIDAD SIN FINES DE LUCRO QUE TIENE COMO OBJETIVO PRINCIPAL PROMOVER, A TRAVÉS DE LA COOPERACIÓN VOLUNTARIA DE SUS MIEMBROS.	CÁMARA BRITÁNICA DE COMERCIO DE LA REP. DOM.
360472	CENTRO DE DESARROLLO INTEGRAL BELLAS COLINAS CEDIBECCO	ENTIDAD SIN FINES DE LUCRO, DESARROLLO INTEGRAL DE NIÑOS Y JÓVENES DE ESCASOS RECURSOS ECONÓMICOS.	ANTONIO GOMEZ VASQUEZ
359314	CENTRO DE DESARROLLO INTEGRAL ROCA FIRME EN FRONTERA. CDINROFIF	ENTIDAD SIN FINES DE LUCRO, DEDICADA A PROMOVER EL DESARROLLO INTEGRAL DE NIÑOS, NIÑAS Y ADOLESCENTES.	RAMÓN SANTANA ROQUE
352133	CENTRO EDUCATIVO BEATRIZ PERALTA	ORGANIZACIÓN CON FINES DE LUCRO DEDICADA A DESARROLLAR Y PROMOVER LA EDUCACIÓN NACIONAL EN LA REPÚBLICA DOMINICANA.	BEATRIZ PERALTA
361873	CENTRO ESPECIALIZADO PARA LA SALUD CESALUD	SERVICIOS ESPECIALIZADOS PREVENTIVO Y CONTINUO DE LA SALUD Y MEDICINA EN GENERAL.	OMAR REYES HERRERA/GABRIELINA MARIA MERCEDES CABRERA
361524	CENTRO ODONTOLÓGICO DR. TEOFILO HERNANDEZ	SERVICIOS ODONTOLÓGICOS.	TEOFILO MICHEL HERNANDEZ HIDALGO
357672	COLEGIO EMMA DORA BOTELLO	EDUCACIÓN INICIAL Y BÁSICA.	CLARA JOSEFINA RODRIGUEZ TAVAREZ
368329	COMERCIALIZADORA AGROINDUSTRIAL & SERVICIOS MULTIPLES VICASEM	COMERCIALIZACIÓN DE ALIMENTOS, BEBIDAS, SERVICIOS DE MANTENIMIENTO LIMPIEZA.	VINICIO TAVERAS VALDEZ
361011	COMPROMETIDOS CON SUS SOCIOS (LEMA COMERCIAL)	ASOCIADO AL NOMBRE COMERCIAL COOPERATIVA DE SERVICIOS MULTIPLES EL MOGOTE, COOPMOGOTE.	RAMON DE JESUS HENRIQUEZ FIGUEROA
356645	CONSTRUCTORA DE LEON GARCIA	CONSTRUCCIONES DE OBRAS CIVILES.	CONSTRUCTORA DE LEON GARCIA, CLG, CXA
163712	CONSULTORIOS DE VISA	SERVICIOS MEDICOS EN GENERAL Y PRINCIPALMENTE EXAMENES MEDICOS, LABORATORIO MEDICO, ESTUDIOS MÉDICOS, ESPECIALIZADOS, VACUNAS, TRAMITE DE DIAGNOSTICOS MEDICOS.	ALFONSO FEDERICO BROSSA FRANCO
354615	COOP-ASPIRE (ROTULO)	SERVICIOS DE COOPERATIVISMO EN GENERAL FACILITANDO EL ACCESO A LOS SERVICIOS DE AHORROS, CRÉDITOS.	ASOCIACION PARA INVERSION Y EMPLEO
354510	CRUCIAL WORLD CHANGERS	ASOCIACIÓN SIN FINES DE LUCRO DESTINADA AL DESARROLLO DE PROGRAMAS DE EDUCACIÓN.	CEDRIC TWILLIE
363243	DENTAL GLOBAL DRA. MINOLIA MENA	SERVICIOS ODONTOLÓGICOS EN GENERAL.	MINOLIA MENA CRUZ
160964	DR. JORDI BROSSA & ASOCIADOS	SERVICIOS MÉDICOS EN GENERAL.	DR. JORDI BROSSA & ASOCIADOS, C. POR A.
354934	EDITORIAL IANNA	PUBLICACIÓN, DISTRIBUCIÓN Y COMERCIALIZACIÓN DE LIBROS, AUDIOLIBROS, VÍDEOS, CDS Y CUALQUIER IMPRESO O PUBLICACIÓN DIGITAL.	MAXIMO RAMON EURIPIDES CABRAL JIMENEZ
362200	EE. EXTRA EQUIPO	ALQUILER DE EQUIPOS PESADOS, MOVIMIENTO DE TIERRA.	E E. EXTRA EQUIPO
359778	EMPAQUE Y CENTRO DE ABASTOS, EMPACASA	DISTRIBUCION Y VENTA DE PRODUCTOS DE CONSUMO MASIVO	JULIO CESAR MARTINEZ LANTIGUA
367081	EMPRESAS 2G	IMPORTACIÓN Y VENTA DE PRODUCTOS FARMACÉUTICOS	EMPRESAS 2G SRL
360501	ESPAILLAT, BISONO & ASOCIADOS	VENTA EL MERCADEO, PUBLICIDAD Y ASESORÍAS COMERCIALES.	ESPAILLAT BISONO & ASOCIADOS, SRL
356349	ESTACION DE SERVICIOS MINIEL JIMENEZ	VENTA DE DERIVADOS DE PETROLEO.	MINIEL ARQUIMEDES JIMENEZ ROSARIO
363826	EZ FOODS	COMERCIO EXTERIOR	EZ FOODS, S.R.L.
355717	FARMACIA MAICOL	VENTAS DE MEDICINAS Y ARTÍCULOS CONEXOS.	BRIAN CONCEPCIÓN LUCIANO
362556	FARMACIA YEHICA	VENTA DE PRODUCTOS FARMACEUTICOS	JOHANNY ALTAGRACIA CRUZ ACEVEDO
357371	FERNANDO VILLALONA & ORQUESTA	SERVICIOS DE ENTRETENIMIENTOS MUSICALES, AMENIZAR Y REALIZAR ESPECTÁCULOS, REALIZAR PRESENTACIONES ARTÍSTICAS Y REPRESENTAR ARTISTAS.	RAMON FERNANDO VILLALONA EVORA
355966	FLORISTERIA JAMELY	VENTA DE FLORES Y ARREGLO FLORALES	ARACELIS ENCARNACION MARTINEZ
360224	FONDO ECUMENICO DE PRESTAMOS DE LA REPUBLICA DOMINICANA ECLOF-DOMINICANA	SERVICIOS FINANCIEROS DIVERSOS, ASESORÍAS DE INVERSIÓN.	FONDO ECUMENICO DE PRESTAMOS DE LA REPUBLICA DOMINICANA
358484	FRANCIFELLY E. BENCOSME & CO.	MINERIA Y PRODUCTOS AGROINDUSTRIALES.	FRANCIFELLY E. BENCOSME & CO., CXA.
356953	FRENTE BARRIAL PARA EL DESARROLLOS COMUNITARIO ARTESANAL FREBADECO	ENTIDAD SIN FINES DE LUCRO	JULIO CESAR UBIERA / MARCIAL PINALES
354857	FUNDACION ADEMI	ASOCIACIÓN SIN FINES LUCRATIVO DIRIGIDA A BRINDAR AYUDA A LOS SECTORES NECESITADOS.	ASOCIACION PARA EL DESARROOLO DE LA MICROEMPRESAS ADEMI
364137	FUNDACION AMANTES DE LOS MAMEYES, FAMA	ASOCIACIÓN SIN FINES DE LUCROS. DEDICADA A ACTIVIDADES DE CARÁCTER SOCIAL PARA EL BIEN DE LOS MAS NECESITADOS.	NELSON ORLANDO CASTILLO
356896	FUNDACION JARDIN DE BENDICION FUNJABEND	INSTITUCIÓN SIN FINES DE LUCRO, QUE TIENE COMO OBJETIVO GESTIONAR AYUDA EDUCATIVA PARA NIÑOS, ADOLESCENTES Y ALFABETIZACIÓN DE ADULTOS.	INDIRA ZORAIDA SEGURA SEGURA
357561	GABO	DISTRIBUCIÓN, VENTA, IMPORTACIÓN DE PRODUCTOS AGRÍCOLAS A NIVEL NACIONAL.	GABO SRL
350762	GOL DOMINICANA LINEAS AEREAS	EXPLOTACIÓN DE SERVICIOS DE TRANSPORTE AÉREOS DE PASAJEROS, CARGA Y CORREO, NACIONAL E INTERNACIONAL.	VRG LINHAS AÉREAS S.A.
356460	GOURMET CHIC BY PATLIZ	CATERING GOURMET, ORGANIZACIÓN DE EVENTOS SOCIALES Y EMPRESARIALES.	PATRICIA ESTEFANIA LIZARDO GARCIA
350853	GREENERGY ACADEMY DOM	CONSULTORIAS, ASESORIAS, PLANIFICACIONES ESTRATÉGICAS, DISEÑO DE PROGRAMAS DE INDUCCIÓN.	YOMAYRA JEANNELLY MARTINO SOTO
359572	HBR DRUGS SUPPLY GROUP	COMPRA VENTA Y COMERCIALIZACION DE MEDICAMENTOS , COMPRA Y VENTA DE EQUIPOS MEDICOS.	EUSEBIO CARLITO BAEZ DEL ROSARIO
1415	HITACHI	VENTA DE TODO GENERO DE ARTICULOS ELÉCTRICOS Y ELECTRÓNICOS; EQUIPOS Y MAQUINARIAS, ÚTILES	KABUSHIKI KAISHA HITACHI SEISAKUCHO (HITACHI LTD.)
356713	IGLESIA MISIONERA DEL DIOS VIVO COLUMNA Y BALUARTE DE LA VERDAD	INSTITUCION SIN FINES DE LUCRO	RAFAEL PINALES DE LEON
362066	INMOBILIARIA G & V	LA CONSTRUCCIÓN DE EDIFICIOS PARA OFICINAS Y SERVICIOS PÚBLICOS, EDIFICIOS PARA VIVIENDA, CASAS, PLAZAS, ELABORACIÓN Y EJECUCIÓN DE PROYECTOS EN GENERAL.	INMOBILIARIA G & V S A
366372	INMOBILIARIA LAS HORMIGAS	ADQUIRIR Y ADMINISTRAR TODA CLASE DE BIENES INMUEBLES, URBANOS O RURALES.	AUGUSTO ANTONIO REYES VARGAS
363534	INNOVIX	VENTA Y COMERCIALIZACION DE EQUIPOS Y SOFTWARE, SERVICIOS DE TECNOLOGIA E INFORMATICA, CONSULTORIA, INSTALACION DE REDES Y TELECOMUNICACIONES, CAPACITACIÓN.	MIGUEL ANGEL CID CORREA
362103	INSTITUTO IBERIA	IMPARTIR TODO TIPO DE ENSEÑANZA ESPECIALMENTE A NIVEL PRIMARIO, INTERMEDIO Y SECUNDARIO.	JOSÉ GIMÉNEZ MIRALLES, SUCESORES
358567	INTERIORES DEL CIBAO INTERCISA	CONSTRUCCIÓN, REMODELACION, INSTALACIÓN Y DECORACIÓN DE INTERIORES.	MANUEL DE JESUS FONDEUR CABRAL
356550	INVERNADERO CP	PRODUCCIÓN Y VENTAS DE VEGETALES, COMERCIALIZACION, IMPORTACION Y EXPORTACION.	CAONEX BANAHÍ PUJOLS CASTILLO
372207	INVERSIONES MILAGROS	COMPRA, VENTA Y ALQUILER DE INMUEBLES. CONSTRUCCIÓN DE VIVIENDAS, CONDOMINIOS Y EDIFICIOS.	INVERSIONES MILAGROS, S.A.
350968	KENAVO TROPICAL	PROMOCION, COMERCIALIZACION, INTERMEDIACION Y PRESTACION DE CUALQUIER SERVICIO TURISTICOS.	LUC YAOUANCO
755821	KONG PRO FITNESS	SERVICIOS DE GIMNASIO, VENTA DE ROPA Y CALZADO DEPORTIVO, SUPLEMENTOS ALIMENTICIOS, CAFETERÍA DE GIMNASIO, IMPORTACIÓN DE MAQUINAS Y SUPLEMENTOS DEPORTIVOS, CLASES DE GIMNASIA.	LENDY JAFET VALDEZ YNOA
353306	LUXON SOLUCIONES Y SERVICIOS AUDIOVISUALES	SERVICIOS AUDIOVISUALES, PUBLICIDAD, EQUIPOS DE SERVICIOS TECNOLÓGICOS, SERVICIOS DE COMPUTOS.	ROMEO ENRIQUE ACOSTA PEÑA
164315	MAURA MULTINIVEL	IMPORTACIÓN Y VENTA DE PRENDAS DE FANTASIA.	RAMON DEMETRIO LOZADA PEÑA
48598	MEDSORB DOMINICANA, ZONA FRANCA INDUSTRIAL, S.A	EXPORTACIÓN DE BIENES Y SERVICIOS.	MEDSORB DOMINICANA, ZONA FRANCA INDUSTRIAL, S.A.
361576	MOJISUSHI	CAFE, RESTAURANT, BAR AND LOUNGE.	JOSE AGRIPIANO BAEZ
356791	MY SWEET HOME	IMPARTIR DOCENCIA.	FELIX MANUEL MARTE GONZALEZ / JULISSA MERCEDES ESTRELLA DE MARTE
362157	NOZAN PHARMA	IMPORTACION Y DISTRIBUCION DE PRODUCTOS FARMACÉUTICOS Y HOSPITALARIOS.	NIFARMED SRL
354059	ORQUESTA SINFONICA JUVENIL DE SAN PEDRO DE MACORIS MTR0. JULIO DE WINDT	FORMACIÓN MUSICAL DE NIÑOS, ADOLESCENTES Y JÓVENES DE NUESTRA CIUDAD, PROVINCIA, LA REGIÓN Y EL PAÍS.	FUNDACION SAN PEDRO DE MACORIS, INC
361495	PATRONATO PRO DESARROLLO EL LIMON PPEL	ADMINISTRACION ADECUADA DE LOS RECURSOS DONADOS A LA COMUNIDAD	PEDRO JOSE DE JESUS MESSINA MENDOZA
362582	PLAN MEDICO DENTAL PLAMED	CENTRO DE SALUD DENTAL.	ALEICIS DAVID DE JESUS MARMOL ACEVEDO
363510	PRODUCCIONES ARREDONDO	EVENTOS Y PRODUCCIONES EN GENERAL.	SONIA MARIA ARREDONDO GERMAN
350961	PROGESCON	ADMINISTRACIÓN DE TODO TIPO DE PROPIEDADES Y CONDOMINIOS, LA VENTA Y ALQUILER DE TODO TIPO DE INMUEBLES, GESTIONES JURÍDICAS.	RAQUEL IVELISSE ROSARIO DE OLEO
361898	ROSARIO VARGAS & ASOCIADOS	PROMOVER SERVICIOS DE AUDITORIA, CONTABILIDAD, CONSULTORIA Y ASESORIA FINANCIERA E IMPOSITIVAS.	MIGUEL ELADIO DEL ROSARIO DE LOS SANTOS/ROSARIO VARGAS & ASOCIADOS
353089	SANTO DOMINGO DE AVIACION, SADOAVI	VUELOS COMERCIALES NACIONALES E INTERNACIONALES.	CARLOS ALBERTO SILVA
358452	SERVILOZAL	PRESTACIÓN DE SERVICIOS, SUMINISTRO Y VENTA DE MATERIALES GASTABLES PARA OFICINAS Y PARA EL HOGAR.	YENIS ELADIA LOZADA ALEMAN/EMIL GUARIONEX CONDE CABRERA
360884	SHEMA MINISTRIES CONSULTING, COACHING & TRAINNING	CONSULTARÍA, ENTRETENIMIENTO Y ASESORÍA DE TEMAS GENERAL, REALIZACIÓN DE CHARLAS EMPRESARIALES, COMUNITARIAS, TALLERES EDUCATIVOS.	RANGELYS VANESSA ROBERT LORA/EDWARD ARISTIDES ESTEVEZ SALCEDO
360005	SOCIEDAD DOMINICANA DE DONACION Y TRASPLANTE SODODYT	PROMOVER, DIFUNDIR Y ESTIMULAR EL INTERÉS EN EL TRASPLANTE, LA DONACIÓN Y OBTENCIÓN DE ÓRGANOS Y TEJIDOS.	NICOLÁS RIZIK CABRAL
362231	SOCIEDAD HOGAR PARA ANCIANOS DESVALIDOS LA SANTISIMA TRINIDAD	INSTITUCION SIN FINES DE LUCRO	SOCIEDAD HOGAR PARA ANCIANOS DESVALIDOS LA SANTISIMA TRINIDAD, INC.
360630	SUPERMERCADO MAMA LOLA	VENTA Y DISTRIBUCION DE PRODUCTOS ALIMENTICIOS EN GENERAL	FRANCISCO DE JESUS MORONTA MARTINEZ
48744	TARRAUTO	VENTA DE AUTOMÓVILES, REPUESTOS Y ACCESORIOS PARA VEHÍCULOS.	TARRAUTO, S.A
357331	TAX SAVER GABISA	SERVICIOS DE CONSULTORÍA IMPOSITIVA, CONTABLE, FINANCIERA, AUDITORIA FISCAL, AUDITORIA FINANCIERA.	RAIDON RAFAEL MOSCOSO CASTILLO
367428	TELARES BY STONEWOOD (ROTULO)	VENTA DE TEJIDOS Y PRODUCTOS TEXTILES.	TELARES BY STONEWOOD SRL
353578	THE BOCA BREEZE	RESTAURANTE, BAR, EXPEDICIÓN DE BEBIDAS ALCOHÓLICAS BEBIDAS EN GENERAL, COMPRA, VENTA.	ROBERT ALBIAS LAFERRIERE / PATRICA ANN FAFERRIERE
168695	TULIPA	OPERACIÓN, COMERCIALIZACION Y EXPLOTACION DE COMPLEJOS HOTELEROS	PROMOTORA FERG, S.A.
358032	ZAMBELL SERVICIOS GENERALES	SERVICIOS AL ÁREA DE LA CONSTRUCCIÓN DE INSTALACIONES DE IMPERMEABILIZANTES, CONSTRUCCIONES LIGERAS COMO SHEET-ROCK, PINTURAS Y MANTENIMIENTOS A EDIFICACIONES.	MANUEL CESAR ZAMBRANO BELLIARD
169334	ZARA HOME	PUBLICIDAD; GESTIÓN DE NEGOCIOS COMERCIALES; ADMINISTRACIÓN COMERCIAL; TRABAJOS DE OFICINA.	INDUSTRIA DE DISEÑO TEXTIL, S.A. (INDITEX, S.A.)

## CAMBIO TITULAR MARCAS DE FÁBRICA

[111] # REG.	[511] CL. INTL	[561] MARCA DE FABRICA	[732] TITULAR
220208	1	COSMOLIGHT (MIXTA)	TOYOBO MC Corporation
220207	1	PRINTIGHT (MIXTA)	TOYOBO MC Corporation
267783	3	BLOND ESSE (MIXTA)	PETTENON COSMETICS SPA S.B.
253835	3	DANDRENE (DENOMINATIVA)	Meditago Holdings LLC
265952	3	DECO-CUDDLE PROFESSIONAL (MIXTA)	PETTENON COSMETICS SPA SB
196959	3	FANOLA (DENOMINATIVA)	AGF 88 HOLDING, S.R.L.
196959	3	FANOLA (DENOMINATIVA)	PETTENON COSMETICS SPA SB
270718	3	GADRITEL BEAUTY STYLE (DENOMINATIVA)	MARINO DE JESUS GARCIA PIMENTEL
253833	3	NIA (DENOMINATIVA)	Meditago Holdings LLC
253834	3	RADIA (DENOMINATIVA)	Meditago Holdings LLC
253618	3	SPECTRAL (DENOMINATIVA)	Meditago Holdings LLC
226695	3	WINNY (DENOMINATIVA)	TQ BRANDS S.A.
202959	5	B TRES (DENOMINATIVA)	LABORATORIO MAGNACHEM INTERNATIONAL, S.R.L.
181724	5	BASALOG (DENOMINATIVA)	BIOCON BIOLOGICS LIMITED
35801	5	BENORIL (DENOMINATIVA)	LABORATORIO MAGNACHEM INTERNATIONAL, S.R.L.
204323	5	CEREPAX (DENOMINATIVA)	LABORATORIO MAGNACHEM INTERNATIONAL, S.R.L.
139008	5	EFFECTUS (DENOMINATIVA)	LABORATORIO MAGNACHEM INTERNATIONAL, S.R.L.
139485	5	FIGURATIVA	LABORATORIO MAGNACHEM INTERNATIONAL, S.R.L.
181680	5	IMLOG (DENOMINATIVA)	BIOCON BIOLOGICS LIMITED
201836	5	LECORDIUS (DENOMINATIVA)	LABORATORIO MAGNACHEM INTERNATIONAL, S.R.L.
200299	5	NEBIUS (DENOMINATIVA)	LABORATORIO MAGNACHEM INTERNATIONAL, S.R.L.
207454	5	PALADIN (DENOMINATIVA)	ADAMA AGAN LTD.
201864	5	PARA TU CORACON LA MEJOR OPCION (LEMA COMERCIAL)	LABORATORIO MAGNACHEM INTERNATIONAL, S.R.L.
137249	5	POWERBAR (DENOMINATIVA)	PREMIER NUTRITION COMPANY, LLC.
134650	5	RITMOL (DENOMINATIVA)	LABORATORIO MAGNACHEM INTERNATIONAL, S.R.L.
227639	5	WINNY (DENOMINATIVA)	TQ BRANDS S.A.
175079	6	HYUNDAI (MIXTA)	HD HYUNDAI CO., LTD.
112457	7	FIGURATIVA	PEGASUS CO., LTD.
171504	7	HYUNDAI (MIXTA)	HD HYUNDAI CO., LTD.
134038	7	PEGASUS (DENOMINATIVA)	PEGASUS CO., LTD.
171511	8	HYUNDAI (MIXTA)	HD HYUNDAI CO., LTD.
253866	8	HYUNDAI (MIXTA)	HD HYUNDAI CO., LTD.
263898	9	HYUNDAI (DENOMINATIVA)	HD HYUNDAI CO., LTD.
177159	9	HYUNDAI (DENOMINATIVA)	HD HYUNDAI CO., LTD.
205023	9	TOGAMI (DENOMINATIVA)	GRUPO KOMATSU S.R.L.
208715	11	HYUNDAI (MIXTA)	HD HYUNDAI CO., LTD.
227200	11	HYUNDAI (MIXTA)	HD HYUNDAI CO., LTD.
57382	11	PRISM (DENOMINATIVA)	AIR PRODUCTS AND CHEMICALS, INC.
238487	17	LA MORTAL DOBLE FILO (DENOMINATIVA)	B&E INYECCION DE MOLDES PLASTICOS, S.R.L.
240536	17	LA REAL DOBLE FILO (DENOMINATIVA)	B&E INYECCION DE MOLDES PLASTICOS, S.R.L.
241403	25	Siete Llamas (Denominativa)	ROSA AMELIA SANCHEZ TAVAREZ
237039	30	CANDY GUM DULCES WILLY (DENOMINATIVA)	TEOBALDO FUMERO PATIÑO
236128	30	Chicle Bomba (Mixta)	TEOBALDO FUMERO PATIÑO
236472	30	CHICLE JUMBOLON (DENOMINATIVA)	TEOBALDO FUMERO PATIÑO
262130	30	DULCES WILLY (DENOMINATIVA)	TEOBALDO FUMERO PATIÑO
301634	31	ULTIMATES PET FOOD ALIDOM (DENOMINATIVA)	MIDWESTERN PET FOOD, INC.
241575	31	VICTOR PET FOOD (DENOMINATIVA)	MID AMERICA PET FOOD
301632	31	WHOLESOMES PET FOOD ALIDOM (DENOMINATIVA)	MIDWESTERN PET FOOD, INC.
77207	32	POSTOBON (DENOMINATIVA)	POSTOBON S.A.
188886	43	CONRAD HOTELS & RESORTS (MIXTA)	HILTON WORLDWIDE HOLDING LLP
188886	43	CONRAD HOTELS & RESORTS (MIXTA)	HILTON INTERNATIONAL IP HOLDING LIMITED
188886	43	CONRAD HOTELS & RESORTS (MIXTA)	HILTON WORLDWIDE MANAGE LIMITED
188831	43	DOUBLETREE BY HILTON (DENOMINATIVA)	HILTON WORLDWIDE HOLDING LLP
188831	43	DOUBLETREE BY HILTON (DENOMINATIVA)	HILTON INTERNATIONAL IP HOLDING LIMITED
188831	43	DOUBLETREE BY HILTON (DENOMINATIVA)	HILTON WORLDWIDE MANAGE LIMITED
137803	43	GARDEN INN (DESIGN) (MIXTA)	HILTON WORLDWIDE HOLDING LLP
137803	43	GARDEN INN (DESIGN) (MIXTA)	HILTON INTERNATIONAL IP HOLDING LIMITED
137803	43	GARDEN INN (DESIGN) (MIXTA)	HILTON WORLDWIDE MANAGE LIMITED
138691	43	GARDEN INN (PALABRAS) (DENOMINATIVA)	HILTON WORLDWIDE HOLDING LLP
138691	43	GARDEN INN (PALABRAS) (DENOMINATIVA)	HILTON INTERNATIONAL IP HOLDING LIMITED
138691	43	GARDEN INN (PALABRAS) (DENOMINATIVA)	HILTON WORLDWIDE MANAGE LIMITED
160171	43	HAMPTON BY HILTON (DENOMINATIVA)	HILTON WORLDWIDE HOLDING LLP
160171	43	HAMPTON BY HILTON (DENOMINATIVA)	HILTON INTERNATIONAL IP HOLDING LIMITED
160171	43	HAMPTON BY HILTON (DENOMINATIVA)	HILTON WORLDWIDE MANAGE LIMITED
188850	43	HILTON GARDEN INN (DENOMINATIVA)	HILTON INTERNATIONAL IP HOLDING LIMITED
188850	43	HILTON GARDEN INN (DENOMINATIVA)	HILTON WORLDWIDE MANAGE LIMITED
188850	43	HILTON GARDEN INN (DENOMINATIVA)	HILTON WORLDWIDE HOLDING LLP
188754	43	HILTON GARDEN INN (MIXTA)	HILTON WORLDWIDE HOLDING LLP
188754	43	HILTON GARDEN INN (MIXTA)	HILTON INTERNATIONAL IP HOLDING LIMITED
188754	43	HILTON GARDEN INN (MIXTA)	HILTON WORLDWIDE MANAGE LIMITED
188836	43	HOME2 SUITES BY HILTON (DENOMINATIVA)	HILTON WORLDWIDE HOLDING LLP
188836	43	HOME2 SUITES BY HILTON (DENOMINATIVA)	HILTON INTERNATIONAL IP HOLDING LIMITED
188836	43	HOME2 SUITES BY HILTON (DENOMINATIVA)	HILTON WORLDWIDE MANAGE LIMITED
188883	43	HOME2 SUITES BY HILTON (MIXTA)	HILTON WORLDWIDE HOLDING LLP

[111] # REG.	[511] CL. INTL	[561] MARCA DE FABRICA	[732] TITULAR
188883	43	HOME2 SUITES BY HILTON (MIXTA)	HILTON INTERNATIONAL IP HOLDING LIMITED
188883	43	HOME2 SUITES BY HILTON (MIXTA)	HILTON WORLDWIDE MANAGE LIMITED
188673	43	HOMWOOD SUITES BY HILTON (MIXTA)	HILTON WORLDWIDE HOLDING LLP
188673	43	HOMWOOD SUITES BY HILTON (MIXTA)	HILTON INTERNATIONAL IP HOLDING LIMITED
188673	43	HOMWOOD SUITES BY HILTON (MIXTA)	HILTON WORLDWIDE MANAGE LIMITED
188837	43	HOMWOOD SUITES BY HILTON (MIXTA)	HILTON WORLDWIDE HOLDING LLP
188837	43	HOMWOOD SUITES BY HILTON (MIXTA)	HILTON INTERNATIONAL IP HOLDING LIMITED
188837	43	HOMWOOD SUITES BY HILTON (MIXTA)	HILTON WORLDWIDE MANAGE LIMITED
185760	43	THE DOUBLETREE BY HILTON (MIXTA)	HILTON WORLDWIDE HOLDING LLP
185760	43	THE DOUBLETREE BY HILTON (MIXTA)	HILTON INTERNATIONAL IP HOLDING LIMITED
185760	43	THE DOUBLETREE BY HILTON (MIXTA)	HILTON WORLDWIDE MANAGE LIMITED
166867	43	THE WALDORF=ASTORIA COLLECTION (DENOMINATIVA)	HILTON WORLDWIDE HOLDING LLP
166867	43	THE WALDORF=ASTORIA COLLECTION (DENOMINATIVA)	HILTON INTERNATIONAL IP HOLDING LIMITED
166867	43	THE WALDORF=ASTORIA COLLECTION (DENOMINATIVA)	HILTON WORLDWIDE MANAGE LIMITED
188415	43	WA (MIXTA)	HILTON WORLDWIDE HOLDING LLP
188415	43	WA (MIXTA)	HILTON INTERNATIONAL IP HOLDING LIMITED
188415	43	WA (MIXTA)	HILTON WORLDWIDE MANAGE LIMITED
188451	43	WALDORF ASTORIA (DENOMINATIVA)	HILTON WORLDWIDE MANAGE LIMITED
188451	43	WALDORF ASTORIA (DENOMINATIVA)	HILTON INTERNATIONAL IP HOLDING LIMITED
188451	43	WALDORF ASTORIA (DENOMINATIVA)	HILTON WORLDWIDE HOLDING LLP
233336	44	APRETUDE (DENOMINATIVA)	ViP HEALTHCARE COMPANY
183200	44	EDOREA (MIXTA)	HILTON WORLDWIDE HOLDING LLP
183200	44	EDOREA (MIXTA)	HILTON INTERNATIONAL IP HOLDING LIMITED
183200	44	EDOREA (MIXTA)	HILTON WORLDWIDE MANAGE LIMITED
183337	44	EFOREA (DENOMINATIVA)	HILTON WORLDWIDE HOLDING LLP
183337	44	EFOREA (DENOMINATIVA)	HILTON INTERNATIONAL IP HOLDING LIMITED
183337	44	EFOREA (DENOMINATIVA)	HILTON WORLDWIDE MANAGE LIMITED
179229	10, 28	HYUNDAI (MIXTA)	HD HYUNDAI CO., LTD.
211945	29, 30	EL SABROSO (DENOMINATIVA)	Snak-King LLC
205750	29, 35	LA BELLOTA JAMONES Y EMBUTIDOS FRUTO DE UNA GRAN SELECCIÓN (MIXTA)	JAMONES Y EMBUTIDOS JAEM, S.A.
258496	3, 5	REVITA (DENOMINATIVA)	Meditago Holdings LLC
241825	35, 36, 41, 43, 44	TAPESTRY (DENOMINATIVA)	HILTON INTERNATIONAL IP HOLDING LIMITED
241825	35, 36, 41, 43, 44	TAPESTRY (DENOMINATIVA)	HILTON WORLDWIDE MANAGE LIMITED
99436	41, 42	H (LOGO DE LA LETRA H ESTILIZADO)	HILTON WORLDWIDE HOLDING LLP
99436	41, 42	H (LOGO DE LA LETRA H ESTILIZADO)	HILTON INTERNATIONAL IP HOLDING LIMITED
99436	41, 42	H (LOGO DE LA LETRA H ESTILIZADO)	HILTON WORLDWIDE MANAGE LIMITED
213704	41, 43, 44	CANOPY BY HILTON (DENOMINATIVA)	HILTON WORLDWIDE MANAGE LIMITED
213704	41, 43, 44	CANOPY BY HILTON (DENOMINATIVA)	HILTON INTERNATIONAL IP HOLDING LIMITED
83299	43, 44	HILTON (PALABRA)	HILTON WORLDWIDE HOLDING LLP
83299	43, 44	HILTON (PALABRA)	HILTON INTERNATIONAL IP HOLDING LIMITED
83299	43, 44	HILTON (PALABRA)	HILTON WORLDWIDE MANAGE LIMITED
141137	7, 11	HYUNDAI (PALABRA)	HD HYUNDAI CO., LTD.
230029	7, 9, 11	HYUNDAI (MIXTA)	HD HYUNDAI CO., LTD.
293202	9, 10, 42	REALITY ONE (DENOMINATIVA)	APPLE INC.
293241	9, 10, 44	REALITY PROCESSOR (DENOMINATIVA)	APPLE INC.
203863	9, 38	V (MIXTA)	VONAGE AMERICA LLC
203855	9, 38	V (MIXTA)	VONAGE AMERICA LLC
203658	9, 38	VONAGE (MIXTA)	VONAGE AMERICA LLC

## FUSIÓN MARCAS DE FÁBRICA

[111] # REG.	[511] CL. INT.	[561] MARCA DE FABRICA	[732] NUEVO TITULAR
188886	43	CONRAD HOTELS & RESORTS (MIXTA)	HILTON INTERNATIONAL LLC.
188831	43	DOUBLETREE BY HILTON (DENOMINATIVA)	HILTON INTERNATIONAL LLC.
137803	43	GARDEN INN (DESIGN) (MIXTA)	HILTON INTERNATIONAL LLC.
138691	43	GARDEN INN (PALABRAS) (DENOMINATIVA)	HILTON INTERNATIONAL LLC.
160171	43	HAMPTON BY HILTON (DENOMINATIVA)	HILTON INTERNATIONAL LLC.
188850	43	HILTON GARDEN INN (DENOMINATIVA)	HILTON INTERNATIONAL LLC.
188754	43	HILTON GARDEN INN (MIXTA)	HILTON INTERNATIONAL LLC.
188836	43	HOME2 SUITES BY HILTON (DENOMINATIVA)	HILTON INTERNATIONAL LLC.
188883	43	HOME2 SUITES BY HILTON (MIXTA)	HILTON INTERNATIONAL LLC.
188673	43	HOMWOOD SUITES BY HILTON (MIXTA)	HILTON INTERNATIONAL LLC.
188837	43	HOMWOOD SUITES BY HILTON (MIXTA)	HILTON INTERNATIONAL LLC.
185760	43	THE DOUBLETREE BY HILTON (MIXTA)	HILTON INTERNATIONAL LLC.
166867	43	THE WALDORF=ASTORIA COLLECTION (DENOMINATIVA)	HILTON INTERNATIONAL LLC.
188415	43	WA (MIXTA)	HILTON INTERNATIONAL LLC.
188451	43	WALDORF ASTORIA (DENOMINATIVA)	HILTON INTERNATIONAL LLC.
183200	44	EDOREA (MIXTA)	HILTON INTERNATIONAL LLC.
183337	44	EFOREA (DENOMINATIVA)	HILTON INTERNATIONAL LLC.
99436	41, 42	H (LOGO DE LA LETRA H ESTILIZADO)	HILTON INTERNATIONAL LLC.
83299	43, 44	HILTON (PALABRA)	HILTON INTERNATIONAL LLC.
203863	9, 38	V (MIXTA)	VONAGE AMERICA INC.
203855	9, 38	V (MIXTA)	VONAGE AMERICA INC.
203658	9, 38	VONAGE (MIXTA)	VONAGE AMERICA INC.

## RENOVACIONES MARCAS DE FÁBRICA

[111] # REG.	[511] CL. INT.	[561] MARCA DE FABRICA	[732] TITULAR
134873	1	ACRYLITE (DENOMINATIVA)	ROEHM AMERICA LLC.
21930	1	ALATHON (DENOMINATIVA)	EQUISTAR CHEMICALS, L.P.
36222	1	DISEÑO DE UNA FOCA DENTRO DE UN CIRCULO	SWIMC LLC
136771	1	EPSO TOP (MIXTA)	K+S MINERALS AND AGRICULTURE GmbH
59589	1	HAVOC (DENOMINATIVA)	SYNGENTA LIMITED
204250	2	ARQUIPAINT (DENOMINATIVA)	INDUSTRIAS TUCAN, S.A.
204792	2	BOSTON HIGH QUALITY PAINTS (MIXTA)	MONTES & MERINO, S.R.L.
204241	2	CORROSTOP (DENOMINATIVA)	INDUSTRIAS TUCAN, S.R.L.
36192	2	DISEÑO DE UNA FOCA DENTRO DE UN CIRCULO (MIXTA)	SWIMC LLC
204246	2	EPOXICRIL (DENOMINATIVA)	INDUSTRIAS TUCAN, S.R.L.
204242	2	OXISTOP (DENOMINATIVA)	INDUSTRIAS TUCAN, S.R.L.
204249	2	TOPCROL (DENOMINATIVA)	INDUSTRIAS TUCAN, SRL
205381	2	TUCAN BARRIERCOAT (DENOMINATIVA)	INDUSTRIAS TUCAN, S.R.L.
205401	2	TUCAN COLOR MAX ACRILICA (DENOMINATIVA)	INDUSTRIAS TUCAN, S.R.L.
205422	2	TUCAN COLOR WALL (DENOMINATIVA)	INDUSTRIAS TUCAN, SRL
205373	2	TUCAN COLORMIX (DENOMINATIVA)	INDUSTRIAS TUCAN, S.R.L.
205386	2	TUCAN DRY WALL PAINT (DENOMINATIVA)	INDUSTRIAS TUCAN, S.R.L.

[111] # REG.	[511] CL. INT.	[561] MARCA DE FABRICA	[732] TITULAR
205415	2	TUCAN EVERLAST SEAL (DENOMINATIVA)	INDUSTRIAS TUCAN, S.R.L.
205426	2	TUCAN FOREVER SEAL (DENOMINATIVA)	INDUSTRIAS TUCAN, SRL
205421	2	TUCAN MASTERCOLOR (DENOMINATIVA)	INDUSTRIAS TUCAN, SRL
205392	2	TUCAN MAXICOLOR ACRILICA (DENOMINATIVA)	INDUSTRIAS TUCAN, SRL
205352	2	TUCAN MEGACOAT (DENOMINATIVA)	INDUSTRIAS TUCAN, S.R.L.
205355	2	TUCAN MEGAPAIN (DENOMINATIVA)	INDUSTRIAS TUCAN, S.R.L.
205423	2	TUCAN PRIMERCOLOR (DENOMINATIVA)	INDUSTRIAS TUCAN, SRL
205416	2	TUCAN TOTAL COAT (DENOMINATIVA)	INDUSTRIAS TUCAN, S.R.L.
205397	2	TUCAN TOTAL ROOF ACRILICO (DENOMINATIVA)	INDUSTRIAS TUCAN, S.R.L.
205425	2	TUCAN TOTAL SEAL (DENOMINATIVA)	INDUSTRIAS TUCAN, S.R.L.
205420	2	TUCAN ULTRA ROOF (DENOMINATIVA)	INDUSTRIAS TUCAN, S.A.
205418	2	TUCAN ULTRASEAL (DENOMINATIVA)	
58101	3	BERKEBILE 2+2 Y DISEÑO (DENOMINATIVA)	THE BERKEBILE OIL COMPANY, INC.
206917	3	NIVEA PURE EFFECT (MIXTA)	BEIERSDORF AG
138235	3	PODER CITRICO (DENOMINATIVA)	COLGATE - PALMOLIVE COMPANY
205714	3	RELUCE DETERGENTE LIQUIDO DE CUABA (MIXTA)	CASA PACO S.A.
207081	3	TRIDIMENSIONAL	HENKEL AG & CO. KGAA

VIENE DE LA PÁGINA ANTERIOR

[111] # REG.	[511] CL. INT.	[561] MARCA DE FABRICA	[732] TITULAR
59047	4	SHELL TURBO (DENOMINATIVA)	SHELL BRANDS INTERNATIONAL AG
208008	5	ANTAAR PLUS (DENOMINATIVA)	MARKATRADE INC.
57889	5	BERKEBILE 2+2 Y DISEÑO (DENOMINATIVA)	THE BERKEBILE OIL COMPANY, INC.
59328	5	CARBAPINO (DENOMINATIVA)	CARMELO ARISTY RODRIGUEZ
137182	5	CHEMIFLUX (DENOMINATIVA)	CHEMICALS LABORATORIES PHARMACEUTICALS
136524	5	CHEMITUSIN PLUS (DENOMINATIVA)	CHEMICALS LABORATORIES PHARMACEUTICALS, C. POR A.
135635	5	DUETT (DENOMINATIVA)	BASF SE
205988	5	ELIPTIC OFTEN (DENOMINATIVA)	SOPHIA HOLDINGS, S.A. de C.V.
203959	5	FULLFLEX-FORTE (DENOMINATIVA)	ANGELITA YONERIS GUZMAN PERALTA
57987	5	HIPRA Y DISEÑO (DENOMINATIVA)	LABORATORIOS HIPRA, S.A.
206677	5	ISOVUE (DENOMINATIVA)	BRACCO IMAGING S.P.A.
58783	5	LACTOTROPINA (DENOMINATIVA)	Elanco US Inc.
208312	5	LOCHEM (DENOMINATIVA)	CHEMICALS LABORATORIES PHARMACEUTICALS, S.R.L.
59325	5	LOPEMIDA (DENOMINATIVA)	CARMELO ARISTY
205852	5	MENEPAROL (DENOMINATIVA)	A. Menarini Industrie Farmaceutiche Riunite, S.R.L.
137168	5	PHYTON-27 (DENOMINATIVA)	RIVERDOR CORP. S.A.
137249	5	POWERBAR (DENOMINATIVA)	PREMIER NUTRITION COMPANY, LLC
139588	5	TUCOCEN (DENOMINATIVA)	ELIPEA FARMACEUTICA, C. POR A.
205039	6	MIPECKER HERRAMIENTAS (MIXTA)	MADERA DECORATIVAS SA
36191	6	SWAGELOK (DENOMINATIVA)	SWAGELOK COMPANY
36207	6	SWAGELOK COMPANY (DENOMINATIVA)	SWAGELOK COMPANY
207063	7	DREMEL (DENOMINATIVA)	ROBERT BOSCH TOOL CORPORATION
137701	8	AF (ESCRITA EN LETRAS DE BLOQUE) (MIXTA)	société Air France
138437	8	SWAGELOK PALABRA Y DISEÑO (MIXTA)	SWAGELOK COMPANY
207070	9	ENDURANCE (DENOMINATIVA)	BATERIAS WILLARD S.A.
207464	9	FIGURATIVA	GENTEX CORPORATION
205540	9	HOMELINK (DENOMINATIVA)	GENTEX CORPORATION
207107	9	OPPO (MIXTA)	GUANGDONG OPPO MOBILE TELECOMMUNICATIONS CORP., LTD
36135	9	TK (DISEÑO)	Thermo King LLC
205023	9	TOGAMI (DENOMINATIVA)	GRUPO KOMATSU S.R.L.
205758	9	VESTAS (DENOMINATIVA)	VESTAS WIND SYSTEMS A/S
57382	11	PRISM (DENOMINATIVA)	AIR PRODUCTS AND CHEMICALS, INC.
138436	11	SWAGELOK (MIXTA)	SWAGELOK COMPANY
58734	12	F FILA (MIXTA)	FILA LUXEMBOURG S.A.R.L.
204196	14	FOCUS (MIXTA)	SUSAN RELOJES Y JOYAS SRL
137085	16	BABY FREE (DENOMINATIVA)	CASA PACO, C. POR A.
138438	17	SWAGELOK (MIXTA)	SWAGELOK COMPANY
136647	18	ELLESSE (DENOMINATIVA)	ELLESSE INTERNATIONAL SPA
36505	21	INVICTA (DENOMINATIVA)	SOBRAL INVICTA S.A.
36197	21	SWAGELOK (DENOMINATIVA)	SWAGELOK COMPANY
139028	25	AF (MIXTA)	SOCIETE AIR FRANCE
136684	25	ELLESSE (DENOMINATIVA)	ELLESSE INTERNATIONAL SPA
58756	25	HAAGEN-DAZS Y SU LOGO	GENERAL MILLS MARKETING, INC.
137506	25	NAPAPIJRI (MIXTA)	VF INTERNATIONAL SAGL
56357	25	RAM (DENOMINATIVA)	INDUSTRIA DE FIBRAS DOMINICANAS, C. POR A.
206724	28	AKADEMA (DENOMINATIVA)	AKADEMA, INC.
205716	29	AGUSTO GANDULES VERDES (MIXTA)	CASA PACO S.A.
205715	29	AGUSTO GANDULES VERDES CON COCO (MIXTA)	CASA PACO S.A.
206000	29	AGUSTO HABICHUELAS NEGRAS (MIXTA)	CASA PACO, S.A.
205994	29	AGUSTO HABICHUELAS ROJAS (MIXTA)	CASA PACO S.A.
205998	29	AGUSTO LECHE DE COCO (MIXTA)	CASA PACO S.A.

[111] # REG.	[511] CL. INT.	[561] MARCA DE FABRICA	[732] TITULAR
205997	29	AGUSTO LECHE DE COCO (MIXTA)	CASA PACO S.A.
206004	29	AGUSTO LECHE EVAPORADA (MIXTA)	CASA PACO S.A.
59271	29	HAAGEN-DAZS Y SU LOGO	GENERAL MILLS MARKETING, INC.
206002	30	AGUSTO HOJUELAS DE AVENA (MIXTA)	CASA PACO S.A.
138574	30	CARR'S (DENOMINATIVA)	UNITED BISCUITS (UK) LIMITED
135042	30	EN PUNTO (DENOMINATIVA)	CASA PACO C. POR A.
58293	30	FRUIT STRIPE (DENOMINATIVA)	FERRARA CANDY COMPANY
205830	30	HAND CORN FLAKES (MIXTA)	KARL FRIEDRICH BECKER DESPRADEL
205831	30	HAND SOLAR FLAKES (MIXTA)	KARL FRIEDRICH BECKER DESPRADEL
206738	30	MARIA KATY (MIXTA)	UNION NACIONAL DE MARCAS (U.N.M.), SRL
205658	30	MONSIEUR MAIS, MAIS MOULU (MIXTA)	KARL FRIEDRICH BECKER DESPRADEL
137493	30	NUCITA (DENOMINATIVA)	CORTES HERMANOS & CO., S.A.S.
137488	30	PARMALAT (DENOMINATIVA)	PARMALAT, S.P.A., V.A.T. 04030970968
205880	31	AGUSTO (DENOMINATIVA)	CASA PACO, S.A.
70308	31	HILL'S (DENOMINATIVA)	HILL'S PET NUTRITION, INC.
70307	31	PRESCRIPTION DIET (DENOMINATIVA)	HILL'S PET NUTRITION, INC.
70309	31	SCIENCE DIET (DENOMINATIVA)	HILL'S PET NUTRITION, INC.
204210	32	BULL (DENOMINATIVA)	RED BULL GMBH
58328	32	GELAFRUT (DENOMINATIVA)	COMPAÑIA NACIONAL DE LEVADURAS LEVAPAN, S.A.
77978	32	HAAGEN-DAZS Y SU LOGO (MIXTA)	GENERAL MILLS MARKETING, INC.
58311	33	CHAMPELL (DENOMINATIVA)	VINICOLA DEL NORTE, S.A.
207852	33	FERRARI (DENOMINATIVA)	FERRARI F.LLI LUNELLI, S.P.A.
205376	33	FIGURATIVA	LODESTAR ANSTALT
202334	33	POPPY (DENOMINATIVA)	BERMUDEZ INTERNATIONAL, INC.
137369	34	AF (MIXTA)	SOCIETE AIR FRANCE
205959	34	COMADOR (MIXTA)	SHAWN CARTER
137081	35	GAS (MIXTA)	GROTTO S.P.A.
205473	35	G-STAR (DENOMINATIVA)	TM25 HOLDING B.V.
134663	35	PRIORITY MAIL (DENOMINATIVA)	UNITED STATES POSTAL SERVICE
205958	37	FIGURATIVA	GENERAL MOTORS LLC
205466	37	VESTAS (DENOMINATIVA)	VESTAS WIND SYSTEMS A/S
139051	38	AF (MIXTA)	SOCIETE AIR FRANCE
202326	38	DISTRITO COMEDIA (DENOMINATIVA)	TELEvisa, S. DE R.L. DE C.V.
135039	38	TELEvisa (DENOMINATIVA)	TU IP CO. 1, LLC
205478	41	DANDO VUELTAS (DENOMINATIVA)	MARK EDWARD FREEHILL
133128	41	TELEHIT (DENOMINATIVA)	TELEvisa, S.A. DE C.V.
205904	42	VESTAS (DENOMINATIVA)	VESTAS WIND SYSTEMS A/S
206985	43	JACK DANIEL'S (DENOMINATIVA)	Jack Daniel's Properties, Inc.
207146	1, 3, 4, 5, 16, 17	HENKEL (MIXTA)	HENKEL AG & CO. KGaA
201397	1, 5, 31	ACRONIS (DENOMINATIVA)	BASF SE
207160	18, 29, 31, 32	KIRKLAND SIGNATURE (MIXTA)	COSTCO WHOLESALE CORPORATION
206983	2, 4	FLEXITAPA (DENOMINATIVA)	WD-40 MANUFACTURING COMPANY
207052	2, 4	WD-40 FLEXITAPA (DENOMINATIVA)	WD-40 MANUFACTURING COMPANY
205750	29, 35	LA BELLOTA JAMONES Y EMBUTIDOS FRUTO DE UNA GRAN SELECCIÓN (MIXTA)	JAMONES Y EMBUTIDOS JAEM, S.A.
59762	3, 21	TEEN SPIRIT (DENOMINATIVA)	COLGATE-PALMOLIVE COMPANY
206436	30, 32	HERBALIFE TE CONCENTRADO DE HIERBAS LIMON (DENOMINATIVA)	HERBALIFE INTERNATIONAL, INC.
207156	35, 42	DENSO (MIXTA)	DENSO CORPORATION
204623	36, 41, 42	WINGS FOR LIFE (DENOMINATIVA)	WINGS FOR LIFE-SPIRAL CORD RESEARCH, PRIVATSTIFTUNG
206094	6, 7, 9, 37	KONE (DENOMINATIVA)	KONE CORPORATION
203074	9, 42	MPS SOFTWARE (DENOMINATIVA)	RAFAEL OGANDO DE LA ROSA

## CAMBIO DE DIRECCIÓN

## MARCAS DE FABRICA

[111] # REG.	(511) CLASE INTL	(561) MARCA DE FABRICA	[732] TITULAR	[732] NUEVA DIRECCION
266820	5	ABRILADA (DENOMINATIVA)	PFIZER INC.	66 Hudson Boulevard East, New York, NY 10001-2192, United State of América.
297019	5	ABRYSVO (DENOMINATIVA)	PFIZER INC.	66 Hudson Boulevard East, New York, NY 10001-2192, United State of América.
265836	5	AMSPARITY (DENOMINATIVA)	PFIZER INC.	66 Hudson Boulevard East, New York, NY 10001-2192, United State of América.
30267	5	ANSAID (DENOMINATIVA)	PFIZER INC.	66 Hudson Boulevard East, New York, NY 10001-2192, United State of América.
102929	5	AROMASIN (DENOMINATIVA)	PFIZER INC.	66 Hudson Boulevard East, New York, NY 10001-2192, United State of América.
298365	5	BEQVEZ (DENOMINATIVA)	PFIZER INC.	66 Hudson Boulevard East, New York, NY 10001-2192, United State of América.
229874	5	BESPONSA (DENOMINATIVA)	PFIZER INC.	66 Hudson Boulevard East, New York, NY 10001-2192, United State of América.
265905	5	BEVAFYZE (DENOMINATIVA)	PFIZER INC.	66 Hudson Boulevard East, New York, NY 10001-2192, United State of América.
272517	5	CIBINQO (DENOMINATIVA)	PFIZER INC.	66 Hudson Boulevard East, New York, NY 10001-2192, United State of América.
232732	5	CLERAMARC (DENOMINATIVA)	PFIZER INC.	66 Hudson Boulevard East, New York, NY 10001-2192, United State of América.
166221	5	CYTOSAR (DENOMINATIVA)	PFIZER INC.	66 Hudson Boulevard East, New York, NY 10001-2192, United State of América.
271241	5	DALACIN (DENOMINATIVA)	PFIZER INC.	66 Hudson Boulevard East, New York, NY 10001-2192, United State of América.
254086	5	DAURISMO (DENOMINATIVA)	PFIZER INC.	66 Hudson Boulevard East, New York, NY 10001-2192, United State of América.
221574	5	ELELYSO (DENOMINATIVA)	PFIZER INC.	66 Hudson Boulevard East, New York, NY 10001-2192, United State of América.
289848	5	ELREXFIO (DENOMINATIVA)	PFIZER INC.	66 Hudson Boulevard East, New York, NY 10001-2192, United State of América.
30942	5	FELDENE (DENOMINATIVA)	PFIZER INC.	66 Hudson Boulevard East, New York, NY 10001-2192, United State of América.
301103	5	FIGURATIVA	PFIZER INC.	66 Hudson Boulevard East, New York, NY 10001-2192, United State of América.
288675	5	FIGURATIVA	PFIZER INC.	66 Hudson Boulevard East, New York, NY 10001-2192, United State of América.
272446	5	FIGURATIVA	PFIZER INC.	66 Hudson Boulevard East, New York, NY 10001-2192, United State of América.
265942	5	FIGURATIVA	PFIZER INC.	66 Hudson Boulevard East, New York, NY 10001-2192, United State of América.
178605	5	FIGURATIVA	PFIZER INC.	66 Hudson Boulevard East, New York, NY 10001-2192, United State of América.
288399	5	FIGURATIVA	PFIZER INC.	66 Hudson Boulevard East, New York, NY 10001-2192, United State of América.
242056	5	GENRYZON (DENOMINATIVA)	PFIZER INC.	66 Hudson Boulevard East, New York, NY 10001-2192, United State of América.
215743	5	IBRANCE (DENOMINATIVA)	PFIZER INC.	66 Hudson Boulevard East, New York, NY 10001-2192, United State of América.
267483	5	IXIFI (DENOMINATIVA)	PFIZER INC.	66 Hudson Boulevard East, New York, NY 10001-2192, United State of América.
272867	5	JABRYUS (DENOMINATIVA)	PFIZER INC.	66 Hudson Boulevard East, New York, NY 10001-2192, United State of América.
289592	5	LITFULO (DENOMINATIVA)	PFIZER INC.	66 Hudson Boulevard East, New York, NY 10001-2192, United State of América.
252411	5	LORBRENA (DENOMINATIVA)	PFIZER INC.	66 Hudson Boulevard East, New York, NY 10001-2192, United State of América.
258266	5	LORVIQUA (DENOMINATIVA)	PFIZER INC.	66 Hudson Boulevard East, New York, NY 10001-2192, United State of América.
271103	5	MEDROL (DENOMINATIVA)	PFIZER INC.	66 Hudson Boulevard East, New York, NY 10001-2192, United State of América.
278092	5	NGENLA (DENOMINATIVA)	PFIZER INC.	66 Hudson Boulevard East, New York, NY 10001-2192, United State of América.
286002	5	PAXLOVID (DENOMINATIVA)	PFIZER INC.	66 Hudson Boulevard East, New York, NY 10001-2192, United State of América.
179178	5	PFIZER (MIXTA)	PFIZER INC.	66 Hudson Boulevard East, New York, NY 10001-2192, United State of América.
137249	5	POWERBAR (DENOMINATIVA)	PREMIER NUTRITION CORPORATION	1222 67th Street, Emeryville, California 94608, USA
12327	5	PROVERA (DENOMINATIVA)	PFIZER INC.	66 Hudson Boulevard East, New York, NY 10001-2192, United State of América.
259272	5	RAYLUMIS (DENOMINATIVA)	PFIZER INC.	66 Hudson Boulevard East, New York, NY 10001-2192, United State of América.
168721	5	REAMPLA (DENOMINATIVA)	PFIZER INC.	66 Hudson Boulevard East, New York, NY 10001-2192, United State of América.

PASA A LA PÁGINA SIGUIENTE

VIENE DE LA PÁGINA ANTERIOR

[111] # REG.	(511) CLASE INTL	(561) MARCA DE FABRICA	[732] TITULAR	[732] NUEVA DIRECCION
188033	5	SOLU MEDROL (DENOMINATIVA)	PFIZER INC.	66 Hudson Boulevard East, New York, NY 10001-2192, United State of América.
10722	5	SOLU-CORTEF (DENOMINATIVA)	PFIZER INC.	66 Hudson Boulevard East, New York, NY 10001-2192, United State of América.
249551	5	STAQUIS (DENOMINATIVA)	PFIZER INC.	66 Hudson Boulevard East, New York, NY 10001-2192, United State of América.
248174	5	TALZENNA (DENOMINATIVA)	PFIZER INC.	66 Hudson Boulevard East, New York, NY 10001-2192, United State of América.
272738	5	TELEQT (DENOMINATIVA)	PFIZER INC.	66 Hudson Boulevard East, New York, NY 10001-2192, United State of América.
7408	5	TERRAMICINA (DENOMINATIVA)	PFIZER INC.	66 Hudson Boulevard East, New York, NY 10001-2192, United State of América.
265566	5	TRAZAFY (DENOMINATIVA)	PFIZER INC.	66 Hudson Boulevard East, New York, NY 10001-2192, United State of América.
265565	5	TRAZIMERA (DENOMINATIVA)	PFIZER INC.	66 Hudson Boulevard East, New York, NY 10001-2192, United State of América.
204606	5	UPLYSO (DENOMINATIVA)	PFIZER INC.	66 Hudson Boulevard East, New York, NY 10001-2192, United State of América.
261348	5	VIZIMPRO (DENOMINATIVA)	PFIZER INC.	66 Hudson Boulevard East, New York, NY 10001-2192, United State of América.
265892	5	VYNDAQEL (DENOMINATIVA)	PFIZER INC.	66 Hudson Boulevard East, New York, NY 10001-2192, United State of América.
265912	5	VYNKELLA (DENOMINATIVA)	PFIZER INC.	66 Hudson Boulevard East, New York, NY 10001-2192, United State of América.
191122	5	XALKORI (DENOMINATIVA)	PFIZER INC.	66 Hudson Boulevard East, New York, NY 10001-2192, United State of América.
194981	5	XELJANZ (DENOMINATIVA)	PFIZER INC.	66 Hudson Boulevard East, New York, NY 10001-2192, United State of América.
280312	5	XILFYA (DENOMINATIVA)	PFIZER INC.	66 Hudson Boulevard East, New York, NY 10001-2192, United State of América.
271716	5	ZIRABEV (DENOMINATIVA)	PFIZER INC.	66 Hudson Boulevard East, New York, NY 10001-2192, United State of América.
175079	6	HYUNDAI (MIXTA)	HD HYUNDAI CO., LTD.	477 Bundangsuseo-ro, Bundang-gu, Seongnam-si, Gyeonggi-do, Republic of Korea.
171504	7	HYUNDAI (MIXTA)	HD HYUNDAI CO., LTD.	477 Bundangsuseo-ro, Bundang-gu, Seongnam-si, Gyeonggi-do, Republic of Korea.
171511	8	HYUNDAI (MIXTA)	HD HYUNDAI CO., LTD.	477 Bundangsuseo-ro, Bundang-gu, Seongnam-si, Gyeonggi-do, Republic of Korea.
253866	8	HYUNDAI (MIXTA)	HD HYUNDAI CO., LTD.	477 Bundangsuseo-ro, Bundang-gu, Seongnam-si, Gyeonggi-do, Republic of Korea.
279778	9	FIGURATIVA	PFIZER INC.	66 Hudson Boulevard East, New York, NY 10001-2192, United State of América.
290131	9	GROASSIST (DENOMINATIVA)	PFIZER INC.	66 Hudson Boulevard East, New York, NY 10001-2192, United State of América.
273966	9	HEMMOBILE (DENOMINATIVA)	PFIZER INC.	66 Hudson Boulevard East, New York, NY 10001-2192, United State of América.
263898	9	HYUNDAI (DENOMINATIVA)	HD HYUNDAI CO., LTD.	477 Bundangsuseo-ro, Bundang-gu, Seongnam-si, Gyeonggi-do, Republic of Korea.
177159	9	HYUNDAI (DENOMINATIVA)	HD HYUNDAI CO., LTD.	477 Bundangsuseo-ro, Bundang-gu, Seongnam-si, Gyeonggi-do, Republic of Korea.
208715	11	HYUNDAI (MIXTA)	HD HYUNDAI CO., LTD.	477 Bundangsuseo-ro, Bundang-gu, Seongnam-si, Gyeonggi-do, Republic of Korea.
227200	11	HYUNDAI (MIXTA)	HD HYUNDAI CO., LTD.	477 Bundangsuseo-ro, Bundang-gu, Seongnam-si, Gyeonggi-do, Republic of Korea.
136647	18	ELLESSE (DENOMINATIVA)	ELLESSE INTERNATIONAL SPA	Via Mario Angeloni 80/A, 06124, Perugia, Italy.
136684	25	ELLESSE (DENOMINATIVA)	ELLESSE INTERNATIONAL SPA	Via Mario Angeloni 80/A, 06124, Perugia, Italy.
206724	28	AKADEMA (DENOMINATIVA)	AKADEMA, INC.	46 Star Lake Road, Suite B, Bloomington, New Jersey 07406, United States of América.
137488	30	PARMALAT (DENOMINATIVA)	PARMALAT, S.P.A., V.A.T. 04030970968	Via Nino Bixio 31, 20129 Milano, Italy
137488	30	PARMALAT (DENOMINATIVA)	PARMALAT, S.P.A., V.A.T. 04030970968	Via Guglielmo Silva 9, 20149 Milano, Italia.
231936	44	GPS (MIXTA)	PFIZER INC.	66 Hudson Boulevard East, New York, NY 10001-2192, United State of América.
74075	1, 5, 10	DIFLUCAN (DENOMINATIVA)	PFIZER INC.	66 Hudson Boulevard East, New York, NY 10001-2192, United State of América.
6642	1, 5, 10	PFIZER (DENOMINATIVA)	PFIZER INC.	66 Hudson Boulevard East, New York, NY 10001-2192, United State of América.
81913	1, 5, 10	ZITHROMAX (250 MG. CAP.)	PFIZER INC.	66 Hudson Boulevard East, New York, NY 10001-2192, United State of América.
179229	10, 28	HYUNDAI (MIXTA)	HD HYUNDAI CO., LTD.	477 Bundangsuseo-ro, Bundang-gu, Seongnam-si, Gyeonggi-do, Republic of Korea.
206983	2, 4	FLEXITAPA (DENOMINATIVA)	WD-40 MANUFACTURING COMPANY	9715 Businesspark Avenue, San Diego, CA, 92131, U.S.A.
207052	2, 4	WD-40 FLEXITAPA (DENOMINATIVA)	WD-40 MANUFACTURING COMPANY	9715 Businesspark Avenue, San Diego, CA, 92131, U.S.A.
262725	5, 44	BREAKTHROUGHS THAT CHANGE PATIENTS' LIVES (DENOMINATIVA)	PFIZER INC.	66 Hudson Boulevard East, New York, NY 10001-2192, United State of América.
287274	5, 44	INNOVACIONES QUE CAMBIAN LA VIDA DE LOS PACIENTES (DENOMINATIVA)	PFIZER INC.	66 Hudson Boulevard East, New York, NY 10001-2192, United State of América.
159480	5, 9, 16, 44	TRABAJAMOS POR UN MUNDO MAS SALUDABLE (LEMA COMERCIAL)	PFIZER INC.	66 Hudson Boulevard East, New York, NY 10001-2192, United State of América.
141137	7, 11	HYUNDAI (PALABRA)	HD HYUNDAI CO., LTD.	477 Bundangsuseo-ro, Bundang-gu, Seongnam-si, Gyeonggi-do, Republic of Korea.
230029	7, 9, 11	HYUNDAI (MIXTA)	HD HYUNDAI CO., LTD.	477 Bundangsuseo-ro, Bundang-gu, Seongnam-si, Gyeonggi-do, Republic of Korea.
289932	9, 42, 44	FIGURATIVA	PFIZER INC.	66 Hudson Boulevard East, New York, NY 10001-2192, United State of América.
289983	9, 42, 44	VOAHH (DENOMINATIVA)	PFIZER INC.	66 Hudson Boulevard East, New York, NY 10001-2192, United State of América.
260340	9, 44	LIVINGWITH (DENOMINATIVA)	PFIZER INC.	66 Hudson Boulevard East, New York, NY 10001-2192, United State of América.

## CAMBIO TITULAR NOMBRES COMERCIALES

[111] # REG.	[561] NOMBRE COMERCIAL	[510] ACTIVIDAD	[732] TITULAR
755688	AEREO GLOBAL	SERVICIOS AERONAUTICOS.	AEREO GLOBAL, S.R.L.
698644	ALDEA MICHES	TENENCIA, ADMINISTRACION Y PROMOCION DE INMUEBLES PARA EL DESARROLLO DE PROYECTOS TURISTICOS.	CORPORACION RIVERA DEL YASICA, E.I.R.L.
183303	CASA HOGAR EL POZO DE JACOB	ALBERGAR NIÑOS, NIÑAS Y ANCIANOS DESAMPARADOS.	MELANIA ALTAGRACIA JEREZ SANTANA
367887	CENTRO APRENDO	CENTRO DE ATENCIÓN E INTERVENCIÓN TEMPRANA A NIÑOS/AS CON AUTISMO Y OTROS DESORDENES EN SU DESARROLLO.	CENTRO APRENDO, SRL.
341772	CENTRO DE RADIOTERAPIA Y ONCOLOGÍA INTEGRAL RADONIC	APLICACIÓN DE RADIOTERAPIA Y ONCOLOGÍA INTEGRAL.	CENTRO DE RADIOTERAPIA Y ONCOLOGÍA INTEGRAL, S.R.L. (RADONIC)
752809	COMERCIALIZADORA ALVARADOHERMANOS	SE DEDICA A LOS SERVICIOS DE COMPRA, VENTA, EXPORTACIÓN E IMPORTACIÓN DE CONFECCIONES DE VESTIR.	HENRY DE JESUS ALVARADO MOREL/RAFAEL AMPARO ALVARADO MOREL
328573	DENTALMAGIC	SERVICIOS ODONTOLÓGICOS EN GENERAL.	MILAGROS DEL CARMEN ROSARIO DE PEREZ/MADELYN EDELMIRA PEREZ ROSARIO
365058	DENTSU DOMINICANA	AGENCIA PUBLICITARIA.	DENTSU GROUP INC.
497814	DOMESCO, Domínguez Medina Salcedo Construcciones	CONSTRUCCIÓN CIVILES, ELECTROMECAÁNICA E INSTALACIONES ELÉCTRICAS Y TAMBIÉN PARA COMPRAR	FRANK CARLOS MEDINA RODRIGUEZ/MARTIN FARAEL DOMINGUEZ PEREZ
720240	EMPRESA DE GENERACIÓN ELÉCTRICA PUNTA CATALINA EGEPC	GENERACIÓN, COMERCIALIZACIÓN Y ADMINISTRACION DE ENERGIA ELECTRICA. DESARROLLO DE PROYECTOS, NEGOCIOS E INVERSIONES EN EL SECTOR ELÉCTRICO.	EMPRESA DE GENERACION ELECTRICA PUNTA CATALINA (EGEPC), S.A.
391155	ESKALA	DISEÑO, CONSTRUCCIÓN, PROMOCIÓN Y VENTA DE PROYECTOS INMOBILIARIOS, ASESORÍA, CONSULTORIA.	PAMELA DE LOS ANGELES PEREZ MERCADO
743766	FARMACIA YAFREILY	COMPRA Y VENTA DE PRODUCTOS FARMACEUTICOS	JUANA IRIS REYES GUTIERREZ
232113	FUNDACION MARIANA SAN ISIDRO LABRADOR DE EL LLANO	LABORES SOCIALES SIN FINES DE LUCRO.	FUNDACION MARIANA SAN ISIDRO LABRADOR DE EL LLANO
476631	HUMALIA	CONSULTORÍA EN RECURSOS HUMANOS.	ROSA ERCILIA VERAS JIMENEZ
757795	IGLESIA CRISTIANA EVANGELICA ASAMBLEA DE DIOS PACTO DE JEHOVÁ DIOS	ENTIDAD SIN FINES DE LUCRO DEDICADA A LA PREDICACIÓN DEL EVANGELIO, LABOR SOCIAL EN LA COMUNIDAD, AYUDAR A LOS ENFERMOS, POBRES Y NECESITADOS.	EDERMIRA AVILA GUERRERO
660455	INMOBILIARIA LE ROYAL	SERVICIOS INMOBILIARIOS, COMPRA Y VENTAS DE INMUEBLES, BIENES RAÍCES EN GENERAL, PRESTAMOS PERSONALES E HIPOTECARIOS.	ALEX FERMIN RAMOS ARIAS/DAVID RAMOS/CELENY DOMINGUEZ SANTANA
610648	INVERSIONES DEL NORDESTE, INV NORDEST	PRESTAMOS PERSONALES, COMERCIALES E HIPOTECARIOS, VENTA DE SOLARES Y FINANCIAMIENTO INMOBILIARIO Y DE VEHÍCULOS.	ARIOLDYS SANCHEZ SURIEL
706037	INVERSIONES MARDAYA	REALIZAR INVERSIONES, ARRENDAMIENTOS, ADQUISICIÓN DE MUEBLE E INMUEBLES.	FERNANDO ALBERTO HAZOURY TORAL
753480	INVERSORA JD DOMINICANA	CONSTRUCCIÓN Y COMERCIALIZACIÓN DE OBRAS CIVILES, PROYECTOS TURÍSTICOS, RESIDENCIALES, PROYECTOS HABITACIONALES DE VIVIENDAS Y APARTAMENTOS.	MASSIEL GIOVANNA SOCIAS SUAZO
394671	INVERSORA JD INTERNACIONAL	CONSTRUCCIÓN DE EDIFICACIONES, DESARROLLOS URBANÍSTICOS, PROYECTOS HABITACIONALES DE VIVIENDAS, PROYECTOS TURÍSTICOS Y APARTAMENTOS.	PAOLO VENANCIO DI ZIO/CLAUDIO SAMUEL JIMENEZ RODRIGUEZ
360589	NOVAPHARMA (ROTULO)	FABRICACIÓN DE FORMULAS QUÍMICAS, VENTA Y DISTRIBUCIÓN DE PRODUCTOS FARMACÉUTICOS.	GARY, S.R.L.
652843	ORDEN DOMINICANA DE FRANCMASONES, GRAN LOGIA MASÓNICA DE LA REPUBLICA DOMINICANA 2021 ORDOFRA	ORGANIZACIÓN SIN FINES DE LUCRO QUE SE DEDICA A PROMOVER EL PATRIOTISMO, LA FILANTROPIA, LA CULTURA, LA EDUCACIÓN Y LA FILOSOFÍA MASÓNICA	MIGUEL ANGEL SAVIÑON ANTONI
667752	PARADOR EL FLACO K PESA	VENTA DE JUGOS NATURALES, REFRESCOS, SNACK, DESAYUNOS, COMIDA, CENA Y BEBIDAS ALCOHÓLICAS.	ISAURY ROBLES SANTANA
467698	RENOVA SPA	ADMINISTRACIÓN DE SPAS (CENTROS DE BELLEZA, MASAJES Y ESTÉTICA).	RELAJACION TROPICAL DEL CARIBE, SRL
736067	SHAKE IT	SERVICIOS DE MIXOLOGÍA.	CECIL AUGUSTO HIRALDO COLLADO
728635	TALLERES BURROUGHS	FABRICACIÓN DE MUEBLES Y PARTES DE MUEBLES, PRINCIPALMENTE DE MADERA; FABRICACIÓN DE PRODUCTOS DE HERRERÍA Y SOLDADURA.	TALLERES BURROUGHS, S.R.L.
663653	WHITE PEARL REAL ESTATE	COMPRA, VENTA, ALQUILER, PROMOCION Y COMERCIALIZACION DE BIENES INMUEBLES, TANTO A NIVEL NACIONAL COMO INTERNACIONAL.	DANNY ROBERTO PUJOLS TORIBIO
401708	ZUHAUSE BUSINESS	SERVICIOS DE COMERCIALIZACIÓN, GESTIÓN, PRODUCCIÓN, ELABORACIÓN, ALMACENAMIENTO, CONSIGNACIÓN.	ZUHAUSE BUSINESS SRL

### CAMBIO DIRECCIÓN NOMBRES COMERCIALES

[111] # REG.	[561] NOMBRE COMERCIAL	[732] TITULAR	[732] NUEVA DIRECCION
553735	CENTRO EDUCATIVO MIS PRIMEROS TRAZOS	LISSETTE AMPARO ADAMES	Las Caobas, Manzana 29 #34, Piso 1B, Rep. Dom.
757486	CONGREGACION SAN MIGUEL ARCANGEL	CONGREGACION SAN MIGUEL ARCANGEL	Calle San Antonio 96, Alcarrizos Viejos, Los Alcarrizos, Santo Domingo, Rep.Dom.
758857	CONSULTORIO GRUPO MARTE HSU	YUEH-YING HSU	Calle 5ta., Villa Cesarina 5, Ingenio Porvenir, San Pedro de Macorís, Rep.Dom.
365058	DENTSU DOMINICANA	DENTSU GROUP INC.	1-8-1, Higashi-Shimbashi, Minato-ku, Tokyo 105-7050, Japón.
753641	DISTRIBUIDORA BRITO THEN	UBALDO GRUFANY BRITO DE LA CRUZ/JUANA EVANGELISTA THEN DE BRITO	Calle Las Mercedes, esq. San Francisco De Asís 61, sector Las Flores, Sánchez Ramírez, Rep.Dom.
350853	GREENERGY ACADEMY DOM	YOMAYRA JEANNELLY MARTINO SOTO	Juan Bonelly 19, Edif. DML Corporativo 2C, Julieta Morales, Santo Domingo, Rep.Dom.
759039	MALDONADO ESCUELA DE MUSICA	JEAN JULIEN MARDOLAND	Calle Anacaona 12, Villa Lisa, Bajos de Haina, San Cristóbal, Rep.Dom.
164315	MAURA MULTINIVEL	RAMON DEMETRIO LOZADA PEÑA	Av. Pasteur 155, Gazcue, Distrito Nacional, Santo Domingo, Rep.Dom.
729418	MISION POSITIVA INTERNACIONAL MIPI	LEONARDO OZUNA WALLACE	Calle Pedro A. Lluberes 15, Gazcue., Santo Domingo, Distrito Nacional, Rep.Dom.
310178	STEP ONE DOMINICANA	RUDDY MIGUEL FLORENTINO KAIR	Calle Principal No.13, Entrada de Bayahíbe, sector Los Melones de Bayahíbe, La Altagracia.
360630	SUPERMERCADO MAMA LOLA	FRANCISCO DE JESUS MORONTA MARTINEZ	Calle Pablo Neruda, Torre Terraza de Neruda 3, Piantini, Distrito Nacional, Rep.Dom.
757974	SUPERMERCADO ROSA, B.R.C.	BOLÍVAR ROSA CASTILLO	Calle Duarte 28, Las Guamas, El Centro, Hato Mayor del Rey, Rep.Dom.
749511	TORRENTE DE AGUA TERESANDON	ELIZABETH MAOLI ENCARNACION ASENCIO/FLORANGEL ENCARNACION ASENCIO	Calle Principal Teresandon 116, Bajos de Haina, Teresando, San Cristóbal, Rep.Dom.

### PUBLICACIONES DE SIGNOS DISTINTIVOS CON ELEMENTOS GRÁFICOS

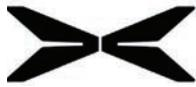
 <p>(540) MARCA: ANALOGY (Mixta) (511) CLASE: 3 (210) EXP. NO.: 23/44993 (730) SOLICITANTE: PF BRANDING CORPORATION S.R.L. (220) FECHA SOLICITUD: 27 de julio de 2023</p>	 <p>(540) MARCA: ecosmetics (Mixta) (511) CLASE: 3 (210) EXP. NO.: 23/44618 (730) SOLICITANTE: ECS INDUSTRIA IMPORTACAO E EXPORTACAO DE COSMETICOS LTDA (220) FECHA SOLICITUD: 26 de julio de 2023</p>	 <p>(540) MARCA: GERMAINE DE CAPUCCINI TIMEPERT HYDRALURONIC (Mixta) (511) CLASE: 3 (210) EXP. NO.: 23/39852 (730) SOLICITANTE: Germaine de Capuccini, S.A. (220) FECHA SOLICITUD: 4 de julio de 2023</p>	 <p>(540) MARCA: NEURONE COSMÉTICA (Mixta) (511) CLASE: 3 (210) EXP. NO.: 23/46698 (730) SOLICITANTE: Luis Alfonso Gaxiola López (220) FECHA SOLICITUD: 4 de agosto de 2023</p>
 <p>(540) MARCA: (Figurativa) (511) CLASE: 5 (210) EXP. NO.: 23/26728 (730) SOLICITANTE: Pfizer Inc. (220) FECHA SOLICITUD: 5 de mayo de 2023</p>	 <p>(540) MARCA: ABRYSSVO (Mixta) (511) CLASE: 5 (210) EXP. NO.: 23/29524 (730) SOLICITANTE: Pfizer Inc. (220) FECHA SOLICITUD: 18 de mayo de 2023</p>	 <p>(540) MARCA: (Figurativa) (511) CLASE: 7 (210) EXP. NO.: 23/46066 (730) SOLICITANTE: SAIC-GM-WULING AUTOMOBILE CO., LTD. (220) FECHA SOLICITUD: 2 de agosto de 2023</p>	 <p>(540) MARCA: (Figurativa) (511) CLASE: 7 (210) EXP. NO.: 23/44286 (730) SOLICITANTE: SAIC-GM-WULING AUTOMOBILE CO., LTD. (220) FECHA SOLICITUD: 25 de julio de 2023</p>
 <p>(540) MARCA: BLACK &amp; WHITE LA MARCA DE INTERNET (Mixta) (511) CLASE: 7 (210) EXP. NO.: 23/48438 (730) SOLICITANTE: Gabriel Maximiliano Marconi (220) FECHA SOLICITUD: 14 de agosto de 2023</p>	 <p>(540) MARCA: WULING (Mixta) (511) CLASE: 7 (210) EXP. NO.: 23/46207 (730) SOLICITANTE: SAIC-GM-WULING AUTOMOBILE CO., LTD. (220) FECHA SOLICITUD: 2 de agosto de 2023</p>	 <p>(540) MARCA: FJT FALAHO PROFESSIONAL (Mixta) (511) CLASE: 8 (210) EXP. NO.: 23/46150 (730) SOLICITANTE: Joezer Magdiel Montilla Goris /María Magdalena Goris De Montilla (220) FECHA SOLICITUD: 2 de agosto de 2023</p>	 <p>(540) MARCA: (Figurativa) (511) CLASE: 9 (210) EXP. NO.: 23/44553 (730) SOLICITANTE: SAIC-GM-WULING AUTOMOBILE CO., LTD. (220) FECHA SOLICITUD: 26 de julio de 2023</p>
 <p>(540) MARCA: (Figurativa) (511) CLASE: 9 (210) EXP. NO.: 23/46057 (730) SOLICITANTE: SAIC-GM-WULING AUTOMOBILE CO., LTD. (220) FECHA SOLICITUD: 2 de agosto de 2023</p>	 <p>(540) MARCA: oppo (Mixta) (511) CLASE: 9 (210) EXP. NO.: 23/47513 (730) SOLICITANTE: Guangdong Oppo Mobile Telecommunications Corp., LTD. (220) FECHA SOLICITUD: 9 de agosto de 2023</p>	 <p>(540) MARCA: WULING (Mixta) (511) CLASE: 9 (210) EXP. NO.: 23/46202 (730) SOLICITANTE: SAIC-GM-WULING AUTOMOBILE CO., LTD. (220) FECHA SOLICITUD: 2 de agosto de 2023</p>	 <p>(540) MARCA: (Figurativa) (511) CLASE: 12 (210) EXP. NO.: 23/44287 (730) SOLICITANTE: SAIC-GM-WULING AUTOMOBILE CO., LTD. (220) FECHA SOLICITUD: 25 de julio de 2023</p>
 <p>(540) MARCA: AIQAR (Mixta) (511) CLASE: 12 (210) EXP. NO.: 23/46419 (730) SOLICITANTE: Chery New Energy Automobile Co., LTD (220) FECHA SOLICITUD: 3 de agosto de 2023</p>	 <p>(540) MARCA: KGMOBILITY (Mixta) (511) CLASE: 12 (210) EXP. NO.: 23/41379 (730) SOLICITANTE: KG Mobility Corp. (220) FECHA SOLICITUD: 11 de julio de 2023</p>	 <p>(540) MARCA: ROWOR (Mixta) (511) CLASE: 12 (210) EXP. NO.: 23/41710 (730) SOLICITANTE: BEIQI FOTON MOTOR CO., LTD. (220) FECHA SOLICITUD: 12 de julio de 2023</p>	 <p>(540) MARCA: X (Mixta) (511) CLASE: 12 (210) EXP. NO.: 23/40741 (730) SOLICITANTE: Guangzhou Xiaopeng Motors Technology Co., Ltd (220) FECHA SOLICITUD: 7 de julio de 2023</p>
 <p>(540) MARCA: ALEXA EMPRENDIMIENTO (Mixta) (511) CLASE: 16 (210) EXP. NO.: 23/43174 (730) SOLICITANTE: Alexandra A. Ovalles Félix (220) FECHA SOLICITUD: 19 de julio de 2023</p>	 <p>(540) MARCA: ULTRAFIT (Mixta) (511) CLASE: 17 (210) EXP. NO.: 23/42538 (730) SOLICITANTE: INOGROW Co., Ltd / CHO, Han Eum (220) FECHA SOLICITUD: 17 de julio de 2023</p>	 <p>(540) MARCA: CTM Craft Tailored Motion (Mixta) (511) CLASE: 25 (210) EXP. NO.: 23/37131 (730) SOLICITANTE: Craft of Scandinavia AB (220) FECHA SOLICITUD: 22 de junio de 2023</p>	 <p>(540) MARCA: VAJ STUDIO (Mixta) (511) CLASE: 25 (210) EXP. NO.: 23/44321 (730) SOLICITANTE: Vanessa Alexandra Santana Ozuna (220) FECHA SOLICITUD: 25 de julio de 2023</p>
 <p>(540) MARCA: YENNY VÁSQUEZ (Mixta) (511) CLASE: 25 (210) EXP. NO.: 23/43570 (730) SOLICITANTE: Yenny De Jesús Vásquez (220) FECHA SOLICITUD: 21 de julio de 2023</p>	 <p>(540) MARCA: Ave (Mixta) (511) CLASE: 29 (210) EXP. NO.: 23/42914 (730) SOLICITANTE: Ragasa Industrias, S.A. de C.V. (220) FECHA SOLICITUD: 18 de julio de 2023</p>	 <p>(540) MARCA: POLAR (Mixta) (511) CLASE: 29 (210) EXP. NO.: 22/27886 (730) SOLICITANTE: Deutsche Transnational Trustee Corporation Inc. (220) FECHA SOLICITUD: 17 de mayo de 2022</p>	 <p>(540) MARCA: Smithfield (Mixta) (511) CLASE: 29 (210) EXP. NO.: 22/48201 (730) SOLICITANTE: SF Investments, Inc. (220) FECHA SOLICITUD: 23 de agosto de 2022</p>

VIENE DE LA PÁGINA ANTERIOR

<p><b>TU HISTORIA, TU SAZÓN.</b></p> <p>(540) MARCA: TU HISTORIA, TU SAZÓN (Mixta) (511) CLASE: 29</p> <p>(210) EXP. NO.: 23/42917 (730) SOLICITANTE: Ragasa Industrias, S.A. de C.V. (220) FECHA SOLICITUD: 18 de julio de 2023</p>	 <p>(540) MARCA: CHZ n° CAKE (Mixta) (511) CLASE: 30 (210) EXP. NO.: 23/45707 (730) SOLICITANTE: Gladys Beatriz Cota Sarmiento (220) FECHA SOLICITUD: 1 de agosto de 2023</p>	 <p>(540) MARCA: Jelly Mania (Mixta) (511) CLASE: 30 (210) EXP. NO.: 23/44386 (730) SOLICITANTE: Jake S.A. (220) FECHA SOLICITUD: 25 de julio de 2023</p>	 <p>(540) MARCA: POSTOBON ACQUA (Mixta) (511) CLASE: 32 (210) EXP. NO.: 23/46901 (730) SOLICITANTE: POSTOBON S.A. (220) FECHA SOLICITUD: 7 de agosto de 2023</p>
 <p>(540) MARCA: BuzzBallz (Mixta) (511) CLASE: 33 (210) EXP. NO.: 23/37590 (730) SOLICITANTE: BuzzBallz, LLC (220) FECHA SOLICITUD: 26 de junio de 2023</p>	 <p>(540) MARCA: W (Mixta) (511) CLASE: 33 (210) EXP. NO.: 23/45316 (730) SOLICITANTE: CBZ LLC (220) FECHA SOLICITUD: 28 de julio de 2023</p>	 <p>(540) MARCA: (Figurativa) (511) CLASE: 35 (210) EXP. NO.: 23/44285 (730) SOLICITANTE: SAIC-GM-WULING AUTOMOBILE CO., LTD. (220) FECHA SOLICITUD: 25 de julio de 2023</p>	 <p>(540) MARCA: (Figurativa) (511) CLASE: 35 (210) EXP. NO.: 23/46067 (730) SOLICITANTE: SAIC-GM-WULING AUTOMOBILE CO., LTD. (220) FECHA SOLICITUD: 2 de agosto de 2023</p>
 <p>(540) MARCA: WULING (Mixta) (511) CLASE: 35 (210) EXP. NO.: 23/46199</p> <p>(730) SOLICITANTE: SAIC-GM-WULING AUTOMOBILE CO., LTD. (220) FECHA SOLICITUD: 2 de agosto de 2023</p>	 <p>(540) MARCA: KOMATSU (Mixta) (511) CLASE: 36 (210) EXP. NO.: 23/47655 (730) SOLICITANTE: KOMATSU LTD. (220) FECHA SOLICITUD: 9 de agosto de 2023</p>	 <p>(540) MARCA: (Figurativa) (511) CLASE: 37 (210) EXP. NO.: 23/44289 (730) SOLICITANTE: SAIC-GM-WULING AUTOMOBILE CO., LTD. (220) FECHA SOLICITUD: 25 de julio de 2023</p>	 <p>(540) MARCA: (Figurativa) (511) CLASE: 37 (210) EXP. NO.: 23/47071 (730) SOLICITANTE: BYD Company Limited (220) FECHA SOLICITUD: 13 de julio de 2023</p>
 <p>(540) MARCA: (Figurativa) (511) CLASE: 37 (210) EXP. NO.: 23/47074 (730) SOLICITANTE: BYD Company Limited (220) FECHA SOLICITUD: 13 de julio de 2023</p>	 <p>(540) MARCA: AIQAR (Mixta) (511) CLASE: 37 (210) EXP. NO.: 23/46420</p> <p>(730) SOLICITANTE: Chery New Energy Automobile Co., LTD (220) FECHA SOLICITUD: 3 de agosto de 2023</p>	 <p>(540) MARCA: NADESKA Events (Mixta) (511) CLASE: 41 (210) EXP. NO.: 23/41197 (730) SOLICITANTE: Gira Josefina Ferrer De Diaz (220) FECHA SOLICITUD: 11 de julio de 2023</p>	 <p>(540) MARCA: (Figurativa) (511) CLASE: 42 (210) EXP. NO.: 23/44552 (730) SOLICITANTE: SAIC-GM-WULING AUTOMOBILE CO., LTD. (220) FECHA SOLICITUD: 26 de julio de 2023</p>
 <p>(540) MARCA: (Figurativa) (511) CLASE: 42 (210) EXP. NO.: 23/46071 (730) SOLICITANTE: SAIC-GM-WULING AUTOMOBILE CO., LTD. (220) FECHA SOLICITUD: 2 de agosto de 2023</p>	 <p>(540) MARCA: WULING (Mixta) (511) CLASE: 42 (210) EXP. NO.: 23/46198</p> <p>(730) SOLICITANTE: SAIC-GM-WULING AUTOMOBILE CO., LTD. (220) FECHA SOLICITUD: 2 de agosto de 2023</p>	 <p>(540) MARCA: HYATT vivid HOTELS &amp; RESORTS (Mixta) (511) CLASE: 43 (210) EXP. NO.: 23/23719 (730) SOLICITANTE: Hyatt Corporation (220) FECHA SOLICITUD: 21 de abril de 2023</p>	 <p>(540) MARCA: (Figurativa) (511) CLASE: 44 (210) EXP. NO.: 23/45309 (730) SOLICITANTE: José Orlando Sturla Pellerano (220) FECHA SOLICITUD: 28 de julio de 2023</p>
 <p>(540) MARCA: Professe (Mixta) (511) CLASE: 21, 24 (210) EXP. NO.: 23/47710 (730) SOLICITANTE: Isiesa, Telas y Belleza, S.R.L. (220) FECHA SOLICITUD: 10 de agosto de 2023</p>	 <p>(540) MARCA: ONE (Mixta) (511) CLASE: 35, 36 (210) EXP. NO.: 21/46235 (730) SOLICITANTE: Realty One Group International LLC (220) FECHA SOLICITUD: 17 de agosto de 2021</p>	 <p>(540) MARCA: vfs. (Mixta) (511) CLASE: 35, 39, 42 (210) EXP. NO.: 23/41374 (730) SOLICITANTE: VFS Global Services PLC (220) FECHA SOLICITUD: 11 de julio de 2023</p>	 <p>(540) MARCA: FORYOU (Mixta) (511) CLASE: 5, 10, 35 (210) EXP. NO.: 23/43762</p> <p>(730) SOLICITANTE: Huizhou Foryou Medical Devices Co., Ltd (220) FECHA SOLICITUD: 21 de julio de 2023</p>
 <p>(540) MARCA: V- Dutch (Mixta) (511) CLASE: 9, 14, 18, 25 (210) EXP. NO.: 23/43048 (730) SOLICITANTE: Christian Rolando Trujillo Tuñón (220) FECHA SOLICITUD: 19 de julio de 2023</p>	 <p>(540) MARCA: LV WATCH PRIZE for Independent Creatives (Mixta) (511) CLASE: 9, 14, 35, 36, 41 (210) EXP. NO.: 23/29484 (730) SOLICITANTE: Louis Vuitton Malletier (220) FECHA SOLICITUD: 18 de mayo de 2023</p>	 <p>(540) MARCA: (Figurativa) (511) CLASE: 9, 16, 25, 28, 35, 41 (210) EXP. NO.: 23/35196 (730) SOLICITANTE: CCA and B, LLC dba The LumiStella Company (220) FECHA SOLICITUD: 14 de junio de 2023</p>	 <p>(540) MARCA: max (Mixta) (511) CLASE: 9, 38, 41 (210) EXP. NO.: 23/44981 (730) SOLICITANTE: Home Box Office, Inc. (220) FECHA SOLICITUD: 27 de julio de 2023</p>
 <p>(540) MARCA: A (Mixta) (511) CLASE: 9, 42 (210) EXP. NO.: 23/41708 (730) SOLICITANTE: NextCar Holding Company, Inc. (220) FECHA SOLICITUD: 12 de julio de 2023</p>	 <p>(540) MARCA: EUROPINTURAS (Mixta) (511) CLASE: 2 (210) EXP. NO.: 23/47444</p> <p>(730) SOLICITANTE: Juan Carlos Polanco Camacho (220) FECHA SOLICITUD: 9 de agosto de 2023</p>	 <p>(540) MARCA: Acirema Beauty (Mixta) (511) CLASE: 3 (210) EXP. NO.: 23/45276 (730) SOLICITANTE: América María Valverde Cena (220) FECHA SOLICITUD: 28 de julio de 2023</p>	 <p>(540) MARCA: DOXA (Mixta) (511) CLASE: 3 (210) EXP. NO.: 23/47358 (730) SOLICITANTE: Fred Dumoulin Bosse (220) FECHA SOLICITUD: 8 de agosto de 2023</p>
 <p>(540) MARCA: EGF REGENERE (Mixta) (511) CLASE: 3 (210) EXP. NO.: 23/45747 (730) SOLICITANTE: Grupo I.R. Salud, S.L. (220) FECHA SOLICITUD: 1 de agosto de 2023</p>	 <p>(540) MARCA: GARNIShee PRODUCTS (Mixta) (511) CLASE: 3 (210) EXP. NO.: 23/44274 (730) SOLICITANTE: Genara De La Cruz Acevedo / José Elvin Sánchez Rosario (220) FECHA SOLICITUD: 25 de julio de 2023</p>	 <p>(540) MARCA: GLOWLISS Organic (Mixta) (511) CLASE: 3 (210) EXP. NO.: 23/45044 (730) SOLICITANTE: Estefania Rollins Ramos (220) FECHA SOLICITUD: 28 de julio de 2023</p>	 <p>(540) MARCA: Kc Kraliçe cilt (Mixta) (511) CLASE: 3 (210) EXP. NO.: 23/23867 (730) SOLICITANTE: Mereñin Paola Contreras Colón (220) FECHA SOLICITUD: 21 de abril de 2023</p>
 <p>(540) MARCA: Mila (Mixta) (511) CLASE: 3 (210) EXP. NO.: 23/41617 (730) SOLICITANTE: Darianna Gutiérrez Paulino (220) FECHA SOLICITUD: 12 de julio de 2023</p>	 <p>(540) MARCA: PREVENHAIR (Mixta) (511) CLASE: 3 (210) EXP. NO.: 23/42133 (730) SOLICITANTE: Grupo IR Salud S.L. (220) FECHA SOLICITUD: 1 de agosto de 2023</p>	 <p>(540) MARCA: Reverdecer Organic Cosmética artesanal (Mixta) (511) CLASE: 3 (210) EXP. NO.: 23/44793 (730) SOLICITANTE: Génesis Hernández Pozo (220) FECHA SOLICITUD: 27 de julio de 2023</p>	 <p>(540) MARCA: Sirenaris PRODUCTS (Mixta) (511) CLASE: 3 (210) EXP. NO.: 23/39434 (730) SOLICITANTE: Charina Jennifer Carrasco Florentino (220) FECHA SOLICITUD: 3 de julio de 2023</p>

VIENE DE LA PÁGINA ANTERIOR



(540) MARCA:  
ULTRA KLIN (Mixta)  
(511) CLASE: 3  
(210) EXP. NO.: 23/46927  
(730) SOLICITANTE:  
Industria La Popular, S.A.  
(220) FECHA SOLICITUD:  
7 de agosto de 2023



(540) MARCA:  
ULTRA KLIN (Mixta)  
(511) CLASE: 3  
(210) EXP. NO.: 23/46926  
(730) SOLICITANTE:  
Industria La Popular, S.A.  
(220) FECHA SOLICITUD:  
7 de agosto de 2023



(540) MARCA:  
Unico KM DE JESUS (Mixta)  
(511) CLASE: 3  
(210) EXP. NO.: 23/42254  
(730) SOLICITANTE:  
Miguel Alberto De Jesús Félix  
(220) FECHA SOLICITUD:  
14 de julio de 2023



(540) MARCA:  
VAGICARE (Mixta)  
(511) CLASE: 3  
(210) EXP. NO.: 23/46161  
(730) SOLICITANTE:  
Mirian Alttagracia Martínez Grullón  
(220) FECHA SOLICITUD:  
2 de agosto de 2023



(540) MARCA:  
LUZ DE GRACIAS (Mixta)  
(511) CLASE: 4  
(210) EXP. NO.: 23/23543  
(730) SOLICITANTE:  
Ygnacia García Cruz  
(220) FECHA SOLICITUD:  
20 de abril de 2023

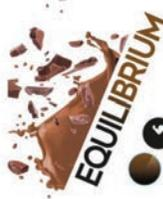

(540) MARCA:  
EQUILIBRIUM (Mixta)  
(511) CLASE: 5  
(210) EXP. NO.: 23/24578  
(730) SOLICITANTE:  
Alimentos Maravilla, S.A.  
(220) FECHA SOLICITUD:  
25 de abril de 2023

**Pedelu Iclos**

(540) MARCA:  
Pedelu Iclos (Mixta)  
(511) CLASE: 5  
(210) EXP. NO.: 23/35485

(730) SOLICITANTE:  
Mega Labs S.A.  
(220) FECHA SOLICITUD:  
15 de junio de 2023

**VALGIA**

(540) MARCA:  
VALGIA (Mixta)  
(511) CLASE: 5  
(210) EXP. NO.: 23/39807

(730) SOLICITANTE:  
Laboratorio Vijosa, S.A. de C.V.  
(220) FECHA SOLICITUD:  
4 de julio de 2023



(540) MARCA:  
GOORUI (Mixta)  
(511) CLASE: 7  
(210) EXP. NO.: 23/41441  
(730) SOLICITANTE:  
Suntech la Casa del Acuicultor  
(220) FECHA SOLICITUD:  
11 de julio de 2023



(540) MARCA:  
simaq (Mixta)  
(511) CLASE: 7  
(210) EXP. NO.: 23/43496  
(730) SOLICITANTE:  
Construmarket, S.A. de C.V.  
(220) FECHA SOLICITUD:  
20 de julio de 2023



(540) MARCA:  
ZEGA (Mixta)  
(511) CLASE: 7  
(210) EXP. NO.: 23/47278

(730) SOLICITANTE:  
Zhejiang Zhigao Machinery  
Co., Ltd  
(220) FECHA SOLICITUD:  
8 de agosto de 2023



(540) MARCA:  
(Figurativa)  
(511) CLASE: 9  
(210) EXP. NO.: 22/66661  
(730) SOLICITANTE:  
Apple Inc.  
(220) FECHA SOLICITUD:  
22 de noviembre de 2022



(540) MARCA:  
6D HELMETS (Mixta)  
(511) CLASE: 9  
(210) EXP. NO.: 23/47852  
(730) SOLICITANTE:  
Minigp Performance, S.R.L.  
(220) FECHA SOLICITUD:  
10 de agosto de 2023



(540) MARCA:  
ACTIV-FLO SYSTEM (Mixta)  
(511) CLASE: 9  
(210) EXP. NO.: 20/11633  
(730) SOLICITANTE:  
Alcon Inc.  
(220) FECHA SOLICITUD:  
17 de marzo de 2020



(540) MARCA:  
Dr. Security READY FOR  
LIFE (Mixta)  
(511) CLASE: 9  
(210) EXP. NO.: 23/43302

(730) SOLICITANTE:  
Joaquín Fernández Quintero  
(220) FECHA SOLICITUD:  
20 de julio de 2023



(540) MARCA:  
PHARMACY SOFT (Mixta)  
(511) CLASE: 9  
(210) EXP. NO.: 23/45617  
(730) SOLICITANTE:  
Best Intuitive Software S.A.  
(220) FECHA SOLICITUD:  
31 de julio de 2023



(540) MARCA:  
AVANTS DOMINICANA  
(Mixta)  
(511) CLASE: 10  
(210) EXP. NO.: 23/43581  
(730) SOLICITANTE:  
Distribuidora 1311 S.R.L.  
(220) FECHA SOLICITUD:  
21 de julio de 2023



(540) MARCA:  
ORLIMAN (Mixta)  
(511) CLASE: 10  
(210) EXP. NO.: 23/45922  
(730) SOLICITANTE:  
Prodigio Inversiones 2010, S.L.  
(220) FECHA SOLICITUD:  
1 de agosto de 2023

**PUREALIGNERS**

(540) MARCA:  
PUREALIGNERS (Mixta)  
(511) CLASE: 10  
(210) EXP. NO.: 23/46337

(730) SOLICITANTE:  
Héctor Luis Rodríguez Troncoso  
(220) FECHA SOLICITUD:  
3 de agosto de 2023



(540) MARCA:  
PLEX (Mixta)  
(511) CLASE: 11  
(210) EXP. NO.: 23/45552  
(730) SOLICITANTE:  
Servicios Multiplex Eminilk, S.R.L.  
(220) FECHA SOLICITUD:  
31 de julio de 2023



(540) MARCA:  
(Figurativa)  
(511) CLASE: 12  
(210) EXP. NO.: 23/39423  
(730) SOLICITANTE:  
CHONGQING KUAYUE  
(GROUP) CO., LTD  
(220) FECHA SOLICITUD:  
3 de julio de 2023



(540) MARCA:  
(Figurativa)  
(511) CLASE: 12  
(210) EXP. NO.: 23/43311  
(730) SOLICITANTE:  
HIGH KNOWLEDGE1 MOTOR  
SPORT HK1, S.R.L.  
(220) FECHA SOLICITUD:  
20 de julio de 2023

**DEEPAL**

(540) MARCA:  
DEEPAL (Mixta)  
(511) CLASE: 12  
(210) EXP. NO.: 23/43397

(730) SOLICITANTE:  
Chongqing Changan  
Automobile CO., LTD.  
(220) FECHA SOLICITUD:  
20 de julio de 2023



(540) MARCA:  
J.QS (Mixta)  
(511) CLASE: 12  
(210) EXP. NO.: 23/45785  
(730) SOLICITANTE:  
WO YOU WU  
(220) FECHA SOLICITUD:  
1 de agosto de 2023

**XBRI**

(540) MARCA:  
XBRI (Mixta)  
(511) CLASE: 12  
(210) EXP. NO.: 23/47359

(730) SOLICITANTE:  
Sunset Tires Corporation  
Limited  
(220) FECHA SOLICITUD:  
8 de agosto de 2023

**A.Yoli**

(540) MARCA:  
A.Yoli (Mixta)  
(511) CLASE: 16  
(210) EXP. NO.: 23/45560  
(730) SOLICITANTE:  
Ruan Aiwei  
(220) FECHA SOLICITUD:  
31 de julio de 2023



(540) MARCA:  
PLUMA ROJA (Mixta)  
(511) CLASE: 16  
(210) EXP. NO.: 23/45260  
(730) SOLICITANTE:  
Abel Bello  
(220) FECHA SOLICITUD:  
28 de julio de 2023



(540) MARCA:  
SCHOOL WORKS (Mixta)  
(511) CLASE: 16  
(210) EXP. NO.: 23/42740  
(730) SOLICITANTE:  
Alejandro Albojer Molina /  
Facu Importaciones E.I.R.L.  
(220) FECHA SOLICITUD:  
18 de julio de 2023



(540) MARCA:  
CELDOM Durafor4 (Mixta)  
(511) CLASE: 19  
(210) EXP. NO.: 23/47573  
(730) SOLICITANTE:  
Fábrica de Plafón PVC  
CELDOM, S.R.L.  
(220) FECHA SOLICITUD:  
9 de agosto de 2023



(540) MARCA:  
CEMENTO PANAM (Mixta)  
(511) CLASE: 19  
(210) EXP. NO.: 23/31299  
(730) SOLICITANTE:  
Consorcio Minero  
Dominicano, S.A.  
(220) FECHA SOLICITUD:  
26 de mayo de 2023



(540) MARCA:  
VARREUX CIMENT  
PORTLAND (Mixta)  
(511) CLASE: 19  
(210) EXP. NO.: 23/47036  
(730) SOLICITANTE:  
Cemex Dominicana, S.A.  
(220) FECHA SOLICITUD:  
7 de agosto de 2023



(540) MARCA:  
I Paradise (Mixta)  
(511) CLASE: 21  
(210) EXP. NO.: 23/46483  
(730) SOLICITANTE:  
Abraham Franco  
(220) FECHA SOLICITUD:  
3 de agosto de 2023



(540) MARCA:  
Cápsula Rosa (Mixta)  
(511) CLASE: 25  
(210) EXP. NO.: 23/48345  
(730) SOLICITANTE:  
Fundación Oncoserv, Inc.  
(220) FECHA SOLICITUD:  
14 de agosto de 2023



(540) MARCA:  
just born (Mixta)  
(511) CLASE: 25  
(210) EXP. NO.: 23/32458  
(730) SOLICITANTE:  
GC BRANDS LLC  
(220) FECHA SOLICITUD:  
7 de agosto de 2023

**LA ESCUELOTA**

(540) MARCA:  
LA ESCUELOTA (Mixta)  
(511) CLASE: 25  
(210) EXP. NO.: 23/45708

(730) SOLICITANTE:  
Bernardino Veras Regalado  
(220) FECHA SOLICITUD:  
1 de agosto de 2023



(540) MARCA:  
Tarjetas de CULTURA  
DOMINICANA (Mixta)  
(511) CLASE: 28  
(210) EXP. NO.: 23/43344  
(730) SOLICITANTE:  
María Filomena González Canalda  
(220) FECHA SOLICITUD:  
20 de julio de 2023



(540) MARCA:  
Tarjetas de HISTORIA  
DOMINICANA (Mixta)  
(511) CLASE: 28  
(210) EXP. NO.: 23/43343  
(730) SOLICITANTE:  
María Filomena González Canalda  
(220) FECHA SOLICITUD:  
20 de julio de 2023



(540) MARCA:  
(Figurativa)  
(511) CLASE: 29  
(210) EXP. NO.: 22/47984  
(730) SOLICITANTE:  
QIAQIA FOOD CO., LTD.  
(220) FECHA SOLICITUD:  
22 de agosto de 2022



(540) MARCA:  
Ave (Mixta)  
(511) CLASE: 29  
(210) EXP. NO.: 23/42915  
(730) SOLICITANTE:  
Ragasa Industrias, S.A. de C.V.  
(220) FECHA SOLICITUD:  
18 de julio de 2023



(540) MARCA:  
DUBIQUE (Mixta)  
(511) CLASE: 29  
(210) EXP. NO.: 23/44467  
(730) SOLICITANTE:  
Juan Miguel Estévez Santana  
(220) FECHA SOLICITUD:  
26 de julio de 2023

VIENE DE LA PÁGINA ANTERIOR

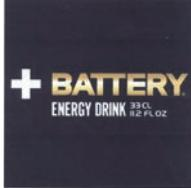
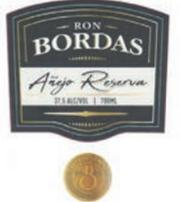
 <p>(540) MARCA: FreeFarm (Mixta) (511) CLASE: 29 (210) EXP. NO.: 23/44461 (730) SOLICITANTE: Valentín Antoine Gabriel Guay (220) FECHA SOLICITUD: 26 de julio de 2023</p>	 <p>(540) MARCA: Klass Ham (Mixta) (511) CLASE: 29 (210) EXP. NO.: 23/44583 (730) SOLICITANTE: Ludiba Trade &amp; Investment Services S.R.L. (220) FECHA SOLICITUD: 26 de julio de 2023</p>	 <p>(540) MARCA: TU HISTORIA, TU SAZÓN (Mixta) (511) CLASE: 29 (210) EXP. NO.: 23/42916 (730) SOLICITANTE: Ragasa Industrias, S.A. de C.V. (220) FECHA SOLICITUD: 18 de julio de 2023</p>	 <p>(540) MARCA: CAFE TRINITARIO (Mixta) (511) CLASE: 30 (210) EXP. NO.: 23/45538 (730) SOLICITANTE: Rosy Alba Mármol Carela / David Arturo Mármol de Los Santos (220) FECHA SOLICITUD: 31 de julio de 2023</p>
 <p>(540) MARCA: Choco MAM CHM (Mixta) (511) CLASE: 30 (210) EXP. NO.: 23/39766 (730) SOLICITANTE: Mario Medina Bravo (220) FECHA SOLICITUD: 4 de julio de 2023</p>	 <p>(540) MARCA: HOLAAZ FOODS CORP (Mixta) (511) CLASE: 30 (210) EXP. NO.: 23/45888 (730) SOLICITANTE: Andrés F Zayas (220) FECHA SOLICITUD: 1 de agosto de 2023</p>	 <p>(540) MARCA: jake (Mixta) (511) CLASE: 30 (210) EXP. NO.: 23/44385 (730) SOLICITANTE: Jake S.A. (220) FECHA SOLICITUD: 25 de julio de 2023</p>	 <p>(540) MARCA: Jalapeños (Mixta) (511) CLASE: 30 (210) EXP. NO.: 23/35927 (730) SOLICITANTE: Productos Alimenticios Diana, S.A. De C.V (220) FECHA SOLICITUD: 16 de junio de 2023</p>
 <p>(540) MARCA: La Flor del Este (Mixta) (511) CLASE: 30 (210) EXP. NO.: 23/38405 (730) SOLICITANTE: Ramón González (220) FECHA SOLICITUD: 7 de agosto de 2023</p>	 <p>(540) MARCA: PALITOS (Mixta) (511) CLASE: 30 (210) EXP. NO.: 23/35929 (730) SOLICITANTE: Productos Alimenticios Diana, S.A. de C.V. (220) FECHA SOLICITUD: 16 de junio de 2023</p>	 <p>(540) MARCA: ummm Café (Mixta) (511) CLASE: 30 (210) EXP. NO.: 23/46328 (730) SOLICITANTE: Yaco Geovanni Rosario Rosario (220) FECHA SOLICITUD: 3 de agosto de 2023</p>	 <p>(540) MARCA: MON FLEUR (Mixta) (511) CLASE: 31 (210) EXP. NO.: 23/47994 (730) SOLICITANTE: Mon Fleur, S.R.L. (220) FECHA SOLICITUD: 10 de agosto de 2023</p>
 <p>(540) MARCA: POEMA (Mixta) (511) CLASE: 31 (210) EXP. NO.: 23/46396 (730) SOLICITANTE: Servicios Montaraz SpA (220) FECHA SOLICITUD: 3 de agosto de 2023</p>	 <p>(540) MARCA: smart (Mixta) (511) CLASE: 31 (210) EXP. NO.: 23/19432 (730) SOLICITANTE: Solla S.A. (220) FECHA SOLICITUD: 30 de marzo de 2023</p>	 <p>(540) MARCA: AGUA ALAZUL (Mixta) (511) CLASE: 32 (210) EXP. NO.: 23/43624 (730) SOLICITANTE: Juan Alberto Martínez Pérez (220) FECHA SOLICITUD: 21 de julio de 2023</p>	 <p>(540) MARCA: AGUA Brooklyn (Mixta) (511) CLASE: 32 (210) EXP. NO.: 23/46704 (730) SOLICITANTE: Osiris Ysaías Suero López (220) FECHA SOLICITUD: 4 de agosto de 2023</p>
 <p>(540) MARCA: AGUA LA DICHA DEL PERDÓN (Mixta) (511) CLASE: 32 (210) EXP. NO.: 23/46159 (730) SOLICITANTE: Agustina De La Cruz Martínez / Rafaela Martínez De Paula (220) FECHA SOLICITUD: 2 de agosto de 2023</p>	 <p>(540) MARCA: Agua Manavi (Mixta) (511) CLASE: 32 (210) EXP. NO.: 23/47857 (730) SOLICITANTE: Norma Inés Díaz Resto (220) FECHA SOLICITUD: 10 de agosto de 2023</p>	 <p>(540) MARCA: AMPER (Mixta) (511) CLASE: 32 (210) EXP. NO.: 23/37567 (730) SOLICITANTE: Quala Inc. (220) FECHA SOLICITUD: 26 de junio de 2023</p>	 <p>(540) MARCA: BATTERY ENERGY DRINK (Mixta) (511) CLASE: 32 (210) EXP. NO.: 23/40135 (730) SOLICITANTE: JCC Sánchez &amp; Hermanos, S.R.L. (220) FECHA SOLICITUD: 5 de julio de 2023</p>
 <p>(540) MARCA: JIMIS KOMBUCHA (Mixta) (511) CLASE: 32 (210) EXP. NO.: 23/41872 (730) SOLICITANTE: José Luis Liranzo Guillen (220) FECHA SOLICITUD: 13 de julio de 2023</p>	 <p>(540) MARCA: Organic Life By Ernesto Fidel (Mixta) (511) CLASE: 32 (210) EXP. NO.: 23/40546 (730) SOLICITANTE: Ernesto Fidel Vásquez Mateo (220) FECHA SOLICITUD: 25 de julio de 2023</p>	 <p>(540) MARCA: Purificadora de agua RLE (Mixta) (511) CLASE: 32 (210) EXP. NO.: 23/42572 (730) SOLICITANTE: Rodolfo Reyes Sandoval / Linsy Margarita Pérez De Reyes (220) FECHA SOLICITUD: 19 de julio de 2023</p>	 <p>(540) MARCA: Reparto Rosa Procesadora y Envasadora de Agua (Mixta) (511) CLASE: 32 (210) EXP. NO.: 23/45080 (730) SOLICITANTE: Jairo Alexis Veras Castro (220) FECHA SOLICITUD: 28 de julio de 2023</p>
 <p>(540) MARCA: BORDAS (Mixta) (511) CLASE: 33 (210) EXP. NO.: 22/71159 (730) SOLICITANTE: Isidro Bordas, S.A. (220) FECHA SOLICITUD: 16 de diciembre de 2022</p>	 <p>(540) MARCA: ICEWAVE (Mixta) (511) CLASE: 34 (210) EXP. NO.: 23/39727 (730) SOLICITANTE: ZOVOO (Shenzhen) Technology Co., Ltd. (220) FECHA SOLICITUD: 4 de julio de 2023</p>	 <p>(540) MARCA: TESLA NIKOLA CIGAR (Mixta) (511) CLASE: 34 (210) EXP. NO.: 23/47617 (730) SOLICITANTE: Evstatiije Milos Azdejkovic / Elaine Jiménez Gómez (220) FECHA SOLICITUD: 9 de agosto de 2023</p>	 <p>(540) MARCA: Vuse GO 700 MENTHOL ICE (Mixta) (511) CLASE: 34 (210) EXP. NO.: 23/42263 (730) SOLICITANTE: Nicoventures Holdings Limited (220) FECHA SOLICITUD: 14 de julio de 2023</p>
 <p>(540) MARCA: VUSE GO 700 SMOOTH BLEND (Mixta) (511) CLASE: 34 (210) EXP. NO.: 23/42261 (730) SOLICITANTE: Nicoventures Holdings Limited (220) FECHA SOLICITUD: 14 de julio de 2023</p>	 <p>(540) MARCA: VUSE GO MINI BOX MAX APPLE SOUR (Mixta) (511) CLASE: 34 (210) EXP. NO.: 23/42280 (730) SOLICITANTE: Nicoventures Holdings Limited (220) FECHA SOLICITUD: 14 de julio de 2023</p>	 <p>(540) MARCA: VUSE GO MINI BOX MAX BANANA ICE (Mixta) (511) CLASE: 34 (210) EXP. NO.: 23/42284 (730) SOLICITANTE: Nicoventures Holdings Limited (220) FECHA SOLICITUD: 14 de julio de 2023</p>	 <p>(540) MARCA: YERLY CIGARS Y...C (Mixta) (511) CLASE: 34 (210) EXP. NO.: 23/45028 (730) SOLICITANTE: Yerly José Peralta (220) FECHA SOLICITUD: 28 de julio de 2023</p>
 <p>(540) MARCA: A&amp;C Muebles (Mixta) (511) CLASE: 35 (210) EXP. NO.: 23/36898 (730) SOLICITANTE: Anthony Adamez Colón (220) FECHA SOLICITUD: 21 de junio de 2023</p>	 <p>(540) MARCA: CONECTA2 (Mixta) (511) CLASE: 35 (210) EXP. NO.: 23/13902 (730) SOLICITANTE: British American Tobacco Mexico, S.A. de C.V. (220) FECHA SOLICITUD: 7 de marzo de 2023</p>	 <p>(540) MARCA: JLM MARKETING (Mixta) (511) CLASE: 35 (210) EXP. NO.: 23/44210 (730) SOLICITANTE: Grupo JLM, S.R.L. (220) FECHA SOLICITUD: 25 de julio de 2023</p>	 <p>(540) MARCA: LA TEXTIL TELAS &amp; TAPIZADOS (Mixta) (511) CLASE: 35 (210) EXP. NO.: 23/32862 (730) SOLICITANTE: Carlos Manuel García Granda (220) FECHA SOLICITUD: 2 de junio de 2023</p>
 <p>(540) MARCA: PLANÉAME jlm (Mixta) (511) CLASE: 35 (210) EXP. NO.: 23/44211 (730) SOLICITANTE: Grupo JLM, S.R.L. (220) FECHA SOLICITUD: 25 de julio de 2023</p>	 <p>(540) MARCA: REFRIPARTES (Mixta) (511) CLASE: 35 (210) EXP. NO.: 23/47280 (730) SOLICITANTE: Refripartes, S.A. (220) FECHA SOLICITUD: 8 de agosto de 2023</p>	 <p>(540) MARCA: REFRIPARTES (Mixta) (511) CLASE: 35 (210) EXP. NO.: 23/47279 (730) SOLICITANTE: Refripartes, S.A. (220) FECHA SOLICITUD: 8 de agosto de 2023</p>	 <p>(540) MARCA: Zeck TECHNOLOGY (Mixta) (511) CLASE: 35 (210) EXP. NO.: 23/35632 (730) SOLICITANTE: Edwin Rogelio Reynoso Peña (220) FECHA SOLICITUD: 16 de junio de 2023</p>

VIENE DE LA PÁGINA ANTERIOR

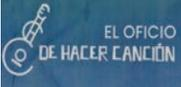
 <p>(540) MARCA: Beneficios Caribe (Mixta) (511) CLASE: 36 (210) EXP. NO.: 23/44949 (730) SOLICITANTE: Banco Múltiple Caribe Internacional, S.A. (220) FECHA SOLICITUD: 27 de julio de 2023</p>	 <p>(540) MARCA: LIVING THE NOOM Miches (Mixta) (511) CLASE: 36 (210) EXP. NO.: 23/44772 (730) SOLICITANTE: Victor Sanz Pont (220) FECHA SOLICITUD: 27 de julio de 2023</p>	 <p>(540) MARCA: ONE ALLIANCE SEGUROS (Mixta) (511) CLASE: 36 (210) EXP. NO.: 23/46596 (730) SOLICITANTE: 2RR CORPORATION DR, S.R.L. (220) FECHA SOLICITUD: 4 de agosto de 2023</p>	 <p>(540) MARCA: AISG Beyond Quality (Mixta) (511) CLASE: 37 (210) EXP. NO.: 23/42281 (730) SOLICITANTE: A &amp; P International Services, S.A.P.I. de C.V. (220) FECHA SOLICITUD: 14 de julio de 2023</p>
 <p>(540) MARCA: CONSTRUCTORA RODPEG (Mixta) (511) CLASE: 37 (210) EXP. NO.: 23/41836 (730) SOLICITANTE: Constructora Rodpeg, S.R.L. (220) FECHA SOLICITUD: 13 de julio de 2023</p>	 <p>(540) MARCA: +QUE SEGUROS Podcast (Mixta) (511) CLASE: 38 (210) EXP. NO.: 23/44616 (730) SOLICITANTE: Félix Vladimir Guzmán Perdomo (220) FECHA SOLICITUD: 26 de julio de 2023</p>	 <p>(540) MARCA: plofix (Mixta) (511) CLASE: 38 (210) EXP. NO.: 23/42857 (730) SOLICITANTE: INOGROW Co., Ltd/CHO, Han Eum (220) FECHA SOLICITUD: 18 de julio de 2023</p>	 <p>(540) MARCA: C fit (Mixta) (511) CLASE: 41 (210) EXP. NO.: 23/46055 (730) SOLICITANTE: C fit Colina Centro, S.R.L. (220) FECHA SOLICITUD: 2 de agosto de 2023</p>
 <p>(540) MARCA: EL OFICIO DE HACER CANCIÓN (Mixta) (511) CLASE: 41 (210) EXP. NO.: 23/45503 (730) SOLICITANTE: Pavel Elias Nuñez Ramirez (220) FECHA SOLICITUD: 31 de julio de 2023</p>	 <p>(540) MARCA: FUNDACIÓN ENKI (Mixta) (511) CLASE: 41 (210) EXP. NO.: 23/47423 (730) SOLICITANTE: Santiago Jiménez de León (220) FECHA SOLICITUD: 9 de agosto de 2023</p>	 <p>(540) MARCA: Loffe (Mixta) (511) CLASE: 41 (210) EXP. NO.: 23/39679 (730) SOLICITANTE: Juan Julio Báez Contreras (220) FECHA SOLICITUD: 4 de julio de 2023</p>	 <p>(540) MARCA: maja (Mixta) (511) CLASE: 41 (210) EXP. NO.: 23/46460 (730) SOLICITANTE: María José Gonnell Grullón (220) FECHA SOLICITUD: 3 de agosto de 2023</p>
 <p>(540) MARCA: MISS TEEN DOMINICANA MTD (Mixta) (511) CLASE: 41 (210) EXP. NO.: 23/45754 (730) SOLICITANTE: Rodrigo José Moreira Caicedo (220) FECHA SOLICITUD: 1 de agosto de 2023</p>	 <p>(540) MARCA: OLIMPICOOL (Mixta) (511) CLASE: 41 (210) EXP. NO.: 23/46103 (730) SOLICITANTE: Augusto Del Carmen Santana (220) FECHA SOLICITUD: 2 de agosto de 2023</p>	 <p>(540) MARCA: PONCHO MORADO FILMS (Mixta) (511) CLASE: 41 (210) EXP. NO.: 23/44738 (730) SOLICITANTE: Angélica María Noboa Pagán (220) FECHA SOLICITUD: 27 de julio de 2023</p>	 <p>(540) MARCA: PONCHO MORADO PODCAST (Mixta) (511) CLASE: 41 (210) EXP. NO.: 23/44740 (730) SOLICITANTE: Angélica María Noboa Pagán (220) FECHA SOLICITUD: 27 de julio de 2023</p>
 <p>(540) MARCA: RIU PARTY (Mixta) (511) CLASE: 41 (210) EXP. NO.: 23/39112 (730) SOLICITANTE: Riu Hotels S.A. (220) FECHA SOLICITUD: 30 de junio de 2023</p>	 <p>(540) MARCA: si vas a VIAJAR (Mixta) (511) CLASE: 41 (210) EXP. NO.: 23/42958 (730) SOLICITANTE: Jesús Alberto Fulgencio Díaz (220) FECHA SOLICITUD: 18 de julio de 2023</p>	 <p>(540) MARCA: BRAIN POWERED BY DATA (Mixta) (511) CLASE: 42 (210) EXP. NO.: 23/48348 (730) SOLICITANTE: BRAIN PBD, S.A. (220) FECHA SOLICITUD: 14 de agosto de 2023</p>	 <p>(540) MARCA: Deyme Carbuccia (Mixta) (511) CLASE: 42 (210) EXP. NO.: 23/44477 (730) SOLICITANTE: Deyme Carolina Carbuccia Ortiz (220) FECHA SOLICITUD: 26 de julio de 2023</p>
 <p>(540) MARCA: VOYAGE HOTELS (Mixta) (511) CLASE: 43 (210) EXP. NO.: 23/45699 (730) SOLICITANTE: Voyag Turizm Otellilik Isletmesi Ve Insaat Sanayi Ticaret Anonim Sirketi (220) FECHA SOLICITUD: 1 de agosto de 2023</p>	 <p>(540) MARCA: CLIDENKAH CLINICA DENTAL (Mixta) (511) CLASE: 44 (210) EXP. NO.: 23/40943 (730) SOLICITANTE: Karla Josefina Hernández Cruz (220) FECHA SOLICITUD: 10 de julio de 2023</p>	 <p>(540) MARCA: Hospital Angeles (Mixta) (511) CLASE: 44 (210) EXP. NO.: 23/17966 (730) SOLICITANTE: Grupo Angeles Servicios de Salud, S.A. de C.V. (220) FECHA SOLICITUD: 23 de marzo de 2023</p>	 <p>(540) MARCA: Telemedik (Mixta) (511) CLASE: 44 (210) EXP. NO.: 23/43306 (730) SOLICITANTE: Joaquín Fernández Quintero (220) FECHA SOLICITUD: 20 de julio de 2023</p>
 <p>(540) MARCA: sumix SUMA LIMPIEZA (Mixta) (511) CLASE: 1, 3, 4, 37 (210) EXP. NO.: 23/38283 (730) SOLICITANTE: Castrol Limited (220) FECHA SOLICITUD: 27 de junio de 2023</p>	 <p>(540) MARCA: sumix SUMA LIMPIEZA (Mixta) (511) CLASE: 1, 3, 5 (210) EXP. NO.: 23/44747 (730) SOLICITANTE: Samuel Matías López Neris (220) FECHA SOLICITUD: 27 de julio de 2023</p>	 <p>(540) MARCA: BIO-POST (Mixta) (511) CLASE: 1, 5 (210) EXP. NO.: 23/41850 (730) SOLICITANTE: MAI DOMINICANA S.R.L. (220) FECHA SOLICITUD: 13 de julio de 2023</p>	 <p>(540) MARCA: PROPULSA - Accesorios para Autos - Auto Accesorios (Mixta) (511) CLASE: 12, 27 (210) EXP. NO.: 23/26187 (730) SOLICITANTE: Caco Abbo International, S.A. (220) FECHA SOLICITUD: 3 de mayo de 2023</p>
 <p>(540) MARCA: BERA (Mixta) (511) CLASE: 12, 35 (210) EXP. NO.: 23/43296 (730) SOLICITANTE: Elias Beirouti Khouri (220) FECHA SOLICITUD: 20 de julio de 2023</p>	 <p>(540) MARCA: KGM (Mixta) (511) CLASE: 12, 35 (210) EXP. NO.: 23/45493 (730) SOLICITANTE: KG Mobility Corporation (220) FECHA SOLICITUD: 31 de julio de 2023</p>	 <p>(540) MARCA: EMOTIONAL. MENTE, CUERPO, BIENESTAR (Mixta) (511) CLASE: 16, 41 (210) EXP. NO.: 23/47735 (730) SOLICITANTE: Chanci Edgardo Halim Marcano / PLG Medios Agency, S.R.L. (220) FECHA SOLICITUD: 10 de agosto de 2023</p>	 <p>(540) MARCA: BLOK ON (Mixta) (511) CLASE: 19, 37 (210) EXP. NO.: 23/46227 (730) SOLICITANTE: New Century International, LLC. (220) FECHA SOLICITUD: 2 de agosto de 2023</p>
 <p>(540) MARCA: NEW CENTURY (Mixta) (511) CLASE: 19, 37 (210) EXP. NO.: 23/46217 (730) SOLICITANTE: New Century International, LLC. (220) FECHA SOLICITUD: 2 de agosto de 2023</p>	 <p>(540) MARCA: NUTRIBOA (Mixta) (511) CLASE: 29, 30, 31 (210) EXP. NO.: 23/38930 (730) SOLICITANTE: Fonte Boa, S.R.L. (220) FECHA SOLICITUD: 29 de junio de 2023</p>	 <p>(540) MARCA: PRODUCTOS Lachapell (Mixta) (511) CLASE: 29, 30, 40 (210) EXP. NO.: 23/29687 (730) SOLICITANTE: Ramón Del Carmen Lachapell Lachapelle (220) FECHA SOLICITUD: 18 de mayo de 2023</p>	 <p>(540) MARCA: SANA+ (Mixta) (511) CLASE: 3, 5 (210) EXP. NO.: 23/41145 (730) SOLICITANTE: Laboratorios Britania, S.R.L. (220) FECHA SOLICITUD: 10 de julio de 2023</p>
 <p>(540) MARCA: CENTRO INTEGRAL LOS FELINOS (Mixta) (511) CLASE: 3, 5, 44 (210) EXP. NO.: 23/44325 (730) SOLICITANTE: Grupo Varela, S.R.L. (220) FECHA SOLICITUD: 25 de julio de 2023</p>	 <p>(540) MARCA: 1830 ISLAS (Mixta) (511) CLASE: 32, 33, 34 (210) EXP. NO.: 23/46482 (730) SOLICITANTE: Unisource International, S.L. (220) FECHA SOLICITUD: 3 de agosto de 2023</p>	 <p>(540) MARCA: LIBERTY (Mixta) (511) CLASE: 34, 35 (210) EXP. NO.: 23/30408 (730) SOLICITANTE: Bruno Romani Versteeg / Mairemi Fernández Guzmán (220) FECHA SOLICITUD: 23 de mayo de 2023</p>	 <p>(540) MARCA: OCEAN REALTY MDM (Mixta) (511) CLASE: 35, 36 (210) EXP. NO.: 23/45190 (730) SOLICITANTE: Joan Manuel Alexander Rodríguez Bautista (220) FECHA SOLICITUD: 7 de agosto de 2023</p>

VIENE DE LA PÁGINA ANTERIOR

 <p>(540) MARCA: devfacto (Mixta) (511) CLASE: 38, 41 (210) EXP. NO.: 23/39688</p> <p>(730) SOLICITANTE: AT DEVELOPMENT, E.I.R.L. (220) FECHA SOLICITUD: 4 de julio de 2023</p>	 <p>(540) MARCA: ACERO ESTRELLA (Mixta) (511) CLASE: 6, 37 (210) EXP. NO.: 23/31284</p> <p>(730) SOLICITANTE: Acero Estrella, S.R.L. (220) FECHA SOLICITUD: 26 de mayo de 2023</p>	 <p>(540) MARCA: tmk (Mixta) (511) CLASE: 7, 12 (210) EXP. NO.: 22/30573 (730) SOLICITANTE: Motomans de México S.A. de C.V. (220) FECHA SOLICITUD: 27 de mayo de 2022</p>	 <p>(540) MARCA: FIGER (Mixta) (511) CLASE: 7, 9, 11 (210) EXP. NO.: 23/45873 (730) SOLICITANTE: Gondolas González Moscoso, S.R.L. (220) FECHA SOLICITUD: 1 de agosto de 2023</p>
 <p>(540) MARCA: MUM (Mixta) (511) CLASE: 8 10, 20, 21, 24 (210) EXP. NO.: 23/34366 (730) SOLICITANTE: Patricia De Bellis Marenco (220) FECHA SOLICITUD: 12 de junio de 2023</p>	 <p>(540) MARCA: PUNTACANA (Mixta) (511) CLASE: 9, 16, 24, 25, 35, 36, 37, 42, 43, 45 (210) EXP. NO.: 23/43368 (730) SOLICITANTE: Grupo Puntacana S.A. (220) FECHA SOLICITUD: 20 de julio de 2023</p>	 <p>(540) NOMBRE COMERCIAL: (Emblema) (210) EXP. NO.: 23/45119 (730) SOLICITANTE: Joan Manuel Alexander Rodríguez Bautista (220) FECHA SOLICITUD: 28 de julio de 2023 (111) REGISTRO: 759508</p>	 <p>(540) NOMBRE COMERCIAL: (Emblema) (210) EXP. NO.: 23/44872 (730) SOLICITANTE: Ministerio Socio Espiritual Círculo de Oración Siloe Manantial de Vida (220) FECHA SOLICITUD: 27 de julio de 2023 (111) REGISTRO: 760265</p>
 <p>(540) NOMBRE COMERCIAL: (Emblema) (210) EXP. NO.: 23/46798 (730) SOLICITANTE: Grupo Larimar Jaquet, S.R.L. (220) FECHA SOLICITUD: 4 de agosto de 2023 (111) REGISTRO: 759377</p>	 <p>(540) NOMBRE COMERCIAL: (Emblema) (210) EXP. NO.: 23/48277 (730) SOLICITANTE: Centro Materno Infantil San Martín de Porres, S.R.L. (220) FECHA SOLICITUD: 11 de agosto de 2023 (111) REGISTRO: 760564</p>	 <p>(540) NOMBRE COMERCIAL: (Emblema) (210) EXP. NO.: 23/48451 (730) SOLICITANTE: Hermes Isaac Guzmán Aybar (220) FECHA SOLICITUD: 14 de agosto de 2023 (111) REGISTRO: 760650</p>	 <p>(540) NOMBRE COMERCIAL: (Emblema) (210) EXP. NO.: 23/49280 (730) SOLICITANTE: Hanssel Durán Mateo (220) FECHA SOLICITUD: 21 de agosto de 2023 (111) REGISTRO: 761605</p>
 <p>(540) NOMBRE COMERCIAL: (Rótulo) (210) EXP. NO.: 23/47925 (730) SOLICITANTE: Anny Johanna Frías Peguero (220) FECHA SOLICITUD: 10 de agosto de 2023 (111) REGISTRO: 760257</p>	 <p>(540) NOMBRE COMERCIAL: (Rótulo) (210) EXP. NO.: 23/49554 (730) SOLICITANTE: Acuipermard SRL (220) FECHA SOLICITUD: 18 de agosto de 2023 (111) REGISTRO: 761453</p>	 <p>(540) NOMBRE COMERCIAL: (Rótulo) (210) EXP. NO.: 23/48558 (730) SOLICITANTE: Melina Khoury Vales (220) FECHA SOLICITUD: 14 de agosto de 2023 (111) REGISTRO: 760710</p>	 <p>(540) NOMBRE COMERCIAL: (Rótulo) (210) EXP. NO.: 23/47547 (730) SOLICITANTE: Livingthon Bobadilla Estévez (220) FECHA SOLICITUD: 9 de agosto de 2023 (111) REGISTRO: 759970</p>
 <p>(540) NOMBRE COMERCIAL: (Rótulo) (210) EXP. NO.: 23/45838 (730) SOLICITANTE: Érica Emilia Toribio (220) FECHA SOLICITUD: 1 de agosto de 2023 (111) REGISTRO: 759982</p>	 <p>(540) NOMBRE COMERCIAL: (Rótulo) (210) EXP. NO.: 23/47610 (730) SOLICITANTE: Carly Ramona Mañán Sosa / Diana Lucía Betances Fernández (220) FECHA SOLICITUD: 9 de agosto de 2023 (111) REGISTRO: 760027</p>	 <p>(540) NOMBRE COMERCIAL: (Rótulo) (210) EXP. NO.: 23/44613 (730) SOLICITANTE: Industrias Cascan, E.I.R.L. (220) FECHA SOLICITUD: 21 de agosto de 2023 (111) REGISTRO: 761713</p>	 <p>(540) NOMBRE COMERCIAL: (Rótulo) (210) EXP. NO.: 23/45254 (730) SOLICITANTE: Laura Zulema Villaman Brea (220) FECHA SOLICITUD: 15 de agosto de 2023 (111) REGISTRO: 760936</p>
 <p>(540) NOMBRE COMERCIAL: (Rótulo) (210) EXP. NO.: 23/37875 (730) SOLICITANTE: Comercializadora Tavarez Colón, S.R.L. (220) FECHA SOLICITUD: 9 de junio de 2023 (111) REGISTRO: 761430</p>	 <p>(540) NOMBRE COMERCIAL: (Rótulo) (210) EXP. NO.: 23/48905 (730) SOLICITANTE: Jesús Manuel Rincón / Ruddy Daniel Lorenzo Castillo (220) FECHA SOLICITUD: 15 de agosto de 2023 (111) REGISTRO: 760985</p>	 <p>(540) NOMBRE COMERCIAL: (Rótulo) (210) EXP. NO.: 23/41045 (730) SOLICITANTE: José Alberto Santana Bautista (220) FECHA SOLICITUD: 8 de agosto de 2023 (111) REGISTRO: 759867</p>	 <p>(540) NOMBRE COMERCIAL: (Rótulo) (210) EXP. NO.: 23/48525 (730) SOLICITANTE: Constructora Santana Fermín (220) FECHA SOLICITUD: 14 de agosto de 2023 (111) REGISTRO: 760683</p>
 <p>(540) NOMBRE COMERCIAL: (Rótulo) (210) EXP. NO.: 23/47612 (730) SOLICITANTE: Rosa María Ramírez Marte (220) FECHA SOLICITUD: 9 de agosto de 2023 (111) REGISTRO: 760024</p>	 <p>(540) NOMBRE COMERCIAL: (Rótulo) (210) EXP. NO.: 23/48797 (730) SOLICITANTE: Dayana Suárez Mateo (220) FECHA SOLICITUD: 15 de agosto de 2023 (111) REGISTRO: 760898</p>	 <p>(540) NOMBRE COMERCIAL: (Rótulo) (210) EXP. NO.: 23/44611 (730) SOLICITANTE: Marie Nirda Pérez Velázquez / David Kenneth Hufstetter (220) FECHA SOLICITUD: 3 de agosto de 2023 (111) REGISTRO: 759547</p>	 <p>(540) NOMBRE COMERCIAL: (Rótulo) (210) EXP. NO.: 23/46415 (730) SOLICITANTE: Rapidoffice Suplidores de Oficina, S.R.L. (220) FECHA SOLICITUD: 3 de agosto de 2023 (111) REGISTRO: 759389</p>
 <p>(540) NOMBRE COMERCIAL: (Rótulo) (210) EXP. NO.: 23/49116 (730) SOLICITANTE: Amaya Álvarez Aquino (220) FECHA SOLICITUD: 21 de agosto de 2023 (111) REGISTRO: 761586</p>	 <p>(540) NOMBRE COMERCIAL: (Rótulo) (210) EXP. NO.: 23/46593 (730) SOLICITANTE: El Carretón del Libro RD (220) FECHA SOLICITUD: 10 de agosto de 2023 (111) REGISTRO: 760264</p>	 <p>(540) NOMBRE COMERCIAL: (Rótulo) (210) EXP. NO.: 23/47254 (730) SOLICITANTE: Isa del Rosario Colón Santana / Leonel Darío Jiménez (220) FECHA SOLICITUD: 8 de agosto de 2023 (111) REGISTRO: 759749</p>	 <p>(540) NOMBRE COMERCIAL: (Rótulo) (210) EXP. NO.: 23/47929 (730) SOLICITANTE: Wilson Pediet Rodríguez (220) FECHA SOLICITUD: 10 de agosto de 2023 (111) REGISTRO: 760253</p>
 <p>(540) NOMBRE COMERCIAL: (Rótulo) (210) EXP. NO.: 23/49917 (730) SOLICITANTE: Fumig Ram, S.R.L. (220) FECHA SOLICITUD: 21 de agosto de 2023 (111) REGISTRO: 761718</p>	 <p>(540) NOMBRE COMERCIAL: (Rótulo) (210) EXP. NO.: 23/47696 (730) SOLICITANTE: Heriberto Bolívar González Félix / José Luis Abreu Lara (220) FECHA SOLICITUD: 9 de agosto de 2023 (111) REGISTRO: 760107</p>	 <p>(540) NOMBRE COMERCIAL: (Rótulo) (210) EXP. NO.: 23/49497 (730) SOLICITANTE: Cesarina María Rodríguez Marte (220) FECHA SOLICITUD: 18 de agosto de 2023 (111) REGISTRO: 761411</p>	 <p>(540) NOMBRE COMERCIAL: (Rótulo) (210) EXP. NO.: 23/43290 (730) SOLICITANTE: Ramón Antioeo Subero González (220) FECHA SOLICITUD: 9 de agosto de 2023 (111) REGISTRO: 760038</p>
 <p>(540) NOMBRE COMERCIAL: (Rótulo) (210) EXP. NO.: 23/49485 (730) SOLICITANTE: Iberofarmacos, S.R.L. (220) FECHA SOLICITUD: 18 de agosto de 2023 (111) REGISTRO: 761406</p>	 <p>(540) NOMBRE COMERCIAL: (Rótulo) (210) EXP. NO.: 23/46458 (730) SOLICITANTE: Deivinson Jiménez Heredia (220) FECHA SOLICITUD: 3 de agosto de 2023 (111) REGISTRO: 759414</p>	 <p>(540) NOMBRE COMERCIAL: (Rótulo) (210) EXP. NO.: 23/48565 (730) SOLICITANTE: Gandolas González Moscoso S.R.L. (220) FECHA SOLICITUD: 14 de agosto de 2023 (111) REGISTRO: 760716</p>	 <p>(540) NOMBRE COMERCIAL: (Rótulo) (210) EXP. NO.: 23/46408 (730) SOLICITANTE: Penélope Hipatia Gómez de Jiménez / Rafael Reiniero Jiménez Santos (220) FECHA SOLICITUD: 8 de agosto de 2023 (111) REGISTRO: 759839</p>

VIENE DE LA PÁGINA ANTERIOR

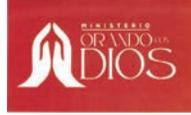
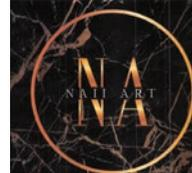
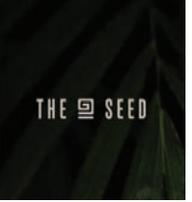
 <p>(540) NOMBRE COMERCIAL: (Rótulo) (210) EXP. NO.: 23/46064 (730) SOLICITANTE: Unidominc Imports SRL (220) FECHA SOLICITUD: 2 de agosto de 2023 (111) REGISTRO: 759832</p>	 <p>(540) NOMBRE COMERCIAL: (Rótulo) (210) EXP. NO.: 23/47070 (730) SOLICITANTE: Guardianes Marcos SRL (220) FECHA SOLICITUD: 7 de agosto de 2023 (111) REGISTRO: 759585</p>	 <p>(540) NOMBRE COMERCIAL: (Rótulo) (210) EXP. NO.: 23/43331 (730) SOLICITANTE: Halim Nesrala, SRL (220) FECHA SOLICITUD: 17 de agosto de 2023 (111) REGISTRO: 761158</p>	 <p>(540) NOMBRE COMERCIAL: (Rótulo) (210) EXP. NO.: 23/46508 (730) SOLICITANTE: Lidia Guzmán de Pujols (220) FECHA SOLICITUD: 4 de agosto de 2023 (111) REGISTRO: 759342</p>
 <p>(540) NOMBRE COMERCIAL: (Rótulo) (210) EXP. NO.: 23/43045 (730) SOLICITANTE: Tomás Salvador Grullón Burgos (220) FECHA SOLICITUD: 19 de julio de 2023 (111) REGISTRO: 760518</p>	 <p>(540) NOMBRE COMERCIAL: (Rótulo) (210) EXP. NO.: 23/49388 (730) SOLICITANTE: Inversiones Dolores Santana (INVERDOSA) E.I.R.L. (220) FECHA SOLICITUD: 18 de agosto de 2023 (111) REGISTRO: 761744</p>	 <p>(540) NOMBRE COMERCIAL: (Rótulo) (210) EXP. NO.: 23/49534 (730) SOLICITANTE: Pascual Cruz Méndez / Ramón Emilio Ramírez Encarnación / Roberto Antonio Almonte Mateo (220) FECHA SOLICITUD: 18 de agosto de 2023 (111) REGISTRO: 761448</p>	 <p>(540) NOMBRE COMERCIAL: (Rótulo) (210) EXP. NO.: 23/48641 (730) SOLICITANTE: Daniel Arnaldo Blanco Rojas / Carlos Ernesto Martínez Flores (220) FECHA SOLICITUD: 14 de agosto de 2023 (111) REGISTRO: 760778</p>
 <p>(540) NOMBRE COMERCIAL: (Rótulo) (210) EXP. NO.: 19/41884 (730) SOLICITANTE: José Rafael Lorenzo Montero (220) FECHA SOLICITUD: 16 de octubre de 2019 (111) REGISTRO: 761315</p>	 <p>(540) NOMBRE COMERCIAL: (Rótulo) (210) EXP. NO.: 23/47100 (730) SOLICITANTE: Kip, S.R.L. (220) FECHA SOLICITUD: 7 de agosto de 2023 (111) REGISTRO: 760740</p>	 <p>(540) NOMBRE COMERCIAL: (Rótulo) (210) EXP. NO.: 23/47802 (730) SOLICITANTE: Geuris de Jesús Quiroz Fernández (220) FECHA SOLICITUD: 21 de agosto de 2023 (111) REGISTRO: 761585</p>	 <p>(540) NOMBRE COMERCIAL: (Rótulo) (210) EXP. NO.: 23/44587 (730) SOLICITANTE: Luis Díaz Barroso (220) FECHA SOLICITUD: 9 de agosto de 2023 (111) REGISTRO: 760059</p>
 <p>(540) NOMBRE COMERCIAL: (Rótulo) (210) EXP. NO.: 23/38564 (730) SOLICITANTE: Mario Elegio Álvarez de León (220) FECHA SOLICITUD: 10 de agosto de 2023 (111) REGISTRO: 760270</p>	 <p>(540) NOMBRE COMERCIAL: (Rótulo) (210) EXP. NO.: 23/49118 (730) SOLICITANTE: Carlos Miguel Peña Núñez (220) FECHA SOLICITUD: 17 de agosto de 2023 (111) REGISTRO: 761189</p>	 <p>(540) NOMBRE COMERCIAL: (Rótulo) (210) EXP. NO.: 23/48875 (730) SOLICITANTE: Wendy Concepción Gómez / Petronila de la Rosa (220) FECHA SOLICITUD: 15 de agosto de 2023 (111) REGISTRO: 761483</p>	 <p>(540) NOMBRE COMERCIAL: (Rótulo) (210) EXP. NO.: 23/48486 (730) SOLICITANTE: Leonardo Ozuna Wallace (220) FECHA SOLICITUD: 14 de agosto de 2023 (111) REGISTRO: 760659</p>
 <p>(540) NOMBRE COMERCIAL: (Rótulo) (210) EXP. NO.: 23/45277 (730) SOLICITANTE: Altigracia Jiménez de Casimiro (220) FECHA SOLICITUD: 28 de julio de 2023 (111) REGISTRO: 759322</p>	 <p>(540) NOMBRE COMERCIAL: (Rótulo) (210) EXP. NO.: 23/49476 (730) SOLICITANTE: Franklin Rigoberto Custodio Moreno (220) FECHA SOLICITUD: 18 de agosto de 2023 (111) REGISTRO: 761401</p>	 <p>(540) NOMBRE COMERCIAL: (Rótulo) (210) EXP. NO.: 23/48115 (730) SOLICITANTE: Dolores Elizabeth Gil Félix / Isabel Consuelo Paulino Paulino (220) FECHA SOLICITUD: 11 de agosto de 2023 (111) REGISTRO: 760399</p>	 <p>(540) NOMBRE COMERCIAL: (Rótulo) (210) EXP. NO.: 23/49168 (730) SOLICITANTE: Nallins Jiménez Adames (220) FECHA SOLICITUD: 21 de agosto de 2023 (111) REGISTRO: 761694</p>
 <p>(540) NOMBRE COMERCIAL: (Rótulo) (210) EXP. NO.: 23/49218 (730) SOLICITANTE: Karishmaa Sawilani (220) FECHA SOLICITUD: 17 de agosto de 2023 (111) REGISTRO: 761210</p>	 <p>(540) NOMBRE COMERCIAL: (Rótulo) (210) EXP. NO.: 23/49831 (730) SOLICITANTE: José Federico Martínez Durán (220) FECHA SOLICITUD: 21 de agosto de 2023 (111) REGISTRO: 761655</p>	 <p>(540) NOMBRE COMERCIAL: (Rótulo) (210) EXP. NO.: 23/45405 (730) SOLICITANTE: Rebeca Álvarez Hidalgo (220) FECHA SOLICITUD: 17 de agosto de 2023 (111) REGISTRO: 761287</p>	 <p>(540) NOMBRE COMERCIAL: (Rótulo) (210) EXP. NO.: 23/47378 (730) SOLICITANTE: Aristóteles Bautista Martínez / Francisco Martínez Estévez (220) FECHA SOLICITUD: 8 de agosto de 2023 (111) REGISTRO: 759854</p>
 <p>(540) NOMBRE COMERCIAL: (Rótulo) (210) EXP. NO.: 23/49655 (730) SOLICITANTE: Empresas Milanese, S.R.L. (220) FECHA SOLICITUD: 21 de agosto de 2023 (111) REGISTRO: 761534</p>	 <p>(540) NOMBRE COMERCIAL: (Rótulo) (210) EXP. NO.: 23/49100 (730) SOLICITANTE: Super Ahorro Evangelista MDS SRL (220) FECHA SOLICITUD: 17 de agosto de 2023 (111) REGISTRO: 761587</p>	 <p>(540) NOMBRE COMERCIAL: (Rótulo) (210) EXP. NO.: 23/49465 (730) SOLICITANTE: Fernando Ovidio Tatis Ruiz (220) FECHA SOLICITUD: 18 de agosto de 2023 (111) REGISTRO: 761304</p>	 <p>(540) NOMBRE COMERCIAL: (Rótulo) (210) EXP. NO.: 23/47975 (730) SOLICITANTE: Félix Antonio Tatis Guzmán (220) FECHA SOLICITUD: 10 de agosto de 2023 (111) REGISTRO: 760295</p>
 <p>(540) NOMBRE COMERCIAL: (Rótulo) (210) EXP. NO.: 23/47273 (730) SOLICITANTE: María Alexandra Terrero Cuevas (220) FECHA SOLICITUD: 8 de agosto de 2023 (111) REGISTRO: 759764</p>	 <p>(540) NOMBRE COMERCIAL: (Rótulo) (210) EXP. NO.: 23/47299 (730) SOLICITANTE: Kunzhepal Construction, S.R.L. (220) FECHA SOLICITUD: 8 de agosto de 2023 (111) REGISTRO: 759786</p>	 <p>(540) NOMBRE COMERCIAL: (Rótulo) (210) EXP. NO.: 23/47885 (730) SOLICITANTE: Kunzhepal Construction, S R L (220) FECHA SOLICITUD: 10 de agosto de 2023 (111) REGISTRO: 760247</p>	 <p>(540) NOMBRE COMERCIAL: (Rótulo) (210) EXP. NO.: 23/48928 (730) SOLICITANTE: Talleres Industriales Torres, S.R.L. (220) FECHA SOLICITUD: 17 de agosto de 2023 (111) REGISTRO: 761277</p>
 <p>(540) NOMBRE COMERCIAL: (Rótulo) (210) EXP. NO.: 23/46034 (730) SOLICITANTE: Hardware Plus, S.R.L. (220) FECHA SOLICITUD: 2 de agosto de 2023 (111) REGISTRO: 758772</p>	 <p>(540) NOMBRE COMERCIAL: (Rótulo) (210) EXP. NO.: 23/41575 (730) SOLICITANTE: Rocío Díaz Pichardo (220) FECHA SOLICITUD: 17 de agosto de 2023 (111) REGISTRO: 761248</p>	 <p>(540) NOMBRE COMERCIAL: (Rótulo) (210) EXP. NO.: 23/40721 (730) SOLICITANTE: José Luis Vásquez Gavino (220) FECHA SOLICITUD: 11 de agosto de 2023 (111) REGISTRO: 760478</p>	 <p>(540) NOMBRE COMERCIAL: (Rótulo) (210) EXP. NO.: 23/49164 (730) SOLICITANTE: René Alberto Palma Larancuent (220) FECHA SOLICITUD: 17 de agosto de 2023 (111) REGISTRO: 761173</p>