



República Dominicana, estuvo presente en reunión regional de la OMPI realizada en Lima, Perú

El director de ONAPI, Dr. Salvador Ramos participó junto a directoras y directores de PI de países América Latina.



Uruguay, Venezuela, Perú y República Dominicana, de la manos de Salvador Ramos.

Los debates se centraron en la transformación de las oficinas de Propiedad Intelectual (PI) de registros a organismos de innovación.

Daren Tang, director general de la OMPI se dio cita en el evento en el que valoró la calidad del trabajo realizado y dijo que la entidad que preside dará apoyo constante a todas las oficinas de América Latina para que continúen sus procesos de transformación, incluso mediante la creación de nuevos proyectos modernizadores.

El presidente del Indecopi, Julián Palacin, agradeció al director general de la OMPI el apoyo y la colaboración técnica permanente de la institución para promover el uso de la propiedad intelectual tanto en el Perú como en América Latina.

Lima, Perú. El director general de la Oficina Nacional de la Propiedad Industrial, doctor Salvador Ramos representó a la República Dominicana, durante la reciente reunión de directores de Oficinas de Propiedad Industrial de países de América Latina realizada durante los días del 4 al 5 de octubre en Lima Perú.

Junto al doctor Ramos, estuvo también en la delegación Dominicana, el doctor Juan Toribio, asesor de la Dirección General de Onapi.

El encuentro se realizó bajo el patrocinio de la Organización Mundial de la

Propiedad Intelectual (OMPI), en colaboración con el Instituto Nacional de Defensa de la Competencia y de la Propiedad Intelectual (INDECOPI).

También el encuentro tuvo el apoyo de la Oficina Japonesa de Patentes y otras instituciones internacionales vinculadas al tema de la propiedad intelectual e industrial.

Entre los países representados estuvieron en Lima, capital peruana, directores de Propiedad Intelectual e Industrial de Argentina, Brasil, Chile, Costa Rica, Cuba, Ecuador, El Salvador, Guatemala, Honduras, México, Panamá, Paraguay,



OFICINA PRINCIPAL
Av. Los Próceres No. 11,
Santo Domingo.
Tel.: 809-567-7474
Fax: 809-732-7758

CONTÁCTERNOS:
Línea de atención al usuario.
809-732-4447

SANTIAGO DE LOS CABALLEROS
Av. Estrella Sadhalá, Edif.
Antonio Guzmán Fernández.
Tel.: 809-582-4059
Fax: 809-583-8437

MUNICIPIO STO. DGO. ESTE
Oficina Regional Este (ORE)
Autopista San Isidro,
Plaza Coral Mall,
2do. nivel, Local B-66.
Tel.: 809-567-7474
Ext. 3000

SAN FRANCISCO DE MACORÍS
Plaza Colonial, Suite 14-B,
Avenida Antonio Guzmán Fernández.
Tel.: 809-588-2052
Ext. 3436

DEPARTAMENTO DE INVENCIONES

A PARTIR DE LA FECHA DE LA PRIMERA PUBLICACIÓN, EL SOLICITANTE DEBE EFECTUAR EL PAGO DE EXAMEN DE FONDO EN UN PLAZO DE DOCE MESES IMPROPRORROGABLES, BAJO LA PENA DE DECLARARSE EL ABANDONO DE PLENO DERECHO. (ART. 22.1 LEY 20-00 SOBRE PROPIEDAD INDUSTRIAL).

SOLICITUD DE INVENCION EN FASE NACIONAL PCT

LISTA DE CÓDIGOS INID DE LA NORMA ST.9 OMPI.

- | | |
|----|---------------------------------------------------------------------------------------------------------------------------------------------------------------------------------------------------|
| 11 | NUMERO DE PATENTE/REGISTRO NACIONAL. |
| 12 | DESIGNACIÓN DEL TIPO DE DOCUMENTO. |
| 21 | NUMERO DE SOLICITUD NACIONAL. |
| 22 | FECHA DE PRESENTACIÓN NACIONAL. |
| 30 | DATOS DE PRIORIDAD SEGUN CONVENIO DE PARIS. |
| 43 | FECHA DE PUBLICACION DE LA SOLICITUD NACIONAL. |
| 51 | CLASIFICACION INTERNACIONAL DE PATENTES. |
| 54 | TÍTULO. |
| 57 | RESUMEN /FIGURAS. |
| 61 | NUMERO/FECHA DE PRESENTACIÓN DE LA SOLICITUD ANTERIOR DE LA PATENTE, MODELO DE UTILIDAD O TÍTULO SIMILAR CONCEDIDO ANTERIORMENTE, RESPECTO DEL CUAL EL PRESENTE DOCUMENTO CONSTITUYE UNA ADICIÓN. |
| 62 | NUMERO/FECHA DE PRESENTACIÓN DE LA SOLICITUD ANTERIOR DE LA QUE EL PRESENTE DOCUMENTO CONSTITUYE UNA FRACCIÓN. |
| 71 | SOLICITANTE(S). |
| 72 | INVENTOR(ES)/DISEÑADOR(ES). |
| 74 | REPRESENTANTE(S). |
| 85 | FECHA DE COMIENZO DE LA FASE NACIONAL |
| 86 | NUMERO DE SOLICITUD INTERNACIONAL Y FECHA DE PRESENTACIÓN INTERNACIONAL PCT. |
| 87 | NUMERO DE PUBLICACIÓN INTERNACIONAL Y FECHA DE PUBLICACIÓN INTERNACIONAL PCT. |

LISTA DE CÓDIGOS DE DOS LETRAS DE LA NORMA ST.3.

DE - ALEMANIA	AT - AUSTRIA
ES - ESPAÑA	CN - CHINA
VE - VENEZUELA	US - ESTADOS UNIDOS
CH - SUIZA	NO - NORUEGA
CA - CANADÁ	VN - VIETNAM
UA - UCRANIA	HO - HOLANDA
IT - ITALIA	FR - FRANCIA
GB - REINO UNIDO	DO - REPUBLICA DOMINICANA
NZ - NUEVA ZELANDA	NL - PAISES BAJOS
TN - TUNEZ	BR - BRASIL
AU - AUSTRALIA	MY - MALASIA
BE - BELGICA	CO - COLOMBIA
IN - INDIA	CU - CUBA
MA - MARRUECOS	AR - ARGENTINA
SI - ESLOVENIA	HU - HUNGRIA
KR - COREA	ZA - SUDÁFRICA
HR - CROACIA	SE - SUECIA
RS - SERBIA	MX - MÉXICO
TT - TRINIDAD Y TOBAGO	PK - PAKISTÁN
JM - JAMAICA	EC - ECUADOR
AR - ARGENTINA	

EUIPO-OFCINA DE PROPIEDAD INTELECTUAL DE LA UNIÓN EUROPEA.

SOLICITUD DE PATENTE DE INVENCION EN FASE NACIONAL PCT

12 SOLICITUD DE PATENTE DE INVENCION EN FASE NACIONAL PCT

21 P2022-0109
85 24/05/2022
86 PCT/JP2020/044587 01/12/2020
30 JP 2019-217712 02/12/2019
87 WO 2021/112056 A1 10/06/2021

71 ASTELLAS PHARMA INC.

5-1, NIHONBASHI-HONCHO 2-CHOME, CHUO-KU, TOKYO 1038411, JAPÓN

RIKEN

2-1, HIROSAWA, WAKO-SHI, SAITAMA 3510198, JAPÓN

74 ZAIDA ELISA LUGO LOVATON

72 KEISUKE OHSUMI (JP); TAKU YOSHIDA (JP); MASAYUKI KANKI (JP); SHINICHIRO FUJII (JP); KANAKO SHIMIZU (JP)

51 C 12N 5/0783, A 61K 35/12, A 61K 35/22, A 61K 39/00, A 61K 39/39, A 61P 35/00, A 61P 37/04, C 07K 14/705, C 12N 15/12

54 MÉTODO PARA EL TRATAMIENTO DE CÁNCER UTILIZANDO CÉLULA ADYU-VANTE ARTIFICIAL (aAVC)

57 Se proporciona un método efectivo y seguro para tratar o prevenir un cáncer utilizando aAVC. La presente invención encuentra escala apropiadas de la dosis de α -GalCer cargado en la superficie de la célula aAVC, así como la cantidad de α -GalCer cargado en la superficie de la célula aAVC, en una composición farmacéutica que contiene aAVC, las cuales se prefieren en términos de garantizar la efectividad y seguridad en el tratamiento y prevención de un cáncer utilizando aAVC; y proporciona un método efectivo y seguro para el tratamiento o prevención de un cáncer utilizando aAVC para el tratamiento efectivo y seguro de un cáncer; y una composición farmacéutica que comprende a la misma, etc.

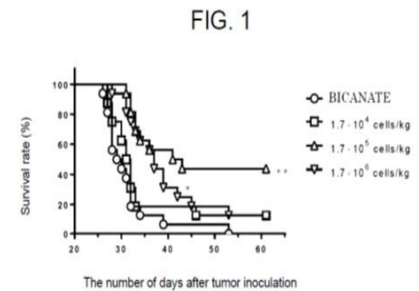

12 SOLICITUD DE PATENTE DE INVENCION EN FASE NACIONAL PCT

21 P2022-0141
85 05/07/2022
86 PCT/US2021/012333 06/01/2021
30 US 62/958,178 07/01/2020
US 63/065,736 14/08/2020
87 WO 2021/142006 15/07/2021

71 DISARM THERAPEUTICS, INC.

1 MAIN STREET, 11TH FLOOR CAMBRIDGE, MASSACHUSETTS 02142, E.U.A

74 MARIA DEL PILAR TRONCOSO

72 ROBERT OWEN HUGHES (US); JONATHAN BENTLEY (GB); TODD BOSANAC (US); ANDREW SIMON BREARLEY (GB); RAJESH DEVRAJ (US); FRÉDÉRIC JACQUES MARLIN (GB); SHELLY ANNE PARROTT (GB); DANIEL SILVA (GB); SOPHIE CATHERINE COOPER (GB); RICHARD ANDREW JARJES-PIKE (GB)

51 A 61K 31/4439, A 61P 25/00, C 07D 401/04, C 07D 401/14, C 07D 405/04, C 07D 409/14, C 07D 413/14, C 07D 417/04, C 07D 471/04, C 07D 491/04

54 INHIBIDORES DE SARM1

57 La presente descripción proporciona compuestos y métodos útiles para inhibir SARM1 y/o tratar y/o prevenir la degeneración axonal.

12 SOLICITUD DE PATENTE DE INVENCION EN FASE NACIONAL PCT

21 P2022-0171
85 23/08/2022
86 PCT/US2021/019179 23/02/2021
30 US 62/980,857 24/02/2020
US 63/036,268 08/06/2020
US 63/128,670 21/12/2020
87 WO 2021/173522 02/09/2021

71 GILEAD SCIENCES, INC.

333 LAKESIDE DRIVE, 94404, FOSTER CITY, CALIFORNIA, E.U.A.

74 ORIETTA BLANCO MININO

72 MICHAEL L. MITCHELL (US); LAN JIANG (US); DAVID W. LIN (US); EZRA ROBERTS (US); GREGG M. SCHWARZWALDER (US)

51 A 61K 31/4995, A 61P 31/18, C 07D 471/22

54 COMPUESTOS TETRACÍCLICOS PARA EL TRATAMIENTO DE INFECCIONES POR VIH

57 La presente divulgación se refiere en general a ciertos compuestos tetracíclicos, composiciones farmacéuticas que comprenden dichos compuestos y métodos para preparar dichos compuestos y composiciones farmacéuticas. Los compuestos de la divulgación son útiles para tratar o prevenir la infección por el virus de la inmunodeficiencia humana (VIH).

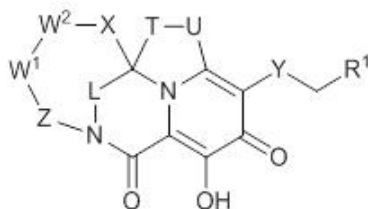

12 SOLICITUD DE PATENTE DE INVENCION EN FASE NACIONAL PCT

21 P2022-0156
85 03/08/2022
86 PCT/IB2021/050730 29/01/2021
30 US 62/970,485 05/02/2020
87 WO 2021/156720 12/08/2021

71 NOVARTIS AG

LICHTSTRASSE 35 4056 BASILEA, SUIZA

74 MARÍA DEL PILAR TRONCOSO

72 RICHARD GABRIEL (FR); THOMAS JOSTOCK (DE); JUSTYNA JOZEF CZUK, (DE); URS ULRICH LOHRIG (DE); ALEXANDER AURÉLIEN PONS (FR)

51 A 61P 35/00, C 07K 14/15, C 07K 14/54

54 CÉLULA CHO QUE EXPRESA HETERODÍMEROS IL-15

57 La presente invención se refiere al heterodímero de IL-15/IL-15R α producido en una línea celular CHO, y método de producción del heterodímero y método de tratamiento utilizando el heterodímero.

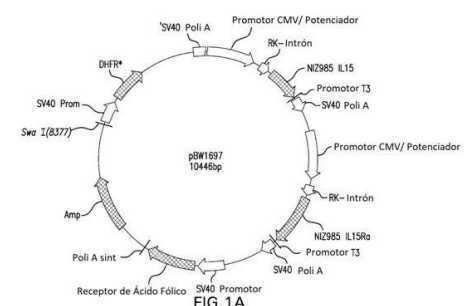

VIENE DE LA PÁGINA ANTERIOR

SOLICITUD DE PATENTE DE INVENCION EN FASE NACIONAL PCT

12 SOLICITUD DE PATENTE DE INVENCION EN FASE NACIONAL PCT

21 P2022-0181
85 09/09/2022
86 PCT/EP2021/056879 17/03/2021
30 EP 20164059.6 18/03/2020
87 WO 2021/185934 23/09/2021

71 GENMAB A/S

KALVEBOD BRYGGE 43 1560 COPENHAGEN V, DINAMARCA

74 MARIA DEL PILAR TRONCOSO

72 LOUISE KOOPMAN (ZB); PATRICK ENGELBERTS (ZB); DENNIS VERZIJL (ZB); RIK RADEMAKER (ZB); SIETO BOSGRA (ZB); FREDERIKKE, L, EGEROD (DK); DAVID SATIJN (ZB); ESTHER, C, W, BREIJ (ZB); EDWARD, N, VAN DEN BRINK (ZB)

51 A 61P 35/00, C 07K 16/28

54 ANTICUERPOS

57 La presente invención se relaciona con anticuerpos que se unen a B7H4, que incluyen anticuerpos biespecíficos que se unen a B7H4 y CD3. La invención provee además composiciones farmacéuticas que comprenden los anticuerpos y el uso de los anticuerpos en procedimientos terapéuticos y de diagnóstico, en particular en terapias contra el cáncer.

12 SOLICITUD DE PATENTE DE INVENCION EN FASE NACIONAL PCT

21 P2022-0183
85 12/09/2022
86 PCT/IB2021/052136 15/03/2021
30 CN PCT/CN2021/075550 05/02/2021
EP 20163465.6 16/03/2020
87 WO 2021/186324 A1 23/09/2021

71 NOVARTIS AG

LICHTSTRASSE 35 4056 BASILEA, SUIZA

74 MARIA DEL PILAR TRONCOSO

72 VITO GUAGNANO (IT); PASCAL FURET (FR); JOERG KALLEN (CH); NICOLAS SOLDERMANN (FR); BAHAA SALEM (FR); EDWIGE LILIANE JEANNE LORTHOIS (FR); PATRICK CHENE (FR); ZHONGBO FEI (CN); PATRICIA IMBACH-WEESE (CH); JIALIANG LI (CN); MICKAEL LE DOUGET (FR); WEI LI (CN); JOSEPH MCKENNA (GB); TOBIAS SCHMELZLE (CH); HOLGER SELLNER (DE); MARKUS VOEGTLE (DE); MARKUS WARTMANN (CH); VINCENT BORDAS (FR); CARA BROCKLEHURST (GB)

51 A 61K 31/343, A 61K 31/443, A 61P 35/00, C 07D 307/81, C 07D 401/14, C 07D 403/04, C 07D 405/04, C 07D 405/10, C 07D 405/12, C 07D 405/14, C 07D 407/04, C 07D 407/12, C 07D 413/04, C 07D 417/04, C 07D 491/04

54 DERIVADOS DE BIARILO COMO INHIBIDORES DE LA INTERACCION PROTEINA-PROTEINA DE YAP/TAZ-TEAD

57 La presente invención proporciona un compuesto de la fórmula (I) o una sal farmacéuticamente aceptable del mismo;

(I)
un método de elaboración de dicho compuesto, y sus usos terapéuticos. La presente invención proporciona además una combinación de agentes farmacológicamente activos y una composición farmacéutica que comprende dicho compuesto.

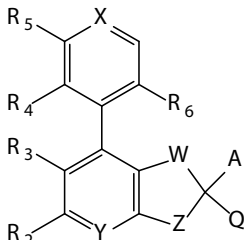

12 SOLICITUD DE PATENTE DE INVENCION EN FASE NACIONAL PCT

21 P2022-0184
85 12/09/2022
86 PCT/GB2021/050602 11/03/2021
30 GB 2003670.3 13/03/2020; GB 2006608.0 05/05/2020;
GB 2007062.9 13/05/2020; GB 2009239.1 17/06/2020;
GB 2010569.8 09/07/2020; GB 2016922.3 26/10/2020;
GB 2017284.7 30/10/2020; GB 2017677.2 09/11/2020;
GB 2018410.7 23/11/2020; GB 2018718.3 27/11/2020
GB 2100034.4 04/01/2021

87 WO 2021/181100 16/09/2021

71 OXFORD UNIVERSITY INNOVATION LIMITED

BUXTON COURT 3 WEST WAY OXFORD OXFORDSHIRE OX2 0JB, GRAN BRETAÑA

74 ORIETTA BLANCO MINIÑO

SARAH C. GILBERT (GB); TERESA LAMBE (GB); SARAH SEBASTIAN (GB)

51 A 61K 39/00, A 61K 39/12, A 61P 31/14

54 COMPOSICIONES Y MÉTODOS PARA LA INDUCCION DE UNA RESPUESTA INMUNE

57 La invención se refiere a una composición que comprende un vector viral, comprendiendo el vector viral ácido nucleico que tiene una secuencia de polinucleótidos que codifica para la proteína de pico del coronavirus SARS-CoV2, caracterizada porque dicho vector viral es un vector basado en adenovirus. La invención también se refiere a los usos de una composición de ese tipo y métodos de tratamiento.

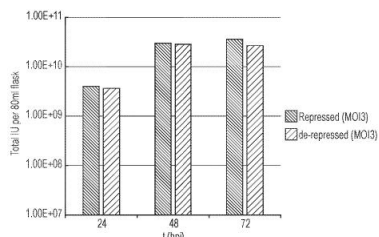

CONCESION DE PATENTE DE INVENCION PCT

12 CONCESION DE PATENTE DE INVENCION PCT

11 P2016-0011
21 P20160011
85 12/01/2016
86 PCT/EP2014/065965 24/07/2014
30 EP 13382304.7 25/07/2013
87 WO 2015/011244 29/01/2015

43 15/06/2016

71 ALMIRALL, S.A.

RONDA DEL GENERAL MITRE 151 E-08022 BARCELONA, ESPAÑA

72 ANA ISABEL MESSINA VASQUEZ

72 CARLOS PUIG DURAN (ES); MONTSERRAT JULIA JANE (ES); FRANCESC CARRERA CARRERA (ES); MARIA PRAT QUIÑONES (ES); JUAN ANTONIO PEREZ ANDRES (ES); FRANCESCA PAJUELO LORENZO (ES)

51 A 61K 31/4709, A 61K 31/4725, A 61K 45/06, A 61K 9/00, A 61K 9/14, A 61P 11/00, A 61P 11/06, C 07C 57/15, C 07D 275/06, C 07D 409/14, C 07D 417/14

54 SALES DE DERIVADOS DE 2-AMINO-1-HIDROXIETIL-8-HIDROXIQUINOLIN-2(1H)-ONA QUE TIENEN ACTIVIDAD ANTAGONISTA DE RECEPTORES MUSCARINICOS ASI COMO ACTIVIDAD AGONISTA DEL RECEPTOR β2 ADRENÉRGICO.

57 La presente invención se refiere a la sales de adición cristalinas: sacarinato de hidroxidi-2-tienil)acetato de trans-4-[[3-[5-(((2R)-2-hidroxi-2-(8-hidroxi-2-oxo-1,2-dihidroquinolin-5-il)etil]amino)metil)-1H-1,2,3-benzotriazol-1-il]propil](metil)amino]ciclohexilo, y fumarato de hidroxidi-2-tienil)acetato de trans-4-[[3-[6-(((2R)-2-hidroxi-2-(8-hidroxi-2-oxo-1,2-dihidroquinolin-5-il)etil]amino)metil)-2-oxo-1,3-benzotiazol-3(2H)-il]propil](metil)amino]ciclohexilo,

o a un solvato farmacéuticamente aceptable de las mismas, a procedimientos para preparar dichas sales así como a composiciones farmacéuticas que las comprenden.

CONCESION DE PATENTE DE INVENCION PCT

12 CONCESION DE PATENTE DE INVENCION PCT

11 P2017-0016
21 P20170016
85 18/01/2017
86 PCT/KR2015/007130 09/07/2015
30 KR 10-2014-0091262 18/07/2014
87 WO 2016/010305 21/01/2016

43 31/03/2017

71 JW PHARMACEUTICAL CORPORATION

2477, NAMBUSUNHWAN-RO, SEOCHO-GU SEOUL 137-864, REPUBLICA DE COREA

72 MARY FERNÁNDEZ RODRIGUEZ

72 DO-KYU PYUN (KR); WON KYOUNG LEE (KR); SU-HA PARK (KR)

51 A 61K 31/675, C 07D 473/34, C 07F 9/6561

54 9-[(R)2-[[BIS[[[(ISOPROPOXICARBONIL) OXI]METOXI] FOSFONIL] METOXI]PROPIL]ADENINA HEMIHEDISILATO PARA PREVENCIÓN O EL TRATAMIENTO DE UNA ENFERMEDAD ASOCIADA A UNA INFECCION VIRAL

57 La presente invención pretende proporcionar un nuevo compuesto de la sal de tenofovir disoproxil, que tiene propiedades fisicoquímicas iguales o superiores a de las de la sal de tenofovir disoproxil fumarato, puede minimizar la generación de sustancias relacionadas incluso tras el almacenamiento a largo plazo, y puede maximizar la solubilidad. Con el fin de lograr la intención anterior, la presente invención proporciona sal de disoproxilo de tenofovir edisilato representada por la formula Química 1 a continuación.

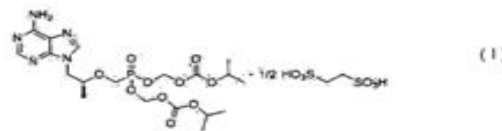

“9-[(R)2-[[BIS[[[(ISOPROPOXICARBONIL) OXI]METOXI] FOSFONIL]METOXI]PROPIL]adenina hemihedisilato.

La sal de disoproxilo de tenofovir edisilato de la presente invención puede usarse como ingrediente activo de la composición farmacéutica para el tratamiento de una enfermedad asociada con una infección viral, y el virus puede incluir VIH, VHB, CMV, HSV-1, HSV-2, o el virus del herpes humano.

VIENE DE LA PÁGINA ANTERIOR

CONCESION DE PATENTE DE INVENCION PCT**12 CONCESION DE PATENTE DE INVENCION PCT**

11 P2019-0155
21 P20190155
85 06/06/2019
86 PCT/US2017/065425 08/12/2017
30 US 62/432,537 09/12/2016
87 WO 2018/107100 14/06/2018
43 30/07/2019

71 VERTEX PHARMACEUTICALS INCORPORATED

50 NORTHERN AVENUE BOSTON, MASSACHUSETTS, 02210, E.U.A

72 MARÍA DEL PILAR TRONCOSO

72 TIMOTHY ALCACIO (US); MINSON BAEK (US); COREY ANDERSON (US); THOMAS CLEVELAND (US); ALEXANDER, RUSSELL ABELA (US); PAUL, TIMOTHY ANGELL (US); JEREMY, J. CLEMENS (US); LORI, ANN FERRIS (US); PETER DIEDERIK, JAN GROOTENHUIS (US); RAYMOND, STANLEY GROSS (US); ANTON GULEVICH (US); SARA, SABINA HADIDA RUAH (US); CLARA, KUANG-JU HSIA (US); ROBERT, M. HUGHES (US); PRAMOD, VIRUPAX JOSHI (US); PING KANG (US); ALI KESHAVARZ-SHOKRI (US); HARIPADA KHATUYA (US); PAUL, JOHN KRENITSKY (US); JASON MCCARTNEY (US); MARK, THOMAS MILLER (US); PRASUMA PARASELLI (US); FABRICE, JEAN, DENIS PIERRE (US); YI SHI (US); MUNA SHRESTHA (US); DAVID, ANDREW SIESEL (US); KATHY STAVROPOULOS (US); ANDREAS, P. TERMIN (US); JOHNNY UY (US); FREDRICK, F. VAN GOOR (US); TIMOTHY, JOHN YOUNG (US); JINGLAN ZHOU (US)

51 A 61K 31/455, A 61P 11/00, C 07D 231/20, C 07D 401/04, C 07D 401/14

54 **N-(L,3-DIMETILPIRAZOL-4-IL)SULFONIL-6-[3-(3,3,3-TRIFLUORO-2,2-DIMETILPROPOXI)PIRAZOL-L-IL]-2-[(4S)-2,2,4-TRIMETILPIRROLIDIN-L-IL]PIRIDIN-3-CARBOXAMIDA (COMPUESTO 1), MODULADOR DEL REGULADOR DE CONDUCTANCIA TRANSMEMBRANA DE FIBROSIS QUÍSTICA, COMPOSICIONES FARMACÉUTICAS QUE LO COMPRENDEN, LOS CUALES SON ÚTILES PARA TRATAR LA FIBROSIS QUÍSTICA**

57 Se divulgan el compuesto N-(l,3-dimetilpirazol-4-il)sulfonil-6-[3-(3,3,3-trifluoro-2,2-dimetilpropoxi)pirazol-l-il]-2-[(4s)-2,2,4-trimetilpirrolidin-l-il]piridin-3-carboxamida (Compuesto 1),

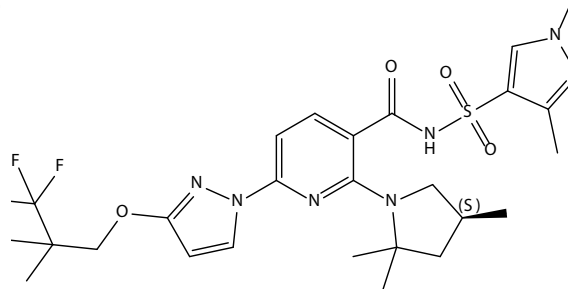

(Compuesto 1),

derivados deuterados del mismo, o sales farmacéuticamente aceptable de dicho Compuesto 1 o sus derivados deuterados. También se divulgan composiciones farmacéuticas que comprenden al Compuesto 1 y usos del Compuesto 1 en la fabricación de un medicamento útil en el tratamiento de fibrosis quística.

CONCESION DE PATENTE DE INVENCION PCT**12 CONCESION DE PATENTE DE INVENCION PCT**

11 P2020-0214
21 P20200214
85 19/11/2020
86 PCT/US2014/024224 12/03/2014
30 US 61/780,621 13/03/2013
US 61/947,850 04/03/2014
87 WO 2014/165044 09/10/2014
43 30/12/2020

71 ABBVIE INC.

1 NORTH WAUKEGAN ROAD NORTH CHICAGO, ILLINOIS, 60064, E.U.A

72 MARÍA DEL PILAR TRONCOSO

72 JUFANG BARKALOW (US); VINCENT S. CHAN (US); ALAN C. CHRISTENSEN (US); TIMOTHY A. GRIEME (US); YI-YIN KU (US); MATHEW M. MULHERN (US); YU-MING M. PU (US); JEAN-CHRISTOPHE CALIFANO (US)

51 C 07C 67/00, C 07D 471/04

54 **PROCESOS PARA LA PREPARACIÓN DE UN AGENTE INDUCTOR DE LA APOPTOSIS**

57 Un proceso para la preparación de un agente inductor de la apoptosis, y sustancias químicas intermediarias del mismo. También, novedosas sustancias químicas intermediarias relacionadas con dicho proceso.

CONCESION DE PATENTE DE INVENCION PCT**12 CONCESION DE PATENTE DE INVENCION PCT**

11 P2019-0285
21 P20190285
85 08/11/2019
86 PCT/EP2018/062251 11/05/2018
30 UK 1707561.5 11/05/2017
87 WO 2018/206790 15/11/2018
43 15/07/2020

71 ARGENX BVBA

BUILDING C INDUSTRIEPARK ZWIJNAARDE 7 9052 GENT, BELGICA

UNIVERSITÉ CATHOLIQUE DE LOUVAIN

PLACE DE L'UNIVERSITÉ 1 1348 LOUVAIN-LA-NEUVE, BELGICA

72 MARÍA DEL PILAR TRONCOSO

72 SEBASTIAN VAN DER WONING (BE); FILIP BORGIONS (BE); TORSTEN DREIER (BE); GITTE DE BOECK (BE); SOPHIE LUCAS (BE); PIERRE COULIE (BE); LORE MARIËN (BE); STÉPHANIE LIENART (BE)

51 A 61K 39/00, A 61K 39/395, C 07K 16/28

54 ANTICUERPOS ANTI-GARP-TGF-β

57 Anticuerpos, y fragmentos de unión al antígeno de los mismos, que se unen a un complejo de GARP y TGF-β1, en particular un complejo de la GARP humana y el TGF-β1 humano. Estos anticuerpos y fragmentos de unión al antígeno presentan una combinación de propiedades ventajosas que incluyen una gran afinidad de unión al antígeno y la capacidad para inhibir la liberación del TGF-β activo de las células T reguladoras. Los anticuerpos y fragmentos de unión al antígeno de la presente invención son relativamente resistentes a una desamidación, isomerización y oxidación, de modo que presentan una estabilidad mejorada.

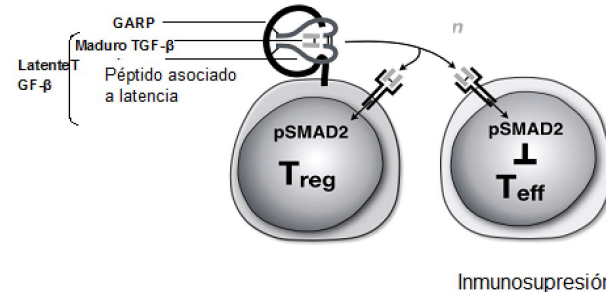

Inmunosupresión

REGISTRO DE DISEÑO INDUSTRIAL**12 REGISTRO DE DISEÑO INDUSTRIAL**

11 D2022-0046
21 D20220046
22 24/02/2022
30 IN 349405-0001 13/07/2021
43 15/06/2022

71 TVS MOTOR COMPANY LIMITED

"CHAITANYA", NO. 12, KHADER NAWAZ KHANROAD, 600006, CHENNAI, TAMIL NADU, INDIA

74 FELIX & CO.

72 VINAY CHANDRAKANT HARNE (IN)

51 Clase 12 Sub Clase 11

54 MOTOCICLETA

57



PASAA LA SIGUIENTE PÁGINA

VIENE DE LA PÁGINA ANTERIOR

SOLICITUD DE MODELO DE UTILIDAD

12 SOLICITUD DE MODELO DE UTILIDAD
21 U2022-0176
22 01/09/2022
71 INSTITUTO TECNOLOGICO DE SANTO DOMINGO (INTEC)
 AVENIDA LOS PROCERES N°. 49, GALA, 10602, DISTRITO NACIONAL, SANTO DOMINGO, REPÚBLICA DOMINICANA
74 ORESTY VALERIO
72 BARBARA KALUSTIAN HANNAOUI (VE); DIANA MARIA PASTRANO NÚÑEZ (DO); DANIELA SÁNCHEZ RIZO (CO); MADELYN ALTAGRACIA CASTILLO SÁNCHEZ (DO); JOSÉ ENRIQUE CORREA ASENSIO (DO)
51 G09B 17/00, G09B 5/00
54 **DISPOSITIVO ELECTRONICO INTERACTIVO PARA NIÑOS Y ADOLESCENTES EN SITUACIÓN DE DISCAPACIDAD AUDITIVA BASADO EN LA LOGOGENIA.**
57 Dispositivo electrónico interactivo para niños y adolescentes en situación de discapacidad auditiva basado en la logogenia. Este dispositivo promueve el desarrollo de la sintaxis y fortalece la lectoescritura, a medida que los niños y adolescentes en situación de discapacidad auditiva construyen oraciones de diferentes niveles de dificultad palabra por palabra empleando cartas RFID y tomando como referencia ilustraciones de una amplia variedad de temas. El dispositivo en cuestión cuenta con cartas RFID y dos carcasas de base circular las cuales en su interior contienen un microcontrolador, lector para cartas RFID NFC, una pantalla TFT LCD, módulo bluetooth, LED RGB, botones, batería, puerto USB de carga y datos.

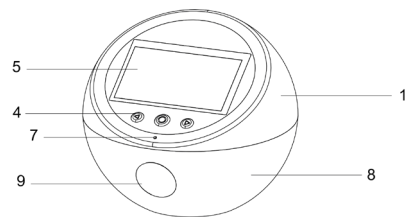

CONCESION DE PATENTE DE INVENCION PCT

12 CONCESION DE PATENTE DE INVENCION PCT
11 U2021-0266
21 U20210266
85 20/12/2021
86 PCT/PA2017/000002 07/09/2017
87 WO 2019/050419 14/03/2019
43 15/07/2020
71 **ZOBEIDA GARIBALDI AYARZA**
 BARRIADA LA CASTELLANA, CL. 7MA, CASA 563, CORREGIMIENTO DE JOSÉ DOMINGO ESPINAR, DISTRITO DE SAN MIGUELITO, PANAMÁ
74 **MARÍA DEL PILAR TRONCOSO**
72 ZOBEIDA GARIBALDI AYARZA (PA)
51 A 47J 37/00, A 47J 44/00
54 **APARATO PARA PREPARAR PATACONES Y/O TOSTONES**
57 La invención se refiere a un aparato que tiene la función de freír de manera electrónica y aplastar de manera manual los plátanos verdes, produciendo patacones en formas planas y de canastas, en un mismo recipiente o lugar, que a través de una palanca manual presiona los trozos de plátano colocados dentro del recipiente que contiene el aceite, creando patacones en forma plana o en forma de canastas para ponerles rellenos de otros alimentos como carnes, mariscos, embutidos, frutas, etc.

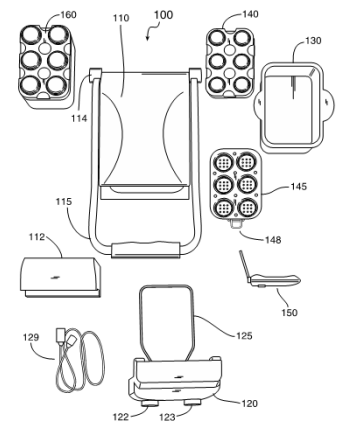

EN VIRTUD DEL ART. 159 DE LA LEY NO. 20-00 SOBRE PROPIEDAD INDUSTRIAL FUERON PUBLICADAS EN NUESTRA PAGINA WEB WWW.ONAPI.GOB.DO LAS SIGUIENTES RESOLUCIONES DE LOS RECURSOS Y ACCIONES LEGALES EMITIDAS POR LA DIRECCION DEL DEPARTAMENTO DE SIGNOS DISTINTIVOS:

NO. RESOLUCION	FECHA	RECURSO/ACCION	SIGNO AFECTADO	SIGNO/PARTE IMPUGNANTE
219	6/24/2022	CANCELACION POR ABANDONO	COOPERATIVA DE AHORROS, CREDITOS Y SERVICIOS MULTIPLES DE GURABO, COOPGURABO	FRANCISCO ANTONIO PÉREZ UREÑA
227	7/8/2022	CANCELACION	PARADOR PUNTO TIPICO	OSCAR SANTIAGO BATISTA MARTÍNEZ
228	7/8/2022	CANCELACION POR NO USO	LA SIN RIVAL	J. ARMANDO BERMUDEZ & CO, S.A.
231	7/8/2022	RECONSIDERACION	KERO	DR. ELIZARDO PÉREZ ESPINOSA S.R.L., (ELIPESA)
232	7/8/2022	RECONSIDERACION	CONSORCIO DE BANCAS CAMILA	PERSIO ANTONIO ABREU DOMÍNGUEZ
234	7/8/2022	CANCELACION POR NO USO	TMAXSER	ZODIAC INTERNATIONAL CORPORATION
235	7/8/2022	CANCELACION	ALMADOM	ALMACENES DOMINICANOS DE DEPOSITOS, S.A.S.
236	7/8/2022	CANCELACION POR NO USO	CLARINET	BAYER CONSUMER CARE AG
237	7/8/2022	RECONSIDERACION	DISASA LIDER	CENTRO CUESTA NACIONAL, S.A.S.
240	7/8/2022	OPOSICION	THE LAND OF LEGENDS	JAGUAR LAND ROVER LIMITED
242	7/15/2022	CANCELACION POR ABANDONO	TUTV4K	UNIVISION DIGITAL IP HOLDINGS, LLC
244	7/15/2022	NULIDAD	VITEK	SHENZHEN VITEK ELECTRONICS, CO., LTD
245	7/15/2022	REIVINDICACION DEL DERECHO AL TITULO DE PROTECCION	VTEK	SHENZHEN VITEK ELECTRONICS, CO., LTD
246	7/15/2022	CANCELACION	VTEK	SHENZHEN VITEK ELECTRONICS CO., LTD
247	7/15/2022	OPOSICION	XITDARA	PHARMACEUTICAL TECHNOLOGY, S.A.
248	7/15/2022	CANCELACION POR ABANDONO	AJUMAO LICOR STORE	RAFAEL ALBERTO ABREU PÉREZ
249	7/15/2022	OPOSICION	KEMIK	KEMIN INDUSTRIES, INC
250	7/15/2022	OPOSICION	MOLFIX	HAYAT KIMYA SANAYI ANONIM SIRKETI
251	7/15/2022	RECONSIDERACION	CENTRO DE OFTALMOLOGIA Y MEDICINA OZAMA CENTROMED	JUAN LORENZO UBIERA HERNÁNDEZ
252	7/15/2022	RECONSIDERACION	CENTROMED: ENFOCADOS EN TU VISION	JUAN LORENZO UBIERA HERNÁNDEZ
253	7/15/2022	RECONSIDERACION	CENTRO DE OFTAMOLOGIA Y MEDIOS DIAGNOSTICOS OZAMA CENTROMED	JUAN LORENZO UBIERA HERNÁNDEZ
254	7/15/2022	RECONSIDERACION	CENTROMED	JUAN LORENZO UBIERA HERNÁNDEZ
255	7/29/2022	CANCELACION	ACADEMIA DE LAS ARTES Y CIENCIAS CINEMATOGRAFICAS DE LA REPUBLICA DOMINICANA ACCINE-RD	ENRIQUE CABRERA SOLER
257	7/29/2022	OPOSICION	TRISK	QUIMICOS Y LUBRICANTES, SOCIEDAD ANONIMA
258	7/29/2022	CANCELACION POR ABANDONO	GETINGE DOMINICAN REPUBLIC	MAQUET MEXICANA S. DE R.L. DE C.V.
259	8/5/2022	OPOSICION	KUSHKI	KUESKI, S.A.P.I. DE C.V, SOFOM, E.N.R.
261	8/5/2022	CANCELACION POR NO USO	FINEC	FINE HEALTHCARE GROUP
262	8/5/2022	CANCELACION POR NO USO	KORAL	QUIMAGRO, S.R.L.
263	8/5/2022	CANCELACION POR NO USO	VITALITY	ALIMENTOS FINCA, S.A.S.
264	8/5/2022	RECONSIDERACION	ALERGIL	DR. ELIZARDO PÉREZ ESPINOSA S.R.L (ELIPESA)
265	8/5/2022	CANCELACION	CONSORCIO ELSAMEX	ELSAMEX INTERNACIONAL, S.L.
266	8/5/2022	CANCELACION POR NO USO	VITANEURAL	LABORATORIOS FARSIMAN, S.A.
267	8/5/2022	CANCELACION POR ABANDONO	FCC SUN ENERGY FINANCE	FOMENTO DE CONSTRUCCIONES Y CONTRATAS, S.A.
269	8/5/2022	CANCELACION POR ABANDONO	GRUPO EDUCATIVO NACIONAL-GEN	GENOMMA LAB INTERNACIONAL, S.A.B. DE C.V.
270	8/5/2022	CANCELACION	EXP REALTY RD	EXP REALTY, LLC
272	8/5/2022	OPOSICION	RUPARIUS	J. URIACJ Y CIA, S.A.
273	8/5/2022	CANCELACION POR NO USO	FOLIFORT	UNIVERSAL CORPORATE TRADEMARKS LLP
278	8/12/2022	CANCELACION POR ABANDONO	FLEXPORT DOMINICANA	FLEXPORT, INC

PUBLICACIÓN SOLICITUD SIGNOS DISTINTIVOS (NOMBRES COMERCIALES)

Esta publicación incluye todas las solicitudes con pago de publicación recibidas del 22 de septiembre al 6 de Octubre de 2022.

[210] EXPEDIENTE	[220] FECHA	[561] NOMBRE COMERCIAL	[510] ACTIVIDAD	[730] SOLICITANTE
E/2022-30063	26/5/22	¡ASEGURAMOS SU VIDA, CUIDANDO SU SALUD! (LEMA COMERCIAL)	LEMA COMERCIAL ASOCIADO AL NOMBRE COMERCIAL: SEGUROS YUNEN; REG. NO. 561063	SEGUROS YUNEN S.A.
E/2022-53315	15/9/22	ALL SOLUTION JUST CLICK (LEMA COMERCIAL)	LEMA COMERCIAL ASOCIADO AL NOMBRE COMERCIAL: IT SOLUCLICK; REG. NO. 705142	IT SOLUCLICK, S.R.L.
E/2022-36334	23/6/22	ASESORES FARMACÉUTICOS GLOBALES (LEMA COMERCIAL)	LEMA COMERCIAL ASOCIADO AL NOMBRE COMERCIAL: FARMANIA; REG. NO. 187624	FARMANIA, S.R.L.
E/2022-51633	8/9/22	CUANDO CRECEN TUS METAS, CRECEMOS CONTIGO (LEMA COMERCIAL)	LEMA COMERCIAL ASOCIADO AL NOMBRE COMERCIAL: HORIZOOM; REG. NO. 15137	MOTOR CREDITO, S.A., BANCO DE AHORRO Y CREDITO
E/2022-49210	26/8/22	CUANDO NECESITAS UN PANA (LEMA COMERCIAL)	LEMA COMERCIAL ASOCIADO AL NOMBRE COMERCIAL: PANACREDITO; REG. NO. 315998	VICTOR OSCAR PACHECO MENDEZ
E/2022-54174	21/9/22	DISFRUTA TU HISTORIA (LEMA COMERCIAL)	LEMA COMERCIAL ASOCIADO AL NOMBRE COMERCIAL: HELLO RD; REG. NO. 707810	JORGELINA VARGAS MONTERO
E/2022-48336	23/8/22	INTERNET PARA TODOS (LEMA COMERCIAL)	LEMA COMERCIAL ASOCIADO AL NOMBRE COMERCIAL: WIND TELECOM; REG. NO. 506500	JOSE RAFAEL CLASE MARTINEZ / WIND TELECOM, S.A.
E/2022-28566	8/8/22	LOGÍSTICA SIN LÍMITES (LEMA COMERCIAL)	LEMA COMERCIAL ASOCIADO AL NOMBRE COMERCIAL: AGENCIA TECNICA ADUANAL, CARLOS NOUEL & ASOCIADOS; REG. NO. 302338	AGENCIA TÉCNICA ADUANAL CARLOS NOUEL & ASOCIADOS, S.R.L.
E/2022-47042	15/8/22	PLAY & EAT (LEMA COMERCIAL)	LEMA COMERCIAL ASOCIADO AL NOMBRE COMERCIAL: FUN HOUSE; REG. NO. 694219	BERNARDO RAFAEL LEDESMA POLANCO
E/2022-42420	24/8/22	RIERBA SOLUCIONES DE EMPAQUE Y MANEJO DE MATERIALES (LEMA COMERCIAL)	LEMA COMERCIAL ASOCIADO AL NOMBRE COMERCIAL: COMERCIALIZADORA RIERBA; REG. NO. 79378	COMERCIALIZADORA RIERBA, S.R.L.
E/2022-46002	9/8/22	TODO EL MUNDO NECESITA UN PANA (LEMA COMERCIAL)	LEMA COMERCIAL ASOCIADO AL NOMBRE COMERCIAL: PANACREDITO; REG. NO. 315998	VICTOR OSCAR PACHECO
E/2022-32291	6/6/22	TU SOLUCIÓN FINANCIERA FLEXIBLE (LEMA COMERCIAL)	LEMA COMERCIAL ASOCIADO AL NOMBRE COMERCIAL: FLEXIPRESTAMOS (ROTULO); REG. NO. 611377	JOSE RAFAEL ANDELIZ ALMONTE
E/2022-50853	5/9/22	UNA MIRADA DONDE TODO INICIÓ (LEMA COMERCIAL)	LEMA COMERCIAL ASOCIADO AL NOMBRE COMERCIAL: HORIZOOM; REG. NO. 573472	FLAVIO AUGUSTO HERRERERA GUERRERO

PUBLICACIÓN REGISTROS SIGNOS DISTINTIVOS

Esta publicación incluye todas las solicitudes con pago de publicación recibidas del 22 de septiembre al 6 de Octubre de 2022.

[210] EXPEDIENTE	[220] FECHA	[561] NOMBRE COMERCIAL	[510] ACTIVIDAD	[730] SOLICITANTE	REGISTRO
E/2011-13387	30/8/22	HERE WE GO	SERVICIOS DE BAR-RESTAURANTE DEDICADO A LA VENTA, DELIVERY Y CATERING DE HAMBURGUESAS, CERVEZAS NACIONALES E INTERNACIONALES, ALQUILER DE ESPACIOS PARA EVENTOS SOCIALES Y TODA ACTIVIDAD RELACIONADA CON EL OBJETO PRINCIPAL.	FRANK ELIAS RAINIERI KURET	704743

PUBLICACIÓN REGISTROS SIGNOS DISTINTIVOS (NOMBRES COMERCIALES)

Esta publicación incluye todas las solicitudes (unificadas) que han obtenido su carta certificado del 20 de Septiembre al 4 de Octubre 2022.

[210] EXPEDIENTE	[220] FECHA	[561] NOMBRE COMERCIAL	[510] ACTIVIDAD	[730] SOLICITANTE	REGISTRO
E/2022-55404	29/9/22	LOS SOCIOS INTERNACIONALES DE LA CALLE DUARTE M	VENTA DE BEBIDAS ALCOHÓLICAS, BEBIDAS NO ALCOHÓLICAS Y PRODUCTOS RELACIONADOS, ESPECTÁCULOS ARTÍSTICOS, PRESENTACIÓN DE EVENTOS Y ACTIVIDADES AFINES.	SANTO DE LOS SANTOS, PEDRO LUIS SUGILIO VINIER	709312
E/2022-53786	22/9/22	#1 CASH AND CARRY AND SNACKS BY CLPM	VENTA Y COMERCIALIZACIÓN DE BEBIDAS ALCOHOLICAS, TABACO, APERITIVOS Y DEMAS PRODUCTOS RELACIONADOS.	JOSDILCIA VALENZUELA CEDANO DE MORETA, ARLETTI CRISTINA GONZALEZ GONZALEZ	708126
E/2022-55869	30/9/22	@MUNDOMAI	CENTRO DE BELLEZA Y COSMÉTICA.	YURAIMA ANAIS BLANCO MORENO	709455
E/2022-55412	30/9/22	¡ACEPTA EL RETO! NIÑA DE CANDELIER	ENTIDAD SIN FINES DE LUCRO DEDICADA A PROGRAMA DE AYUDA SOCIALES Y EDUCATIVOS.	JUANA RAMONA ROSARIO MARQUEZ DE CANDELIER	709567
E/2022-50469	2/9/22	"AEROGROUP"	TRANSPORTAR MERCANCÍAS Y PASAJEROS INTERNACIONALMENTE Y ALMACENAMIENTO DE CARGAS.	JULIO ARTURO HEINSEN MORALES, AEROGROUP, S.R.L.	708090
E/2022-53620	20/9/22	2 ESPACIO ARQUITECTOS	DESARROLLO DE PROYECTOS DE ARQUITECTURA Y CONSTRUCCIÓN.	RIXQUELMY TERRERO BAEZ	707709
E/2022-55696	29/9/22	2 FIT BY PROTEIN CARE	REPRESENTACIÓN, DISTRIBUCIÓN Y VENTA DE PRODUCTOS NUTRICIONALES, PRODUCTOS FARMACÉUTICOS, EQUIPOS PARA EJERCICIOS, ACCESORIOS Y AFINES.	PROTEIN CARE, E.I.R.L.	709304
E/2022-55155	27/9/22	3 DIAS TRAVEL	SERVICIOS DE AGENCIA DE VIAJES, PAQUETES DE RESORT Y VUELOS AEREO INTERNACIONALES.	RINALDEZ FRANCO DE LOS SANTOS	708853
E/2022-51871	22/9/22	39 CONSULTING	SERVICIOS DE ASESORÍA LEGAL Y FISCAL A PERSONAS FÍSICAS Y JURÍDICAS	YURY MAYCAR MEJÍA BARROS	708186
E/2022-53606	20/9/22	3G ADMINISTRACION Y MULTISERVICIOS	ADMINISTRACIÓN DE CONDOMINIOS, ADMINISTRACIÓN DE PLAZAS COMERCIALES, SERVICIOS DE INGENIERÍA CIVIL, SERVICIOS DE MANTENIMIENTO, REMODELACIONES ESTRUCTURALES.	GABRIEL EMILIO GARCIA GONZALEZ	707708
E/2022-54314	22/9/22	3G GARCIA DEVELOPING GROUP	SERVICIOS DE ASESORIAS INMOBILIARIAS Y MERCADERO.	ROSMERY ARLETTY GARCIA GONZALEZ	708234
E/2022-54263	22/9/22	3MEN2 CHICHARRON	VENTA DE CHICHARRONES.	CRISTIAN MIGUEL MORETA ROMERO	708172
E/2022-54294	22/9/22	4 FANS	PRODUCCIÓN, FABRICACIÓN, DISEÑO, DIAGRAMACIÓN, IMPORTACIÓN, COMPRA, DISTRIBUCIÓN, VENTA, PROMOCIÓN Y EXPORTACIÓN DE PRODUCTOS TEXTILES, VESTIMENTA, ROPA...	MARIO JOSÉ ÁLVAREZ GIRALDEZ	708199
E/2022-55130	27/9/22	430 PEOPLE CENTRO TURISTICO	SERVICIOS DE ALOJAMIENTO, RESTAURANTE Y EVENTOS.	ROBERT SANCHEZ REYES	708832
E/2022-54266	22/9/22	4CAJ CONSTRUCTION	SERVICIOS DE CONSTRUCTORA, DESARROLLADORES DE EDIFICIOS Y PROYECTOS INMOBILIARIOS, CONSULTORES DE CONSTRUCCIÓN, GESTORES INMOBILIARIOS, DISEÑO Y DECORACION DE EXTERIORES E INTERIORES...	JIMMY WAYNE BOX	708195
E/2022-55067	27/9/22	6SPADE REAL ESTATE	TENENCIA DE BIENES INMUEBLES QUE SE DESTINEN A USO PERSONAL O ARRENDAMIENTO DE TERCEROS.	TYRONE FAHRUKE LAWRENCE	708785
E/2022-53641	20/9/22	700 GOURMET	VENTA DE NOBOAS, QUIPES Y PICADERA CALIENTE EN GENERAR, CON SERVICIO A DOMICILIO.	WILLY JOSE VALENZUELA DURAN	707722
E/2022-55693	29/9/22	7GOTAS BAR	REALIZACIÓN DE EVENTOS, VENTAS DE BEBIDAS, PRESENTACIONES ARTÍSTICAS, BAILABLES Y OTRAS ACTIVIDADES AFINES.	FRANCISCO JAVIER BONILLA NICOLAS	709300
E/2022-54947	27/9/22	90 PIKETE E-SPORTS	ASESORÍA, ANÁLISIS, MODERACIÓN Y ORGANIZACIÓN DE EVENTOS RELACIONADOS CON LOS DEPORTES ELECTRÓNICOS Y PUBLICIDAD.	ELISHA ABIGAIL MARTINEZ TAVERAS	708926
E/2022-56325	3/10/22	A&M GIRLS FASHION	VENTA DE ROPA PARA DAMAS, CABALLEROS Y NIÑOS, ZAPATOS, CARTERAS, Y MÁS VARIEDADES.	MARILENI RUIZ DONE	709745
E/2022-54603	23/9/22	A&RED	SERVICIOS DE ENCOFRADO TANTO A NIVEL DOMESTICO E INGENIERIA.	BELARMINIO ALCANTARA DE LOS SANTOS	708455
E/2022-52016	29/9/22	A.L.3 CONSTRUCTION REAL ESTATE GROUP	PRESTAR LOS SERVICIOS Y REALIZAR LOS TRABAJOS PROPIOS DE UNA EMPRESA INMOBILIARIA, DISEÑAR Y CONSTRUIR CASAS, EDIFICIOS Y OBRAS CIVILES DE TODO TIPO, PRIVADAS O PÚBLICAS...	LILIAM MARIA HENRIQUEZ RODRIGUEZ	709313
E/2022-53710	26/9/22	ABASTECIMIENTOS EVMA MATOS	OFRECER SERVICIO DE CALIDAD, MEDIANTE LA COMPRA Y VENTA DE ALIMENTOS CRUDOS Y COCIDOS DE TODO TIPO; COMERCIALIZANDO Y SUMINISTRANDO COMO PROVEEDOR...	MAYRA MILAGROS MATOS, JOSÉ FRANCISCO RAMÍREZ MATOS	708615
E/2022-48814	27/9/22	ABASTECIMIENTOS JAZMÍN ABE	DISTRIBUCIÓN, VENTA, IMPORTACION Y EXPORTACION DE ALIMENTOS Y BEBIDAS.	PERLA MARGARITA GUTIERREZ VALERA	708852
E/2022-55448	29/9/22	ABOUTYOU BY EMMANUEL BURGOS	GESTION COMERCIAL PARA LA FABRICACION, IMPORTACION Y EXPORTACION DE PIN METALICOS, ROPA, ARTESANIA, PUBLICIDAD, GESTION DE NEGOCIOS COMERCIALES...	EMMANUEL BURGOS SILVESTRE	709398
E/2022-41777	22/9/22	ACA DOMINICAN TOURS	SERVICIOS DE AGENCIA DE TRASLADO Y EXCURSIONES TURISTICAS.	ANDRES ENCARNACION	708183
E/2022-49351	26/8/22	ACADEMIA DE ARTE NEW DANCE RD	FORMACIÓN ARTÍSTICA, CLASES DE BAILLE, CLASES DE MUSICA, REPRESENTACIÓN ARTÍSTICA, TEATRO, CURSOS Y TALLERES DE MÚSICA, EVENTOS ARTÍSTICOS Y DEPORTIVOS...	MAILING ZORAIDA GUEVARA BRAVO	708395
E/2022-54150	21/9/22	ACADEMIA HV BEISBOL	PREPARACIÓN Y PROTECCIÓN DE JÓVENES PELOTEROS.	OSCAR GABRIEL VICTORIO ROJAS	708099
E/2022-55744	4/10/22	ACADEMIA PADILLA	ACTIVIDADES DEPORTIVAS, ORGANIZACION DE TORNEOS Y EVENTOS DEPORTIVOS, COMPRA Y VENTA DE UNIFORMES, EQUIPOS Y UTILERIA DEPORTIVA...	ALNOR TEOFILO PADILLA TAVERAS	709858
E/2022-55072	27/9/22	ACCENTS BY MARLIN PERALTA	VENTA DE ARTÍCULOS DECORATIVOS PARA EL HOGAR	MARLIN PERALTA VARGAS	708808
E/2022-54614	23/9/22	ACCESO CONTABLE	SERVICIOS GENERALES DE CONTABILIDAD, ADMINISTRACIÓN, AUDITORÍA Y FINANZAS. SERVICIOS DE ENSEÑANZAS	IAN MANUEL MARTINEZ VELEZ, LUZ ELENA ALMONTE RODRIGUEZ	708462
E/2022-56555	4/10/22	ACCESS ISLAND ENERGY	VENTA, COMERCIALIZACIÓN Y PRODUCCIÓN DE ENERGÍA ELÉCTRICA POR LA VÍA ALTERNATIVA SOLAR Y EÓLICA, Y ALMACENAMIENTO DE BATERÍAS.	YAMILCER NEONIL SANTANA PINEDA	709954
E/2022-53655	20/9/22	ACCOUNTIFY	SERVICIOS DE CONTABILIDAD Y TENEDURÍA DE LIBROS, AUDITORÍA Y ASESORÍA FISCAL; ASESORÍA FINANCIERA.	ALBERTO JOSE LARA ELMÚDESI, GABRIEL ANDRES GARCIA GARCIA, ISABEL CRISTINA ABBOTT PONS	707735
E/2022-53509	20/9/22	ACEROS A.S.A MORALES CONSTRUCCIÓN	SERVICIO DE TALLER DE ACERO INOXIDABLE.	ABDON IGNACIO MORALES MEJIAS	707785
E/2022-52173	27/9/22	ACOSTA GIL MULTISERVICIOS	COMPRA, VENTA Y SUMINISTRO DE TODO TIPO DE PRODUCTOS ALIMENTICIOS Y BEBIDAS EN CUALQUIER MODALIDAD, ASÍ COMO DE ARTÍCULOS, EQUIPOS Y MATERIALES DE OFICINA...	RAYMOND JOSE ACOSTA GRATEREAUX	708840
E/2022-52565	13/9/22	ACPRINTRD	SERVICIOS DE AGENCIA PUBLICITARIA.	ANA KARINA CHICAS MARTINEZ	709495
E/2022-53928	26/9/22	AD ALBERTO DORREJO REAL STATE	SERVICIOS DE BIENES RAICES, ADMINISTRACION, COMPRA Y VENTA DE PROPIEDADES.	CARLOS ALBERTO DORREJO TAVAREZ	708560
E/2022-54874	26/9/22	ADDEX EB	COMERCIALIZACION Y VENTA DE EQUIPOS INFORMATICOS, SOFTWARE Y TECNOLOGIA.	RANDER VALENTIN BAEZ LARA, GALO ARTURO ESCARFULLERY VARGAS	708670
E/2022-49893	22/9/22	ADEDNA PRO-SOLUTIONS	ORGANIZACIÓN Y EJECUCIÓN DE EVENTOS TALES COMO (RUEDAS DE PRENSA, MANEJO DEL PROTOCOLO, ACTIVIDADES DE INTERACCIÓN CON EL PÚBLICO, MANEJO LOGÍSTICO...	ANIA BETZABET MEDINA SILVA	708299
E/2022-56287	3/10/22	ADMINISTRACIONES TURÍSTICAS ADMITUR	ADMINISTRACIÓN Y SERVICIO DE HOTELES, BARES, RESTAURANTES. VENTA DE ALIMENTOS Y BEBIDAS.	MAYKELIN JOMOLCA RUIZ DE SELLA	709962
E/2022-55729	29/9/22	ADMINISTRADORA DE CONDOMINIOS DEL SUR, ACDESUR	ADMINISTRACIÓN DE CONDOMINIOS, LIMPIEZA INTERNA DE VIVIENDAS, PAGO DE SERVICIOS CONDOMINIOS, VENTA DE INMUEBLES, ALQUILER DE INMUEBLES.	ALEXANDRA YERARDIN MOTA TURBI	709599

[210] EXPEDIENTE	[220] FECHA	[561] NOMBRE COMERCIAL	[510] ACTIVIDAD	[730] SOLICITANTE	REGISTRO
E/2022-53724	20/9/22	ADN BACHATA WORLD FESTIVAL	REALIZAR Y ORGANIZAR EVENTOS CON EL INTERES DE PROMOVER LA ENTIDAD CULTURAL DE LOS DOMINICANOS Y LA INTERACCION DE LOS DIFERENTES ACTORES QUE A NIVEL GLOBAL ESTAN BAILANDO EL GENERO MUSICAL DE LA BACHATA	ADN FILMS SRL	707762
E/2022-55175	28/9/22	ADRIANOLS INMOBILIARIA & CONSTRUCTORA	LA COMPRA, VENTA, ADMINISTRACIÓN, ALQUILER Y/O ARRENDAMIENTO DE BIENES INMUEBLES PROPIOS O ARRENDADOS, TALES COMO: INMUEBLES RESIDENCIALES E INMUEBLES NO RESIDENCIALES...	ADRIANO LUNA SANCHEZ, YANGEL LUNA VILLAR	709068
E/2022-56223	3/10/22	ADRILIAM'S	ELABORACIÓN Y VENTA DE PRODUCTOS DE BELLEZA	EDDY HERRERA, NOHEMI VIZCAINO DE LOS SANTOS	709678
E/2022-55201	27/9/22	AEL BOUTIQUE	COMERCIALIZACIÓN, VENTA Y DISTRIBUCIÓN DE PRENDAS DE VESTIR, ACCESORIOS Y CALZADOS, PRODUCTOS DE HIGIENE PERSONAL Y COSMÉTICOS.	PERRYNN LAURENT	708899
E/2022-55503	28/9/22	AERUS RENT A CAR	DEALERS DE AUTOS, IMPORTACION, VENTA Y RENTA DE TODO TIPO DE VEHICULOS NUEVO Y USADOS.	NATASHA ESTEFANY AGUERO JIMENEZ	709145
E/2022-53615	22/9/22	AFG AUTOSERVICE	SERVICIO DE ASISTENCIA MECANICA INTEGRAL, TALLER, DESABOLLADURA Y PINTURA PARA VEHICULOS DE MOTOR.	AUSTRIA ESMERALDA FIGUEROA GUILAMO	708276
E/2022-54897	26/9/22	AGA MULTISERVICES	VENTA DE PROPIEDADES, ADMINISTRACIÓN Y MANEJO DE PROPIEDADES, ASESORIA INMOBILIARIA, ASESORIA Y CONSULTORIA ADMINISTRATIVA.	ANNY MARIA GENAO ACOSTA	708681
E/2022-53602	23/9/22	AGAN BUSSINESS	PRESTAMOS PERSONALES, VENTAS DE VEHICULOS, VENTAS DE INMUEBLES.	IGNACIO PEREZ ENCARNACION	708552
E/2022-53535	20/9/22	AGCM GROUP	CONSTRUCCION DE EDIFICACIONES, DESARROLLO DE PROYECTOS URBANISTICOS Y SERVICIO DE CONSTRUCCION EN GENERAL.	MARIA MAGDALENA MORILLO UREÑA DE FERRERAS, NERYS ALBERTO GARCIA CRUZ	707854
E/2022-55958	30/9/22	AGE DESIGN	DISEÑO DE INTERIORES.	ALEJANDRO JOSÉ ESPINAL GUTIERREZ	709518
E/2022-56092	3/10/22	AGENCIA ADUANAL R-DOVAL	PRESTAR SERVICIOS A TERCEROS COMO OPERADOR, GESTOR Y REPRESENTANTE ADUANAL EN EL DESPACHO DE MERCANCIAS EN LOS DIFERENTES PUERTOS AEREOS Y MARÍTIMOS DEL PAÍS...	ROSMERY DEL MILAGRO DOVAL SORIANO	709603
E/2022-48022	21/9/22	AGENCIA GRÁFICA DEL CARIBE AGC	SERVICIOS DE IMPRESIÓN EN GENERAL Y PUBLICIDAD.	ALEXANDER TERRERO PEREZ	707979
E/2022-54428	22/9/22	AGENCIA PRIVADA DE SEGURIDAD ARMADA APRISA	OFRECER LOS SERVICIOS DE: SEGURIDAD PRIVADA Y EN GENERAL; SEGURIDAD DE CARGA TERRESTRE, MARÍTIMA Y AÉREA; SERVICIOS DE PROTECCIÓN Y SEGURIDAD DE EVENTOS...	WALNESY ENRIQUE BORQUEZ ZORRILLA	708327
E/2022-55697	29/9/22	AGP INVESTMENTS	INVERSIONES EN LA BOLSA DE VALORES	ALEX FERMIN RODRIGUEZ, HARLIN FLORENCIO FERNANDEZ	709318
E/2022-56185	3/10/22	AGREECOOL	SERVICIOS DE PRODUCCION AGRICOLA, PRODUCCION ACUICULTURA, VENTA DE ALIMENTOS, FERTILIZANTES Y TEMAS AGRICOLAS, IMPORTACION DE AGRICULTURA EN GENERAL...	EZEQUIEL RISARRY SURIEL MINYETY, ABILQUIS DAYANA ESCOTO GONZALEZ	709660
E/2022-55044	27/9/22	AGREGADOS LOS SOCIOS ROBERTDOLLY	COMPRA, VENTA Y DISTRIBUCION DE TODO TIPO DE MATERIALES DE CONSTRUCCION.	DOLORES ROJAS NUÑEZ	708942
E/2022-50828	22/9/22	AGRESAN	VENTA DE AGREGADOS	SANTIAGO OTTENWARDE SANTOS	708311
E/2022-55233	27/9/22	AGRIMENSURA LEGALIZADA AGRILEG	SERVICIOS DE AGRIMENSURA, ASISTENCIA TECNICA Y ASESORIA JURIDICA EN EL AMBITO DEL DERECHO INMOBILIARIO.	SERGIO DE JESUS OZORIA RODRIGUEZ	708931
E/2022-56433	4/10/22	AGRO INDUSTRIAL FELMAR	UNA COMPAÑIA DEDICADA A LA PRODUCCIÓN Y COMERCIALIZACIÓN DE PRODUCTOS AGROPECUARIOS, TALES COMO: AVICULTURA, AGROPECUARIO, PORCINO, GANADERIA Y SUS DERIVADOS.	MARICELIS DEL CARMEN CAPELLAN LUNA DE ROA	709844
E/2022-55936	30/9/22	AGRO. VETERINARIA Y FERRETERIA EL MARICAO	COMERCIALIZACION Y VENTA DE INSUMOS AGRICOLAS.	MARIO ANTIGUA	709488
E/2022-53910	21/9/22	AGROCAMS	VENTAS DE PRODUCTOS AGROQUÍMICOS COMO PESTICIDAS, INSECTICIDAS, HERBICIDAS, FUNGICIDAS PARA TODO TIPO DE CULTIVOS	LUIS ANTONIO ESPINAL GOMEZ	707933
E/2022-54275	22/9/22	AGROCERCAS RD	IMPORTACION Y VENTA DE PRODUCTOS AGROPECUARIOS Y CERCAS ELECTRICAS PARA LA GANADERIA.	FREDDY JOSE REYES MALDONADO	708191
E/2022-52712	23/9/22	AGRODALY BY MONTILLA	COSECHA Y VENTAS DE PRODUCTOS AGRICOLAS, ADEMÁS DE LA CRIANZA Y VENTA DE ANIMALES, PRODUCCIÓN E INCUBACIÓN DE HUEVOS.	NELSON MONTILLA DALY	709540
E/2022-54226	22/9/22	AGROINDUSTRIAL DIVIC DIAZ & VICMER	ELABORACIÓN, IMPORTACIÓN Y COMERCIALIZACIÓN DE PRODUCTOS ALIMENTICIOS.	MEYBER ARACELIA GOMEZ CELEDONIO, SOBEIDA MARTINEZ MARTINEZ DE DIAZ	708184
E/2022-54469	23/9/22	AGROINDUSTRIAL GRUPEN Y CITRICOS DE LA LINEA	SIEMBRA, COMERCIALIZACION, VENTA, DISTRIBUCION, IMPORTACION Y EXPORTACION DE PRODUCTOS AGROINDUSTRIALES TALES COMO: CERVEZA, TEQUILA, VINOS, ESPUMANTES...	OLGA CRIZOLIA PERALTA DE GRULLON	708358
E/2022-54649	23/9/22	AGROMAF INTERNACIONAL	COMPRA Y VENTA DE PRODUCTOS AGROQUÍMICOS.	MARCOS ANTONIO FIGUEROO	708502
E/2022-41850	20/7/22	AGROMERCANTIL DEL CARIBE	COMERCIALIZACION, VENTA Y DISTRIBUCION DE EQUIPOS AGRICOLAS.	JOSE OCTAVIO DURAN OVALLES	708781
E/2022-53672	20/9/22	AGROPECUARIA CARMELO GARCIA	PRODUCCION AVICOLA, GANADERIA Y CULTIVOS EN GENERAL.	CARMELO ANTONIO GARCIA FABIAN	707741
E/2022-55280	29/9/22	AGROVETERINARIA DEL SUR MERCH	TENDRA POR ACTIVIDAD LA SIGUIENTE: VENTA DE PRODUCTOS PARA ANIMALES Y PRODUCTOS AGRICOLAS.	MERYERIS ARIAS PEÑA, HERNANDA ARIAS PEÑA DE FERNANDEZ	709280
E/2022-54122	21/9/22	AGROVETERINARIA NIDO DE SALUD	COMPRA Y VENTA DE PRODUCTOS AGRICOLAS, AVICOLAS Y ACCESORIOS PARA ANIMALES.	AGUSTIN TAVAREZ DURAN	708072
E/2022-53669	20/9/22	AGUA AMABLE	EMBOTELLADO Y PURIFICADO DE AGUA PARA LA VENTA EN BOTELLONES BOTELLAS Y FUNDAS.	ARGELIS DE JESUS GUTIERREZ CRUZ	707740
E/2022-53553	28/9/22	AGUA ARROYO CRISTALINO AGAB	SERVICIOS DE VENTA, DISTRIBUCIÓN, TRATAMIENTO, ENVASE DE AGUA POTABLE. TODA ACTIVIDAD QUE IMPLIQUE EL COMERCIO DE AGUA POTABLE.	ANDRES GERBACIO ACEVEDO BATISTA	709049
E/2022-56497	4/10/22	AGUA CRISTIAN	COMERCIO Y DISTRIBUCION DE AGUA POTABLE.	BEMETZ, S.R.L.	709889
E/2022-55825	30/9/22	AGUA DULCE RESTAURANT	ELABORACION, PREPARACION Y COCCIÓN DE ALIMENTOS A LA CARTA Y/O MENÚ DEL DÍA (COMIDAS COMPLETAS PRINCIPAL- MENTE) PARA SU CONSUMO INMEDIATO...	JESUS SALVADOR RIVAS ARIAS	709424
E/2022-54223	23/9/22	AGUA LARISUR	VENTA AL POR MAYOR Y DETALLE DE AGUA EN BOTELLONES, FUNDITAS, BOTELLITAS, EMPAQUE DE CARTÓN Y EN TODAS FORMAS DE DISTRIBUCIÓN.	ANGEL HERIBERTO GONZALEZ FELIZ	708396
E/2022-53942	27/9/22	AGUA MARVAL	VENTA Y COMERCIALIZACIÓN DE AGUA PURIFICADA.	PEDRO ARTURO MARTINEZ SANTANA	708802
E/2022-53653	20/9/22	AGUA MINERAL CHLOE	SERVICIOS DE SISTEMA Y ENVASADORA DE AGUA POTABLE, AGUA SABORIZADA, FABRICACIÓN DE HIELO EN CUBITO, ENVASADORA DE FUNDAS DE AGUA.	ARISMENDYS ORTIZ PEREZ	707737
E/2022-49904	3/10/22	AGUA PURIFICADA FRANNIEL	NOS DEDICAMOS A LA VENTA DE AGUA PURIFICADA ÓSMOSIS INVERSA.	FRANCISCO ALBERTO DE LA CRUZ SEPULVEDA	709770
E/2022-55355	28/9/22	AGUA SUBTERRANEA PURA VIDA ASPV	PROCESAMIENTO, PURIFICACIÓN, DISTRIBUCIÓN Y VENTA DE AGUA PROCESADA.	EDWIN MANUEL JIMENEZ MEDRANO	709035
E/2022-56415	4/10/22	AIM HIGHER STAFFING	CONTRATAR PERSONAL (COMO SECRETARIAS Y ATENCIÓN AL CLIENTE) PARA BRINDAR SERVICIOS DE FORMA REMOTA A DIFERENTES CLIENTES/EMPRESAS CON SEDE EN LOS ESTADOS UNIDOS DE AMÉRICA...	ABRAHAM CHABTAY MIZRAHI	709822
E/2022-53806	20/9/22	AISÉ	IMPORTACIÓN, DISTRIBUCIÓN, COMPRA, FABRICACIÓN, REPRESENTACIÓN Y VENTA DE ARTÍCULOS DE JOYERÍA Y SUS EMPAQUES, PRENDAS ARTESANALES, RELOJERÍA, LENTES...	HECTOR JOSE MENDOZA POLANCO, HEIDY YSABEL ABREU CRUZ DE MENDOZA	707829
E/2022-54605	26/9/22	AJCALMAR	VENTA, IMPORTACION, EXPORTACION, COMERCIALIZACION, DISTRIBUCION Y FINANCIAMIENTO DE VEHICULOS DE MOTOR NUEVOS Y USADOS, PUDIENDO SER SOCIO DE EMPRESAS, CONSORCIOS AFINES DEL SECTOR AUTOMOTRIZ.	PEDRO ALEJANDRO CALDERON PRIETO, SUSAN ELIANA MARTI GARDEN	708592
E/2022-56350	3/10/22	AJEDREZ SOCIOPOLITIO	PROGRAMA DE TELEVISIÓN, SERVICIOS DE TRANSMISIÓN STREAMING Y DIARIO DIGITAL DEDICADO AL ANÁLISIS E INFORMACIÓN DE LAS NOTICIAS Y REALIDAD SOCIOPOLITICA...	EMOBIIT DIGITAL SRL	709771
E/2022-54361	23/9/22	AK-31 SERVICES	DESARROLLO Y ADMINISTRACION DE PROYECTOS INMOBILIARIOS Y TURISTICOS, COMERCIALIZACION, VENTA, DISTRIBUCION DE ALIMENTO, COMESTIBLE Y VEGETALES.	ANA CAROLINA PEREZ BATISTA DE COLON	708527
E/2022-55681	29/9/22	AK47	SERVICIOS DE ACTIVIDADES DE BAR, RESTAURANTE, CLUB O DISCOTECA.	OCEAN SANDS CASINO, S.R.L.	709298
E/2022-54805	27/9/22	AL QUE MADRUGA, DIOS LE AYUDA	PROGRAMA QUE SERÁ TRANSMITIDO POR RADIO, TELEVISIÓN Y REDES SOCIALES. EL MISMO SERÁ UNA REVISTA DE VARIEDADES, CON ENTREVISTAS, REFLEXIONES, REPORTAJES E INVITADOS.	MORAIMA MIRANDA YSABEL, CECILIO ALEXANDER POLANCO VALDEZ	708762
E/2022-56335	3/10/22	ALAMEN	SIN FINES DE LUCRO, REAGRUPAR LOS JOVENES ESPECIALMENTE LAS MUJERES PARA EMPODERARLAS SOCIALMENTE Y CULTURALMENTE A TRAVES DE CAPACITACIONES PROFESIONALES...	NEHEMIE MAYERLING PIERRE	709756
E/2022-51686	21/9/22	ALBA GARCIA INVESTMENTS - AGI	IMPORTACIÓN Y DISTRIBUCIÓN DE ACCESORIOS ELÉCTRICOS Y DE TECNOLOGÍA PARA PROYECTOS RESIDENCIALES Y DE OBRA CIVIL.	MANUEL ISAIAS RODRIGUEZ SOSA	708021
E/2022-56397	4/10/22	ALEIVY SALÓN	SERVICIO DE PELUQUERÍA, SALÓN DE BELLEZA, ESTÉTICA Y SPA. EN ESE SENTIDO, SERVICIOS DE BELLEZA EN GENERAL; TALES COMO: CUIDADO DEL PELO, CORTE PEINADO...	ALEIVY PÉREZ SANTANA	709791
E/2022-54730	28/9/22	ALEX JAVIER SPORT A.J.S.	BANCA DE APUESTA EN GENERAL	ALEXANDER JAVIER CUEVAS	709142
E/2022-55391	4/10/22	ALEXANDER TAVAREZ RENT-CAR	SERVICIO DE ALQUILER DE TODO TIPO DE AUTOMOVIL.	ANEURY DE JESUS TAVAREZ TRINIDAD	709855
E/2022-54953	26/9/22	ALEXANDRA GUERRERO PRODUCTIONS AGP	PRODUCCIÓN DE OBRAS CINEMATOGRAFICAS DE LARGOMETRAJES DOMINICANOS.	ALEXANDRA JULISSA GUERRERO LUNA	709527
E/2022-52163	21/9/22	ALGER REALTORS INTERNATIONAL	PROMOCIÓN, VENTA, ADMINISTRACIÓN Y ALQUILER DE TODO TIPO DE PROPIEDADES INMOBILIARIAS, BIENES RAÍCES EN GENERAL.	ALBIN GERSON GARCIA PEÑA	707955
E/2022-55552	29/9/22	A-LIST VENTURES	ADMINISTRACIÓN, GESTIÓN, VENTA Y ALQUILER DE PROPIEDADES INMOBILIARIAS CON FINES COMERCIALES, RESIDENCIALES Y VACACIONALES	MIGUEL ANGEL ADRIAN REYES, GEOVANNY JUNIOR COLON GARCIA	709378
E/2022-55297	28/9/22	ALKILOLOU	LA IMPORTACIÓN, EXPORTACIÓN, DE TODO TIPO DE VEHÍCULOS ELÉCTRICOS, COMPRA VENTA DE VEHÍCULOS, COMPRA VENTA DE PIEZAS DE REPUESTOS, ACCESORIOS Y ALQUILER DE VEHÍCULOS.	FABRICE GERALD MARIO GARRET	708979
E/2022-53863	30/9/22	ALMACEN AURANT	VENTA DE ALIMENTOS Y BEBIDAS, PRODUCTOS COSMÉTICOS, PRODUCTOS DE REFRIGERACIÓN, PRODUCTOS DE LIMPIEZA	LUIS MANUEL GUTIERREZ FRANCISCO	709572
E/2022-44663	22/9/22	ALMAR HOGAR	DISTRIBUCIÓN, IMPORTACIÓN Y VENTA DE ARTÍCULOS DE LIMPIEZA, ALIMENTOS, BEBIDAS, ARTÍCULOS FERRETEROS, CONSULTORIA Y SERVICIOS DE CAPITAL HUMANO.	JOSE ALEJANDRO RODRIGUEZ MOLINA	708296
E/2022-55003	26/9/22	ALMER'S BEAUTY CENTER & NAIL SPA BAR	SERVICIOS DE NAIL, SALON DE BELLEZA EN GENERAL Y BAR.	ANA SHAIRA MORETA BATISTA, ANGEL VITELIO MORETA BATISTA, ANGELICA VIRGINIA MORETA BATISTA	708737
E/2022-54491	23/9/22	ALMONTE GUZMÁN Y ASOCIADOS	FIRMA CONSULTORA DE GESTIÓN HUMANA.	MASSIEL GUZMÁN ROJAS DE EUGENIO, HIDELQUI ANYELINA ALMONTE DE MORALES	708370
E/2022-55056	3/10/22	ALPHA GENIUS DISING MULTISERVICE	MONTAJE Y PROMOCION DE EVENTOS EN GENERAL, SERVICIOS DE IMPRENTA EN GENERAL, VENTAS DE EQUIPOS TECNOLOGICOS, VENTAS DE MATERIAL GASTABLE DE OFICINA...	GENESIS YALIMAR FAMILIA FERMIN	709728
E/2022-54696	23/9/22	ALQUILER A LA PASARELA NYC	SERVICIO DE ALQUILER DE VESTURIO Y ARTICULOS PARA FESTEJOS.	JOSE FRANCISCO TORIBIO ESTEVEZ	708554
E/2022-54643	26/9/22	ALTACRAS PROYECT	COMPRA, VENTA, ALQUILER, GESTION, DESARROLLO Y OPERACIONES DE PROPIEDADES, PROYECTOS INMOBILIARIOS Y MOBILIARIOS, PROPIOS O DE TERCEROS...	ARTURO ALEJANDRO CANELO MIRANDA	708646
E/2022-56568	4/10/22	ALTOS DE SALADILLA	SERVICIOS DE PLANIFICACION Y LOTIFICACION INMOBILIARIA, VENTA DE LOTES DE TERRENOS.	LAURA VIRGINIA TORAL GARCIA	709939
E/2022-51902	29/9/22	ALTOS PINTURAS	APLICACIÓN DE PINTURA PARA TODO TIPO DE INMUEBLES.	JOSEFINA MERCEDES TAVERAS CRUZ	709272
E/2022-55172	27/9/22	ALVARADO'S	COMERCIALIZACION Y VENTA DE PLATANITOS, PAPITAS, YUQUITAS, BATATITAS (CHIPS), JUGOS ARTESANALES, JABONES ARTESANALES Y FORTALECEDOR CAPILAR A BASE DE PRODUCTOS NATURALES.	DOMINGA MILAGROS ALVARADO RODRIGUEZ	708898
E/2022-55581	29/9/22	ALVAREZ NUÑEZ INDUSTRIAL	REPARACIÓN, INSTALACIÓN Y VENTA DE TODO TIPO DE EQUIPO DE REFRIGERACIÓN Y ELECTRICIDAD Y CUALQUIER OTRA ACTIVIDAD DENTRO DE SU CATEGORÍA.	QUILVIO ISMAEL ALVAREZ NUÑEZ	709209
E/2022-54984	26/9/22	ALVEINCA SD	COMPRA, VENTA Y ALQUILER DE INMUEBLES, ADMINISTRACION DE INMUEBLES EN GENERAL, CONSTRUCCION Y GESTION LEGALES EN GENERAL.	CARLOS NAVARRO DELMONTE, KARLA STEPHANIA SOTO VIDAL	708725
E/2022-54965	26/9/22	ÁMBAR MINE MUSEUN PUERTO PLATA	SOMOS UNA TIENDA DE JOYERÍA Y MUSEO DEDICADO A LA ELABORACIÓN DE PRENDAS EN ÁMBAR Y VENTAS DE ÁMBAR	VICENTE ANTONIO ORTIZ HERNANDEZ	708713
E/2022-54935	26/9/22	AMBIS DISPATCHING SERVICES	SERVICIOS DE LOGÍSTICA Y GESTIÓN ADUANERA, TRANSPORTE DE CARGAS VÍA TERRESTRE, MARÍTIMOS Y AÉREO, DESPACHOS DE TAXIS, CALL CENTER NACIONAL E INTERNACIONAL....	JOSE ALBERTO DE LA CRUZ GERMAN	708691
E/2022-53778	20/9/22	AMDOM TELECOM	SERVICIO DE PROGRAMACIÓN Y ALTA TECNOLOGÍA DE IT.	MIKHAIL KHARCHENKO	707795
E/2022-53991	21/9/22	AMEDE	DISEÑO, CONSTRUCCIÓN, REMODELACIÓN, ASESORÍAS, SUPERVISIÓN DE INGENIERÍA, ARQUITECTURA DE OBRAS CIVILES Y VIALES.	OLGA MACCIELLE ROMAN ESPINAL	708004
E/2022-54082	22/9/22	AMÉRICA'S FOOD SHOP - BY KR-MR	VENTA DE COMIDAS Y BEBIDAS PREPARADAS PARA DEGUSTAR EN EL ESTABLECIMIENTO Y PARA LLEVAR.	KIARA GISELLE ROJAS SANCHEZ, MERLIN RICARDO ROJAS GARCIA	708132
E/2022-53699	20/9/22	AMIRO PLACAS & ESPEJOS R.D.	FABRICACION Y VENTAS DE ESPEJOS, PLACAS PARA MARCAJES Y PERSONALIZADAS.	SANTO LACEN BELEN	707758
E/2022-52778	22/9/22	AMMEDIA	FOTOGRAFÍA DE RETRATOS, ARQUITECTÓNICA, GASTRONÓMICA Y MODA, VÍDEO CORPORATIVOS, DISEÑO GRÁFICO EN GENERAL, MARKETING Y CREACIÓN DE PAGINAS WEB PARA EMPRESAS.	FERNANDO ALFREDO JIMENEZ LARA	708215
E/2022-56389	4/10/22	ANALUZ R&R REAL ESTATE	VENTAS ALQUILERES Y ADMINSTRACION DE INMUEBLES, INCLUYENDO SOLARES Y LOCALES COMERCIALES, ASI COMO LA CONSTRUCCION, DISEÑO Y REMODELACION DE INTERIORES...	ANA LUZ ROSADO	709804

[210] EXPEDIENTE	[220] FECHA	[561] NOMBRE COMERCIAL	[510] ACTIVIDAD	[730] SOLICITANTE	REGISTRO
E/2022-54986	3/10/22	ANAMAR SOLUCIONES	SERVICIOS DE PRÉSTAMOS EN GENERAL. ORGANIZACION DE EVENTOS, ALQUILERES DE EQUIPOS PARA EVENTOS.	DULCINA DEL CARMEN HERRERA AMPARO	709681
E/2022-55024	27/9/22	ANANTA BY ANGELLI DIPP	VENTA DE ROPA DE DAMAS, VESTIDOS, PANTALONES, BLUSAS, FALDAS, CAMISetas, TRAJE DE BAÑOS, SALIDAS DE BAÑO, CALZADOS DE MUJER, SOMBREROS, ARETES, COLLARES...	ENNA ANGELLI DIPP PAGAN	708905
E/2022-56226	3/10/22	ANCLAJES IDEAS EN HIERRO	FABRICACION Y VENTAS DE ARTICULOS EN HIERRO PARA DECORACIONES, FABRICACION DE TARROS Y VENTAS DE PLANTAS ORNAMENTALES.	BIRMANIA JOSEFINA SANTANA ALMONTE	709693
E/2022-56526	4/10/22	ANDEL & WENDY	VENTAS DE ARTICULOS DEL HOGAR, TALES COMO: SABANAS, TOALLAS, ESTANTES DE BAÑOS, JAMPERS, GAVETEROS, SILLAS PLÁSTICAS, ESCURRIDOR PLATOS...	ALAIN ISAC	709909
E/2022-55969	30/9/22	ANDREA CIGARS	FABRICACION, ELABORACION, COMERCIALIZACION, EXPORTACION E IMPORTACION DE CIGARROS ARTESANALES.	ANDREA ALCANTARA VALDEZ	709569
E/2022-53943	21/9/22	ANJEMAR PRINT EXPRESS	SERVICIOS DE IMPRESION DIGITAL, DIGITACION, CENTRO DE COPIADO, SERIGRAFIA, BORDADOS Y DEMAS AREAS DE IMPRESION.	ANDRES DE JESUS LEON	707938
E/2022-53909	21/9/22	ANTISA DO	CONSULTORES DE SERVICIOS DE TECNOLOGÍA, COMPRA Y VENTA DE MUEBLES E INMUEBLES E INVERSIÓN EN PROPIEDADES.	SORAYA ISABEL ESTEVEZ ESTRELLA	707934
E/2022-54788	26/9/22	APOFILMS	SERVICIO DE AUDIOVISUALES EN GENERAL, FOTOGRAFÍAS, VIDEOS, IMPRESOS, CREACIÓN DE CONTENIDO, MANEJO Y OPTIMIZACIÓN DE CONTENIDOS AUDIOVISUALES DIGITALES...	ESMERLING NOEMI VENTURA BELLO	708599
E/2022-56099	3/10/22	APU PARRILLADA	VENTA DE COMIDA, CATERING, BUFFETTE PARA EVENTOS.	CARLOS RADHAMES VIÑA NUÑEZ	709595
E/2022-56265	3/10/22	AQUA LIFE FARM AGROPECUARIA	SIEMBRA Y COMERCIALIZACIÓN DE PECES.	FRANCISCO ALBERTO LULO VICTOR	709708
E/2022-55334	28/9/22	AQUALUXE	COMPRA Y VENTA DE ROPA, ZAPATOS, CARTERAS, TRAJES DE BAÑO Y TODO TIPO DE ACCESORIOS PARA MUJER, HOMBRES Y NIÑOS.	CARLA VERINICA AGUINAGA DIAZ	709137
E/2022-54350	22/9/22	AQUASTAR	SERVICIOS DE PURIFICADORA DE AGUA	ELVIS LORAINES NINA SANTANA	708247
E/2022-53444	21/9/22	AR FRANCO FAST FOOD & CATERING	SERVICIOS DE EXPENDIO DE COMIDAS Y BEBIDAS EN ESTABLECIMIENTOS CON SERVICIO DE MESA Y/O EN MOSTRADOR, SERVICIO DE COMIDA EMPRESARIAL, BUFET	ADALBERTO FRANCO DE LA CRUZ, RAMONA DE LA CRUZ FELIZ	707949
E/2022-53918	22/9/22	ARACHE MERC GROUP	SERVICIOS DE INMOBILIARIA Y CONSTRUCTORA.	VIRGINIA DE GRACIA DE ARACHE	708246
E/2022-55346	28/9/22	ARDE PRODUCCIONES	DESTINADA A PROTEGER LA PRODUCCIÓN CINEMATOGRAFICA DE LARGOMETRAJES EN GENERAL.	DESIREE ALTAGRACIA REYES PEÑA	709020
E/2022-53957	21/9/22	AREC CORTES	PROMOVER Y REALIZAR EL ESTUDIO, ORGANIZACIÓN, GESTIÓN, ADMINISTRACIÓN Y EJECUCIÓN DE TODO TIPO DE PROYECTOS, NEGOCIOS E INVERSIONES, SEAN ESTOS DE CARÁCTER INDUSTRIAL...	ELVA CORTES DE MOREL	707952
E/2022-54364	26/9/22	ARENGOLF N.R.C. FERRETERIA	VENTA DE TODO TIPO DE MATERIALES DE CONSTRUCCION. AGREGADOS Y EQUIPOS DE MAQUINARIAS FERRETERAS.	NELSON RAFAEL RIVAS CONTRERAS	708745
E/2022-55534	28/9/22	ARMEX PC	VENTA Y REPARACIÓN DE COMPUTADORAS, LAPTOPS Y PERIFÉRICOS, MONTAJE DE COMPUTADORAS PERSONALIZADAS, MANTENIMIENTO DE PC.	JATNIEL DOMINGO FARIAS TORRES	709170
E/2022-55761	29/9/22	ARQ. FERNANDO PEREZ Y ASCS.	ELEBORACION DE DISEÑOS DE PLANOS, CONSTRUCCION DE OBRAS Y COMPRA Y VENTA INMOBILIARIAS EN CUALQUIER PARTE DEL PAIS E INTENACIONAL.	ARQ. FERNANDO PEREZ Y ASC, S.A.	709366
E/2022-54898	26/9/22	ARBEBOL CLIP	SERVICIOS DE INSTALACIÓN Y VENTA DE EQUIPOS ELECTRÓNICO, ELECTRODOMÉSTICO Y ARTÍCULOS DEL HOGAR.	LUIS ENRIQUE ULLOA GUZMAN	708700
E/2022-55349	28/9/22	ARS MONUMENTAL	ADMINISTRADORA DE RIESGO DE SALUD EN GENERAL.	ARS MONUMENTAL, S.A	709018
E/2022-55215	27/9/22	ARS PLAN DE SALUD DEL BANCO CENTRAL.	ADMINISTRAR LOS SERVICIOS DE SALUD DEL PERSONAL ACTIVO, PASIVO DEL BANCO CENTRAL Y SUS DEPENDIENTES.-	ARS PLAN SALUD BANCO CENTRAL	708925
E/2022-54549	23/9/22	ARTE REAL	TALLER DE ESCULTURA, DISEÑOS GRAFICOS, ELABORACION DE PLANOS ARQUITECTONICOS Y DECORACION.	LEONARDO DE JESUS FRANCISCO FRANCISCO	708410
E/2022-53937	21/9/22	ARTEA GROUP	SERVICIOS DE ARQUITECTURA, DISEÑO DE EXTERIORES E INTERIORES, CONSTRUCCIÓN, CONSULTORÍA Y SUPERVISIÓN DE OBRAS Y PROCESOS. CONSTRUCCIÓN Y SERVICIOS DE INGENIERÍA...	CESAR FRANCISCO SUBERO DE LOS SANTOS, STEPHANIE SUBERO DE LOS SANTOS	707931
E/2022-56364	3/10/22	ARTEMIS RECYCLING	SERVICIOS DE RECICLAJE; PAPEL, METALES, PLÁSTICOS Y AFINES.	AURELIANO JIRAU PINEIRO	709783
E/2022-54365	22/9/22	ARTEMIXT SUPPLY	SERVICIOS DE TRABAJOS DE ARTESANIA, DISEÑOS DECORATIVOS, PINTURA EN LIENZO, TALLADO EN MADERA.	EURYS SANCHEZ JIMENEZ	708271
E/2022-47177	24/8/22	ARTIMED SUPPLIES & MEDICINE ASM	COMERCIALIZACION, VENTA Y DISTRIBUCION DE MEDICAMENTOS Y PRODUCTOS AFINES.	JAVIER OSORIO MANRIQUE	703862
E/2022-56461	4/10/22	ARTUR-100	DESARROLLO, PROMOCION Y VENTA DE BIENES INMUEBLES	OSCAR ARTURO ALTAMIRANO OLIVA	709846
E/2022-53885	20/9/22	ARTZ VENUE	SERVICIOS DE AGENCIA DE CREACIÓN, PRODUCCIÓN Y LA DISTRIBUCIÓN DE CONTENIDOS DE AUDIO Y VÍDEO, PARA PLATAFORMAS DIGITALES Y CONVENCIONALES.	YASER WASSIN JAZWINSKI AÑEZ	707898
E/2022-55750	29/9/22	ASE VEGANOS MUEBLES	VENTA, COMERCIALIZACION Y DISTRIBUCION DE MUEBLES.	JOSE AMAURY SEVERINO ESTRELLA	709345
E/2022-54647	23/9/22	ASESORIA DE SEGURIDAD PUBLICA Y PRIVADA ADESEPRI	ASESORÍA DE SEGURIDAD A EMPRESAS PRIVADAS E INSTITUCIONES PUBLICAS, PERSONAS FÍSICAS Y PUBLICO EN GENERAL. VENTA DE EQUIPOS DE SEGURIDAD, SEGURIDAD FÍSICA...	YVAN ARTURO DE JESUS DE LA CRUZ GONZALEZ, MICHELLE FRET ARCE	708510
E/2022-53920	21/9/22	ASESORIA MIGRATORIA W&K	ASESORÍA EN MATERIA MIGRATORIA, VISAS AMERICANAS, VISAS SCHENGENS, CANADÁ, RENOVACIÓN PASAPORTES, RECTIFICACION ACTAS DE NACIMIENTO, TRADUCCIONES LEGALES, SOLICITUD DE PERDON.	WENDY MILAGROS CUEVAS DE JANA	707941
E/2022-53697	21/9/22	ASHFITNESS	TODO TIPO DE ACTIVIDAD DEPORTIVA, ENTRENAMIENTOS PERSONALES, SERVICIOS DE CUIDADO DE LA SALUD A TRAVÉS DE LA REALIZACIÓN DE EJERCICIOS FÍSICOS...	ASHLEY DE LOS ANGELES SANTANA CASTILLO	707913
E/2022-55166	27/9/22	ASOCIACION ACUEDUCTO RURAL LA CIDRA ASOARCI	SIN FINES DE LUCRO USO Y MANEJO DE ACUEDUCTO RURAL PARA BENEFICIAR A LA COMUNIDAD DE LA CIDRA.	PORFIRIO DE JESÚS CRUZ	708908
E/2022-55318	29/9/22	ASOCIACION CARNAVALESCA MAIMON ACAMA	SIN FINES DE LUCRO, DEDICADA A TRABAJAR POR EL DESARROLLO Y SOSTENIBILIDAD DE NUESTRO CARNAVAL MAIMÓN Y DEL PAÍS, FOMENTANDO LA CREACIÓN DE GRUPOS Y COMPARSAS CARNAVALESCA...	RICHAR ABREU GARCIA, LUISA MINERVA SANTOS GOMEZ	709248
E/2022-55084	28/9/22	ASOCIACION COMUNITARIA DIASPORA DE GANADEROS DOMINICANOS ASOGADIADO	ENTIDAD SIN FINES DE LUCRO, DEDICADA A LA EDUCACION Y ENTRENAMIENTO DEL SECTOR GANADERO EN SALUBRIDAD, RENTABILIDAD, TRABAJOS SOCIAL Y FORMACION DE LIDERES.	JHONY ARISMENDI UCETA, MERCEDES FARIAS BASILIS, MIGNOLIA PEÑA GOMEZ	709071
E/2022-54567	23/9/22	ASOCIACION DE ACUEDUCTO RURAL JUNCALITO ASOARUUJ	USO Y MANEJO DE ACUEDUCTO RURAL PARA BENEFICIAR A LA COMUNIDAD DE JUNCALITO. SIN FINES DE LUCRO.	JOSÉ BIENVENIDO FERREIRAS INOA	708449
E/2022-53506	16/9/22	ASOCIACION DE ACUEDUCTO RURAL LOS NARANJOS ASOARULONA	SIN FINES DE LUCRO, USO Y MANEJO DE ACUEDUCTO RURAL PARA BENEFICIAR A LA COMUNIDAD DE LOS NARANJOS	ALEXANDER CORONA ESTÉVEZ	708122
E/2022-55629	29/9/22	ASOCIACION DE ACUEDUCTO RURAL YERBA BUENA ASOARUYEBU	USO Y MANEJO DE ACUEDUCTO RURAL PARA BENEFICIAR A LOS USUARIOS DE LA COMUNIDAD DE YERBA BUENA. SIN FINES DE LUCRO.	ENRIQUE DE JESUS VARGAS	709239
E/2022-56506	4/10/22	ASOCIACION DE CABALLISTAS DE SAN PEDRO DE MACORIS ACSPM	SIN FINES DE LUCRO, ORGANIZAR EVENTOS DEPORTIVOS DE MONTA DE CABALLOS, RODEOS, CABALGATAS Y PROMOVER LA CULTURA DE NUESTRO PUEBLO.	EMIL ISAIAS HEYER SANTOS	709886
E/2022-53985	22/9/22	ASOCIACION DE CAPELLANES BATALLON DE CRISTO	SIN FINES DE LUCRO, PREDICAR EL EVANGELIO DE JESUCRISTO, IMPARTIR CHARLAS PARA JÓVENES, MATRIMONIALES Y FAMILIARES, BRINDAR AYUDA ESPIRITUAL EN HOSPITALES...	CARLOS VENTURA ZAPATA	708255
E/2022-55076	27/9/22	ASOCIACION DE CHOFERES DE CARROS DE GINAMAGAO GUATAPANAL, ASOCAGIGUA	ENTIDAD SIN FINES DE LUCRO CON EL OBJETIVO DE VELAR POR LA ORGANIZACION Y BIEN COMUN DE LOS CHOFERES	JULIO CESAR PEREZ BARRIENTOS	708778
E/2022-53439	21/9/22	ASOCIACION DE COMERCIANTES PIGNORADORES DE HABICHUELAS, MAIZ Y OTROS PRODUCTOS DEL PAIS, ASOPIHAMA	ENTIDAD SIN FINES DE LUCRO, DEDICADA A AGRUPAR A LOS COMERCIANTES PRODUCTORES AGRICOLAS DE HABICHUELA, MAIZ, GUANDULES QUE SE PRODUCEN EN EL PAIS.	CIRILO RAMIREZ BIDO	707929
E/2022-54304	22/9/22	ASOCIACION DE KICKBOXING AFICIONADO DE SAN JOSE DE OCOA. ASKASJO	SIN FINES DE LUCRO CUYO PROPÓSITO ES, DESARROLLAR EL KICKBOXING DE MANERA DESINTERESADA MEDIANTE SEMINARIOS, TORNEOS, INTERCAMBIOS DE ARTES MARCIALES CON OTRAS INSTITUCIONES...	ANGEL SANTANA ENCARNACION	708207
E/2022-53753	22/9/22	ASOCIACION DE MUJERES UNIDAS POR EL PROGRESO DE SU COMUNIDAD AMUPROC	ENTIDAD SIN FINES DE LUCRO DEDICADA A OBRAS SOCIALES, TALES COMO: AYUDAR A LAS VIUDAS Y A LOS MAS NACESITADOS EN CUANTO ALIMENTOS, ROPAS, MEDICINAS...	MERCEDES TAVAREZ PENA	708325
E/2022-47671	20/9/22	ASOCIACION DE PASTORES HATO MAYOR APHAMAYOR	SIN FINES DE LUCRO DE PASTORES ES DE CARÁCTER BÁSICAMENTE CRISTIANO, BAJO LOS PRINCIPIOS FUNDAMENTALES CONTENIDOS EN LAS SAGRADAS ESCRITURAS...	ODENIS YASIRIS ROJAS DE ROSARIO	707817
E/2022-56446	4/10/22	ASOCIACION DE PESCADORES DE ANGIULAS RIO CIGUA ASOPCIGUA	ENTIDAD SIN FINES DE LUCRO, DEDICADA A AGRUPAR A LOS PESCADORES DE ANGIULAS DEL RIO CIGUA.	FELIX AMADO ACEVEDO BALBUENA, YAMIL ACEVEDO JIMENEZ	709816
E/2022-56444	4/10/22	ASOCIACION DE PESCADORES DE ANGIULAS RIO JOBA ASOPJOBA	ENTIDAD SIN FINES DE LUCRO, DEDICADA A AGRUPAR A LOS PESCADORES DE ANGIULAS DEL RIO JOBA.	CLEOTILDE ESPERANZA BALBUENA ZAPATA, SANTIAGO JIMENEZ BURGOS	709815
E/2022-56445	4/10/22	ASOCIACION DE PESCADORES DE ANGIULAS Y OTRAS ESPECIES EL PUEBLO PRIMERO ASOPUEBLO	ENTIDAD SIN FINES DE LUCRO, DEDICADA A AGRUPAR A LOS PESCADORES DE ANGIULAS Y OTRAS ESPECIES EL PUEBLO PRIMERO.	MARCELA JIMENEZ BURGOS, YILSON JIMENEZ RODRIGUEZ	709805
E/2022-56318	3/10/22	ASOCIACION DE PISCICULTORES BAJO CONTROL DE SABANA DE LA MAR APIBACOSMA	ENTIDAD SIN FINES DE LUCRO DEDICADA A AGRUPAR A SUS SOCIOS PARA PROMOVER LA CRIANZA Y PRODUCCIÓN DE PECES Y BUSCAR SU DESARROLLO EN COMÚN.	ALBERT YUNIOR MONTANDON POLANCO	709742
E/2022-53234	27/9/22	ASOCIACION DE PRESTAMOS VENTURA SANTOS	SERVICIOS DE FINANCIERA, PRÉSTAMOS HIPOTECARIOS, PERSONALES, OPERACIONES DE FINANCIAMIENTO EN GENERAL.	JESUS SANTOS MATOS	708904
E/2022-54257	22/9/22	ASOCIACION DE SERVIDORES PÚBLICOS DE AYUNTAMIENTO MUNICIPAL SABANA YEGUA	SIN FINES DE LUCRO, QUE BUSCA CUMPLIR LO DISPUESTO EN LA CONSTITUCIÓN Y LA LEY NO. 41-08 DE FUNCIÓN PÚBLICA EN EL ART. 67 Y SIGUIENTES, A FIN DE GARANTIZAR LOS DERECHOS COLECTIVOS...	AYUNTAMIENTO MUNICIPAL DE SABANA YEGUA	708864
E/2022-55181	27/9/22	ASOCIACION DE TALENTOS REALMENTE ORGANIZADOS EN LA VITILLA AUTENTICA ASTRO-VA	FORMACIÓN Y ORGANIZACIÓN DE TALENTOS DEL DEPORTE DE LA VITILLA A NIVEL NACIONAL. ENTIDAD SIN FINES DE LUCRO	MIGUEL ANGEL SANTANA RAMIREZ	708878
E/2022-55417	28/9/22	ASOCIACION DE TAXISTA TURISTICO DEL LATITUD 18-ASOTATLATITUD	SERVICIO DE TRANSPORTE TURISTICO	CIRILO MOTA MEDRANO	709077
E/2022-56470	4/10/22	ASOCIACION DE TECNICOS EN REFRIGERACION Y AIRE ACONDICIONADO ATIA	SIN FINES DE LUCRO, AGRUPAR A TECNICOS EN EL AREA DE REFRIGERACION, ESTIMULAR EL ESTUDIO DE LAS CIENCIAS Y LAS TÉCNICAS DE LA REFRIGERACIÓN CON MIRAS A CONTRIBUIR AL MAYOR DESARROLLO ECONÓMICO...	JOSE ALQUIMEDES ROSARIO, RAMÓN ANTONIO PAULA PEREZ	709862
E/2022-54113	21/9/22	ASOCIACION DE TRIATLON DE LA PROVINCIA BARAHONA ASOTRIPROBA	SIN FINES DE LUCRO DIRIGIR, FOMENTAR, PROMOVER, IMPULSAR, PROPAGAR, ADMINISTRAR Y REGLAMENTAR EN FORMA AMATEUR LA PRACTICA DEPORTIVA DEL TRIATLON EN LA PROVINCIA BARAHONA.	FEDERACION DOMINICANA DE TRIATLON, INC., (FEDOTRI)	708060
E/2022-54112	21/9/22	ASOCIACION DE TRIATLON DE LA PROVINCIA ESPAILLAT ASOTRIPROES	SIN FINES DE LUCRO. DIRIGIR, FOMENTAR, PROMOVER, IMPULSAR, PROPAGAR, ADMINISTRAR Y REGLAMENTAR EN FORMA AMATEUR LA PRACTICA DE LA DISCIPLINA DEPORTIVA DEL TRIATLON EN LA PROVINCIA ESPAILLAT.	FEDERACION DOMINICANA DE TRIATLON, INC., (FEDOTRI)	708062
E/2022-54111	21/9/22	ASOCIACION DE TRIATLON DE LA PROVINCIA PERAVIA ASOTRIPROPE	SIN FINES DE LUCRO. DIRIGIR, FOMENTAR, PROMOVER, IMPULSAR, PROPAGAR, ADMINISTRAR Y REGLAMENTAR EN FORMA AMATEUR LA PRACTICA DE LA DISCIPLINA DEPORTIVA DEL TRIATLON EN LA PROVINCIA PERAVIA.	FEDERACION DOMINICANA DE TRIATLON, INC. (FEDOTRI)	708055
E/2022-54110	21/9/22	ASOCIACION DE TRIATLON DE LA PROVINCIA SAN CRISTOBAL ASOTRIPROSANGRI	SIN FINES DE LUCRO DIRIGIR, FOMENTAR PROMOVER, IMPULSAR, PROPAGAR, ADMINISTRAR Y REGLAMENTAR EN FORMA AMATEUR LA PRACTICA DE LA DISCIPLINA DEPORTIVA DEL TRIATLON EN LA PROVINCIA SAN CRISTOBAL.	FEDERACION DOMINICANA DE TRIATLON, INC., (FEDOTRI)	708061
E/2022-53762	28/9/22	ASOCIACION DE VENDEDORES DEL MERCADO MODELO DE PUERTO PLATA ASOVENMEMOPP	AGRUPAR A LOS VENDEDORES DEL MERCADO MODELO DE LA CIUDAD DE PUERTO PLATA PARA UN COMÚN CONOCIMIENTOS, MEDIOS Y ACTIVIDADES PARA CONSEGUIR UNAS FINALIDADES DE INTERÉS GENERAL. SIN FINES DE LUCRO.	CRISTINO MEREGILDO	709064
E/2022-52608	20/9/22	ASOCIACION DE VENDEDORES Y OPERADORES TURISTICOS DE LA COSTA DE PARAISO ASOVETUCOPA	SIN FINES DE LUCRO, PROMOVER POR TODOS LOS MEDIOS LA ORGANIZACION DE LOS VENDEDORES Y OPERADORES TURISTICOS DE LA COSTA, DEFENDER, CAPACITAR Y REPRESENTAR NUESTROS ASOCIADOS...	ALEXI ANTONIO RODRIGUEZ MATOS	707793
E/2022-54964	26/9/22	ASOCIACION DOMINICANA DE MAESTROS ESPECIALIZADOS ASODOMAE	SIN FINES DE LUCRO, SOMOS UNA ASOCIACIÓN DE MAESTROS A NIVEL NACIONAL QUE ESTAMOS ESPECIALIZADOS EN VARIAS ÁREAS TÉCNICAS Y DE ARTE.	LUIS MIGUEL MARTÍNEZ FIGUEROE	708712
E/2022-54317	22/9/22	ASOCIACION QUISQUEYA TAINO	ENTIDAD SIN FINES DE LUCRO, SERVICIO DEL MEDIO AMBIENTE, AGRICULTURA, SALUD Y EDUCACIÓN.	ASOCIACION QUISQUEYA TAINO INC	708212
E/2022-54402	22/9/22	ASOPROTCEP	SIN FINES DE LUCRO. PROMOVER EL DESARROLLO PROFESIONAL A TRAVÉS DE LA TRANSFERENCIA DE CONOCIMIENTOS PARA FOMENTAR EL TRABAJO E INCLUSIÓN PRODUCTIVA...	JUAN JOSE MAYRELE CHECO	708506
E/2022-56007	30/9/22	ATIMAR EXPRESS	SERVICIOS DE CONSULTORIAS Y GESTIONES ADUANALES, IMPORTACIONES, EXPORTACIONES, ZONAS FRANCAS Y DEPÓSITOS FISCALES.	ATIMAR EXPRESS, S.R.L., DOMINGA ISABEL ALMANZAR SURINACH	709552
E/2022-54254	22/9/22	ATMA VILLAGE	NOMBRE PARA UN RESIDENCIAL O SECTOR DE VIVIENDAS, CONSTRUCCIÓN DESARROLLO Y VENTAS Y ALQUILER DE BIENES INMUEBLES.	RAFAEL ARNALDO GUTIERREZ REYES	708185
E/2022-54425	22/9/22	ATRAPADO EN EL TAPÓN	GENERACIÓN DE ANÁLISIS, COMENTARIOS, ENTREVISTAS Y CONTENIDO EN MEDIOS DIGITALES, RADIO, TELEVISIÓN Y TRANSMISIÓN EN VIVO.	JOSE JAIRON SEVERINO DUARTE	708318

[210] EXPEDIENTE	[220] FECHA	[561] NOMBRE COMERCIAL	[510] ACTIVIDAD	[730] SOLICITANTE	REGISTRO
E/2022-54209	22/9/22	ATS INVESTMENT GROUP	SERVICIOS DE PRESTAMOS PERSONALES, PRESTAMOS COMERCIALES, PRESTAMOS HIPOTECARIOS, PRESTAMOS SOBRE VEHICULOS, PRESTAMOS RÁPIDOS.	AGUSTIN DE JESUS TAVAREZ SANTANA	708147
E/2022-55756	4/10/22	AUROA BEAUTY CENTER	CENTRO DE BELLEZA CON SERVICIOS DE LAVADO Y SECADO DE PELO, TÉCNICAS DE COLOR, MANICURE, PEDICURE, MAQUILLAJE Y PEINADO.	ADRIAN ALBERTO SANTANA SEVERINO	709897
E/2022-48605	29/9/22	AUTO GLINT	COMPRA, VENTA Y DISTRIBUCIÓN DE TODA CLASE DE VEHÍCULOS DE MOTOR, ASÍ COMO PIEZAS Y ACCESORIOS.	JOSE RAMON PERALTA BERROA, LUIS MIGUEL FELIZ ALBURQUERQUE	709222
E/2022-54923	29/9/22	AUTO PARTES ARJ	VENTAS DE REPUESTOS DE AUTOMOVILES	JUAN JOSE RIVERA NICASIO	709554
E/2022-54230	22/9/22	AUTO PINTURA LOS PADRINOS	SERVICIOS ESPECIALIZADO EN PINTURA DE INMUEBLES, COMERCIALIZACION Y VENTA DE PINTURA.	WILLIAN BENJAMIN DOMINGUEZ GARCIA	708154
E/2022-53782	20/9/22	AUTO REPUESTOS 15	COMPRA Y VENTA DE PIEZAS, PARTES PARA VEHICULOS NUEVAS Y USADAS.	GABRIEL DE JESUS VASQUEZ LOPEZ	707796
E/2022-48246	22/9/22	AUTO REPUESTOS E IMPORTACIONES F.N.G.H.	COMPRA, VENTA, IMPORTACIÓN Y REPARACIÓN DE VEHICULOS DE MOTOR EN GENERAL.	NOEL ANTONIO GOMEZ FERREIRA, FRANCISCO AMBIORES GOMEZ FERREIRA	708224
E/2022-54977	26/9/22	AUTO SERVICIO RAINIEL	COMPRA Y VENTA DE GOMAS NUEVAS Y USADAS, ALINEACION Y BALANCEO DE VEHICULOS.	ANA SARAH BALBI HERNANDEZ, JUAN PAULINO PAREDES LUNA	708719
E/2022-56268	3/10/22	AUTOINTEL INTERNATIONAL	IMPORTACION, EXPORTACION, DISTRIBUCIÓN, COMERCIALIZACION E INSTALACIÓN DE TODO TIPO DE ACCESORIOS,PIEZAS, Y DISPOSITIVOS ELECTRONICOS PARA AUTOMOVILES.	JOAN JOSE LLUBERES SOTO	709715
E/2022-56518	4/10/22	AUTOESPUESTO Y ELECTRICIDAD LOS AZUANOS AEA	SERVICIOS DE ELECTROMECÁNICA Y AUTOMOTRIZ, ARREGLO DE EQUIPOS ELECTROMECÁNICOS, COMPRA Y VENTA DE REPUESTOS ELECTROMECÁNICOS...	ALBERTO PEREZ FIGUEROE	709905
E/2022-55176	27/9/22	AVANZIA RD	LA REALIZACION DE PROYECTOS, ASESORAMIENTO, INSTALACION, MONTAJE, OPERACIONES Y MANTENIMIENTO DE APARATOS, SISTEMAS Y PROGRAMAS DE ORDENADOR PARA COMUNICAR...	AVANZIA APLICACIONES, SL	708880
E/2022-55401	28/9/22	AVENTURAS CON EL HIJO DEL TRUENO TOURS	VENTA DE BOLETOS AÉREOS, RESERVAS DE HOTELES, EXCURSIONES NACIONALES E INTERNACIONALES, ASESORIA DE VIAJE, Y OTRAS ACTIVIDADES TURISTICAS Y DE VIAJES RELACIONADAS.	RUT ESMERALDA DOMINGUEZ VIZCAINO	709062
E/2022-54431	22/9/22	AVI CONSTRUCTORA	SERVICIO DE CONSTRUCCIÓN, INMOBILIARIO, OBRAS CIVILES Y COMERCIALES.	AVI CONSTRUCTORA, S.R.L.	708803
E/2022-54171	21/9/22	AVIASER	SERVICIO DE TRANSPORTE DE EQUIPAJE.	JUAN FEDERICO SANTOS GARCIA	708112
E/2022-47413	26/8/22	AXIAL INMOBILIARIA	COMERCIALIZACION DE INMUEBLES O PROPIEDADES, ALQUILER, CONSTRUCCIÓN Y ADMINISTRACIÓN DE VIVIENDAS PROPIAS O DE TERCEROS. COMPRA DE TERRENOS...	GILBERTO JURADO PABON, LINA SORAYA MURILLO DAZA	705740
E/2022-53585	16/9/22	AYBAR & REYES FACILIDADES	COMPRA Y VENTA AL POR MENOR DE INSUMOS AGRICOLAS EN GENERAL Y ALIMENTOS PARA ANIMALES.	JUAN RAMON AYBAR HERNANDEZ	707680
E/2022-56468	4/10/22	AYC_TECHNOLOGY_SOLUTIONS	REPARACIÓN Y VENTA DE CELULARES Y TABLET, VENTA DE ACCESORIOS DE CELULARES, DESBLOQUEO DE CELULAR.	JUAN RAFAEL CLIME ZAPATA	709857
E/2022-51972	20/9/22	AYNEK'S DRESSER	ALQUILER, CONFECCION Y VENTA DE ROPA, CALZADO, BOLSOS, MAQUILLAJE, ACCESORIOS, PRODUCTOS DE BELLEZA, CUIDADO FACIAL, TRAJES DE BAÑO, FRAGANCIAS, LENCERIA.	WILKA VÁSQUEZ PELÁEZ, WILMARA GISSELT VÁSQUEZ PELÁEZ	707837
E/2022-55088	28/9/22	AZEN GROUP	RENTA DE VEHICULOS	RONY ALADIN, JEAN PIERRE COLIN	708977
E/2022-55992	30/9/22	B L A FERRETERIA	COMERCIALIZACIÓN Y VENTA DE ARTÍCULOS FERRETEROS Y HERRAMIENTAS, VENTA DE MATERIALES PARA LA CONSTRUCCIÓN.	BERKIS JOSEFINA BLANCO BATISTA	709551
E/2022-54114	23/9/22	B. V BUSINESS CO. AUTO IMPORT DELIGHT	IMPORTACIÓN, DISTRIBUCIÓN Y VENTA DE AUTOMÓVILES NUEVOS Y USADOS, ASÍ COMO LA IMPORTACIÓN, DISTRIBUCIÓN, VENTAS DE PIEZAS, PARTES Y ACCESORIOS PARA LO MISMO.	BRIAN DAVID VICIEDO LOPEZ, VICTOR MANUEL VICIOSO UREÑA	708401
E/2022-53948	21/9/22	B.A.S.H. AGROINDUSTRIAL	SE DEDICARÁ A LA EXPORTACION E IMPORTACION DE PRODUCTOS AGRICOLA, PREPARACION DE TERRENOS PARA SIEMBRA DE PRODUCTOS AGRICOLAS, ARADOS DE TIERRAS...	ITANIA INMACULADA GUZMÁN RODRÍGUEZ DE PEÑA	707946
E/2022-51189	22/9/22	BABY TRAVEL DR BY BIANNY'S TEAM	LA COMPRA, VENTA Y ALQUILER DE ROPA, ACCESORIOS Y UTENSILIOS PARA NIÑOS, TALES COMO: SILLAS DE CARRO, COCHES, ANDADORES, CORRALES, ENTRE OTROS.	BIANNY ALTAGRACIA ROMERO DE GARCIA	708221
E/2022-56247	3/10/22	BAJO MUNDO TV	PRODUCCIÓN, DIFUSIÓN Y DISTRIBUCIÓN DE PROGRAMAS, ENTREVISTAS, REPORTAJES, NOTICIAS, FARRÁNDULA, DOCUMENTALES, SERIES, COMUNICACIÓN INSTITUCIONAL O PUBLICA...	FARY JOSE RODRIGUEZ, JOSE ANDRES SEBASTIAN DE LA ROSA	709699
E/2022-54710	4/10/22	BALANCE FOOD BY M&R	CENTRO ESPECIALIZADO EN NUTRICIÓN, SALUD Y GASTRONOMÍA, ELABORACIÓN, VENTA Y DISTRIBUCIÓN DE ALIMENTOS, FÓRMULAS ARTESANALES, ACTIVIDADES EDUCATIVAS...	RAQUEL ELIZABETH TEJADA RODRIGUEZ DE BLANC	709867
E/2022-55039	27/9/22	BALANCEROOM	CENTRO DE ABORDAJE PSICOTERAPÉUTICO INDIVIDUAL Y GRUPAL A PERSONAS CON AFECCIONES RELACIONADOS A LA SALUD MENTAL...	CRISTAL ALTAGRACIA SANTANA GUZMAN	709761
E/2022-55588	29/9/22	BAMBAMCELLVZLA	VENTA DE ELECTRODOMÉSTICOS, VENTA Y REPARACIÓN DE CELULARES, ACCESORIOS PARA DISPOSITIVOS TECNOLÓGICOS.	CATHERINNE PAOLA MOLINA CASTRO	709203
E/2022-54477	27/9/22	BANCA DEPORTIVA J.S. MARTÍNEZ	SE USARÁ COMO UNA BANCA DEPORTIVA, Y DEMÁS JUEGOS LEGALES PERMITIDOS.	SANTA YUDELI GUERRERO	708855
E/2022-56278	3/10/22	BANCA EL MILLONARIO	SERVICIOS DE BANCAS DE LOTERÍAS Y JUEGOS DE AZAR	NERSIDA MAGALIS DORVILLE ALCEQUIEZ	709719
E/2022-49673	29/9/22	BANCA JSG	SERVICIOS DE APUESTAS.	JOSEFINA DE LOS SOCORROS GUTIERREZ VALERIO	709370
E/2022-55094	27/9/22	BANCA JUAN VENTURA	VENTA DE LOTERÍA.	JUAN BAUTISTA CASTILLO VENTURA	708796
E/2022-55425	28/9/22	BANCA PEDRO PIPÍ	SERVICIOS DE BANCA DE LOTERÍAS Y JUEGOS DE AZAR.	PEDRO JULIO FLORES	709079
E/2022-53824	20/9/22	BANCAS DE LOTERIA FELIX CASTILLO	VENTAS DE LOTERIA Y JUEGOS DE AZAR.	FELIX RAMON CASTILLO GRULLON	707826
E/2022-53732	20/9/22	BANCO DE ALIMENTOS DEL CIBAO	SIN FINES DE LUCRO, DONACIONES DE ALIMENTOS DE DIVERSOS SECTORES SOCIALES, EN SUS ESPECIFICAS CALIDADES DE BENEFADORES Y ENTREGARLOS A INSTITUCIONES BENEFICAS...	LUIS MIGUEL ARIAS ABREU	707771
E/2022-56167	3/10/22	BAR & RESTAURANT BANAK	VENTA Y DISTRIBUCIÓN DE TODO TIPO DE ALIMENTOS Y BEBIDAS POR MEDIO A RESTAURANTE, CAFETERÍA Y BAR.	ANTHONY JOSE LOGROÑO RODRIGUEZ	709626
E/2022-53089	15/9/22	BAR CAR WASH LAS CHARCAS	SERVICIOS DE EXPENDIO DE BEBIDAS Y SERVICIOS DE LAVADO DE AUTO.	MARIA RAMONA PERALTA TATIS, JOSE DOLORES RODRIGUEZ VALERIO	707830
E/2022-54084	21/9/22	BARAK ARTESANÍA Y PERFECCIÓN	VENTA Y FABRICACIÓN DE CARTERAS ARTESANALES, VENTA Y FABRICACIÓN DE CALZADOS ARTESANALES, ZAPATOS, SANDALÍAS, ZAPATILLAS, TACONES. VENTA Y FABRICACIÓN DE ROPA DEPORTIVA EN GENERAL.	MILLY JULISSA VERAS SUERO	708039
E/2022-55842	30/9/22	BARBATHOR EXCLUSIVE INTERNATIONAL	SERVICIOS DE BARBERÍA, PELUQUERÍA Y MAQUILLAJE. TRATAMIENTOS FACIALES Y CAPILARES, MANICURE, PEDICURE, SPA, ESTÉTICA, MASAJES...	GERONIMO ALEJANDRO MORONTA LOPEZ, LEONEL ALFONSO BRITO FELIZ	709509
E/2022-55677	30/9/22	BASIC MEN CARE BMC	SERVICIOS DE DISTRIBUCIÓN Y COMERCIALIZACIÓN DE PRODUCTOS COSMÉTICOS, FABRICANTES DE PRODUCTOS NATURALES COSMÉTICOS Y ASESORÍAS.	FAUSTO JOSE ESPINAL, LIDIA CAROLINA INFANTE ESPINAL	709525
E/2022-54373	22/9/22	BATHENA INVESTMENT GRUOP	INVERSIÓN, COMPRA, VENTA, ALQUILER Y ADMINISTRACION DE BIENES INMUEBLES Y BIENES RAÍCES.	ADITHYA BATHENA	708273
E/2022-54525	26/9/22	BATISTA CUELLO ENTERTAINMENT	REPRESENTACIÓN Y PROMOCIONES ARTÍSTICAS, ENTRETENIMIENTO ARTÍSTICO, MONTAJE DE SHOW ARTÍSTICO, VENTAS ARTÍSTICAS, NEGOCIO DE ENTRETENIMIENTO EN GENERAL	ELADIO BATISTA HENRIQUEZ	708576
E/2022-53934	21/9/22	BAUR CORPORATIVA	COMPRA, VENTA, PERMUTA Y ALQUILER DE BIENES INMUEBLES, CONSTRUCCION DE EDIFICACIONES PARA USO RESIDENCIAL, COMERCIAL Y/O INDUSTRIAL. EMPRESA AGRICOLA.	EDMUNDO ALEJANDRO DE JESÚS BARINAS URIBE	707942
E/2022-54515	23/9/22	BC DOMINICANA	SERVICIOS DE ATENCIÓN, ASESORÍA Y ASISTENCIA INTEGRAL DE LAS PERSONAS: CUIDADOS EN HOSPITALIZACIÓN, TELECUIDADOS, CUIDADOS EN DOMICILIO...	GASTON LAGO MARINHO	709371
E/2022-54146	21/9/22	BEAUTY MERCURY CENTER	OFRECER SERVICIOS DE BELLEZA, VENTA DE ACCESORIOS DE BELLEZA Y TRATAMIENTO DE PELO.	SONIA MILAGROS AQUINO CARABALLO DE CHEA	708141
E/2022-53835	20/9/22	BELKIS ARTESANIA	ELABORACION Y VENTA DE ARTESANIAS Y FABRICACION DE MUEBLES PARA EL HOGAR.	BELKIS JOSEFINA PEREZ GRULLON DE ROSARIO	707856
E/2022-53891	20/9/22	BEROCID	PRODUCCIÓN, COMERCIALIZACION, IMPORTACION, EXPORTACION, DISTRIBUCION Y VENTA AL POR MAYOR Y AL DE TALLE DE PRODUCTOS DE BELLEZA, ARTICULOS DEL HOGAR...	JOSE LUIS RODRIGUEZ CID	707908
E/2022-54453	26/9/22	BETAAGRO	VENTAS DE INSUMOS IMPORTACIÓN & EXPORTACIÓN DE PRODUCTOS AGRÍCOLAS.	BERTO ENRIQUE COLÓN MEZÓN	708616
E/2022-53572	20/9/22	BETANCES & MUÑOZ RENT CAR	RENTA DE VEHÍCULOS (CARROS, JEEPETAS Y GUAGUAS).	ARGELIS BETANCES ESPAILLAT, YOKASTY NANCY MUÑOZ VARGAS	707768
E/2022-56336	3/10/22	BETTY NAILS ARTIST BY BETHANIA PERALTA	SERVICIOS DE POSTURA, DISEÑO Y ARTE EN UÑAS ACRILICAS Y NORMALES.	BETHANIA ALTAGRACIA PERALTA GOMEZ	709759
E/2022-55245	27/9/22	BIBI BASEBALL ACADEMY	SERVICIOS DE PREPARACIÓN Y EDUCACIÓN DE JÓVENES PROSPECTO EN EL AREA DE BÉISBOL	ALVARO ANTONIO SIRI JAVIER	708945
E/2022-56217	4/10/22	BIENES INMOBILIARIOS BINCA	COMPRA, CONSTRUCCIÓN, EDIFICACION, ARRENDAMIENTO, ALQUILER Y VENTA DE BIENES INMUEBLES, Y DESARROLLO DE PROYECTOS INMOBILIARIOS	IVA MARIA IRIZARRY CAMPAGNA, BIENES INMOBILIARIOS BINCA, S.R.L.	709903
E/2022-54467	26/9/22	BIENES RAÍCES ALEXIS PIÑA	SERVICIOS DE BIENES RAÍCES, COMPRA Y VENTA DE INMUEBLES, DESARROLLO DE PROYECTOS INMOBILIARIOS	ALEXANDER DE JESUS PIÑA ABREU	708588
E/2022-48350	22/9/22	BIENESTAR SOLUTIONS EBAMOD	COMPRA, VENTA Y FABRICACIÓN DE MUEBLES, PUERTAS, COCINAS Y ELEMENTOS EN MADERA.	ESTARLIN REYNOSO LIZ, BIENVENIDA FERMIN MEJIA	708130
E/2022-55385	28/9/22	BIG BOYZ CIGARS DR	VENTAS DE PRODUCTOS DE TABACO	RICARDO ELIAS CRUZ DESCHAMPS, MARILIN YSABEL PERALTA VASQUEZ	709129
E/2022-56595	4/10/22	BINGO LOS TRES RIOS BJV	CENTRO DE ENTRETENIMIENTO DE JUEGO DE BINGO TRADICIONAL.	DIGNA ROSA GARCIA ABREU	709963
E/2022-55619	29/9/22	BINGO RECREATIVO VILLA VERDE	SERVICIOS DE LOTERIAS Y JUEGOS DE AZAR.	JEISON JOSE DIAZ PEREZ	709232
E/2022-54067	23/9/22	BIOBARICA SANTIAGO BRD	SERVICIOS DE SALUD TALES COMO: TERAPIA EN CAMARA HIPERBARICA.	CARLOS MANUEL MADERA PAULINO	708492
E/2022-52269	20/9/22	BITES & MORE MFLD	VENTA DE ALIMENTOS Y BEBIDAS EN GENERAL, SERVICIO DE CATERING, RESTAURANTE, CONFECCION DE BANQUETES Y BUFFETS, ALQUILER DE UTENSILIOS DE COMIDA Y DECORACION.	BLACINA MARISOL VASQUEZ ACOSTA, DENISSE MICHEL CABRERA GONZALEZ	707765
E/2022-55840	30/9/22	BLESS CASTING AGENCY TALENTS	SERVICIOS DE RECLUTAMIENTO, FORMACION Y MANEJO DE TALENTOS PARA LA ACTUACION, MUSICA Y MODELAJE.	RAMON ANTONIO NOVA ASENSIO	709447
E/2022-53323	20/9/22	BLITZ SERVICES	VENTA Y SUMINISTRO DE MUEBLES Y ELECTRODOMÉSTICOS.	JAVIER DE JESÚS TORRES ORTEGA, NELSON ANTONIO TORRES ORTEGA	707877
E/2022-51077	16/9/22	BLOCKSPLAST ECOLOGIQUE, F. A.	RECOLECCIÓN, TRANSPORTE, RECICLAJE DE DESECHOS RE-APROVECHABLES A FINES DE FABRICAR BLOCKS, LADRILLOS, MADERA Y PRODUCTOS EN GENERAL ELABORADOS A BASE DE PLÁSTICO...	FERMIN ACOSTA JAVIER	709314
E/2022-50252	1/9/22	BLU ASPHALT DEL CARIBE	IMPORTACIÓN, DISTRIBUCIÓN Y COMERCIALIZACIÓN DE CEMENTO ASFÁLTICO.	DISTRITO LEGAL, S.R.L.	708654
E/2022-54268	22/9/22	BLU MARIE	VENTA DE ROPA Y ACCESORIOS DE DAMAS, CABALLEROS Y NIÑOS, DECORACION DE EVENTOS, VENTA DE ARTICULOS PERSONALIZADOS Y SERVICIOS DE PAPELERIA.	ANABEL PEREZ HERNANDEZ DE RIVAS	708194
E/2022-49241	23/9/22	BLUE CLOUD A&O	LA EMPRESA SERÁ DISTRIBUIDORA EXCLUSIVA DE LA MARCA (PIEL DE ÁNGEL A&O), TAMBIÉN DE LOS DEMÁS PRODUCTOS COSMÉTICOS QUE SE USAN PARA EL CUIDADO DE LA PIEL...	ANGELA MAGNORY MEJIA DE LEON, JOSE OMAR RODRIGUEZ REYES	708517
E/2022-55908	30/9/22	BLUEMONT HILLS RESIDENCIAL	PARA IDENTIFICAR UN PROYECTO HABITACIONAL RESIDENCIAL.	WILY MARIO NUÑEZ ROMAN	709580
E/2022-51351	22/9/22	BM SANTIN SERVICIOS CONTABLES	SERVICIOS DE HONORARIOS PROFESIONALES DE IGUALAS, ASESORÍAS FISCALES CONTABLES Y DECLARACIONES E IMPUESTOS.	BETHANIA MILAGROS SANTIN	708280
E/2022-53924	21/9/22	BOCA CHICA SPORT CLUB BCSC	SIN FINES DE LUCRO, FOMENTAR LAS ACTIVIDADES DEPORTIVAS, CULTURALES Y SOCIALES, INCLUYENDO PERO NO LIMITADO LA FORMACIÓN Y GESTIÓN DE LIGAS DEPORTIVAS DE BASEBALL...	MANUEL JOSÉ LUNA SUED	707957
E/2022-55100	28/9/22	BODEGA LA NEGRA JEREZ	COMPRA Y VENTA DE PRODUCTOS ALIMENTICIOS, FRUTAS, CARNE, VIVERES, VEGETALES, PRODUCTOS DE LIMPIEZA, DESECHABLE TALES COMO: PAPEL HIGIÉNICO, SERVILLETAS...	LUJANNY JEREZ YNOA	709025
E/2022-56407	4/10/22	BODY MECHANICS	SERVICIOS DE TERAPIA FÍSICA Y MEDICINA DEPORTIVA.	DANILO ANTONIO GUZMAN PAGAN	709797
E/2022-25196	2/6/22	BONANZA & ASOCIADOS	SERVICIOS DE AGENCIA DE SEGUROS, ASESORÍA DE SEGUROS, VENTA DE SEGUROS E INTERMEDIACIÓN DE SEGUROS, Y CUALQUIER OTRA ACTIVIDAD COMERCIAL...	BONANZA DOMINICANA, S.A.S., BONANZA & ASOCIADOS, S.A.S	709408
E/2022-53396	26/9/22	BONE & METABOLIC CLINIC	SERVICIOS RELACIONADOS CON LA SALUD HUMANA	JUAN BAUTISTA FUERTES PIANTINI, ALVARO JOSÉ ARIZA IBÁÑEZ	708734
E/2022-54261	22/9/22	BONE 3D CARAIBES	COMERCIALIZACIÓN, DISTRIBUCIÓN Y VENTAS DE PRODUCTOS, MATERIALES Y EQUIPOS PARA GUÍAS ODONTOLÓGICA	JOSE GUILLERMO TAVERAS MONTERO	708171
E/2022-54870	27/9/22	BONILLA CARS SOLUTIONS BCS	COMPRA, VENTA, RENTA Y FINANCIAMIENTO DE VEHÍCULOS NUEVOS Y USADOS.	YEFRY BONILLA	708883
E/2022-52478	12/9/22	BONITA HOUSE	VENTAS DE ROPAS PARA DAMAS, CABALLEROS Y ACCESORIOS.	JINBIN ZHUANG	706823
E/2022-54063	21/9/22	BONITURARD	VENTA AL POR MENOR DE ARTÍCULOS DE JOYERÍA, VENTA AL POR MENOR DE ARTÍCULOS DE FANTASÍA, PRODUCCIÓN DE BISUTERÍA Y ACCESORIOS.	ROCIO DEL PILAR MATEO REYES	708022
E/2022-55029	29/9/22	BORRERO COATS DEL CARIBE	VENTAS DE PRODUCCIÓN Y SERVICIOS AGRÍCOLAS Y ACUACULTURA, TRANSPORTE Y CARGA DE PRODUCTOS AGRÍCOLAS.	HECTOR AMAURY BORRERO ARIAS, NELSON EMILIO COATS ROJA	709238
E/2022-53901	21/9/22	BRIFLEX	COMERCIALIZACIÓN, DISTRIBUCIÓN, REPRESENTACIÓN IMPORTACIÓN Y EXPORTACIÓN DE PRODUCTOS DE FERRETERÍA, MAQUINARIA Y HERRAMIENTAS PARA LA CONSTRUCCIÓN E INDUSTRIA.	NORBERTO ROSADO GONZALEZ	707963
E/2022-53649	20/9/22	BRILO CONSULTING GROUP	SOLUCIONES EMPRESARIALES; CONSTITUCIÓN DE EMPRESAS; SERVICIOS DE CONTABILIDAD; MARKETING DIGITAL; SERVICIOS LEGALES; ASESORÍA Y CONSULTORÍA LEGAL...	JINETT BRITO ALMONTE	707732

[210] EXPEDIENTE	[220] FECHA	[561] NOMBRE COMERCIAL	[510] ACTIVIDAD	[730] SOLICITANTE	REGISTRO
E/2022-52657	26/9/22	BRIMMER PROJECTS	VENTA DE PRODUCTOS PERSONALES TALES COMO LA VENTA DE PRENDAS DE VESTIR, VENTA DE PRODUCTOS DE LIMPIEZA, ASÍ COMO SUPLIR A PEQUEÑAS Y MEDIANAS EMPRESAS.	ANDREA AMPARO	708564
E/2022-50522	2/9/22	BRISAS DEL VALLE	COMPRA Y VENTA DE BIENES INMUEBLES, FABRICACION DE VILLAS TURISTICAS, CONSTRUCCIONES DE EDIFICACIONES.	BRISAS DEL VALLE C POR A	708008
E/2022-54006	21/9/22	BRUBUR COLONIAL	SERVICIOS DE COMPRA, VENTA Y ALQUILER DE INMUEBLES, BIENES RAÍCES EN GENERAL, INVERSIONES INMOBILIARIAS.	PETER BURGERS	707987
E/2022-55661	29/9/22	BUBUBALLOONS01	TIENDA DE ARTÍCULOS DE CUMPLEAÑOS, DECORACIONES, ALQUILER, VENTA DE BOCADILLOS, BANDEJAS PERSONALIZADAS Y SUMINISTROS.	ANA NINOSKA ZARZUELA DE GONZALEZ	709273
E/2022-53645	20/9/22	BUENAZO BY ANNY	SERVICIO DE COCINA GOURMET Y PONCHES NAVIDEÑOS.	ANNY LUCIA MOQUETE TORRES	707749
E/2022-53175	29/9/22	BUILDING OPERATIONS PROVIDER OPROBUILD	LIMPIEZA PROFUNDA, MANEJO DE ÁREAS VERDES, PAISAJISMO, MANTENIMIENTO, CONSTRUCCIÓN, ADMINISTRACIÓN DE CONDOMINIOS, ADMINISTRACIÓN DE PROYECTOS...	GUILLELMO FELIPE HERNANDEZ HERNANDEZ, MIGUEL ARTURO LOGROÑO MOREL	709335
E/2022-56366	3/10/22	BUNGALÓ	DISEÑO, CONSTRUCCIÓN Y REMODELACIÓN DE ESTRUCTURAS DE HORMIGÓN, METÁLICAS, LIGERAS Y GAZEBOS (TURÍSTICOS, RESIDENCIALES Y COMERCIALES). PRESUPUESTOS...	FELIX MANUEL DE OLEO RAMOS, JHAZUL FELIZ MESA	709775
E/2022-54690	23/9/22	BUNNY-TA	ESTABLECIMIENTO DE VENTA DE ALIMENTOS Y BEBIDAS.	RAY NATHANAEL RODRIGUEZ TAVERAS	708655
E/2022-52771	28/9/22	BUON GIORNO DELYS	PRODUCTOS COMESTIBLES Y CONSUMIBLES LÍQUIDOS, SERVICIOS DE CATERING.	NELSON ANTONIO SOLÍS GARCÍA	709058
E/2022-55942	30/9/22	BUZZ INTERNATIONAL NETWORK COMMUNICATION CENTER	SERVICIOS DE OUTSOURCING PARA CALL CENTER.	DAVID LEE BEHRMANN, TARIK HASANI MUHAMMAD	709489
E/2022-54688	23/9/22	CABAÑA MI DULCE AMOR	SERVICIOS DE HOTELERÍA, ALOJAMIENTO Y AUTO LAVADO EN GENERAL.	SANTO MARTINES YRENE JESUS ROSARIO	708535
E/2022-55918	30/9/22	CABO ROJO MULTISERVICES CM	SERVICIOS DE FUMIGACION CONTRA PLAGAS, HOSPEDAJE, ASESORIA MIGRATORIA Y LEGAL, SERVICIOS PUBLICITARIOS, VENTA DE MATERIALES PESTICIDAS, VENTA DE ALIMENTOS...	SALVADOR ERNESTO VALENZUELA PEREZ	709502
E/2022-55232	27/9/22	CABRERA LORENZO CONSULTING	SERVICIOS DE CONTABILIDAD Y TENEDURIA DE LIBROS, AUDITORIA Y ASESORIA FISCAL	CABRERA LORENZO CONSULTING SRL	708930
E/2022-53766	20/9/22	CAFEMO	SERVICIOS DE ADMINISTRACIÓN DE BIENES INMUEBLES ASÍ COMO COMPRA, VENTA Y PROMOCIÓN DE BIENES RAÍCES.	CARLOS FELIPE MORALES PLA	707780
E/2022-55794	29/9/22	CAFFE PASTICCERIA ITALIANA	VENTA DE CAFE EN TODOS SUS DERIVADOS, TODO TIPO DE PASTAS ITALIANAS, SERVICIO DE CATERIN Y PRODUCTOS AFINES.	CAFFE PASTICCERIA ITALIANA, S.R.L.	709391
E/2022-55209	28/9/22	CAJAS EXTRANJERAS BY SILVIA URBAEZ	VENTAS DE ROPAS, CARTERAS, ZAPATOS Y ACCESORIOS DE VESTIR.	SILVIA DEYANI URBAEZ ALCANTARA	709108
E/2022-54424	22/9/22	CAKEBAR BY LILLIE MCCANN	REPOSTERIA ARTESANAL.	LILLIAM JEAN MCCANN DE ARIAS.	708317
E/2022-52062	9/9/22	CÁMARA DE COMERCIO DE LAS ISLAS TURCAS Y CAICOS EN LA REPUBLICA DOMINICANA	FACILITAR E IMPLEMENTAR RELACIONES COMERCIALES BILATERALES ENTRE LAS ISLAS TURCAS Y CAICOS Y LA REPUBLICA DOMINICANA, FACILITAR E IMPLEMENTAR INVERSIÓN EXTRANJERA...	CESAR JOSE DE LOS SANTOS BRETON	709821
E/2022-56248	3/10/22	CAMILO'S CHOCOLATE	FABRICACIÓN Y VENTA DE CHOCOLATES.	JOSE ANTONIO CAMILO CAMILO	709695
E/2022-56586	4/10/22	CAMLIGHT	SERVICIOS DE FOTOGRAFÍA, FILMACIÓN, VIDEO DIGITAL PARA EVENTOS EMPRESARIALES Y SOCIALES, TALES COMO: FOTOGRAFÍA DE MODA Y PUBLICIDAD, BOOKS PUBLICITARIOS...	LUIS EDUARDO ESQUILÍN ÁLVAREZ	709956
E/2022-24850	4/5/22	CAMP MANAGEMENT	COMERCIALIZACIÓN DE BIENES RAÍCES.	CAMP MANAGEMENT LLC S.R.L	708758
E/2022-53532	20/9/22	CAMPAGNA BOBADILLA & ASOCIADOS	SERVICIOS DE NEGOCIO DE CONSTRUCCIONES, COMPRA Y VENTA DE PROPIEDADES, INVERSIONES TURÍSTICAS, REPRESENTACIÓN DE CASAS O FIRMAS NACIONALES O EXTRANJERAS...	GIANMARCO CAMPAGNA GUZMAN, JULIO CESAR RAMON BOBADILLA FELIU	707799
E/2022-54074	21/9/22	CANA LIFE BY GRUPO ROJAS	SERVICIOS DE TRANSPORTE TURÍSTICO, TRANSPORTE VIP TURÍSTICO, EXCURSIONES A TURISTAS, APARTAMENTOS TURÍSTICOS, PROYECTOS PARA CONSTRUCCIONES TURÍSTICAS...	SADIEL ANTONNIO LUCCIANO ROJAS THOMPSON, SADIEL ROJAS RAMIREZ, SADIEL ANTONIO ROJAS LUZ ARGENTINA ROJAS REYES	708037
E/2022-52036	23/9/22	CANDIL DELUXE	VENTA DE TODO TIPO DE ACCESORIOS PARA EL HOGAR.	INGRID MERCEDES FRANCO	708525
E/2022-53650	21/9/22	CANELA CLOTHING BY INGRID FRANCO	TIENDA DE ROPA DE MUJER, VENTA DE TODO TIPO DE ROPA O PRENDA DE VESTIR.	INGRID MERCEDES FRANCO	707916
E/2022-54793	26/9/22	CANELILLARADIOSHOW	SERVICIOS DE NETWORKS DE PROGRAMAS DIGITALES Y SOCIALES, CREADORES DE CONTENIDO PARA REDES SOCIALES, PROGRAMA ONLINE, STREAMING, PODCAST, EMISORA ONLINE...	JOHANCY ANTONIO LOPEZ PICHARDO	708620
E/2022-55530	28/9/22	CANMEFRACAR CIGARS	PRODUCCION Y COMERCIALIZACION DE CIGARROS.	CANDIDO FRANCISCO MERCADO CARVAJAL	709167
E/2022-55430	28/9/22	CANTERAS ZAMBRANA	EXPLOTACIÓN Y EXTRACCIÓN DE AGREGADOS DEL SUBSUELO.	MICHAEL DAVID O KELLY	709084
E/2022-53623	20/9/22	CAPONE LOUNGE	SERVICIO DE ELABORACION, DISTRIBUCION Y VENTA DE TODO TIPO DE BEBIDAS.	GIANNI MEJIA HERNANDEZ, JOSE MARIA GERMAN BAEZ	707734
E/2022-54318	22/9/22	CAR PARK SYSTEM APB-TECH RD	SISTEMA DE PARQUEOS EN ALTURA (AMPLIABLE, DESMONTABLE Y REUTILIZABLE).	ANTONIO POVEDA BURILLO	708223
E/2022-53116	20/9/22	CAR RENTAL RODRIGUEZ PUNTIEL	SERVICIO DE RENT CAR, ALQUILER DE VEHÍCULOS, RENTA DE VEHÍCULOS.	RAFY LUIS RODRIGUEZ PUNTIEL	707842
E/2022-55476	3/10/22	CAR WASH HU SEGURA SPORT BAR	SERVICIO DE LAVADO DE VEHÍCULOS DE MOTOR, EXPENDIÓ DE BEBIDAS Y VENTAS DE COMIDA PROCESADA.	HUNGRIA SEGURA SALAZAR, ISIDRO ASTACIO CEPEDA	709667
E/2022-55266	3/10/22	CARDOZA AUTO IMPORTS	IMPORTACIÓN, EXPORTACIÓN, COMPRA Y VENTAS DE VEHÍCULOS DE MOTOR NUEVOS Y USADO, VENTAS DE REPUESTOS.	ERNESTO CARDOZA RAMIREZ	709740
E/2022-51712	30/9/22	CAREY PROPERTIES GUERRERO	COMPRA, VENTA Y ADMINISTRACIÓN DE INMUEBLES. SERVICIOS INMOBILIARIOS EN GENERAL.	REYNA MILENY HERRERA GUERRERO, CARMEN CRIS HERRERA GUERRERO	709538
E/2022-54480	23/9/22	CAREY VILLAGE	CONSTRUCCIÓN, PROMOCIÓN, COMPRA, VENTA ARRENDAMIENTO Y ADMINISTRACIÓN DE BIENES Y DERECHOS INMOBILIARIOS.	HOYO CLARO DEVELOPING GROUP, INC.	708839
E/2022-53944	22/9/22	CARGA EDILSA	SE DEDICARÁ A LA COMPRA Y VENTA DE MATERIALES, COMO SON ARENA, GRAVA, PIEDRAS. DE IGUAL MANERA A BIENES RAÍCES Y CONSTRUCCIÓN.	ANTONIA PARRA MARTINEZ	708160
E/2022-53818	20/9/22	CARIBBEAN GREEN GROUP	COMPRA, VENTA Y CREACION DE EMPRESAS. AGRUPACION DE EMPRESAS.	ROBERTO LEONARDO VICTORIA FELIZ , ALEKSEI KOREN	707840
E/2022-56056	30/9/22	CARIBBEAN RENEWABLES & TECHNOLOGIES CARETECH	INTERMEDIACIÓN EN LA COMPRA Y VENTA O DESARROLLO DE PROYECTOS DE ENERGÍAS RENOVABLES. APORTACIÓN DE SOCIO PROMOTOR E INVERSOR PARA EL DESARROLLO DE PROYECTOS...	ANDREA MARTINEZ MOREL	709578
E/2022-54804	26/9/22	CARIBELO COMERCIAL Y MAS	IMPORTACIÓN, EXPORTACIÓN, FABRICACIÓN, VENTA, DISTRIBUCIÓN DE ARTÍCULOS DE TODOS LOS MATERIALES PARA HOGAR, OFICINAS Y EN GENERAL. SERVICIOS DE LIMPIEZA...	SEBASTIAN JOSUE ROJAS TAVERAS	708665
E/2022-53873	23/9/22	CARMAX LIMITADA	IMPORTACIÓN, EXPORTACIÓN, COMPRA Y VENTA DE VEHÍCULOS DE MOTOR, AUTO MOTORES, NUEVOS Y USADOS, CASA RODANTES, TRÁILER, CAMIONES, REMOLQUES...	RAHUL GUPTA	708516
E/2022-54972	26/9/22	CAROLIN S BOUTIQUE	VENTA DE PRENDAS DE VESTIR Y CALZADOS PARA DAMAS.	ORQUIDIA CAROLINA FRANCO PEREZ	708759
E/2022-28727	28/9/22	CARS4SALE	IMPORTACION, COMPRA Y VENTA DE VEHICULOS DE MOTOR.	DARWIN RAMON PERALTA MOLINA	709172
E/2022-49805	30/8/22	CAS LOAD & SERVICE	SERVICIOS DE DISEÑO ARQUITECTÓNICO Y CONSTRUCCIÓN EN GENERAL, TRANSPORTE DE MATERIALES DE CONSTRUCCIÓN EN GENERAL...	CAS LOAD & SERVICE S.R.L	707989
E/2022-54378	22/9/22	CASA DE PAN RUAH & MINISTERIO EVANGELISTICO LUZ ETERNA	SIN FINES DE LUCRO, DEDICADA A BRINDAR AYUDA EN GENERAL A LOS MAS NECESITADOS	APOLINAR MARIANO, HEADY MARIE TORRES RODRIGUEZ	708277
E/2022-56510	4/10/22	CASA GLORIOSA INTERNACIONAL	IGLESIA EVANGÉLICA PENTECOSTAL BASADA EN ACUERDOS MUTUOS ESTABLECIDOS POR VOLUNTAD DE CADA UNO DE SUS MIEMBROS, SIN FINES DE LUCRO.	JOSE AMAURIS RODRIGUEZ PEÑA	709894
E/2022-55640	29/9/22	CASA HOGAR NUEVA VIDA	CASA HOGAR DEDICADA AL CUIDADO INTEGRAL DE ADULTOS MAYORES, CUIDADO PERMANENTE, CUIDADO TEMPORAL O PARCIAL.	MIOSOTIS MERCEDES CISNEROS CASTRO	709243
E/2022-55183	28/9/22	CASA MARTINA VENTURA	SERVICIOS DE IMPORTACION Y EXPORTACION DE PRODUCTOS AGROPECUARIOS.	CASA MARTINA VENTURA, S.R.L.	709337
E/2022-54629	23/9/22	CASA OLIVIER	IMPORTACIÓN DISTRIBUCIÓN Y VENTA DE ALIMENTOS Y BEBIDAS.	FUNDACIÓN CASA OLIVIER, INC	708477
E/2022-56605	4/10/22	CASA PIÑA COMERCIAL	IMPORTACIÓN, EXPORTACIÓN Y REPRESENTACIÓN DE MARCAS DE PRODUCTOS ALIMENTICIOS EN GENERAL, DE BEBIDAS ALCOHÓLICAS Y NO ALCOHÓLICAS, DE INSUMOS Y CONSUMO DEL HOGAR.	LORENZO ANTONIO PIÑA PERALTA	709971
E/2022-55114	27/9/22	CASEIROS. R. D.	ELABORACIÓN Y VENTA DE JABONES ARTESANALES.	ARELIS BELÉN CASTILLO DE SEGURA	708820
E/2022-51216	22/9/22	CASTILLO CIGARS GALA	CONFECCION, COMERCIALIZACION DE ETIQUETAS PARA CIGARROS HECHO A MANO.	ROSA MARIA CASTILLO DIAZ	708219
E/2022-54095	21/9/22	CÁTEDRA AMBIENTAL DOMINICANA	EDUCACIÓN CAPACITACIÓN PROMOCIÓN DE INICIATIVAS AMBIENTALES ORGANIZACIÓN DE ACTIVIDADES CON FINES AMBIENTALES.	CONSORCIO AMBIENTAL DOMINICANO, CAD	708125
E/2022-56501	4/10/22	CAVU BAR	RESTAURANTE. VENTA DE BEBIDAS Y COMIDAS; CAFÉ Y CATERING	REALSON ENTERPRISES LIMITED	709888
E/2022-50708	21/9/22	CCLOGISTIC INSUMOS Y PROVISIONES	COMERCIALIZACIÓN, IMPORTACIÓN Y EXPORTACIÓN DE TODO TIPO DE PROVISIONES Y MERCANCIAS, COMO PRODUCTOS ALIMENTICIOS Y DE LIMPIEZA.	VICTOR GREGORIO RAMIREZ JORGE	708005
E/2022-53761	20/9/22	CEBA DIVE TRIBE SCUBA SCHOOL.	SERVICIOS DE ENSEÑANZA DE BUCEO, NATACIÓN EN GENERAL.	JUAN JOSE TORRES RODRIGUEZ	707909
E/2022-53596	20/9/22	CEBOLLEROS DEL ESTE HACIENDA ERIK REYES	REALIZAR CULTIVOS DE CEBOLLA Y OTROS PRODUCTOS AGRÍCOLAS.	ERIK MANUEL REYES	707891
E/2022-49114	23/9/22	CEDANO TECH	SERVICIOS DE INFRAESTRUCTURAS TECNOLÓGICAS, CENTRALES TELEFÓNICA IP, DESARROLLO DE SOFTWARE, MANTENIMIENTO TECNOLÓGICO, CIBERSEGURIDAD, TELECOMUNICACIONES...	JEAN CARLOS FELIPE CEDANO VARGAS	708497
E/2022-53498	20/9/22	CEFAVJ CORPORATION	IMPORTACIÓN, EXPORTACIÓN, COMERCIALIZACIÓN, VENTA, ASESORÍA TÉCNICA, CAPACITACIÓN, ESTRUCTURACIÓN DE PROYECTOS, ALMACENAJE, SERVICIO DE TRANSPORTE...	KELVIN ALBERTO VARGAS PONS	707731
E/2022-54315	23/9/22	CEIDI CENTRO DE IMAGENES DIAGNOSTICAS	CENTRO ESPECIALIZADO EN DIAGNOSTICO POR IMAGENES MEDICAS ODONTOLÓGICAS Y GENERALES.	MELISSA ELPIDIA CASTILLO LIRANZO, ELMER ARIDO RODRIGUEZ MARTINEZ	708359
E/2022-53708	20/9/22	CEM AGRONEGOCIOS	COMERCIALIZACIÓN DE INSUMOS Y EQUIPOS AGRÍCOLAS, ASESORÍA TÉCNICA.	KEILA STHEPHANY DISLA GONZALEZ	707756
E/2022-42915	22/9/22	CENOD	SERVICIO DE ESTÉTICA, NUTRICIÓN, ODONTOLOGÍA Y DEPORTE. EL CUAL SE DEDICARA A LA REALIZACIÓN DE ORTODONCIA, ENDODONCIA, CIRUGÍA BUCAL, ODONTOPEDIATRIA...	DICHIAURIS JAVIER NATERA, MIRIAN NAIROBY SILVESTRE DE LA ROSA	708197
E/2022-48794	4/10/22	CENTRO ARENA LA SOLUCION ESPINAL, CENAPINAL	VENTA DE MATERIAS DE FERRETERIA EN GENERAL, MATERIALES DE CONSTRUCCION, PLOMERIA, ELECTRICIDAD.	DERVIN OSCAR ESPINAL DOMINGUEZ	709990
E/2022-55667	29/9/22	CENTRO AUTOMOTRIZ EMAD ALMONTE	SERVICIOS DE REPARACION, DESABOLLADURA Y PINTURA DE VEHICULOS DE MOTOR, IMPORTACION Y VENTAS DE PIEZAS PARA VEHICULOS DE MOTOR.	ELVIN MANUEL ALMONTE DURAN	709285
E/2022-55390	28/9/22	CENTRO AUTOMOTRIZ J. MIGUEL	VENTA DE PARTES, PIEZAS Y ACCESORIOS DE VEHICULOS, MANTENIMIENTO Y REPARACION DE VEHICULOS.	JOSE AMPARO ACEVEDO	709055
E/2022-55603	29/9/22	CENTRO COMERCIAL LA PALOMA CCLP	SERVICIOS DE EXPENDIO DE COMIDAS Y BEBIDAS EN ESTABLECIMIENTOS CON SERVICIO DE MESA Y/O EN MOSTRADOR.	MILADYS CARMELINA VARGAS SANTOS	709375
E/2022-55004	26/9/22	CENTRO DE AVIVAMIENTO MANANTIAL DEL CIELO ISAIAH 58:11	ENTIDAD SIN FINES DE LUCRO CON ACTIVIDADES DE IGLESIA.	YVE ANY GOMEZ RODRIGUEZ, ANEUDYS SANTOS FAMILIA	708735
E/2022-55469	28/9/22	CENTRO DE BELLEZA MERVA Y MAS	SERVICIO DE ARREGLO DE PELO, CUIDADO PERSONAL, UÑAS ACRILICAS, Y VENTA DE ROPA.	MERVA MARTÍNEZ DE DE JESUS	709113
E/2022-54507	23/9/22	CENTRO DE BELLEZA Y ESTETICA CYNTHIA POLANCO	TODO LO RELACIONADO CON SERVICIOS DE ESTILISMO EN BELLEZA CORTE, PEINADO, TINTES, COLORACION, MANICURES, PEDICURES, VENTA DE PRODUCTOS DE BELLEZA.	CYNTHIA EDUVIGIS POLANCO MONTAN	708394
E/2022-54363	22/9/22	CENTRO DE CUIDADO INFANTIL MI NIDO	CUIDADO DE NIÑOS DESDE TEMPRANA EDAD.	MARCELA GUZMAN FAMILIA	708269
E/2022-53231	15/9/22	CENTRO DE CUIDADOS Y ESEÑANZAS INFANTIL TIA MARGOT	SERVICIOS DE CUIDADOS Y ENSEÑANZA INFANTIL, SALA DE TAREA.	MARGARITA RAMIREZ MEJIA	707368
E/2022-55931	30/9/22	CENTRO DE ESTUDIOS Y CUIDADOS LAS MARGARITAS CECLAM	SERVICIO DE ENSEÑANZA, SALA DE TAREA Y GUARDERIA	MARGARITA MENA ROSARIO	709503
E/2022-55139	27/9/22	CENTRO DE NEGOCIOS Y SERVICIOS ELECTRICOS CENSELEC	COMPRA Y VENTA DE EQUIPOS Y MATERIALES ELECTRICOS, ELECTRONICOS, MECANICOS, HIDRAULICOS, NEUMATICOS, ETC.	MARIO MONTERO LUPERON	708843
E/2022-54534	23/9/22	CENTRO DE REHABILITACIÓN Y TRAUMATOLOGÍA AVANZADA CERTRA	REALIZAR IMÁGENES DIAGNOSTICAS, PROCESOS QUIRÚRGICOS Y REHABILITACIÓN ORTOPÉDICA.	WAGNER ORLANDO GUZMAN	708413
E/2022-55119	29/9/22	CENTRO DE UÑAS ZOE STEPHANY	SERVICIO DE POSTURA DE TODO TIPO DE UÑAS ACRILICAS, DISEÑOS EN GEL, EN 3D; SERVICIO DE MANICURE Y PEDICURE; VENTAS DE PRODUCTOS PARA EL CUIDADO DE LA PIEL, EXFOLIANTES, ESMALTES, SECANTES Y AFINES.	STEPHANY CHARINA BIDO	709266
E/2022-55841	30/9/22	CENTRO DE VACUNACIÓN GOTITAS DEL ALMA RD	CENTRO DE VACUNACIÓN.	ALEXA MARIE DE LA CRUZ SANCHEZ, MAITET SANCHEZ CICCONE	709442
E/2022-54207	23/9/22	CENTRO DENTAL DRA. AMPARO SANTANA	CENTRO ODONTOLÓGICO ESPECIALIZADO EN REHABILITACIÓN BUCAL, ORTODONCIA, IMPLANTOLOGIA, IMÁGENES DENTALES, SERVICIOS DE ESTÉTICA DENTAL.	IVONNE AMPARO SANTANA	708344
E/2022-54555	23/9/22	CENTRO EDUCATIVO CARITAS FELICES	IMPARTIR DOCENCIA DE INICIAL, PRIMARIA Y SECUNDARIA.	MARÍA CRISTINA CÉSPEDES DE LA ROSA	708441

[210] EXPEDIENTE	[220] FECHA	[561] NOMBRE COMERCIAL	[510] ACTIVIDAD	[730] SOLICITANTE	REGISTRO
E/2022-55578	29/9/22	CENTRO EDUCATIVO CRISTIANO TIA ISIS	CENTRO EDUCATIVO QUE OFRECE SERVICIOS DE ENSEÑANZA-APRENDIZAJE A NIÑOS Y NIÑAS DESDE 45 DÍAS DE NACIDO HASTA 6 AÑOS. SALA DE TAREAS, REFUERZO ACADÉMICO...	ISIS LÓPEZ BRITO	709198
E/2022-55989	30/9/22	CENTRO EDUCATIVO JARDIN INFANTIL NUEVO AMANECER	EDUCACION INICIAL Y BASICA	CARMEN JOSEFA SANTOS DE LA CRUZ	709544
E/2022-55941	30/9/22	CENTRO EDUCATIVO LA TIA BETHY	PRODUCTOS Y SERVICIOS DE EDUCACION Y PEDAGOGICOS.	BETHEL MARTINEZ FELIZ	709491
E/2022-54118	21/9/22	CENTRO EDUCATIVO MENTES PODEROSAS	SERVICIOS DE EDUCACIÓN INICIAL, PRIMARIA, SECUNDARIA, SALA DE TAREA Y CUIDO	BIANELA PUJOLS CUSTODIO	708088
E/2022-55461	28/9/22	CENTRO EDUCATIVO MS NUÑEZ ZONA ORIENTAL	EDUCACIÓN PRIMARIA, MEDIA Y SECUNDARIA, ASI COMO TUTORIA EN IDIOMAS Y GUARDERIA INFANTIL.	MS. NUÑEZ LEARNING CENTER, E.I.R.L.	709133
E/2022-55930	30/9/22	CENTRO EDUCATIVO SOLDADO DE PAZ	SERVICIO DE EDUCACION INICIAL Y PRIMARIA, PRIMER Y SEGUNDO CICLO	GREISY MARIELIS GENAO SALAZAR, ROSEMARY FRANCINI SALAZAR CUEVAS	709481
E/2022-54362	22/9/22	CENTRO EDUCATIVO Y FORMACION INTEGRAL MI NIDO	SERVICIO DE EDUCACION NIVEL INICIAL, PRIMARIA Y SECUNDARIA.	NATIVIDAD ACOSTA PADILLA	708258
E/2022-55065	27/9/22	CENTRO GAMMA KNIFE DOMINICANO	LA PRODUCCIÓN, COMERCIALIZACIÓN INSTALACIÓN, MANEJO Y MANTENIMIENTO DE ARTICULOS, EQUIPOS Y SERVICIOS DE MEDICINA Y TECNOLOGÍA EN GENERAL....	CENTRO GAMMA KNIFE DOMINICANO, S.R.L.	708774
E/2022-53811	20/9/22	CENTRO HIERRO ALBA & FRÍAS	VENTA DE HIERRO EN GENERAL Y ALUCÍN.	JEYSON MIGUEL FRÍAS ALMONTE, ANIANO JOSÉ ALBA POLANCO	707816
E/2022-55272	28/9/22	CENTRO HIGUEYANO DE IMAGENES MEDICAS, CEHIMED	CENTRO HIGUEYANO DE IMAGENES MEDICAS, CEHIMED, NACE A RAÍZ DE LA NECESIDAD DE OFRECER AMPLIOS SERVICIOS DE DIAGNÓSTICOS MÉDICO NO INVASIVO...	MANUEL VIDAL JIMENEZ CARVAJAL	709056
E/2022-51327	29/9/22	CENTRO INFANTIL LOS TORTOLITOS	SERVICIOS DE GUARDERÍA, SALA DE TAREAS, CUIDADO INFANTIL, ORGANIZACIÓN DE CAMPAMENTO DE VERANO.	LAURA MARIA CASTILLO HERRERA DE DIAZ	709253
E/2022-48260	21/9/22	CENTRO INFANTIL PEQUEÑOS GENIOS CREATIVOS	CUIDADO DE NIÑOS DESDE LOS 3 MESES EN ADELANTE, ESTIMULACION TEMPRANA, SALA DE TAREA, REFORZAMIENTO DE MATEMÁTICAS Y LECTO ESCRITURA, CLASES DE PINTURA.	ZOILA GLENNYS MERCEDES MORILLO FRIAS, MARIA JOHANNA MORILLO FRIAS	708001
E/2022-53371	20/9/22	CENTRO MEDICO DIAGNOSTICO & IMAGENES MC CEMDIMC	SERVICIOS DE CONSULTAS Y MEDICINA EN GENERAL, DIAGNÓSTICOS, IMÁGENES, SONOGRAFÍAS, LABORATORIOS, Y TODO TIPOS DE ESTUDIOS ESPECIALIZADOS	RAISI VANESSA MESA CORPORAN	708869
E/2022-55748	29/9/22	CENTRO PAZ MENTAL	CONSULTORIO DE PSICOLOGÍA.	YOSILENNY MARTINEZ DE SALAS	709352
E/2022-55348	28/9/22	CENTRO REGIONAL DE NUTRICIÓN ESPECIALIZADA CERNES MIX	SOPORTE NUTRICIONAL ESPECIALIZADO (NUTRICIÓN ORAL, INTEGRAL Y PARENTAL); MANEJO DE PACIENTE POSTCRÍTICO; CONSULTA NUTRICIONAL ESPECIALIZADA: -PACIENTES RENALES...	AMELIA SOMALIA PAREDES DE INFANTE, EDUARDO ANTONIO ESPINAL JIMENEZ, LEONOL PEREZ DE INFANTE	709015
E/2022-53698	20/9/22	CENTRO SONOGRAFICO REGIONAL CENSOR	SERVICIOS DE REALIZACIÓN DE TODOS LOS ESTUDIOS POR MEDIO DE ECOGRAFÍA	JOSE DE JESUS LANDESTA VENTURA	707746
E/2022-51605	13/9/22	CENTROIMPRESOS RWL MULTI SERVICE	SERVICIOS DE IMPRENTA, SERIGRAFÍA, DISEÑO GRÁFICO, UNIFORMES DEPORTIVOS Y EMPRESARIALES.	ROBERT WYN LECLERC ESTEVEZ	706861
E/2022-55843	30/9/22	CERVECERÍA PUNTA CANA	FABRICACIÓN, COMERCIALIZACIÓN, VENTA DE CERVEZAS Y OTRAS BEBIDAS AFINES.	CERVECERÍA PUNTA CANA, S.R.L.	709528
E/2022-54639	23/9/22	CG GAIAS	OPERACIÓN DE BARES, DRINKS Y CAFÉS, VENTA, DISTRIBUCIÓN Y COMERCIALIZACIÓN DE ALIMENTOS, BEBIDAS, PRESENTACIÓN DE ESPECTÁCULOS ARTÍSTICOS...	CARLOS ARIEL GUZMAN PEGUERO	708503
E/2022-50505	26/9/22	CGG GASTRONOMY GROUP	SERVICIOS DE EVENTOS GASTRONOMICOS TALES COMO TALLERES, CURSOS, SEMINARIOS, CONFERENCIAS, FERIAS Y DEGUSTACIONES, AL IGUAL QUE ACCESORIAS DE RESTAURACION Y RELACIONES PUBLICAS.	ISABEL AMELIA CAMILO PEPIN	708637
E/2022-53881	20/9/22	CHADIEL QUIPES Y PASTELITOS	ELABORACION Y VENTA DE QUIPES Y PASTELITOS.	EZEQUIEL ROSARIO ROSARIO	707895
E/2022-53864	20/9/22	CHAMPIONS LANGUAGE ACADEMY	SERVICIOS DE ENSEÑANZA DE IDIOMA	CRISTIAN EULALIO MENDEZ DE LA CRUZ	707878
E/2022-55199	27/9/22	CHARDET DOMINICAN FOUNDATION	LA REALIZACION DE PROYECTOS PARA LA PROTECCIÓN A LOS SERES HUMANOS, LA NATURALEZA Y EL MEDIO AMBIENTE; Y LA GESTION DE FONDOS NO REEMBOLSABLES. SIN FINES DE LUCRO.	ANNERY ABREU LORENZO, LUIS IGNACIO RODRIGUEZ	708917
E/2022-54784	26/9/22	CHARDETAILS	SERVICIO DE MANUALIDADES REALIZADAS CON LA TÉCNICA DEL CROCHET.	CHARLENE NATHALY YNOA INOA	708595
E/2022-55255	27/9/22	CHECK & GO	VENTA, IMPORTACIÓN Y EXPORTACIÓN DE PIEZAS Y REPUESTOS DE VEHÍCULOS DE MOTOR Y AUTO ADORNOS.	DAVE AUGUSTIN	709229
E/2022-54704	23/9/22	CHEVERISIMO TRIP RD	SERVICIO DE PAQUETE DE VIAJES	ANDREINA BRITO VENTURA	708543
E/2022-54756	26/9/22	CHIANGLABERT	VENTA DE ALIMENTOS Y BEBIDAS, PRODUCTOS AGRÍCOLAS, CATERING EMPRESARIAL, SERVICIOS DE CONSTRUCCIÓN, VENTA DE PINTURA.	ALBERTO BLADIMIR SOSA SANTANA	708568
E/2022-53634	20/9/22	CHINA BOX	AGENTE DE CARGA INTERNACIONAL, CARGA MARITIMA, CARGA AEREA, LOGISTICA, TRANSPORTE, IMPORTADOR EXPORTADOR.	AMAURIS ARISTIDES MEDINA ARRINDELL	707750
E/2022-50455	21/9/22	CHIP-TECH-SOLAR-24 DR.	LLEVAR SOLUCIONES EFECTIVAS EN LAS ÁREAS SERVICIOS DE REALIZACIÓN O CONSTRUCCIÓN DE OBRAS CIVILES. ASI COMO LA INSTALACIÓN, MONTAJE, REPARACIÓN DE PARQUES...	UWE CZYPIORSKI	707985
E/2022-55859	30/9/22	CHOCO CHAMOS RD	ELABORACIÓN Y DISTRIBUCIÓN AL POR MAYOR Y DETALLE DE DULCES, PICADERAS, PASTELERÍA, PANADERÍA, CHOCOLATES, MONTAJE DE BIZCOCHOS Y MESAS DE DULCES.	VANESSA YAKIRA YANEZ MALDONADO	709445
E/2022-53335	28/9/22	CHULISSA' S BAR AND GRILL	PREPARACIÓN Y VENTA DE ALIMENTOS COCINADOS PRINCIPALMENTE A LA PARRILLA, PARA CONSUMO EN EL LOCAL, PARA LLEVAR Y POR ENTREGA...	JULISSA OSCARINA TAVERAS CESPEDES	709024
E/2022-55921	30/9/22	CIELECTRIC INGENIERIA	SERVICIOS ELÉCTRICOS EN GENERAL, PLANIFICACIÓN, MANTENIMIENTO, DISEÑO Y EJECUCIÓN DE PROYECTOS DE INGENIERÍA.	ALDO FELIPE NUÑEZ RAMOS	709820
E/2022-53895	22/9/22	CIFRED LOGISTICS GROUP	COMERCIALIZACIÓN DE EFECTOS DE OFICINAS, PAPELERÍA, INSUMOS DE LIMPIEZA, ARTÍCULOS MILITARES.	ALFREDO ANTONIO CORDERO CAMACHO	708260
E/2022-55000	26/9/22	CIGARRO DON VICENTE PUERTO PLATA	DEDICADO A LA ELABORACIÓN DE CIGARRO Y VENTAS DE CIGARRO AL POR MAYOR Y DETALLE	VICENTE ANTONIO ORTIZ HERNANDEZ	708822
E/2022-56418	4/10/22	CIGARROS ENRIQUILLO	PRODUCCIÓN Y COMERCIALIZACIÓN DE TABACO Y CIGARROS	CANDIDO FRANCISCO MERCADO CARVAJAL	709835
E/2022-52488	22/9/22	CINEMA CENTRO DEL CIBAO	EXHIBICION DE PELICULAS Y OPERACION DE SALAS DE CINE Y CENTROS DE ENTRETENIMIENTOS; GESTIÓN DE COMPRA Y VENTA DE INMUEBLES PARA LA INDUSTRIA CINEMATOGRAFICA...	CINEMA CENTRO DEL CIBAO, S.R.L.	708326
E/2022-54707	23/9/22	CIRCULO DE LOCUTORES DOMINICANOS FILIAL PEDERNALES, CILODOFIPE	SIN FINES DE LUCRO* DESARROLLAR INTEGRAMENTE A LOS LOCUTORES DE LA PROVINCIA DE PEDERNALES RECIBIENDO CAPACITACIONES Y PROMOVER INGRESO DE LOS JÓVENES Y PERSONAS...	MANUEL DE JESUS MATOS HERNANDEZ	708545
E/2022-55249	27/9/22	CIUDAD LAS CANAS	DESARROLLO, CONSTRUCCIÓN, ADMINISTRACIÓN, INVERSIÓN, PROMOCIÓN Y VENTA DE PROYECTOS INMOBILIARIOS Y COMERCIALES.	MINIARI, S.A.S	708987
E/2022-54214	22/9/22	CKA BAR & LOUNGE	VENTA DE BEBIDAS, COMIDAS, CAFETERÍA, BAR Y LOUNGE.	JESUS ARGENYS LIRIANO PEÑA, KIVEL ANDIORIX MEDRANO VARGAS	708173
E/2022-53892	20/9/22	CL WESTEN CONSULTING	ASESORIA INMOBILIARIA.	JUERGEN FRANZEN	707910
E/2022-56431	4/10/22	CLAN FEMENINO - COMUNIDAD DE MUJERES	COMUNIDAD DE MUJERES, CÍRCULOS DE CRECIMIENTO, CÍRCULOS DE LECTURA, CÍRCULOS DE SANACIÓN, CURSOS, CHARLAS Y TALLERES, CAPACITACIÓN PARA MUJERES...	JENNIFFER TOMIC VILORIA	709832
E/2022-34829	23/9/22	CLARS BAKERY	VENTA DE POSTRES Y PICADERAS.	MAVIEL CLARIDANIA SALDAÑA CUELLO	708549
E/2022-55133	27/9/22	CLASIFICACIONES CASTELLANOS MERCEDES	SERVICIO DE CLASIFICACIONES DE MATERIALES PLÁSTICOS.	EMELY MERCEDES PEREZ DE CASTELLANO	708836
E/2022-55873	30/9/22	CLAUDLESS REAL ESTATE	COMPRA, VENTA, DESARROLLO Y ALQUILER DE BIENES INMUEBLES Y PROYECTOS INMOBILIARIOS.	CLAUDIA-ELENA RADU	709464
E/2022-53807	20/9/22	CLIMATECH R&S	VENTA, INSTALACIÓN, REPARACIÓN Y MANTENIMIENTO DE AIRES ACONDICIONADOS Y EQUIPOS DE REFRIGERACIÓN, SERVICIOS DE ELECTRICIDAD EN GENERAL.	LUIS ANTONIO BRITO VALDEZ	707818
E/2022-55952	30/9/22	CLINICA DENTAL DR. SANTIAGO YEME	SERVICIOS DE DIAGNOSTICO, PREVENCIÓN, PROFILAXIS, EXTRACCIÓN, PRÓTESIS Y CIRUGÍA DENTAL.	SANTIAGO YEME LUISEN	709511
E/2022-54591	23/9/22	CLINICA ODONTOLÓGICA ESPECIALIZADA DRAS. MARCANO & PEÑA	SERVICIOS ODONTOLÓGICOS EN GENERAL.	ANGELA MARIA PEÑA PEREZ, ANGELICA MARIA MARCANO LOPEZ	708442
E/2022-55048	27/9/22	CLINICA ROIG SALUD	CENTRO DE SALUD DE SEGUNDO NIVEL, SERVICIOS ESPECIALIZADOS, CONSULTAS ESPECIALIZADAS, HOSPITALIZACIÓN, CIRUGIA GENERAL, GINECOLOGIA Y OBSTETRICIA...	GLORINET RUIZ RIJO DE ROIG, MIGUEL ANGEL ROIG CAMPOS	708833
E/2022-54689	23/9/22	CLINSUP	VENTA DE PRODUCTOS DE LIMPIEZA	VÍCTOR MANUEL PÉREZ MARTE	708537
E/2022-53999	21/9/22	CLUB DEPORTIVO Y CULTURAL LA TRIBU	ENTIDAD SIN FINES DE LUCRO DEDICADA A FOMENTAR, PROMOVER Y DESARROLLAR LA PRACTICA DE LOS DEPORTE Y LA CULTURA EN LA PROVINCIA DE DAJABON	CRISTOBAL ERNESTO MONTOLIO FERNANDEZ	707982
E/2022-56076	3/10/22	CLUB DEPORTIVO Y CULTURAL SAGAS	ENTIDAD SIN FINES DE LUCRO DEDICADA AL FOMENTO Y DESARROLLO INTEGRAL E INCLUSIVO DE LA CULTURA Y EL DEPORTE LA REPUBLICA DOMINICANA	FAUSTO ABEL ORTIZ NUÑEZ, GREGORY LOPEZ FONDEUR	709594
E/2022-55023	27/9/22	CLUB MIL FLORES	SERVICIOS DE DEPORTE, RECREACIÓN Y CULTURA ESCUELA DE VOLEIBOL Y BALONCESTO.	OSVALDO EMILIO ESTEVEZ PERALTA	708875
E/2022-55813	30/9/22	CMF OCEAN TRAVEL	SERVICIOS DE AGENCIA DE VIAJE MINORISTA.	CLAUDIA MERCEDES MARTINEZ FLORES	709529
E/2022-53416	29/9/22	CMSM 843 GROUP	IMPORTACIÓN, EXPORTACIÓN, DISTRIBUCIÓN, COMERCIALIZACIÓN AL POR MAYOR Y DETALLE DE PRODUCTOS ALIMENTICIOS Y SERVICIOS DE COMPRA Y VENTA DE BEBIDAS Y ALIMENTOS EN GENERAL.	CARLOS MANUEL SANCHEZ MORILLO	709399
E/2022-54663	26/9/22	COCCISANA 25%	FABRICACIÓN Y DISTRIBUCIÓN DE PRODUCTO A BASE DE AMPROLIUM AL 25% , ANTICOCCIDIAL: CON UNA ESTRUCTURA QUÍMICA ANÁLOGA A LA VITAMINA K3...	FRANCISCO ANTONIO ALBA ALMONTE, DOMINGO JOSE RODRIGUEZ SIRI	708726
E/2022-48651	21/9/22	COCONUT CLUB BY MESAN	ADMINISTRACIÓN DE BARES Y RESTAURANTES, CONTRATACIÓN DE ARTISTAS Y MARCAS EN LA REPUBLICA DOMINICANA. MONTAJE DE EVENTOS, FESTIVALES, ESPECTÁCULOS...	INVERSIONES MESAN, S.R.L.	707998
E/2022-46482	21/9/22	COFEE SHOP BY T.B.S	SERVICIOS DE CAFÉ, BISTRÓ, WRAP, SANDWICHES, ENSALADAS, PIZZA, PASTA Y DELICATESEN.	THE BUTCHER SHOP DISTRITO GASTRONIMICO DE IMEX, S.A.S	708092
E/2022-54151	21/9/22	COINSER CONSULTORES 2012	LA ADQUISICION POR CUALQUIER TITULO DE FINCAS RUSTICAS O URBANAS, ADMINISTRACION, TENENCIA, EXPLOTACION Y ARRENDAMIENTO DE TALES BIENES. ESTUDIOS ECONOMICOS...	RAMON MANUEL PADRO ESCODIN	708321
E/2022-54856	26/9/22	COINVER J&F	CONSTRUCCIONES DE PROYECTOS DE CASAS, EDIFICIOS VILLAS, DESARROLLO DE PROYECTOS INMOBILIARIOS, VENTA Y RENTA DE TODO TIPO DE PROPIEDADES, VACACIONALES...	FRANCISCA TAVERAS FRIAS, JOSE ESTEBAN GUZMAN GOMEZ	708643
E/2022-56050	30/9/22	COLAGENE	SERVICIOS DE CONSTRUCTORA Y GESTION INMOBILIARIA, VENTA, RENTA, ADMINITRACION DE INMUEBLES, SOLARES, NAVES.	ELYSE COLAGE, MARYEVE COLAGENE CHARLES	709577
E/2022-56207	3/10/22	COLAITO DEL PARQUE	VENTA DE ALIMENTOS Y CAFE EN TODAS SUS PRESENTACIONES, VENTA DE SANDWICHES VARIADOS, BOCADILLOS, JUGOS, FRUTAS	CAMILLE MARIE NICOLAS DE PELLETIER	709670
E/2022-53613	20/9/22	COLCHONES NACO PUNTA CANA	COMPRA VENTA Y DISTRIBUCIÓN DE MUEBLES, COLCHONES, CAMAS Y MOBILIARIO PARA EL HOGAR EN GENERAL, ASÍ COMO LOS ARTÍCULOS AFINES A ESTA ACTIVIDAD.	MARTIN LEE MOYA ROSARIO, SERGIO MIGUEL VARGAS CALDERON	708933
E/2022-54351	22/9/22	COLEGIO CRISTIANO ROJO, BLANCO Y AZUL	OFRECER SERVICIOS EDUCATIVOS EN GENERAL, EDUCACION INICIAL, PRIMARIA Y SECUNDARIA.	MARIA DIVINA FERNANDEZ FERNANDEZ	708250
E/2022-53586	16/9/22	COLEGIO EL EDEN DE LOS NIÑOS	EDUCACIÓN INICIAL, BÁSICA Y MEDIA.	MARIA MILAGROS PEREZ LORENZO, YIDALIA MARIA MARTINEZ PEREZ	707714
E/2022-56368	3/10/22	COLEGIO MUNDO DE BENDICION CMB	SERVICIOS DE EDUCACION INICIAL Y BASICA	COLEGIO MUNDO DE BENDICION CMB, SRL	709777
E/2022-55366	29/9/22	COLEGIO NUEVO APRENDIZAJES CRILANI	SERVICIO DE EDUCATIVA DE NIVEL PRIMARIO.	CRILANI DE LEON DE ENCARNACION	709246
E/2022-54831	29/9/22	COLEGIO SANTA ANA DEL CERCADO	CENTRO EDUCATIVO DE ENSEÑANZA PRIMARIA Y DE MEDIA.	JOANNA PATRICIA MONTERO MONTERO	709512
E/2022-53896	20/9/22	COLEYON	COLEYON ES UN COLEGIO PRIVADO CON FINES DE LUCRO QUE SE DEDICA A LA EDUCACIÓN E IMPARTE DOCENCIA EN EL NIVEL INICIAL Y PRIMARIO....	MARIANO BERROA DE LA CRUZ	707906
E/2022-53768	20/9/22	COLINA DEL SOL	SERVICIOS DE GENERACIÓN FOTOVOLTAICA	ROBERTO ARTURO MARINO BORDAS VILLANUEVA	707783
E/2022-54119	21/9/22	COLMADO ALTAGRACIA PINALES	VENTA DE PRODUCTOS COMESTIBLES Y BEBIDAS.	ALTAGRACIA PINALES DE AYBAR	708058
E/2022-53454	21/9/22	COLMADO ANA ROSA CAMACHO	VENTAS DE PRODUCTOS ALIMENTICIOS EN GENERAL.	ANA ROSA CAMACHO BONILLA	708077
E/2022-53995	21/9/22	COLMADO DAPHAMYY'S	COMPRA Y VENTA DE PROVISIONES.	MICHEL VEDRINE	707976
E/2022-52973	21/9/22	COLMADO DYLS	VENTA DE PROVISIONES ALIMENTICIAS, BEBIDAS EN GENERAL Y PRODUCTOS DE LIMPIEZA	REYNALDO SANCHEZ VIZCAINO	708073
E/2022-55886	30/9/22	COLMADO EMBUTIDOS AYA	COMPRA Y VENTA DE PRODUCTOS ALIMENTICIOS, EMBUTIDOS, CARNE, VEGETALES, ENLATADOS, LÁCTEOS, VIVERES, FRUTAS, PRODUCTOS DE LIMPIEZA, DESECHABLE COMO: PAPEL HIGIÉNICO...	ARGENIS JEAN CARLOS BORBON	709465
E/2022-54882	26/9/22	COLMADO LOS BUKIS	COMERCIALIZACIÓN Y VENTAS DE PROVISIONES ALIMENTICIAS TALES COMOS: GRANOS, PRODUCTOS AGRÍCOLAS, DERIVADOS DE LA LECHE, HUEVOS... PRODUCTOS DE LIMPIEZA.	SERGIO HUMBERTO MERCADO PERALTA	708661
E/2022-56219	3/10/22	COLMADO NAYLA	COMERCIALIZACIÓN Y VENTAS DE PROVISIONES ALIMENTICIAS TALES COMOS: GRANOS, PRODUCTOS AGRÍCOLAS, DERIVADOS DE LA LECHE, HUEVOS...	ANA MARIA NUÑEZ DE SANCHEZ	709675
E/2022-54369	23/9/22	COMERCIAL ALEGRIA CASTILLO	COMPRA YVENTAS DE PRODUCTOS COMESTIBLES, PAGO DE SERVICIOS, VENTAS DE SEGUROS, VENTAS DE LOTERIAS, PRESTAMOS Y FINANCIAMIENTOS, VENTA DE AGUA EMBOTELLADA.	YISSEL ORTEGA ALMONTE	708533

[210] EXPEDIENTE	[220] FECHA	[561] NOMBRE COMERCIAL	[510] ACTIVIDAD	[730] SOLICITANTE	REGISTRO
E/2022-55482	28/9/22	COMERCIAL DE JESUS TAVERAS	VENTA DE PRODUCTOS ENLATADOS, EMBUTIDOS, FERRETEROS, CUIDADO PERSONAL, BEBIDAS SABORIZADAS Y NATURALES.	RAFAEL DE JESUS TAVERAS	709467
E/2022-54686	23/9/22	COMERCIAL HOGIE CORPORATION	IMPORTACIONES DE IMPLEMENTOS AGRÍCOLAS Y COMERCIALIZACIÓN DE BIENES RAICES.	MARINO PAREDES ESPINAL	708536
E/2022-54443	23/9/22	COMERCIAL LA BENDICION DE DIOS GPM	COMPRAS Y VENTAS DE ALIMENTOS ARROZ, AZUCAR, CAFE, CEREALES, LECHE, EMBUTIDOS, PRODUCTOS ENLATADO ENTRES OTROS.	GERALD CASSIS	708350
E/2022-53514	26/9/22	COMERCIAL MAIMON 2022	COMPRA, VENTA, EXPORTACIÓN E IMPORTACIÓN DE PROVISIONES DE ALIMENTOS, BEBIDAS EN GENERAL, UTENSILIOS DE COCINA, PLÁSTICO Y QUINCALLERÍA EN GENERAL.	JUANA PEÑA SANCHEZ	708701
E/2022-55101	29/9/22	COMERCIAL MERCEDES-DISMER	VENTA DE PRODUCTOS DE LA CANASTA FAMILIAR Y CONSUMO MASIVO, DISTRIBUCIÓN DE PRODUCTOS ALIMENTICIOS, DE LIMPIEZA Y PRODUCTOS AGRÍCOLAS.	YOVANNI FELIZ DIAZ	709309
E/2022-54552	27/9/22	COMERCIALIZADORA COLOMBIA GE	COMERCIALIZAR NACIONAL E INTERNACIONAL, PRODUCIR, COMPRA Y VENTA, DISTRIBUCION DE ALIMENTOS, ARTICULOS DE ASEO PARA EL CUERPO, HOGAR...	GERMAN ANTONIO BAQUERO ROSAS	708826
E/2022-55034	29/9/22	COMERCIALIZADORA TAVAREZ COLON	COMERCIALIZACIÓN Y EXPORTACIÓN DE PRODUCTOS MANUFACTURADOS EN HIERRO, TALES: PESTILOS SOLDABLES, BASES PARA BATERÍAS, BASES PARA COMPRESOR DE AIRE ACONDICIONADO...	SANDRA MARIA TAVAREZ COLON, ENERIS MAGDALENA TAVAREZ COLON	709181
E/2022-54685	27/9/22	COMETIN ENTERTAINMENT	VENTA DE FUEGOS ARTIFICIALES, SERVICIOS DIVERSOS DE MONTAJE DE EVENTOS, VENTA, ALQUILER DE EQUIPOS .ACCESORIOS RELACIONADO A EVENTOS Y DECORACIONES.	PAUL RAFAEL HIDALGO ARNAUD	708872
E/2022-54487	23/9/22	COMMANDO SERVICE RD	SERVICIOS DE SEGURIDAD PRIVADA EMPRESARIAL.	BIENVENIDO MARTINES MEDINA CUEVAS	708380
E/2022-55692	29/9/22	COMPANIA DE TAXISTA TURISTICO LATITUD-COMTATULATITUD	SERVICIO DE TRANSPORTE TURISTICO.	CIRILO MOTA MEDRANO	709319
E/2022-55027	27/9/22	COMPANIA DE SERVICIOS MULTIPLES Y TRANSPORTE COMSETRAN	SERVICIOS DE TRANSPORTE DE PASAJEROS, DE CARGA Y TODO LO RELACIONADO AL TRANSPORTE EN GENERAL.	RICARDO CORONADO ABREU	708753
E/2022-55383	29/9/22	COMPANIA DE TRANSPORTE COMTRA PROK NOCTURNO	SERVICIOS DE TRANSPORTE PUBLICO	HERIBERTO MARTINEZ SANCHEZ, ORLANDO BATISTA MACARIO	709385
E/2022-55985	30/9/22	COMPANIA47EBAK	ESTABLECIMIENTO QUE BRINDA LOS SERVICIOS DE RESTAURANTE, BAR Y DISCOTECA, Y CONSISTE EN LA COMPRA Y VENTA, LA PREPARACIÓN Y EL EXPENDIO DE ALIMENTOS...	ELENA BUBNOVA	709574
E/2022-53366	21/9/22	COMPLEJO TURISTICO ITAMERICA	SERVICIOS DE BIENES RAÍCES EN GENERAL.	MARINO PAREDES ESPINAL	708539
E/2022-56142	3/10/22	COMPRES GRULLON & ASOCIADOS	ASESORES FINANCIEROS E IMPOSITIVOS, ORGANIZACIÓN EMPRESARIAL. SERVICIOS E IGUALS CONTABLES, AUDITORÍAS, SERVICIOS LEGALES. PRESTAMOS PERSONALES...	FRANCINA ISABEL GRULLÓN DE COMPRES	709624
E/2022-56280	4/10/22	COMUNIDAD DE INVERSIONES Y PRESTAMOS UNIDOS EN FE	SERVICIOS DE RECIBIR INVERSIONES PARA LA DIVERSIFICACIÓN COMERCIAL DE LA COMUNIDAD. PRESTAR A LOS MIEMBROS DE LA COMUNIDAD PARA SU DESARROLLO ECONÓMICO....	ALFREDO HERNANDEZ, DOMINGA GARCIA DE JESUS	709922
E/2022-55649	29/9/22	CON CLASE PUERTAS & VENTANAS	VENTAS E INSTALACIONES DE PUERTAS Y VENTANAS PARA CUALQUIER OBRA DE CONSTRUCCIÓN.	WALTER CLASE GARCIA	709254
E/2022-50839	22/9/22	CONARTE FELIZ MANUFACTURING	CONFECIONAR ROPA RELACIONADA A LOS UNIFORMES.	EDWIN FELIZ CONTRERAS	708145
E/2022-54763	26/9/22	CONCASA	CONSTRUCCIÓN DE INFRAESTRUCTURAS, MANEJO DE CONDOMINIOS, COMPRA Y VENTA DE BIENES RAÍCES	RAUL MENDOZA MOYA	708563
E/2022-54576	26/9/22	CONER SOLUCIONES CONTABLES	TODO LO RELACIONADO A SERVICIOS CONTABLES Y TRIBUTARIOS.	ERNIS MILANDY DE LOS SANTOS SANCHEZ	708607
E/2022-54341	28/9/22	CONSDECO	FABRICACIÓN Y COMERCIALIZACIÓN DE MUEBLES EN GENERAL, TRABAJO EN MADERA TALES COMO JUEGO DE HABITACIÓN, COMEDOR, MUEBLES DE TODO TIPO, VENTANAS, PUERTAS...	SEVERO CONSTANZA, BRAYAN CONSTANZA SANTOS	709102
E/2022-54879	27/9/22	CONSORCIO ANTILLEAN-OBINSA	CONSTRUCCIÓN DEL HOTEL DEL LOTE DIEZ (10) DEL PROYECTO DE DESARROLLO TURÍSTICO CABO ROJO, PEDERNALES Y CUALQUIER OTRA EDIFICACIÓN DE CARÁCTER SIMILAR U OBRAS DE INFRAESTRUCTURA EN GENERAL.	OBRAS DE INGENIERIA E INVERSIONES SRL OBINSA, ANTILLEAN CONSTRUCTION CORPORATION SRL ANTILLEAN CONSTRUCTION CORPORATION SRL	708750
E/2022-54896	27/9/22	CONSORCIO CMAT-IACO	SERVICIO DE SUPERVISIÓN DE LA REHABILITACIÓN DE LA PLANTA DE TRATAMIENTO DE AGUA POTABLE.	CONCREMAT ENGENHARIA E TECNOLOGIA S.A , INGENIEROS ASOCIADOS - CONSTRUCCIONES, S.R.L.	708863
E/2022-54880	28/9/22	CONSORCIO CMAT-ITC	SERVICIOS DE SUPERVISIÓN DE LOS DISEÑOS Y CONSTRUCCIÓN DE LAS OBRAS DE INFRAESTRUCTURA HIDROSANITARIAS RESPECTO DEL PROYECTO TURÍSTICO CABO ROJO, PEDERNALES...	CONCREMAT ENGENHARIA E TECNOLOGIA S.A , ITRANS, S.R.L., NGENIEROS ASOCIADOS-CONTRUCCIONES, S.R.L.	708989
E/2022-53638	22/9/22	CONSORCIO CONEMISA	SERVICIOS DE INGENIERÍA, GESTIÓN, MOVIMIENTO DE TIERRA, OBRAS CIVILES Y ESTRUCTURAS METÁLICAS.	INGENIERIA CIVIL INTERNACIONAL I.C.I., S.R.L., EMINCO EMPRESA DE INGENIERIA Y CONSTRUCCIÓN, S.R.L.	708341
E/2022-54828	26/9/22	CONSORCIO DE BANCAS DE LOTERIA ROA ORTIZ	VENTAS DE LOTERÍAS Y JUEGOS DE AZAR.	ALEXIS BIENVENIDO PUJOLS FELIZ, ALTAGRACIA MARIA ROA ORTIZ DE RUIZ, JUAN ANTONIO ROA ORTIZ, SANTIAGO EDUARDO ROA ORTIZ	708641
E/2022-55436	28/9/22	CONSORCIO DE BANCAS DE LOTERIA TAVERAS GOMEZ	VENTA DE NUMEROS DE LA LOTERIA Y JUEGOS DE AZAR	ANDRES NICOLAS TAVERAS GOMEZ	709089
E/2022-30435	29/9/22	CONSORCIO DE BANCAS PEÑA LIR	SERVICIOS DE BANCA DE LOTERÍAS.	OMAR ALBERTO PEÑA GERMOSEN	709291
E/2022-53628	20/9/22	CONSORCIO MONEY AUTO QUANTUM	VENTA Y COMERCIALIZACIÓN DE EQUIPOS DE TRANSPORTE, INCLUYENDO VEHÍCULOS DE MOTOR DE TODA CLASE, VENTA Y COMERCIALIZACIÓN DE ACCESORIOS POLICIALES...	SOLUCIONES QUANTUM DOMINICANA, S.R.L., MONEY AUTO, S.R.L.	707715
E/2022-54313	23/9/22	CONSORCIO SISTEMA MSD	SERVICIOS DE FABRICACION, SUMINISTRO, INSTALACION Y PUESTA EN MARCHA DE VIA FERREA Y SISTEMA DE ELECTRIFICACION.	ASCH INFRAESTRUCTURAS CARIBE S.R.L , INGENIERIA Y TÉCNICA DEL TRANSPORTE TRIA, S. A.	708415
E/2022-53578	16/9/22	CONSORCIO SR POWER AVI	VENTA Y DISTRIBUCIÓN DE ENERGÍA, ASESORÍA EN MATERIA DE ENERGÍA, DISEÑO Y PRESUPUESTO DE SISTEMAS ELÉCTRICOS, CONSULTORÍA ELÉCTRICA EN GENERAL.	SR POWER TECH SOLUTIONS, S.R.L., AVI CONSTRUCTORA, S.R.L.	709205
E/2022-52041	21/9/22	CONSTRUCCION Y REMODELACION JOGACAS	REMODELACIÓN Y CONSTRUCCIÓN DE CASAS Y EDIFICIOS, ASI COMO TAMBIEN LA FABRICACIÓN DE PUERTAS Y VENTANAS Y VENTA DE ARTICULOS FERRETEROS EN GENERAL.	JOSE RAFAEL GARCIA CASTILLO	708036
E/2022-50243	16/9/22	CONSTRUCCIONES E INVERSIONES YATZIL	CONSTRUCCIÓN DE CASAS, EDIFICIOS, ELABORACIÓN DE PROYECTOS DE VIVIENDAS MULTIFAMILIARES Y UNIFAMILIARES. OBRAS CIVILES EN GENERAL.	JEIRA LISBETH QUIRICO	707663
E/2022-55311	28/9/22	CONSTRUCCIONES EDEVANE	SERVICIOS DE CONSTRUCCIÓN Y REMODELACIÓN DE EDIFICIOS, CARRETERAS, PLANTELES ESCOLARES Y VIVIENDAS EN GENERAL, ADEMÁS LA REPRESENTACIÓN Y COMERCIALIZACIÓN DE EQUIPOS...	MANUEL ALFREDO MATOS COCA	709130
E/2022-54548	23/9/22	CONSTRUCCIONES LEYLE	DISEÑO, ASESORIA Y CONSTRUCCIÓN DE TODO TIPO DE EDIFICACIONES.	LEONARDO DE JESUS FRANCISCO FRANCISCO	708412
E/2022-51073	16/9/22	CONSTRUCCIONES METALICAS JAPM	CONSTRUCCIÓN, INSTALACIÓN Y DISEÑO DE ESTRUCTURAS METÁLICAS Y CUALQUIER OTRO NEGOCIO A FIN AL OBJETO.	JOSE ANIBAL PEÑA MORA	707699
E/2022-54439	26/9/22	CONSTRUCCIONES PERALTA AQUINO	SERVICIOS DE CONSTRUCCIÓN DE EDIFICACIONES, ELABORACIÓN DE PRESUPUESTOS, DISEÑO DE PLANOS ARQUITECTÓNICOS, SUPERVISIÓN DE OBRAS, DISEÑO DE INTERIORES...	CARLA ALTAGRACIA PERALTA NUÑEZ, CRISTIAN ANTONIO JUSTO AQUINO	708614
E/2022-55376	28/9/22	CONSTRUCCIONES Y TERMINACIONES INMOBILIARIAS JBETANCES	NUESTRA ACTIVIDAD COMERCIAL ES LA CONSTRUCCIÓN Y TERMINACIÓN DE VILLAS, APARTAMENTOS, VIVENDAS FAMILIARES, CON LOS MEJORES ESTANDARES DE CALIDAD, PARA NUESTRO CLIENTES.	JEREMIAS BETANCES DE JESUS	709042
E/2022-54769	26/9/22	CONSTRUMETAL BC	SERVICIOS DE HERRERIA, EDIFICACIONES METALICAS, NAVES INDUSTRIALES, MESANIMES, CONSTRUCCION CIVIL, PORTONES RESIDENCIALES E INDUSTRIALES.	BOLIVAR DE PAULA DE LA CRUZ	708569
E/2022-53457	21/9/22	CONSTRUCTDOM ZEMURRAY	CONSTRUCCIÓN DE OBRAS CIVIL Y SERVICIOS SERVICIOS DE CONSTRUCCIÓN DE OBRAS CIVIL, METÁLICAS, SERVICIOS ELÉCTRICOS ,SERVICIOS DE ARQUITECTURA Y SUPERVISIÓN DE OBRAS...	KARLA MATOS ROSARIO	708076
E/2022-53763	20/9/22	CONSTRUCTORA & SERVICIOS BULDING IEG	ASESORIA Y SERVICIOS INTEGRALES DE INGENIERIA, ARQUITECTURA, CONSTRUCCION Y DISEÑO DE INTERIORES. MANTENIMIENTO REQUERIDO EN AREAS COMUNES...	VICTOR RAFAEL CRUZ ALBERTO	707863
E/2022-52383	16/9/22	CONSTRUCTORA 4 KENNY MORILLO LAMIS	SERVICIOS DE CONSTRUCCIÓN DE REDES, TRANSPORTE, ASÍ COMO TAMBIÉN SERVICIOS DE INGENIERÍA ELECTROMECÁNICA Y CIVIL, CONSTRUCCIÓN Y EDIFICACIÓN...	NILSON MORILLO MATEO	707604
E/2022-56109	3/10/22	CONSTRUCTORA ANGULO AZUL	CONSTRUCCION, DISEÑO Y REMODELACION DE OBRAS DE INGENIERIA Y ARQUITECTURA EN GENERAL, ASI COMO LA COMPRA Y VENTA DE INMUEBLES.	FATIMA RAMONA DEL CARMEN LOPEZ DE CAPELLAN	709598
E/2022-54384	22/9/22	CONSTRUCTORA ARVI	CONSTRUCCION DE PROYECTOS INMOBILIARIOS, VENTAS, URBANISMO, EXCAVACION, ALQUILER Y ADMINISTRACION DE PROPIEDADES. DISEÑO, REMODELACIONES Y CONSTRUCCION DE EXTERIORES E INTERIORES DE VIVIENDA	ARIAMNA CRISTINA LARA SILVA, VIRGILIO HERNAN PERDOMO LÓPEZ	708298
E/2022-53534	16/9/22	CONSTRUCTORA E INMOBILIARIA DIL RESIDENCE	SERVICIOS DE CONSTRUCCIONES DE OBRAS.	DIONIS DE LEON MOTA	708727
E/2022-54513	23/9/22	CONSTRUCTORA E INMOBILIARIA G Y R	SERVICIOS DE LOTIFICACION DE TERRENOS, PREPARACION DE TERRENOS PARA OBRAS Y SERVICIOS DE CONSTRUCCION EN GENERAL.	MANUEL ENRIQUE GOMEZ GOMEZ	708383
E/2022-53304	21/9/22	CONSTRUCTORA E INMOBILIARIA MARTE ESTEVEZ	SERVICIO DE TERMINACIÓN DE OBRAS CIVILES, REMODELACIONES, INSTALACIÓN DE PUERTAS, VENTANAS, BARANDAS, ESTRUCTURAS METÁLICAS, COCINAS MODULARES...	WICAR MARTE ESTEVEZ	708042
E/2022-55543	29/9/22	CONSTRUCTORA E INVERSIONES MAQUIGA	CONSTRUCCIÓN DE OBRAS CIVILES, ELECTRICAS, VIALES Y EDIFICACIONES EN GENERAL.	LEONEL RAMON AQUINO CANELA	709186
E/2022-53734	21/9/22	CONSTRUCTORA HERRERÍA LA FE, CRR	FOMENTO Y CONSTRUCCIÓN DE PROYECTOS INMOBILIARIOS, OBRAS CIVILES, NAVES INDUSTRIALES E ESTRUCTURAS METÁLICAS, ASÍ COMO HERRERÍA EN GENERAL...	CARLOS RAFAEL RAMIREZ RAMIREZ	708028
E/2022-55874	30/9/22	CONSTRUCTORA J.L LANTIGUA & ASOCIADOS	CONSTRUCCION CIVIL, MOVIMIENTOS DE TIERRAS, PRESUPUESTOS, SUPERVICION, ESTRUCTURAS METALICAS, EDIFICACIONES.	JOEL JOSE LANTIGUA MARACALLO, JUAN RAMON LANTIGUA LOPEZ	709461
E/2022-54602	30/9/22	CONSTRUCTORA LEONARDO MATOS & ASOCIADOS, COLEMA	SERVICIOS DE CONSTRUCCION DE PROYECTOS, CONSTRUCCIONES ESTRUTURALES, VIALES, HIDRAULICAS. ASESORIA EN MINAS, VENTA DE MATERIALES Y EQUIPOS DE CONSTRUCCION...	CLARA ADELINA HERNANDEZ CABRERA, LEONARDO JOSE MATOS HERNANDEZ	709534
E/2022-55758	29/9/22	CONSTRUCTORA LLADANOSA SOLUCIONES	REALIZAMOS TODO TIPO DE OBRA CIVIL, EDIFICACIÓN Y RESTAURACIÓN, SERVICIOS DE MANTENIMIENTO Y CONSERVACIÓN, VENTA DE PROPIEDADES, PRESTAMOS HIPOTECARIOS...	CARLOS PAULINO VALDEZ	709369
E/2022-55723	29/9/22	CONSTRUCTORA MORENO FAMILIA	SERVICIOS PROFESIONALES DE INGENIERÍA, CONSTRUCCIÓN DE EDIFICIOS Y SUS PARTES Y OBRAS DE INGENIERIA CIVIL, ACONDICIONAMIENTO DE EDIFICIOS...	FRANK STALIN MORENO DE LA CRUZ	709590
E/2022-45230	29/9/22	CONSTRUCTORA PACHECO BATISTA	CONSTRUCCIÓN DE EDIFICACIONES PUBLICAS O PRIVADAS, DISEÑOS ARQUITECTÓNICOS, COMPRA, VENTA Y ALQUILER DE INMUEBLES,DESARROLLO DE TODO TIPO DE PROYECTOS RELACIONADOS...	J.V. MANDRU, S.R.L.	709240
E/2022-53407	16/9/22	CONSTRUCTORA PEARSA	CONSTRUCCIÓN, ASESORÍAS, SUPERVISIÓN Y EJECUCIÓN DE OBRAS, PREPARACIÓN DE ANTE PROYECTOS, REMODELACIONES, OBRAS DEL ESTADO, TODO LO RELACIONADO CON LA INDUSTRIA DE LA CONSTRUCCIÓN.	YAKAYRA CLARISA ARIZA LIZARDO, MARLENNY ELIZABETH SALAZAR PICHARDO, LUIS EDUARDO PEREZ CACERES	707712
E/2022-54228	22/9/22	CONSTRUCTORA R7 PUNTA CANA NISIBON	SERVICIOS DE CONSTRUCCION DE EDIFICIOS Y SUS PARTES, OBRAS DE INGENIERIA CIVIL Y OBRAS TURISTICAS.	WHITNEY ANGELINA MELO RODRÍGUEZ	708159
E/2022-55453	28/9/22	CONSTRUCTORA RGR REYES GARCIA	LA CONSTRUCCIÓN, ARQUITECTURA, ADMINISTRACIÓN Y GERENCIA DE PROYECTOS, SUMINISTRO EN EL SECTOR INMOBILIARIO.	RAFAEL ANTONIO REYES GARCIA	709106
E/2022-55710	29/9/22	CONSTRUCTORA SAICORP	CONSTRUCCIÓN Y DESARROLLO DE PROYECTOS HABITACIONALES, COMERCIALES Y HOTELEROS A NIVEL NACIONAL E INTERNACIONAL.	CONSTRUCTORA SAICORP, S.R.L.	709324
E/2022-54446	23/9/22	CONSTRU-EXCAVACIONES, JUNIOR MORONTA	EXCAVACIONES, DEMOLICIONES, RELLENOS, CONSTRUCCIÓN, GESTIÓN Y DISEÑO DE CARRETERAS, PUENTES Y OBRAS PÚBLICAS EN GENERAL...	JUNIOR RAMON MORONTA REYES	708364
E/2022-54395	22/9/22	CONSTRUPIME	CONSTRUCCION DE PROYECTOS INMOBILIARIOS, HIDRAULICOS, BIENES RAICES, COMPRA Y VENTA, ADMINISTRACION Y DESARROLLOS URBANISTICOS...	JAIME YELTSIN PIMENTEL CASTRO	709090
E/2022-51139	20/9/22	CONSTRUPINME CONSTRUCCIONES Y SERVICIOS PINALES MEDINA	CONSTRUCCIONES DE EDIFICACIONES Y CARRETERAS, DISEÑOS DE OBRAS, SUPERVISION DE OBRAS, DISEÑO DE INTERIORES, ALQUILER DE EQUIPOS PESADOS, VENTA Y SUMINISTRO DE MATERIALES...	MISAEAL PINALES MEDINA	707845
E/2022-54968	26/9/22	CONSUELO CATIBIAS	SERVICIOS DE ELABORACION, COMERCIALIZACION, DISTRIBUCION Y VENTA DE EMPANADAS, BOCADILLOS, PICADERAS, JUGOS, BEBIDAS NATURALES Y ALIMENTOS EN GENERAL.	MARIA MILEIDY PEÑA CASTILLO	708747
E/2022-56432	4/10/22	CONSULTEGIA	SE DEDICARÁ A LA CONSULTORIA EMPRESARIAL EN ÁREAS DE GESTIÓN HUMANA, GESTIÓN DE PROCESOS, FINANZAS PERSONALES Y CORPORATIVAS, CRECIMIENTO ESTRATÉGICO.	ROSELYS ELVIRA ARIAS SIRI	709828
E/2022-51385	28/9/22	CONSULTORES AVANZADOS M&P CONTRERAS	EMPRESA DE SERVICIO DEDICADA A LA CONSULTORÍA DE GESTIÓN E INVESTIGACIÓN MERCADOLÓGICA Y POLÍTICA, QUE ABARCA DESDE LAS METODOLOGÍAS DE RELACIONES PÚBLICAS...	DALÍ VALENTÍN JIMÉNEZ CONTRERAS	709165
E/2022-55481	28/9/22	CONSULTORIO DENTAL DRA. BERENICE ACEVEDO	SERVICIOS DENTALES.	LIDIA BERENICE ACEVEDO GUZMAN DE ALMONTE	709131
E/2022-49828	30/9/22	CONSULTORIO DENTAL DRA. DURÁN HENRIQUEZ SONRISA SALUDABLE	SERVICIOS ODONTOLÓGICOS, REHABILITACIÓN ORAL Y PREVENCIÓN.	ROSELIZ DURÁN HENRÍQUEZ	709576

[210] EXPEDIENTE	[220] FECHA	[561] NOMBRE COMERCIAL	[510] ACTIVIDAD	[730] SOLICITANTE	REGISTRO
E/2022-55302	28/9/22	CONSULTORIO DENTAL DRA. MAURITANIA FERNÁNDEZ	SERVICIOS ODONTOLÓGICOS EN SENTIDO GENERAL.	MAURITANIA FERNANDEZ ACEVEDO	708982
E/2022-55207	27/9/22	CONSULTORIO DENTAL ESPECIALIZADO DRA. JOSEFINA ARIAS	CONSULTAS DE ODONTOLOGÍA GENERAL Y CONSULTAS ESPECIALIZADAS (ENDODONCIA, CIRUGIA, ORTODONCIA Y PROTESIS), EMERGENCIAS DENTALES.	JOSEFINA SIDENIA ARIAS FLORES	708912
E/2022-55106	27/9/22	CONTE PROPERTIES	COMPRA, VENTA, RENTA, CONSTRUCCION Y DESARROLLO DE BIENES INMUEBLES.	PEDRO PABLO PEREZ PEREZ	708801
E/2022-56313	3/10/22	COOPERATIVA AGROPECUARIA Y SERVICIOS MULTIPLES DE CRISTOBAL COOPASCRIBAL	COOPERATIVA SIN FINES DE LUCROS. EL OBJETIVO ES PODER ACCEDER A MÁS MERCADOS, VENDER A PRECIOS JUSTOS SUS PRODUCTOS Y ASÍ INCREMENTAR SUS NIVELES DE INGRESOS.	LUIS MANUEL PEÑA	709887
E/2022-55689	30/9/22	COOPERATIVA AGROPECUARIA Y SERVICIOS MULTIPLES DE PEQUEÑOS Y MEDIANOS AGRICULTORES EL JOBO COOPMAJO	SIN FINES DE LUCROS ES PRODUCIR EN BUEN ESTADO Y CON ESTÁNDARES DE CALIDAD, PRODUCTOS AGROPECUARIOS, PARA OFERTARLO EN EL MERCADO NACIONAL E INTERNACIONAL...	BOLIVAR MATEO	709492
E/2022-54946	26/9/22	COOPERATIVA AGROPECUARIA Y SERVICIOS MULTIPLES LA CULATA COOPCULATA	ENTIDAD SIN FINES DE LUCRO DEDICADA A OFRECER SERVICIOS Y CAPACITACIÓN A PRODUCTORES AGROPECUARIOS, ASISTENCIA FINANCIERA, ASESORÍAS DE AHORROS Y CRÉDITOS.	PAULINO CASTILLO RODRÍGUEZ	708705
E/2022-55452	28/9/22	COOPERATIVA AGROPECUARIA Y SERVICIOS MULTIPLES LOS RINCONCITOS COOPRINCONCITOS	ENTIDAD SIN FINES DE LUCRO DEDICADA A OFRECER SERVICIOS Y CAPACITACIÓN A PRODUCTORES AGROPECUARIOS, ASISTENCIA FINANCIERA, ASESORÍAS DE AHORROS Y CRÉDITOS.	JOSÉ LUIS ADAMES PÉREZ	709105
E/2022-55499	28/9/22	COOPERATIVA AGROPECUARIA Y SERVICIOS MULTIPLES MOVIENTO EN MARCHA COOPMOMA	SIN FINES DE LUCRO. ES PODER ACCEDER A MÁS MERCADOS, VENDER A PRECIOS JUSTOS SUS PRODUCTOS Y ASÍ INCREMENTAR SUS NIVELES DE INGRESOS, Y HACER PRESTAMOS A LOS SOCIOS.	RAFAEL AUGUSTO ROSARIO PEÑA	709265
E/2022-53848	22/9/22	COOPERATIVA AGROPECUARIA Y SERVICIOS MULTIPLES TIERRA ROJA COOPTIRO	SIN FINES DE LUCRO. FOMENTAR LA PRODUCCION AGROPECUARIA, INCENTIVAR EL AHORRO ENTRE SUS ASOCIADOS, OFRECER APOYO A LOS PRODUCTORES AGROPECUARIOS...	ODALIS LOPEZ DE AZA	708301
E/2022-54035	22/9/22	COOPERATIVA DE AHORRO, CREDITO Y SERVICIOS MULTIPLES DE COMERCIANTES Y PROFESIONALES DE SAN CRISTOBAL, COOPSANCRIS	COOPERATIVA DE AHORROS, OTORGAMIENTO DE PRESTAMOS, HIPOTECAS, PROMOCIÓN DE PROYECTOS DE DESARROLLO PARA LOS SOCIOS Y LA COMUNIDAD. ENTIDAD SIN FINES DE LUCRO.	FELIPE OZUNA CUEVAS	708429
E/2022-54393	22/9/22	COOPERATIVA DE AHORRO, CRÉDITO Y SERVICIOS MULTIPLES DE PROFESIONALES DE PROYECTOS Y TECNOLOGÍA COOPROTEC	COOPERATIVA DE AHORRO, CRÉDITO Y SERVICIOS MÚLTIPLES. SIN FINES DE LUCRO.	JULIO MIGUEL DUVERGE GARCIA	708291
E/2022-53022	14/9/22	COOPERATIVA DE AHORRO, CREDITO Y SERVICIOS MULTIPLES LA BANILEJA COOPBANILEJA	SOCIEDAD COOPERATIVA SIN FINES DE LUCRO, QUE SE DEDICARÁ A LAS SIGUIENTES ACTIVIDADES: PROMOVER EL AHORRO ENTRE LOS ASOCIADOS. RECIBIR CAPITAL SOCIAL EN APORTACIONES...	YSAEL MARTIANO MELO BAEZ	708254
E/2022-55235	27/9/22	COOPERATIVA DE AHORRO, CRÉDITO Y SERVICIOS MULTIPLES PRODUCTORES DE SANTO DOMINGO ESTE PROSANECOOP	ENTIDAD SIN FINES DE LUCRO DEDICADA A FOMENTAR EL DESARROLLO DE NUESTROS SOCIOS A TRAVÉS DE ESTIMULAR EL HABITO DE DEPOSITO DE AHORROS ENTRE LOS ASOCIADOS...	MARCELINA HERNANDEZ LUNA	708936
E/2022-54618	23/9/22	COOPERATIVA DE AHORROS, CRÉDITOS Y SERVICIOS MULTIPLES DE LOS EMPLEADOS DE LOS ARROCCEROS, INC. COOPEMPARROZ	ENTIDAD SIN FINES DE LUCRO: AHORROS, CREDITOS Y SERVICIOS MULTIPLES COOPERATIVOS	COOPERATIVA DE AHORROS, CREDITOS Y SERVICIOS MULTIPLES DE LOS EMPLEADOS DE LOS ARROCCEROS, INC (COOPE COOPERATIVA DE AHORROS, CREDITOS Y SERVICIOS MULTIPLES DE LOS EMPLEADOS DE LOS ARROCCEROS, INC (COOP	708474
E/2022-54626	27/9/22	COOPERATIVA DE AHORROS, CREDITOS Y SERVICIOS MULTIPLES DE LOS SOCIOS DE MANO AMIGA MANO SOLIDARIA COOP-MANOSOLIDARIA	SIN FINES DE LUCROS. FOMENTAR EL DESARROLLO DE NUESTROS SOCIOS A TRAVES DE ESTIMULAR EL HABITO DE DEPOSITO DE AHORROS ENTRE LOS ASOCIADOS, CONCEDER PRESTAMOS A SUS SOCIOS.	COOPERATIVA MANO SOLIDARIA	708920
E/2022-56469	4/10/22	COOPERATIVA DE AHORROS, CREDITOS Y SERVICIOS MULTIPLES PARA EL DESARROLLO SOSTENIBLE DE GURABO COOPDGURABO	ENTIDAD SIN FINES DE LUCRO DEDICADA A BRINDAR SERVICIOS GENERALES DE PRESTAMOS, AHORROS Y CREDITOS A LOS ASOCIADOS Y DEMAS SERVICIOS DEL COOPERATIVISMO.	FRANCISCO ANTONIO PÉREZ UREÑA	709847
E/2022-55646	29/9/22	COOPERATIVA DE PRODUCCION, TRABAJO Y SERVICIOS MULTIPLES DE GUAYACANAL COOPGUAYACANAL	SI FINES DE LUCRO, BRINDAR ASESORÍAS EN EL ÁMBITO DE PRODUCCIÓN AGRÍCOLA Y PLANIFICACIÓN DE ACTIVIDADES EN LA ZONA DE IMPACTO, INCENTIVAR EL AHORRO ENTRE SUS SOCIOS.	JUAN BAUTISTA PEREZ VARGAS	709224
E/2022-54980	26/9/22	COOPERATIVA DE PRODUCCION, TRABAJO Y SERVICIOS MULTIPLES DEL COCO Y CACAO DE MONTE LLANO COOPCOCAM	ENTIDAD SI FINES DE LUCRO, DEDICADA A PROMOVER, CAPACITAR Y ORIENTAR A LOS SOCIOS SOBRE EL COOPERATIVISMO CON LOS AHORROS DE LOS MISMOS PARA SU BENEFICIO EN COMUN...	JOSE ELISEO BRITO MARTINEZ	708720
E/2022-54873	26/9/22	COOPERATIVA DE PRODUCCION, TRABAJO Y SERVICIOS MULTIPLES GUAYUYOS EN DESARROLLO COOPGUAYUDE	SIN FINES DE LOCRO, REALIZAR ACTIVIDADES DE PRODUCCION DE BIENES Y SERVICIOS, PROVEER Y MANTENER A SUS SOCIOS DE PUESTOS DE TRABAJO A TIEMPO PARCIAL O COMPLETO....	MERCEDES PERALTA DELGADO, ALEYDA PINALES DELGADO	708732
E/2022-53820	20/9/22	COOPERATIVA DE PRODUCCION, TRABAJO Y SERVICIOS MULTIPLES NUEVO AMANECER PRIMAVERAL COOPNAP	SIN FINES DE LUCRO, DEDICADA A LA ACTIVIDAD DE PRODUCCIÓN, TRABAJO Y SERVICIOS MÚLTIPLES DEL COOPERATIVISMO DE AHORROS Y PRESTAMOS...	WILINTON ALEXANDER SIERRA SANCHEZ	707873
E/2022-55332	28/9/22	COOPERATIVA DE PRODUCCION, TRABAJO Y SERVICIOS MULTIPLES PESCADORES TUBEROS DE LA PRESA DE HATILLO COOPESTUHAPRE	SIN FINES DE LUCRO DEDICADA A BRINDAR SERVICIOS DE AHORROS, CRÉDITOS Y SERVICIOS MÚLTIPLES RELACIONADOS A SUS SOCIOS CON EL FIN DE ATENDER SUS NECESIDADES, CRIANZA Y PRODUCCIÓN ACUICOLAS...	CARLOS ESTEBAN GIL AGRAMONTE	709008
E/2022-54102	26/9/22	COOPERATIVA DE PRODUCCION, TRABAJO Y SERVICIOS MULTIPLES DE CAMIONEROS DE BOHECHIO COOPCAMIBO	ENTIDAD SI FINES DE LUCRO, DEDICADA A PROMOVER, CAPACITAR Y ORIENTAR A LOS SOCIOS SOBRE EL COOPERATIVISMO CON LOS AHORROS DE LOS MISMOS PARA SU BENEFICIO EN COMUN...	YONI BRAULIO GALVAN GARABITO	708699
E/2022-53675	20/9/22	COOPPAIS CORREDORES	CORRETAJE Y ASESORIA DE TODO TIPO DE SEGUROS.	WILFREDO HERNANI GONZÁLEZ PANTALEÓN	707753
E/2022-56630	4/10/22	COORDINADORA DE LUCHA Y DESARROLLO DE LOS DISTRITOS MUNICIPALES LA CUCHILLA Y MEDINA COLDECUME	SIN FINES DE LUCROS. IMPLEMENTAR Y EJECUTAR PROGRAMAS Y ACTIVIDADES QUE PROPICIEN EL DESARROLLO COMUNITARIO EN COORDINACION CON INSTITUCIONES PUBLICA Y PRIVADAS.	MARTIN NIVAR PIÑA	709991
E/2022-55810	29/9/22	COPADES CONGRESO PANAMERICANO DE DELITOS DE SEGUROS	DDICADA A IMPARTIR CONGRESOS, CURSOS, ENTRENAMIENTOS, PROMOCIÓN EN MATERIA DE SEGUROS, FRAUDE Y CUMPLIMIENTO.	RAFIEL ELISA VASQUEZ JAVIER	709404
E/2022-54807	26/9/22	COPENHAGEN FLYING TIGER	TIENDA DE REGALOS Y JUGUETES PARA TODAS LAS EDADES.	ARMANDO COSME RIVERO GOMEZ	708717
E/2022-54247	22/9/22	COQUETAS LG, BEAUTY CENTER	CENTRO DE BELLEZA Y ESTETICA. VENTA DE PRODUCTOS PARA EL CABELLO Y CUIDADO PERSONAL.	ORQUIDEA DEL CARMEN ESPINAL CABA	708163
E/2022-56114	3/10/22	CORAL F-13	COMPRA, VENTA, RENTA DE INMUEBLES ASÍ COMO DESARROLLADOR DE PROYECTOS INMOBILIARIOS.	MICHAEL ANTHONY GRIJALBA	709631
E/2022-53844	20/9/22	CORCINO'S FOUNDATION	ENTIDAD SIN FINES DE LUCRO DEDICADA A PROVEER PROGRAMAS DE EDUCACIÓN, ALIMENTACIÓN, SALUD Y DEPORTE PARA LA NIÑEZ.	EDDY LUIS CORCINO SANTOS	707870
E/2022-55947	30/9/22	COREY	IMPORTACIÓN, EXPORTACIÓN, COMPRA, VENTA Y DISTRIBUCIÓN DE MATERIALES GASTABLES DE OFICINA EN GENERAL, SERVICIOS PUBLICITARIOS, DECORATIVOS Y ARTICULOS FERRETEROS.	LUIS ANGEL RODRÍGUEZ CABRERA	709513
E/2022-53978	21/9/22	CORISCO	SERVICIOS DE CONSTRUCTORA Y DESARROLLADORA TURISTICA. SERVICIOS INMOBILIARIOS TALES COMO, COMPRA Y VENTA DE INMUEBLES, ADMINISTRACION DE INMUEBLES, ALQUILER.	JESUS MARTINEZ MEMBRILLA	707970
E/2022-56235	3/10/22	CORO CAFE RESTAURANT	SERVICIO DE CAFETERIA Y VENTA DE COMIDAS.	MIGUEL ANTONIO SOTO LACHAPELLE	709685
E/2022-54607	23/9/22	COROCITO MX PARK	SE DEDICARÁ A LA REALIZACIÓN DE EVENTOS DEPORTIVOS RELATIVOS A MOTOCROSS.	VICENTE ANTONIO FERNANDEZ FERNANDEZ	708472
E/2022-54203	22/9/22	CORPORACION JLDP	SERVICIO DE MERCADEO Y VENTA DE INMUEBLES; DESARROLLO Y PROMOCION DE PROYECTOS INMOBILIARIOS; FINANCIAMIENTO Y PRESTAMOS HIPOTECARIOS...	PETERSON LABONTÉ	708144
E/2022-55725	29/9/22	CORPORACIÓN PRINCIPAL CABARETE 57000	SERVICIOS DE HOTEL, RESTAURANT, SERVICIOS DE HOSPEDAJE, EVENTOS SOCIALES, VENTA Y COMPRA DE PROPIEDAD INMOBILIARIAS.	AMIEL MOHAMMED IBRAHIM, SAYAM IBRAHIM, XAVIER ZECKY IBRAHIM, JONAH PHILIP STEVENS	709332
E/2022-53537	20/9/22	CORPORACION ZONA FRANCA AUTOPISTA DUARTE CAYACOA	ADMINISTRACION DE LA ZONA FRANCA AUTOPISTA DUARTE CAYACOA, PUDIENDO PARA ELLO ADQUIRIR Y/O ARRENDAR TERRENOS, DESARROLLAR SUS INFRAESTRUCTURAS...	DIEGO MANUEL PINEDA PEREZ	707824
E/2022-55943	3/10/22	CORPSIGN CERL	CONFECCION DE LETREROS PARA PUBLICIDAD EXTERIOR E INTERIOR TIPO LETRAS CORPORAAS, 3D, CAJAS DE LUZ, DISEÑO Y CONSTRUCCION DE FACHADAS COMERCIALES, ALQUILER DE VALLAS PUBLICITARIAS...	CARLOS ANTONIO ESPINO SALAS, REYNALDO MANUEL DE LEON MUÑOZ	709739
E/2022-55037	27/9/22	CORRALES ALMONTE	PRODUCCIÓN, COMERCIALIZACIÓN, DISTRIBUCIÓN DE PRODUCTOS CÁRNICOS.	DIEGO ALMONTE RODRIGUEZ	708760
E/2022-41710	19/7/22	CORRIENTE ESTUDIANTIL DE AVANZADA (CREA-31)	SIN FINES DE LUCRO, QUE ACTÚA COMO ORGANIZACIÓN ESTUDIANTIL UNIVERSITARIA, RECONOCIDA POR LOS ESTAMENTOS DE LA UASD Y CONSTITUIDA BAJO LOS VALORES...	JOSUÉ RAÚL AMADO CASTILLO PEREZ	698526
E/2022-54668	23/9/22	COSMOS FINANCIAL GROUP	DEDICARSE A LAS ASESORÍAS EN MERCADOS BURSÁTILES Y EL MERCADO DE VALORES, PARA ADMINISTRACION E INVERSION, GESTIONAR RECURSOS DE INGRESOS, EDUCACION Y ASESORIA...	MELISSA MARIA PEREZ ESPINAL	708526
E/2022-52898	14/9/22	COSS PLC MULTISERVICIOS	SERVICIO DE SECTOR AGRARIO-AGRICULTURA- CULTIVO-PRODUCCIÓN, SECTOR AGRARIO-AGRICULTURA-CULTIVO-PROCESADORA, COMERCIO, SERVICIO, VENTA Y COMERCIALIZACIÓN DE ALIMENTOS...	FELIX COLOMBINO MATA ACOSTA	708232
E/2022-55849	30/9/22	COSTA DE LOS UVEROS	SERVICIOS DE TURISMO E INVERSIONES.	ANTONIO ACOSTA DE LA CRUZ	709438
E/2022-55410	28/9/22	COSTA DEL ESTE INVETMENTS	SERVICIOS INMOBILIARIOS REALIZADOS A CAMBIO DE UNA RETRIBUCIÓN O POR CONTRATA INCLUIDA COMPRA, VENTA, ALQUILER, REMATE, TASACIÓN.	COSTA DEL ESTE INVESTMENTS SRL	709074
E/2022-56078	3/10/22	COSTRUBAE	SERVICIO DE CONSTRUCCIONES EN GENERAL.	LUIS ALBERTO BAEZ ENCARNACION	709617
E/2022-53758	20/9/22	COTONERA LOUNGE	COMERCIALIZACION, VENTA Y DISTRIBUCION DE BEBIDAS ALCOHOLICAS Y ORGANIZACION DE EVENTOS EN GENERAL.	ELIGIO ANTONIO TEJADA ANGELES	707766
E/2022-53813	20/9/22	COXATA	SERVICIOS DE DISEÑO, CONSTRUCCIÓN Y MANTENIMIENTO DE OBRAS CIVILES.	XANNIFER REYNALDO TAVERAS MORA	707823
E/2022-56467	4/10/22	CP ALTAMIRA LOGISTICA & DISTRIBUCION	EMPRESA DE TRANSPORTE DE CARGA, LOGISTICA Y DISTRIBUCION DE MERCANCIAS.	CESAR PEREZ CRUZ	709881
E/2022-55154	27/9/22	CREACION MARAVILLOSA ZT	COMPRA Y VENTA DE ROPAS PARA TODOS PUBLICO DAMAS, CABALLERO, NIÑOS, NIÑAS, UNIFORME DE TODOS TIPOS, ROPA INTERIOR, CALZADOS PARA TODAS LAS EDADES...	ZHENTING LIANG	708854
E/2022-54065	21/9/22	CREACIONES DIVINO NIÑO JESÚS	ALQUILERES DE SILLAS, MESAS Y CARPAS.	RAMON SOTO SOTO	708032
E/2022-55743	29/9/22	CREDICLEAR	PRÉSTAMOS PERSONALES, FINANCIAMIENTOS Y ASESORIA FINANCIERA PERSONAL.	JONATHAN BONILLA	709346
E/2022-54739	26/9/22	CREDITO UNIMARCAS	FINANCIAMIENTO Y ASESORÍA PARA LA COMPRA DE PRODUCTOS RELACIONADO A LA AUTOMOCION, COMO MOTOCICLETAS VEHICULOS, CAMIONES, GUAGUA DE TRANSPORTE.	RAMON AUGUSTO SANCHEZ TORRES	708571
E/2022-55124	27/9/22	CRÉDITOS REPÚBLICA	FINANCIAMIENTO DE VEHICULOS EN GENERAL.	LUIS RAFAEL MORIN FONDEUR	708818
E/2022-55068	3/10/22	CRESVERDI AGRO	COMPRA, VENTA, IMPORTACIÓN, EXPORTACIÓN, REPRESENTACIÓN, COMERCIALIZACIÓN DE PRODUCTOS AGROPECUARIOS, EQUIPOS AGRÍCOLAS, PIEZAS Y ACCESORIOS AGRÍCOLAS...	OMAR ALBUQUERQUE CONFESOR	709614
E/2022-53902	21/9/22	CREY MODA	VENTA DE ROPA, ACCESORIOS, CARTERAS.	MONIKA ELIZABETH RODRIGUEZ JIMENEZ	707958
E/2022-54419	22/9/22	CRISBAR BEAUTY NAIL & SPA	SALÓN DE BELLEZA, NAILS & SPA, ESTÉTICA, POSTURA CABELLO, MASAJES, POSTURA PESTAÑA.	ANA CRISTINA FERNANDEZ LOPEZ DE JIMENEZ, BARNNY JULISSA DIAZ	708461
E/2022-55323	28/9/22	CROWN AIR SERVICES	TRANSPORTE DE PASAJEROS, CARGA Y ACARREO, COMPRA VENTA Y ALQUILERES DE AERONAVES, BRINDAR SERVICIOS AÉREOS A TERCEROS.	JOSE IDALBERTO RODRIGUEZ LLANES	709028
E/2022-54277	22/9/22	CRUZ MATOS Y ASOCIADOS	SERVICIO DE ESTUDIO, CONSTRUCCIÓN Y SUPERVISIÓN DE OBRAS CIVILES Y ELECTROMECÁNICOS.	CRUZ MATOS Y ASOCIADOS, S.R.L.	708193
E/2022-56286	3/10/22	CRUZ MEDICAL CENTER CMC	ESTABLECIMIENTO DE SALUD PARA BRINDAR SERVICIOS MEDICOS EN SUS DIFERENTES ESPECIALIDADES.	LUIS ANTONIO CRUZ CAMACHO	709743
E/2022-54594	27/9/22	CSF CAR SERVICE FLEET	SERVICIOS DE MANTENIMIENTO PREVENTIVO Y CORRECTIVO, REPARACIÓN EN GENERAL, VENTAS DE REPUESTOS Y PARTES, IMPORTACION, VENTAS Y COMPRA DE VEHICULOS...	OHOMTAS, S.R.L.	708860
E/2022-55377	28/9/22	CUCINA NOSTRA	PRODUCCIÓN, MANUFACTURA, POSTRES, COMIDA EN GENERAL, PLATOS CONGELADOS LISTOS PARA CONSUMO, VENTA Y DISTRIBUCIÓN DE LOS MISMOS EN DIFERENTES ESTABLECIMIENTOS COMERCIALES...	ROSA MARGARITA ALBA DAUHAJRE	709040
E/2022-56520	4/10/22	CUELLO TRANSTUR SERVIS	SERVICIO DE ALQUILER, RENTA DE VEHICULOS, VIAJES, EXCURSIONES, A TODAS PARTES DEL PAÍS.	FREDDY CUELLO GERMAN	709904

[210] EXPEDIENTE	[220] FECHA	[561] NOMBRE COMERCIAL	[510] ACTIVIDAD	[730] SOLICITANTE	REGISTRO
E/2022-53713	23/9/22	CUIDADO INTIMO BY ANA MENA	VENTA DE PRODUCTOS PARA LA BELLEZA Y CUIDADO DE LA MUJER.	ANA MILAGROS MENA RODRIGUEZ	708519
E/2022-48970	22/9/22	CUIDO INFANTIL PLASMANDO HUELLAS	SERVICIO DE CUIDO INFANTIL, SALA DE TAREAS Y ORIENTACION EDUCATIVA.	JOSE MANUEL FORTUNA MARTINEZ	708237
E/2022-54099	21/9/22	CUPEY SEA HAVEN RESIDENCES	PARA NOMBRAR PROYECTO RESIDENCIAL DE VILLAS.	JOSE RAFAEL GUTIERREZ ROQUE	708048
E/2022-55887	30/9/22	CURLYSULY NATURAL HAIR PRODUCTS	VENTA Y ELABORACIÓN DE LÍNEA DE CUIDADO CAPILAR.	ANUVI AQUINO PONCEANO	709470
E/2022-22949	4/10/22	CURREN DOMINICANA	IMPORTACIÓN Y DISTRIBUCIÓN DE RELOJ MARCA CURREN, VENTA AL POR MENOR Y DETALLE DE RELOJ, VENTA Y DISTRIBUCIÓN DE ARTÍCULOS PERSONALES Y ACCESORIOS PARA DAMAS Y CABALLEROS.	JOEL DE JESUS MARTINEZ DISLA	709793
E/2022-52658	28/9/22	CVTAPICERIA	SERVICIOS DE TAPICERÍA EN GENERAL.	CARLOS ELIZARDO VELOZ POLANCO	709153
E/2022-55517	28/9/22	D' ALMONTE FELIZ -FLA-DF AGENCIA INMOBILIARIA Y DESPACHO LEGAL	RENTA Y VENTA DE CASAS, APARTAMENTOS, PENSIONES, TERRENOS,LOCALES COMERCIALES Y MAS, REALIZAMOS CONSTITUCION DE SOCIEDADES COMERCIALES, CONTRATOS, DIVORCIOS...	DAISY YOLANDA FELIZ FELIZ, FRAY LUIS ANTONIO ALMONTE SOSA	709156
E/2022-53632	21/9/22	D AYVKA GROUP COMPUTOS & MAS	SERVICIOS DE INTERNET, PAPELERIA EN GENERAL, VENTAS Y REPARACIÓN DE COMPUTADORAS Y EQUIPOS PORTÁTILES, ACCESORIOS DE COMPUTADORAS EN GENERAL...	YADHIRA DOLORES CRUZ DE CONTRERAS, ARIEL FEDERICO CONTRERAS MALDONADO	708069
E/2022-56066	30/9/22	D BIKI CLOSET	VENTA DE PRENDAS DE VESTIR, CALZADOS CARTERAS, ACCESORIOS DE VESTIR, PERFUMES, RELOJES.	GLORIA ANA MUÑOZ MONTES DE OCA	709581
E/2022-54743	26/9/22	D' COMER ARGÍ	SERVICIOS DE CATERING, DE RESTAURANTE Y EXPENDIO DE COMIDAS, BEBIDAS Y ALIMENTOS PREPARADOS PARA EL CONSUMO HUMANO A TRAVÉS DE ESTABLECIMIENTOS FIJOS COMO AMBULATORIOS...	GIPSY NINOSKA BAUTISTA ENCARNACION	708578
E/2022-56575	4/10/22	D' DULCE.M DELICIAS	SERVICIOS DE REPOSTERIA Y PANADERIA	DULCE MARÍA REYES PEREZ DE APONTE	709941
E/2022-54617	23/9/22	D' GEURYS PACA	COMPRA Y VENTA DE HIERBA PARA ANIMALES Y SERVICIO ARADOS DE TERRENOS.	GEURYS RAUL RECIO ULERIO	708498
E/2022-53256	23/9/22	D' ISMAEL BARBER SHOP	SERVICIOS DE PELUQUERIA; CORTE DE PELO, LIMPIEZA DE CEJAS Y BARBA, LAVADO DE CABEZA, TINTADOS DE BARBA Y DE CEJAS, FACIAL, CORTE ONDULADO.	ISMAEL JOSE RODRIGUEZ DISLA	708440
E/2022-53680	23/9/22	D' KM MUÑOZ GEREZ SHOP	COMPRA Y VENTA DE ROPA, CARTERAS, ACCESORIOS Y TODO LO RELACIONADO CON EL VESTIR DE LA MUJER.	MARIANA MUÑOZ GEREZ	708357
E/2022-51085	26/9/22	D' LOLA PASTELES & MÁS BY CMCL	RESTAURANTE DE VENTA DE PASTELES EN HOJA,COMIDAS RÁPIDAS Y BEBIDAS EN ESTABLECIMIENTOS CON SERVICIO DE MESA Y/O EN MOSTRADOR.	CARLOS MANUEL CALDERON LORENZO	708824
E/2022-56242	4/10/22	D' MART MADDEN SERVICES FILD	EMPRESA DE SERVICIOS, INSTALACIONES DE ELECTRICIDAD EN GENERAL	FRANKLYN MARTINEZ DOMINGUEZ	709792
E/2022-53903	26/9/22	D' PACA MAMA RUBIA GIL Y MAS	VENTA DE ROPAS NUEVAS Y USADAS ASÍ COMO CALZADOS,CARTERAS,PERFUMES Y ACCESORIOS PARA MUJERES,HOMBRES Y NIÑOS.	REGINA DEL CARMEN GIL GIL	708740
E/2022-56563	4/10/22	D PACAS CORAL 1020	VENTAS DE ROPA PARA DAMAS, CABALLEROS Y NIÑOS.	CATHERINE PERLA SIERRA RODRIGUEZ	709931
E/2022-54004	21/9/22	D' VIELKA GISSSELL FASHION	NOS DEDICAMOS A LA VENTA, TANTO AL POR MAYOR COMO AL DETALLE, A CREDITO Y AL CONTADO, DE TODO TIPO DE PRENDAS DE VESTIR Y ACCESORIOS, PARA TODO TIPO DE OCASIÓN...	VIELKA GISSSELL PEÑA DE VARGAS	707984
E/2022-55928	30/9/22	D' CHARLOTTE FLORISTERIA	ELABORACION Y VENTA DE ARREGLOS FLORALES, EN GLOBOS Y AFINES.	MARIA VALERIO DE JESUS	709484
E/2022-47591	20/9/22	D' ANGELO CAR WASH AUTO DETAILING	SERVICIOS DE LAVADO DE AUTO, BRILLADO, LIMPIEZA INTERIOR, LIMPIEZA EN GENERAL. LAVADO, ENCERADO Y TRATAMIENTO DE VEHICULOS.	ANGEL ANDRES DEL ROSARIO SANTANA	707850
E/2022-54385	22/9/22	D' PUNTA EN BLANCO	DISEÑO DE CORTINAS Y ARTÍCULOS DECORATIVOS PARA EL HOGAR, ORGANIZACIÓN DEL HOGAR, VENTA DE ARTÍCULOS DEL HOGAR, ORGANIZACIÓN DE EVENTOS, DISEÑO DE INTERIORES...	MERCEDES SOFIA CAMILO CABRERA	708283
E/2022-54925	26/9/22	D' VALENTIN DRINK EVOLUTION	EXPENDIO DE BEBIDAS ALCOHÓLICAS Y NO ALCOHÓLICAS, AL POR MAYOR Y AL DETALLE.	NIULFI VALENTIN REYES MARTINEZ	708683
E/2022-54526	30/9/22	DACALDURAN INVESTMENT	COMPRA Y VENTA DE VEHICULOS NUEVOS Y USADOS, IMPORTACION Y EXPORTACION, COMPRA Y VENTA DE GASOIL, GASOLINA Y SUS DERIVADOS, COMPRA Y VENTAS DE VEGETALES...	JOSE ANTONIO DACAL DURAN	709494
E/2022-55243	28/9/22	DACONDO CONSTRUCTORA Y SERVICIOS	TRANSPORTE DE MATERIALES DE CONSTRUCCIÓN, SERVICIOS DE EXCAVACIÓN, COMPRA Y VENTA DE EQUIPOS PESADOS DE CONSTRUCCIÓN, ALQUILER DE EQUIPOS PESADOS...	APOLONIO JUNIOR DIAZ BELLO	709141
E/2022-53731	20/9/22	DAHSTHETIC. COSMIATRIA Y MEDICINA ESTÉTICA ANTI AGE.	SERVICIOS DE LIMPIEZAS FACIALES Y CORPORALES, DEPILACIÓN CON CERA, MESOTERAPIA DE TODO TIPO, PLASMAPEN. DERMAPEN. PLASMA RICO EN PLAQUETAS, MICRODERMOABRASION...	DAHIANNY YOHELI RODRÍGUEZ HERNÁNDEZ	707782
E/2022-55152	27/9/22	DALTON CAPITAL	TENEDORA Y MANTENIMIENTO DE BIENES INMUEBLES FAMILIARES.	MARIA ISABEL HERNANDEZ MARCHENA	708850
E/2022-50606	22/9/22	DAMELA LULUBETH	DICHO NOMBRE PROTEGERA LA EMISION O TRANSMISION COTIDIANA DE CONTENIDO DE AUDIO Y VISUAL EMITIDO A TRAVES DE LA RED TANTO EN ARCHIVO COMO EN STREAMING...	LULUBETH GERALDINO GONZALEZ	708314
E/2022-56539	4/10/22	DANIEL DE LOS SANTOS POLITÓLOGOS Y ABOGADOS CONSULTORES	ASESORÍA TÉCNICA Y PROFESIONAL EN CIENCIAS POLÍTICAS, CREADOR DE PROYECTOS POLÍTICOS, DESARROLLADOR Y PROGRAMADOR DE CURSOS Y TALLERES...	DANIEL DE LOS SANTOS	709919
E/2022-52514	26/9/22	DANNTECH TECNOLOGIA Y MULTISERVICIOS	INSTALACION DE SISTEMAS DE CAMARAS DE SEGURIDAD Y ALARMAS Y AUDIO, EJECUCION Y MANTENIMIENTO DE AIRES ACONDICIONADOS, SOFTWARE Y MANTENIMIENTO EN GENERAL DE CONDOMINIOS.	DAURY JAVIER DE LEON PEÑA	708743
E/2022-51289	20/9/22	DARIAN BAR & GRILL	EXPENDIO DE TODO TIPO DE BEBIDAS NATURALES, REFRESCANTE Y BEBIDAS ALCOHÓLICAS; TODO TIPO DE COMIDAS PREPARADAS PARA CONSUMO HUMANO, COMPRA Y VENTA DE ALIMENTOS...	DAVID ROBERTO SEDA	707825
E/2022-49263	26/8/22	DARNET	COMPRA Y VENTA DE BIENES INMUEBLES, BIENES RAICES EN GENERAL	DARNET, S.A.	708895
E/2022-54297	22/9/22	DARYTEX INTERNACIONAL	FABRICACIÓN Y COMERCIALIZACIÓN DE ROPAS.	DARYTEX INTERNACIONAL, S.R.L.	708208
E/2022-55988	30/9/22	DATASCS	SERVICIOS DE INSTALACION DE SISTEMA DE SEGURIDAD ELECTRONICA Y CONSTRUCCIONES ELECTRICAS.	MELVIN ALBERTO OSORIO FRIAS	709948
E/2022-54635	23/9/22	DAURY SOLUTIONS	SERVICIOS DE MENSAJERIA.	DAURY ANTONIO DE LA CRUZ	708486
E/2022-56106	4/10/22	DAVIDYAN	SERVICIOS DE CONSTRUCCIÓN, TALES COMO: CONJUNTOS RESIDENCIALES, VIVIENDAS, EDIFICIOS, HOSPITALES, E INFRAESTRUCTURA. SERVICIOS DE TRABAJOS DE MANTENIMIENTO...	ROBERTO YAN BATISTA	709946
E/2022-54262	22/9/22	DC LEAF	FABRICA DE PROCESAMIENTOS, DESARROLLO, PRODUCCIÓN, MANUFACTURAS Y DISTRIBUCIÓN DE TABACO Y CIGARROS, SIEMBRA Y CULTIVO, ASI COMO COMERCIALIZACIÓN DE LOS MISMOS.	DEVVIS RAFAEL CASTILLO CASTILLO	708170
E/2022-54933	26/9/22	DC51 CONSULTING	SERVICIOS JURIDICOS Y CORREDORES DE SEGURO.	YERIK SHAMIR PEREZ POLANCO	708690
E/2022-54336	22/9/22	D-CHOBBY FLOW	VENTA DE ROPA AL POR MAYOR DE CALZADOS, BISUTERIAS, CARTERAS Y PERFUMES.	HECTOR RADHAMES MEDRANO MARTES	708236
E/2022-56554	4/10/22	DCT CONSULTENG	SERVICIOS DE CONSULTORIA Y ASESORIA LEGAL.	DOLLY DAHIANA CRUZ TAVERAS	709933
E/2022-53727	21/9/22	DDPR DESARROLLADORA DE PROYECTOS ROCK	DESARROLLO DE PROYECTOS INMOBILIARIOS, REALIZAR TRABAJOS DE CONSTRUCCIÓN, OBRAS CIVILES, CARRETERAS, EDIFICACIONES, REMODELACIONES DE INMUEBLES.	JUAN CARLOS PERALTA	707960
E/2022-55668	29/9/22	DE ALEXANDER LUIS PINTURA RACING	SERVICIO DE TALLER DE DESABOLLADURA, PINTURA Y ESTRUCTURA METALICA.	ALEXANDER SOTO	709306
E/2022-55978	30/9/22	DE AMASADITO EMBUTIDOS	COMPRA, VENTA Y DISTRIBUCION DE EMBUTIDOS.	RAMON ANTONIO DURAN DE JESUS	709542
E/2022-54522	23/9/22	DE AZA BELLO INVERSIONES	SERVICIOS DE ESTÉTICA, SALUD Y BELLEZA, ASÍ COMO LA VENTA DE LOS PRODUCTOS Y ACCESORIOS DE BELLEZA Y ESTÉTICA.	RAMON EMILIO DE AZA AMPARO	708391
E/2022-51349	13/9/22	DE JENC NAIL BAR	SERVICIO DE BELLEZA Y APLICACION DE UNAS ACRILICAS, VENTA DE PRODUCTOS PARA LA PIEL Y PARA EL PELO, ESTETICA Y VENTAS DE BEBIDAS ALCOHOLICA.	JENNIFER TEJEDA DE LA CRUZ	706954
E/2022-52035	9/9/22	DE LA PARCELA BY FABIOLA	SERVICIOS DE ELABORACION, PRODUCCION Y COMERCIALIZACIÓN DE PRODUCTOS ARTESANALES, A SABER: LICORES,JUGOS, MERMELADAS, CONSERVAS, MIEL, CAFÉ...	FABIOLA STEPHANNY MUÑOZ DÍAZ	707700
E/2022-55679	29/9/22	DE LEON PAREDES CONTADORES Y AUDITORES	SERVICIOS DE CONTABILIDAD Y AUDITORIA FINANCIERA.	OLINKA GINNETT DE LEON LINAREZ, SAMUEL ELIAS PAREDES	709297
E/2022-56146	3/10/22	DE LOS SANTOS AUTO MOTO IMPORT AG II	IMPORTACIÓN, EXPORTACIÓN, COMERCIALIZACIÓN, FINANCIAMIENTOS, COMPRA Y VENTA DE VEHÍCULOS, PARTES, PIEZAS Y ACCESORIOS EN GENERAL.	AGAPITO II DE LOS SANTOS AGUIAR	709663
E/2022-52653	22/9/22	DE TODO FRENO ALBERTO SANCHEZ	REPARACIÓN DE FRENO Y VENTA DE REPUESTOS DE VEHÍCULOS.	FELIX SANCHEZ DIAZ	708177
E/2022-55666	29/9/22	DE VARIEDADES YAMI21	COMPRA, VENTA Y ALQUILER DE TODO TIPO DE ROPAS NUEVAS Y USADAS PARA DAMAS, CABALLEROS Y NIÑOS, ACCESORIOS, CALZADOS, PERFUMES, CARTERAS Y BOLSOS.	YAMIRCA ALTAGRACIA CEPEDA ROSARIO	709279
E/2022-53988	22/9/22	DECAR BAEZ MULTISERVICIOS	COMERCIALIZACIÓN, VENTA, DISTRIBUCIÓN E IMPORTACIÓN DE PRENDAS Y ACCESORIOS DE VESTIR, COSMÉTICOS, ARTÍCULOS PARA EL HOGAR, ELABORACIÓN Y VENTA DE COMIDAS, JUGOS NATURALES, TOSTADAS Y SNACK.	MARICELA DEL CARMEN BAEZ PEÑA	708210
E/2022-56428	4/10/22	DECOCELEBRACIONE BY KARLA GRULLON	REALIZACIÓN DE EVENTOS, ALQUILERES DE EQUIPOS Y UTENSILIOS, CONTRATACIONES ARTÍSTICAS Y ASESORÍA DE LO MISMO.	KARLA PAOLA GRULLON CEBALLOS	709833
E/2022-53827	20/9/22	DECOLAMI	FABRICACIÓN DE TODO TIPO DE CORTINAS, INSTALACIÓN DE LAMINADOS, INSTALACIÓN DE PISOS, FABRICACIÓN E INSTALACIÓN DE SHUTTER, INSTALACIÓN DE MALLAS.	CESAR MIGUEL PINEDO RAMIREZ	707835
E/2022-54955	26/9/22	DEEVO	SERVICIOS DE CREADORES DE CONTENIDOS DE VIDEO JUEGOS.	NICOLE MARIE GUZMAN GUABA, YAMILITO TEJADA MARTES	708707
E/2022-54326	28/9/22	DEFENSORES DE LA SOBERANÍA DOMINICANA DESODOMI	ENTIDAD SIN FINES DE LUCRO QUE SERA UTILIZADA PARA VIGILAR ASUNTOS SOCIALES Y DE LA NACIÓN	JENNIFER CELESTE REYES VIDAL	709119
E/2022-51745	27/9/22	DEI MAKUTO	VENTAS DE PRODUCTOS ARTESANALES COMESTIBLES: DULCES, CASABES, QUESOS, YOGURT, CAFÉ, MANI. PRODUCTOS DE LIMPIEZA DEL HOGAR, HIGIENE PERSONAL Y BELLEZA.	MICHEL JOSE CUBILETE RODRIGUEZ, BELKYS ANTONIA TORRES DE CUBILETE	708944
E/2022-54885	26/9/22	DEICA EXTERIORES & INTERIORES CONSTRUCTORA	SERVICIO DE CONSTRUCCION Y DECORACION EN GENERAL; FABRICACION DE PUERTAS Y VENTAS Y TODA ACTIVIDAD RELACIONADA A LA MISMA.	PEDRO FRANKLIN SANTOS VILLIA	708671
E/2022-54728	27/9/22	DEINEL EMBUTIDOS & MAS	VENTAS DE EMBUTIDOS, QUESO JAMÓN, CHULETA, SALAMI, LONGANIZA, PANES, BIZCOCHOS.	DEISY ALEXANDRA CRUZ WILLIAMS	708939
E/2022-53614	20/9/22	DELFINA COMUNICACIONES	OPERACION DE MEDIOS DE COMUNICACION.	INGMAR WOLF-DIETER BOYE	707701
E/2022-54386	22/9/22	DELICIAS GOURMET DEL CARIBE L & S	VENTA DE TODO TIPO DE ALIMENTOS EN GENERAL, BUFET, DELICATESE.	NORIA JOSEPH BREDI DE MALDONADO, JHOENNY MALDONADO LORENZO	708292
E/2022-56584	4/10/22	DELIMUNCHIES BY CHEF ESPICAS	SERVICIOS DE RESTAURANTES, PREPARACION DE ALIMENTOS Y BEBIDAS, SERVICIOS DE CATERING.	JUAN BAUTISTA ESPINAL CASTILLO	709953
E/2022-53011	22/9/22	DELIS COFFEE SHOP SRM 056	ELABORACION Y VENTA DE TODO TIPO DE PICADERA Y CAFÉ.	VICTOR MANUEL ALMANZAR VILLA	708309
E/2022-54329	22/9/22	DELVY TECH	REPARACION Y VENTAS DE CELULARES Y ACCESORIOS.	DELVY GEREZ RAMOS	708272
E/2022-56296	3/10/22	DENTAL HOSPITAL CLINIC DRA. JENNIFER GALVEZ	SERVICIOS DE ODONTOLOGIA EN GENERAL, IMPLANTES DENTALES, PLANES ODONTOLOGICO, PRESTADORA DE SERVICIOS DE SALUD DENTAL....	JENNIFER GALVEZ	709731
E/2022-55937	30/9/22	DENTO CLINIC CPM	SERVICIOS RELACIONADO CON LA SALUD DENTAL	MARLENI CANELA PERALTA	709490
E/2022-54638	29/9/22	DERA TRADING CORP.	SERVICIO DE REPRESENTACIÓN DE MARCAS, VENTA, DISTRIBUCIÓN, IMPORTACIÓN Y EXPORTACIÓN DE PRODUCTOS DE LIMPIEZA Y PRODUCTOS DE HIGIENE PERSONAL.	RAYSA CAROLINA HERNANDEZ, DESSIREE MATILDE GONZALEZ HOLGUIN	709368
E/2022-54333	22/9/22	DERMACADEMYRD TRAINING SKIN EXPERTS	COMPANIA DEDICADA A FORMAR, CAPACITAR, IMPARTIR SEMINARIOS, CONFERENCIAS, CONGRESOS, COORDINACIÓN DE SIMPOSIOS, FERIAS Y EVENTOS EDUCATIVOS...	ZAHIRA SILENI CASTAÑEDA DE GUILLON, YRIS ALTAGRACIA ROMERO MOTA DE MARTINEZ	708342
E/2022-55784	29/9/22	DERMAHOLIC RD	SERVICIOS PARA EL MANTENIMIENTO FÍSICO-CORPORAL (INCL. BAÑOS TURCOS, SAUNAS, SOLARIOS, CENTROS DE MASAJES Y ADELGAZAMIENTO, ETC.)	LILLIAM LETICIA PEPEN MORLA	709388
E/2022-54053	3/10/22	DERMASKIN AESTHETIC CENTER & SPA	SERVICIO DE CENTRO DE COSMIATRIA, ESTÉTICA Y SPA.	MARÍA ELENA BARET SANTANA	709701
E/2022-49125	26/8/22	DESARRUGANDO ALMAS	SIN FINES DE LUCRO QUE DESARROLLAMOS O REALIZAMOS ACTIVIDADES DE BIEN COMÚN DIRIGIDA A SECTORES DE ESCASOS RECURSOS, COMO ADULTOS MAYORES, NIÑOS, JÓVENES...	MIRELYS PATRICIA ABREU MEJIA, YISEL PATRICIA PORTORREAL, MARIA NIEVES RODRIGUEZ GRIMAN	707654
E/2022-55502	28/9/22	DESCONECTA2 FILMS	PRODUCTORA DE CONTENIDOS AUDIOVISUALES, EN SU PLANO MÁS GENERAL, GENERADORA DE TODO CONTENIDO AUDIOVISUAL.	LUIS PANCRACIO RAMON SALCEDO , ALFRED MIGUEL GIL AGRAMONTE	709188
E/2022-55983	30/9/22	DESSIRAL GROUP	REALIZAR E IMPLEMENTAR PROCESOS DE ADMINISTRACIÓN DE SOCIEDADES TENDENTES A MINIMIZAR RIESGOS E INNOVAR EN SUS PROCEDIMIENTOS OPERATIVOS, MERCADEO...	FERNANDO RAFAEL RODRIGUEZ ENCARNACION	709536
E/2022-55375	28/9/22	DESTINOS Y ENCANTOS CORNIEL	SERVICIO DE RESERVA DE HOTELES, VENTA DE BOLETOS AEREOS, CRUCEROS, EXCURSIONES, TOURS NACIONALES E INTERNACIONALES.	GERBELLYN NATALIA MATEO CORNIEL	709039
E/2022-54189	21/9/22	DETALLES ALAIARD	SERVICIOS DE ARREGLOS DE GLOBOS, FLORES Y DECORACION DE CUMPLEAÑOS.	FREDDY LAHOZ LAHOZ, SORANGEL CABRERA SANCHEZ	708123
E/2022-54516	23/9/22	DETALLES SINCE 2020	DISEÑO Y DECORACION DE INTERIORES, ORGANIZACION DE FIESTAS, VENTA DE ARTICULOS PERSONALIZADOS, CREADOR DE REGALOS AL POR MAYOR Y AL DETALLE.	REYNA STEFANY PADILLA INFANTE	708387
E/2022-53828	20/9/22	DETALLITOS MEILY	TIENDA DE ARTÍCULOS PARA FIESTAS Y CUMPLEAÑOS, SERVICIOS DE ALQUILERES DE ARTÍCULOS PARA EVENTOS, ELABORAMOS DECORACIONES, ARREGLOS FLORALES...	CRISMEYLI MARIA FERREIRA BATISTA	707836
E/2022-54455	27/9/22	DETIPOCASAS RD	EMPRESA DEDICADA A LA ACTIVIDAD INMOBILIARIA: OFICINA DE AGENTES Y ADMINISTRADORES DE BIENES RAÍCES, COMPRA Y VENTAS DE INMUEBLES, ALQUILERES DE CASAS...	ROBERT ANTONIO MEDINA FIGUEROE	708756
E/2022-24163	1/9/22	DEVELOPERS, YRIS DEL ALBA	COMPRA Y VENTA DE INMUEBLES.	ALBA YRIS MONTERO DE LOS SANTOS	705132

[210] EXPEDIENTE	[220] FECHA	[561] NOMBRE COMERCIAL	[510] ACTIVIDAD	[730] SOLICITANTE	REGISTRO
E/2022-55123	28/9/22	DIABETIC STORE DIABETICOOL	SERVICIO DE COMERCIALIZACIÓN, ALMACENAMIENTO, REPRESENTACIÓN, DISTRIBUCIÓN, PROMOCIÓN, COMPRA, VENTA, IMPORTACIÓN, EXPORTACIÓN DE MEDICAMENTOS O PRODUCTOS FARMACÉUTICOS...	MIRTHA CABRERA BELLIARD DE MIÑOSO	709100
E/2022-53998	4/10/22	DIAGUS DISTRIBUIDORA	DISTRIBUCIÓN, COMERCIALIZACIÓN Y VENTA DE PRODUCTOS FERRETEROS, PRODUCTOS DE ENVASES, PRODUCTOS TEXTILES Y DEPORTIVOS.	EVELYN JOSEFINA YAMIN MOCARY	709824
E/2022-56494	4/10/22	DIAMOND BLUE REAL STATE	AGENCIA INMOBILIARIA, COMPAÑIA INMOBILIARIA, EMPRESAS DE BIENES RAICES, AGENTES INMOBILIARIOS, ADMINISTRACIÓN DE CONDOMINIOS, GESTORES INMOBILIARIOS..	JOSE ANTONIO GARCIA LUGO	709880
E/2022-51372	20/9/22	DIAMOND CLINIC GROUP J.L.	SERVICIOS PROFESIONALES EN EL AREA DE CIRUGIA PLASTICA, CUIDADOS PRE Y POST OPERATORIOS PARA CUALQUIER TIPO DE CIRUGIA A PACIENTES NACIONALES E INTERNACIONALES.	JOSE LUIS MEJIA VARGAS	707896
E/2022-55030	27/9/22	DIANA EXECUTIVE BEAUTY SALON DEXBESA	LAVADO, SECADO, PLANCHADO Y COLOR DE PELO, PRODUCTOS DE BELLEZA, SHAMPOO, ACONDICIONADOR, COLOR PERMANENTE Y SEMI-PERMANENTE, TRATAMIENTO PROFUNDO...	DIANA MIGUELINA GOMEZ TAVARES	708956
E/2022-49018	23/9/22	DIANA HAIR CENTER DHC	SALON DE BELLEZA, VENTAS DE PRODUCTOS, ARTICULOS, EQUIPOS DE BELLEZA Y SPA.	DIANA MEGULIEN	708505
E/2022-56440	4/10/22	DICOMSU FR	DISEÑO, CONSTRUCCIÓN Y SUPERVISIÓN DE OBRAS CIVILES, COMPRA Y VENTA DE MATERIALES DE CONSTRUCCIÓN, FABRICACIÓN Y VENTA DE MOBILIARIO COMO COCINAS MODULARES...	BENJAMIN REYNOSO EUSEBIO, LORENZO FLORENZAN GARCIA	709839
E/2022-55055	29/9/22	DICOPAC	DISTRIBUCIÓN, ALMACENAMIENTO, TRANSPORTACIÓN, COMPRA Y VENTA A CONSIGNACIÓN DE PRODUCTOS ALIMENTICIOS.	LUIS MIGUEL PANDO CANELLA	709220
E/2022-56033	30/9/22	DIEGOMAR FASHION ALTA COSTURA	SE DEDICARA AL DISEÑO DE TODOS TIPOS DE ROPAS, COMO PANTALONES, CAMISAS, BLUSAS, TRAJES COMPLETO, ENTRES OTROS, TAMBIÉN A LA IMPORTACIÓN DE TODOS TIPOS DE TELA	ROBERTO ALCIDES MORLA ROJAS	709873
E/2022-55028	27/9/22	DIGEPEL	SERVICIOS ELÉCTRICOS EN GENERAL: RESIDENCIALES E INDUSTRIALES, ASESORÍAS, DISEÑO DE PROYECTOS ELÉCTRICOS RENOVABLES Y NO RENOVABLES...	DARWIN JACINTO VALDEZ FLORIAN, ROSEE AURELINA FÉLIZ MÉNDEZ	708754
E/2022-54761	29/9/22	DIGIFACT SERVICIOS	VENTA, COMERCIALIZACIÓN, ALQUILER Y DISTRIBUCIÓN DE TODO TIPO DE SERVICIOS, EQUIPO, HERRAMIENTAS, PROGRAMAS, SISTEMAS, ACCESORIOS Y BIENES RELACIONADOS CON LA INFORMÁTICA...	DIGIFACT SERVICIOS, SOCIEDAD ANONIMA	709282
E/2022-56090	3/10/22	DIGJOE MATERIALES Y SERVICIOS	VENTA DE TODO TIPO DE MATERIALES DE CONSTRUCCION, FERRETEROS, INODOROS, LAVAMANOS, MEZCLADORA DE DUCHAS, FREGADEROS, LUCES, CABLES ELÉCTRICOS, TUBERÍAS.	LUCIA SURIEL ARAUJO	709591
E/2022-54733	27/9/22	DILIEIX DIGITAL	PUBLICACIÓN, EDICIÓN Y DIFUSIÓN DE CUALQUIER GÉNERO DE NOTICIAS DE MANERA DIGITAL O ELECTRÓNICA, TALES COMO NOTICIAS NACIONALES, INTERNACIONES...	WENYER ANDENY HERRERA TEJEDA	708821
E/2022-55565	30/9/22	DILONE SOSA AUTO	COMPRA Y VENTAS DE VEHICULO	RICARDO DILONE SOSA	709487
E/2022-55513	28/9/22	DISANT SERVICES	DISTRIBUCION IN SITU Y VENTA AL POR MAYOR Y AL DETALLE DE ALIMENTOS CRUDOS, BEBIDAS ALCOHOLICAS Y NO ALCOHOLICAS, PRODUCTOS LACTEOS, PICADERAS...	PABLO JOEL SANTANA DE JESUS	709154
E/2022-55642	29/9/22	DISARCRU	SERVICIOS GENERALES DE BELLEZA, PRODUCCION Y VENTAS DE PRODUCTOS PARA EL PELO, CURSOS Y TALLERES EN EL AREA DE LA BELLEZA.	SULENNA MARIA SARMIENTO CRUZ	709245
E/2022-55414	28/9/22	DISCOTECA 911 DOMINGO	VENTA DE BEBIDAS ALCOHÓLICAS Y TODO TIPO DE BEBIDAS, RECREACIÓN NOCTURNA, CREACIÓN DE EVENTOS ARTÍSTICOS Y ENTRETENIMIENTO NOCTURNO.	DOMINGO REYES SUGILIO	709080
E/2022-54447	23/9/22	DISCOTECA DANDOPARATV PRIVITY.	CENTRO DE DIVERSION, PARA DISTFRUTAR EN FAMILIA DE BUENA MUSICA, Y DIVERSAS ACTIVIDADES ,GRUPACIONES MUSICALES, Y ACTOS FESTIVOS.	MIGUEL ANGEL JIMENEZ RAMIREZ	708346
E/2022-54510	23/9/22	DISCOTECA MANHATTAN JS	VENTA DE BEBIDAS ALCOHÓLICAS Y SERVICIOS DE ENTRETENIMIENTO NOCTURNO.	JUAN PABLO MARTE RODRIGUEZ, SANTA LIRANZO DE MARTE	708702
E/2022-55265	27/9/22	DISCOTECA MIA	VENTA DE BEBIDAS ALCOHÓLICAS, ACTIVIDADES DE DIVERSION Y ENTRETENIMIENTO NOCTURNO.	MANUEL EMILIO SANCHEZ VARGAS	708955
E/2022-52476	14/9/22	DISCOTECA PATRÓN ILUSIONES	VENTA DE BEBIDAS ALCOHÓLICAS Y ENTRETENIMIENTOS.	WANDER PEREYRA MARIZAN	708706
E/2022-53674	20/9/22	DISTRIBUIDORA Y COMERCIALIZADORA MAMASITA	VENTA AL POR MAYOR DE PRODUCTOS ALIMENTICIOS N.C.P. (INCL. LA VENTA DE MIEL Y DERIVADOS, PRODUCTOS CONGELADOS), VENTAS AL POR MAYOR Y POR MENOR DE PRODUCTOS EN GENERAL...	QUESIAS DELGADO RAMIREZ	707752
E/2022-44545	28/9/22	DISTRIBUIDORA AGRICOLA JACINTO REYES	DISTRIBUIDOR Y PROVEEDOR DE PRODUCTOS AGRÍCOLAS.	JACINTO REYES CUEVAS	709143
E/2022-56472	4/10/22	DISTRIBUIDORA COMERCIAL LEO LANTIGUA	VENTAS AL POR MAYOR DE MEDICAMENTOS, PRODUCTOS DE BELLEZA E HIGIENE PERSONAL, LIMPIEZA, ARTICULOS DEL HOGAR	GIPSY ESTHER LINVAL CEDANO DE LANTIGUA, LEONARDO PORFIRIO LANTIGUA PRESINAL	709854
E/2022-56549	4/10/22	DISTRIBUIDORA COMERCIAL EL ANGEL DIVINO	VENTA, DISTRIBUCIÓN, COMERCIALIZACION, IMPORTACION Y EXPORTACIÓN DE MATERIA PRIMA PARA LA FABRICACIÓN DE PUERTAS, VENTANAS Y SUS ACCESORIOS...	ANGEL FELIPE CONTRERAS LOPEZ	709942
E/2022-47708	16/9/22	DISTRIBUIDORA DE EMBUTIDOS JUANA GARCIA	VENTAS AL POR MAYOR Y AL POR MENOR DE EMBUSTIDOS, OTROS PRODUCTOS DE LA CANASTA FAMILIAR.	JUANA YESENIA HIERRO GARCIA	707685
E/2022-54837	26/9/22	DISTRIBUIDORA DE HELADO JD MILDRED	DISTRIBUCIÓN Y VENTA DE HELADOS AL POR MAYOR O AL DETALLE.	RUPERTA DIAZ MARTINEZ DE JIMENEZ	708630
E/2022-49586	20/9/22	DISTRIBUIDORA DE HUEVO ALYA	COMERCIALIZACION DE HUEVOS.	ROSA AURA RODRIGUEZ DE VIÑAS	707904
E/2022-54997	26/9/22	DISTRIBUIDORA DE HUEVOS Y PRODUCTOS SECOS FERNANDO CONSTANZA	VENTA DE PRODUCTOS AGROPECUARIOS, PRODUCTOS SECOS Y DISTRIBUIDORA DE HUEVOS AL POR MAYOR Y AL DETALLE EN GENERAL.	JULIAN SANCHEZ DE LEON	708733
E/2022-54327	22/9/22	DISTRIBUIDORA DE MEDICAMENTOS VALDEZMAR F&V	DISTRIBUCIÓN DE MEDICAMENTOS.	MARCIA YANET VALDEZ VENTURA	708303
E/2022-53908	21/9/22	DISTRIBUIDORA DE MEDICINAS NATURALES C. JIMENEZ	COMERCIALIZACIÓN, VENTA Y DISTRIBUCION DE MEDICINAS NATURALES EN GENERAL Y PRODUCTOS COSMETICOS.	CESAR ANTONIO JIMENEZ VALERIO	707926
E/2022-55544	29/9/22	DISTRIBUIDORA DE PRODUCTOS LÁCTEOS Y CÍTRICOS ESPARTANOS	VENTAS DE PRODUCTOS LÁCTEOS Y JUGOS NATURALES.	OFELINA MARTINEZ GONZALEZ	709182
E/2022-55283	28/9/22	DISTRIBUIDORA E IMPRESOS JUAN LUIS	SERVICIOS DE IMPRESOS, PUBLICIDAD Y VENTAS DE ACCESORIO PARA GALLO	JUAN LUIS CID VENTURA	708974
E/2022-53877	20/9/22	DISTRIBUIDORA ELLA CUEVAS	COMPRA, VENTA Y DISTRIBUCION DE ALIMENTOS Y BEBIDAS	JUAN MANUEL CUEVAS POLANCO	707890
E/2022-53795	20/9/22	DISTRIBUIDORA FARMANIMAL	DISTRIBUIDORA DE MEDICAMENTOS VETERINARIOS	DEXIS MARIA ULACIO DE MEJIAS , ANA PIERINA MEJIAS ULACIO	707809
E/2022-54811	27/9/22	DISTRIBUIDORA JAOMI	VENTA AL POR MENOR DE ALIMENTOS, BEBIDAS VENTA AL POR MENOR, FARMACÉUTICOS Y MEDICINALES, COSMÉTICOS Y ARTÍCULOS TOCADOR, VENTA DE ARTÍCULOS DE FERRETERÍA...	BETHSAIDA ALEYDA REYNOSO DE PEÑA	708873
E/2022-55739	29/9/22	DISTRIBUIDORA JUMELLES	IMPORTACIÓN, EXPORTACIÓN Y COMERCIALIZACIÓN DE MATERIAL GASTABLE PARA USO MEDICO, PRODUCTOS DE LIMPIEZA, PRODUCTOS FARMACÉUTICOS, MEDICAMENTOS Y EQUIPOS MÉDICOS.	DISTRIBUIDORA JUMELLES, S.R.L	709744
E/2022-54208	22/9/22	DISTRIBUIDORA NAEVIA	VENTA DE ACCESORIOS DE VESTIR Y CALZADOS PARA DAMAS Y CABALLEROS	DEIBER ALEXANDER RIVERA RIVERA, EVELIN ILMAR RIVERA RIVERA	708155
E/2022-54698	29/9/22	DISTRIBUIDORES WILK	COMPRA Y VENTAS DE MATERIALES GASTABLES Y EQUIPOS DE OFICINAS, UTENSILIOS Y PRODUCTOS DE LIMPIEZA DE OFICINA EN GENERAL.	MARCOS KAMALKIS GUERRERO MARTINO	709340
E/2022-54225	22/9/22	DISTRICARIBE	DISTRIBUCIÓN DE PRODUCTOS MÉDICOS ESTÉTICOS, ODONTOLÓGICOS Y DERMATOLÓGICOS EN GENERAL, CAPACITACIÓN Y ACTUALIZACIÓN A MÉDICOS EN GENERAL EN TODAS LAS ÁREAS...	MARIA EMPERATRIZ FERNANDA ALVAREZ GUTIERREZ	708158
E/2022-55443	28/9/22	DISTRIBUIDORES CALUD	BRINDAR SERVICIOS DE COMPRA, VENTA, DISTRIBUCIÓN, IMPORTACIÓN, EXPORTACIÓN Y COMERCIALIZACIÓN DE PRODUCTOS MEDICOS, FARMACEUTICOS Y HOSPITALARIOS...	MARÍA DEL CARMEN PÉREZ MEDINA	709088
E/2022-54785	26/9/22	DLEOCLOTHING	SERVICIOS DE TIENDA DE ROPA TIENDA FISICA.	LEONELIS ROSARIO CRESENCIO	708612
E/2022-54466	26/9/22	DMC BESPOKE TRAVELS & SERVICES	SOPORTE A AGENTES INMOBILIARIOS Y DE VIAJES, SERVICIOS DE TRANSPORTE PRIVADO, ORGANIZACIÓN DE EXCURSIONES Y ACTIVIDADES, SERVICIOS DE YATES...	LUCA D' ANGELO, CIRO CORTESE	708663
E/2022-51326	29/9/22	DMR STRENGTH COACH FITNESS CENTER	VENTA DE PROTEÍNAS, SUPLEMENTOS, VITAMINAS, AMINOÁCIDOS Y DEMÁS PRODUCTOS NUTRICIONALES. NUTRICIÓN CLÍNICA Y NUTRICIÓN DEPORTIVA...	DAVID ANTONIO MEJIA LAUREANO	709406
E/2022-53693	20/9/22	DOM NA MORE	COMPRA SOLARES Y/O VILLAS TURÍSTICAS, APARTAMENTOS, CON EL PROPÓSITO DE DESARROLLARLOS, VENDERLOS, ARRENDARLOS Y/O ENTREGARLOS EN ADMINISTRACIÓN...	LIUBOV IRTUGANOVA	707747
E/2022-55829	30/9/22	DOMER ELECTROMUEBLES	VENTAS DE ELECTRODOMÉSTICOS Y MUEBLES PARA EL HOGAR.	MERIS BURGOS LORENZO	709437
E/2022-54295	23/9/22	DOMICUTUR	SERVICIOS INMOBILIARIOS	RENIEL MARDIS QUINTANA	708475
E/2022-47890	21/9/22	DOMINICAN XPERIENCES MAC	SERVICIO DE EXCURSIONES Y TOURS TURÍSTICOS, PLANES DE VIAJES.	MATEO EVANGELISTA DE PEÑA CUETO	708103
E/2022-55673	29/9/22	DOMINIFI INVESTMENT	INVERSIONES EN PROYECTOS, SERVICIO DE DESARROLLO INMOBILIARIO, RENTA DE VEHICULOS, BIENES RAICES	ALEXANDER BAZIL PEREZ	709286
E/2022-51803	20/9/22	DOMSERVICES ING.	INSTALACIONES ELECTRICAS EN GENERAL.	JOEL JOSE MENDEZ NUÑEZ	707802
E/2022-51262	6/9/22	DON LILO	CRINANZA DE ANIMALES.	SU CARNES, S.R.L.	708323
E/2022-53842	20/9/22	DON TIBO	LA SOCIEDAD TENDRÁ POR OBJETO PRINCIPAL LA CRINANZA AVÍCOLA DE GALLINAS.	MIGUEL EDUARDO HERNANDEZ GUZMAN	708035
E/2022-54727	23/9/22	DOÑA ELVIRA	VENTA DE UTENSILIOS DE CABALLERIA, SILLAS, FRENSOS Y AFINES.	GENESIS PAOLA CONCEPCION VILORIO	708551
E/2022-53652	20/9/22	DOÑA FANI SERVICIOS PROFESIONALES DOFASPRO	SERVICIOS MIGRATORIOS CANADIENSES, ESTADOS UNIDOS, EUROPEOS Y DOMINICANOS. FOMENTAR LA COMPETITIVIDAD DE LOS JÓVENES MEDIANTE SU PARTICIPACIÓN EN PROGRAMAS DE INTERCAMBIO CULTURAL...	FELLO ALBERTO JARVIS LUIS	707733
E/2022-54691	23/9/22	DOPESO PUBLICIDAD	SERVICIO DE PUBLICIDAD, MARKETING, BRANDING, CAMPAÑAS PUBLICITARIAS, PRODUCCIÓN AUDIOVISUAL PARA PUBLICIDAD, FOTOGRAFÍA PUBLICITARIA, PUBLICIDAD BTL...	FRANCYS WANNEL FRICA DE LA CRUZ	708540
E/2022-56085	3/10/22	DOROTO	SERVICIOS DE IMPRENTA, SUMINISTROS Y EQUIPOS DE OFICINA.	DOROTEO RAMIREZ	709610
E/2022-56365	3/10/22	DR INVERSIONES INTERNACIONALES II ROQUE	COMPRA Y VENTA DE INMUEBLES, ELECTRODOMÉSTICOS, VEHÍCULOS Y MOBILIARIO DE CASA Y OFICINA, ALQUILER Y ADMINISTRACIÓN DE TODO TIPOS DE PROPIEDADES...	DEVANIRA ROQUE, OSTERMAN ANTONIO SUBERVI RAMIREZ	709811
E/2022-54470	29/9/22	DR TRAVELS BY DORIS RODRIGUEZ	SERVICIOS DE AGENCIAS DE VIAJES MINORISTA.	DOLORINA CASTILLO RODRIGUEZ	709216
E/2022-55700	29/9/22	DRA ESTEFANIA TAVAREZ GARCIA MEDICINA ESTETICA ESPECIALIZADA	SERVICIO DE CLÍNICA DE MEDICINA ESTÉTICA ESPECIALIZADA.	ESTEFANIA TAVAREZ GARCIA	709307
E/2022-55402	28/9/22	DRA. AIDA CARRION	SERVICIOS DE MEDICINA ESTÉTICA, RELLENO DE FILLER, HIDRAFACIAL, HILO TENSORES, HIFU, MESOTERAPIA FACIAL CORPORAL, PLASMA RICO EN PLAQUETA...	AIDA LUISA CARRION LORA	709061
E/2022-55328	28/9/22	DRA. ALEXANDRA CABRERA DENTAL CLINIC	SERVICIOS ODONTOLÓGICOS.	ALEXANDRA CABRERA	709009
E/2022-53858	21/9/22	DRACULA DESIGN RD	SERVICIO DE DISEÑO, COMPRA Y VENTA DE ROPA Y ARTÍCULOS MASCULINOS. NEGOCIO DE ENTRETENIMIENTO DE ADULTOS (BAR-RESTAURANTE).	GERALDO ANTONIO PERALTA RAMIREZ	708034
E/2022-55424	28/9/22	DREAM BIG EDUCATION GROUP	SERVICIOS DE GESTIONES Y CONSULTORIAS DE BECAS INTERNACIONAL.	JOHANY ISAIAS RAMIREZ BALBI	709097
E/2022-56362	3/10/22	DRECFILMMAKER	SERVICIOS PUBLICITARIOS, PRODUCCION AUDIOVISUAL, PRODUCCION MUSICAL, PRODUCCION DE EVENTOS, MARKETING DIGITAL, DISEÑO GRAFICO, DISEÑO DE PAGINA WEB.	DARWIN ADAMES AQUINO	709829
E/2022-56380	4/10/22	DSI FASHION	SERVICIO DE BOUTIQUES, VENTA AL POR MENOR DE PRENDAS Y ACCESORIOS DE VESTIR, CALZADOS Y OTROS.	SEBASTIAN PAEZ SORIANO	709794
E/2022-54456	23/9/22	DTM DOMINICANA	SOCIEDAD DE INVERSIÓN.	CRUZ APESTEGUI CARDENAL	708360
E/2022-49235	1/9/22	D-TOWN & ASOCIADOS	SERVICIOS DE ACTIVIDADES DE FIESTAS, DIVERSION, CONTRATACIÓN DE ARTISTAS, NACIONALES E INTERNACIONALES. EXPENDIO DE BEBIDAS ALCOHÓLICAS Y NO ALCOHÓLICAS...	JUAN EUGENIO PERALTA FERNANDEZ	707790
E/2022-53637	20/9/22	DTV-CARIBBEAN	REALIZAR TODO TIPO DE SERVICIOS DE VIDEO Y FOTOGRAFIA, SERVICIOS TURISTICOS, SERVICIOS DE TRANSPORTE, PROMOCION DE VIAJES AEREOS MARITIMOS Y TERRESTRES...	PAVEL ROTOV	707847
E/2022-55858	30/9/22	DULCE CONEXIÓN	CAFETERIA, DULCERIA, VENTA DE DESAYUNOS Y COMIDAS VENEZOLANAS	KEILLYS JULIMER ISTAZ QUINTERO	709450
E/2022-54221	22/9/22	DULZUP	EMPRESA DEDICADA A LA CREACION DE POSTRES ARTESANALES DE DIFERENTES Y DELICATESES.	LEIRY MACIEL ALMONTE LORA DE CABRERA	708138
E/2022-44246	26/9/22	DUNAMIS MINISTERIO EVANGELISTICO DE JESUCRISTO DME	MINISTERIO RELIGIOSO QUE SE DEDICA A DAR A CONOCER EL EVANGELIO SIN FINES DE LUCRO.	RAISA MONTERO ENCARNACION	708673
E/2022-54694	23/9/22	DURAKAN MOTO	IMPORTACION Y EXPORTACION DE VEHICULOS DE MOTOR, PIEZAS, REPUESTOS.	MAHDY HUSSEIN OSORIO, WALID MAHMOUD MOHAMED ALI	708538
E/2022-54161	21/9/22	DYK JOURNEY	DEDICADAS A SERVICIOS TURÍSTICOS. CREACIÓN, VENTA Y PROMOCIÓN DE TOURS A NIVEL NACIONAL. VENTA Y PROMOCIÓN DE RESORT. AGENTE DE VIAJES. ECOTURISMO.	DANIRYS DAHIANA RODRÍGUEZ LORA, KASSANDRA MASIEL ROSARIO AQUINO	708127
E/2022-54577	28/9/22	E&A LUX NAILS BAR BEAUTY SUPPLY SALON	SERVICIOS DE CUIDADO PERSONAL Y ESTETICA.	JOHANYELLY FERNANDEZ BRETON, JEAN ANIEL CELESTIN	709139
E/2022-53789	21/9/22	E. B. C. CACIQUES DORADOS	PARTICIPACION EN TORNEOS NACIONALES E INTERNACIONALES DE NIVEL PROFESIONAL, CONTRATACIÓN DE PELOTEROS PROFESIONALES...	ZACARIAS ALFONSO PEÑA MELO	707921

[210] EXPEDIENTE	[220] FECHA	[561] NOMBRE COMERCIAL	[510] ACTIVIDAD	[730] SOLICITANTE	REGISTRO
E/2022-55053	27/9/22	E.D.D.A LOGISTICS	IMPORTACIÓN, EXPORTACIÓN, COMPRA, VENTA, PROMOCIÓN, ALMACENAJE, TRANSPORTE Y SERVICIOS DE LOGÍSTICA DE PRODUCTOS DE ALMACENES Y SUPERMERCADOS...	RAMONA MORILLO DE DEL ROSARIO, VICTOR DEL ROSARIO SANCHEZ	708938
E/2022-53876	22/9/22	E.H.R.E INVESTMENT	SERVICIOS DE COMPRA, VENTA Y ALQUILER DE BIENES INMUEBLES, ADMINISTRACION DE CONDOMINIOS, ALQUILER VACACIONAL Y ASESORIA FINANCIERA Y SOBRE INVERSIONES.	ANEUDY JOEL GOMEZ CLASE	708249
E/2022-41225	31/8/22	E.R CALCAÑO EVENTS	SERVICIOS DE ENTRETENIMIENTO TURÍSTICO. SERVICIOS DE ARRENDAMIENTO DE EQUIPOS DE SONIDO, LUCES, EQUIPOS MUSICALES, VIDEOS EN GENERAL ASÍ COMO SU PRODUCCIÓN...	EVA RUBI DEL CARMEN CALCAÑO	704881
E/2022-54302	22/9/22	E.R.M. SOLUTIONS	IMPORTACIÓN, COMERCIALIZACIÓN, VENTA Y DISTRIBUCIÓN DE ARMAS DE FUEGO, MUNICIONES, PIEZAS, ACCESORIOS TALES COMO CACHAS, CANANAS, CARGADORES...	ARMERIA E.R.M., S.R.L.	708213
E/2018-45153	8/11/18	EAST COAST CHARTERS	SERVICIO DE OPERACIONES MARITIMAS.	FRANCISCO ANTONIO MICHELI PABLO, EAST COST CHARTERS	709705
E/2022-55234	28/9/22	EB EDIFICIO BENITA I	PARA IDENTIFICAR UN PROYECTO RESIDENCIAL Y/O HABITACIONAL	GELIN GERMAN BONILLA PARRA	709121
E/2022-54345	22/9/22	EBAUTOS AUTO GROUP	IMPORTACIÓN, COMPRA, VENTA Y COMERCIALIZACIÓN DE VEHÍCULOS USADOS.	EMMANUEL BAUTISTA ABREU	708233
E/2022-55600	29/9/22	EBCS CONSTITUYENTES SAN CRISTOBAL BEISBOL CLUB	PARTICIPACIÓN EN TORNEOS DE BEISBOL NACIONAL E INTERNACIONAL, CONTRATACIÓN DE PELOTEROS Y PERSONAL DE TRABAJOS AFINES, VENTA DE PUBLICIDAD...	ZACARIAS ALFONSO PEÑA MELO, JOSE ANTONIO BAEZ	709210
E/2022-55284	28/9/22	ECO THERM PRODUCTS	MANUFACTURA DE PRODUCTOS EN POLIESTIRENO EXPANDIDO Y METALES.	VASCO RAIMUNDO CARVALHAIS COSTEIRA DA SILVA FONSECA	708963
E/2022-55645	29/9/22	EDDY VELOZ MULTISERVICE. EVD	VENTA AL POR MENOR DE MATERIALES DE CONSTRUCCION, VENTA AL POR MENOR DE COMBUSTIBLE PARA VEHICULOS	EDDY VELOZ DURAN	709334
E/2022-55809	29/9/22	EDELEON COMERCIAL	SERVICIO DE VENTA DE GOMAS Y MOTOCICLETAS.	EDWARD MICHAEL DE LEON CRUZ	709403
E/2022-55754	4/10/22	EDGAR RODRIGUEZ VIP AUTO DETAILING	LAVADO DE VEHICULOS LIVIANOS.	EDGAR FERNANDO RODRÍGUEZ RODRÍGUEZ	709921
E/2022-52757	14/9/22	EDRAM AUTO PARTES	VENTA AL POR MAYOR Y AL DETALLE DE PARTES DE AUTOS Y CAMIONES TALES COMO; PARTES DEL MOTOR TREN DELANTERO, TRASERO ACCESORIOS AUTOMOTRICES...	RAMON ANIBAL PÉREZ LORA, EDWIN DE JESÚS SOSA COLLADO	707012
E/2022-55752	29/9/22	EDUCAKIDS ACADEMY BY JULISSA RIVAS	SERVICIOS DE ESTIMULACION TEMPRANA DESDE LOS 6 MESES, HASTA PRIMARIA 8 AÑOS.CUIDADO DE NIÑOS (GUARDERIA) SALA DE TAREAS, CLASES DE INGLES, KARATE...	JULISSA JOSEFINA RIVAS SANCHEZ	709355
E/2022-51563	26/9/22	EDUSTARS NURSERY PREESCOLAR	PREESCOLAR, GUARDERÍA Y SALA DE TAREAS.	RUTH ESTHER HERNANDEZ DE ORTIZ	708819
E/2022-55764	30/9/22	EIKAR	SERVICIOS DE TRANSPORTE DE MATERIALES COMESTIBLE E INDUSTRIALES A NIVEL NACIONAL.	ELVIS ANIBAL LIMA ROA	709550
E/2022-55177	27/9/22	EILAM INVERSIONES E INMOBILIARIA	SERVICIOS DE COMPRA Y VENTA Y ADMINSTRACION DE SOLARES, CASA Y LOCARES COMERCIALES, VENTA DE INSUMO DE OFICINA, ASESORIA FINANCIERA...	SELINEE MENDEZ MENDEZ	708947
E/2022-54372	22/9/22	EK HOME DESING	COMPRA, VENTA E IMPORTACIÓN DE PRODUCTOS, SERVICIOS Y ACCESORIOS DE DECORACIÓN, PAISAJISMO, REMODELACIONES Y DECORACIONES TANTO DE VIVIENDAS COMO DE LOCALES COMERCIALES.	EKMANNIA ELIZABETH PEREZ PEREZ	708290
E/2022-55058	27/9/22	EL BILLETON PRESTAMOS PERSONALES	SERVICIOS DE PRESTAMOS HIPOTECARIOS Y PERSONALES	ANGEL DANIEL PUJOLS PRESINAL	708782
E/2022-55781	29/9/22	EL CLOSET DE GABIS IMPORT S&J	SERVICIOS DE IMPORTACIÓN Y VENTA DE ROPA Y ACCESORIOS DE VESTIR EN GENERAL	SORANYI FERRERAS MADE, YOJANNY FAMILIA REYES DE RODRIGUEZ	709382
E/2022-56374	4/10/22	EL CORILLO TOURS	SERVICIO DE VIAJES Y EXCURSIONES NACIONALES E INTERNACIONALES.	JOSE RAFAEL TAVAREZ ESPINAL	709788
E/2022-55569	29/9/22	EL DINERO	ADMINISTRACIÓN Y MANEJO DE UN PERIODICO DE CIRCULACIÓN NACIONAL.	EDITORIAL CM, S.A.S.	709208
E/2022-55528	28/9/22	EL DINERO MUJER	ADMINISTRACIÓN Y MANEJO DE PERIÓDICO DE CIRCULACIÓN NACIONAL.	EDITORIAL CM, S.A.S.	709161
E/2022-52103	16/9/22	EL HUERTO DE R&G	VENTAS AL POR MAYOR Y AL DETALLE DE PRODUCTOS ALIMENTICIOS, VENTAS DE BEBIDAS CON O SIN ALCOHOL, VENTAS DE MIEL Y PRODUCTOS DERIVADOS, PRODUCTOS CONGELADOS.	RAYSHELL MARIA MORA MARTINEZ, GABRIEL ULLOLA ULLOLA	707698
E/2022-54654	23/9/22	EL MOFONGO QUE PITA	SERVICIOS DE RESTAURANTE COMIDA RAPIDA ESPECIALISTAS EN MOFONGOS, CHIMIS.	JOSE GABRIEL MARIZAN PITA	708541
E/2022-53308	4/10/22	EL OXIGENO ES VIDA JAF	SERVICIO DE TERAPIA DE OXIGENO.	JUAN ALBERTO FERNÁNDEZ MARTINEZ	709899
E/2022-55354	28/9/22	EL PALACIO DE LA CARNE Y EL CALDO	VENTAS DE CARNES Y SERVICIOS DE RESTAURANTE.	VLADIMIR MORENO VILLAR, ANA MARIA YNOA PLASENCIA	709031
E/2022-56422	4/10/22	EL PALACIO DE LA PIZZA	SERVICIOS DE COMIDA, PIZZA, HAMBURGUESA, TOSTADAS Y JUGOS Y BEBIDA EN GENERAL	CLARIBEL VEGA COLLADO	709826
E/2022-56581	4/10/22	EL POLLO TROPICAL BENSON	VENTAS DE POLLOS Y BEBIDAS EN GENERAL.	BENSON ISRAEL	709943
E/2022-54051	21/9/22	EL PUNTO FERRETERO	VENTA DE ARTICULOS FERRETEROS Y MATERIALES DE CONSTRUCCIÓN.	RANSEL ALEXANDER RODRIGUEZ GERMAN	708030
E/2022-52810	27/9/22	EL RECAITO DE MI ABUELA DOMINICAN FOOD	SERVICIOS DE RESTAURANTE, SERVICIO DE COMIDA, CATERING, FOOD TRUCK.	LUZ DEL ALBA JIMENEZ RAMIREZ	708960
E/2022-52622	26/9/22	EL SABROSO POLLO Y ALGO MAS SP ROSARIO	SERVICIO DE VENTA AL POR MAYOR Y DETALLE DE COMIDA CRIOLLA Y VARIADA.	DANIEL VINICIO ROSARIO SANCHEZ	708624
E/2022-54665	23/9/22	EL SAZON DE LUISA CLIME	SERVICIOS DE EXPENDIO DE COMIDA.	JUAN LUIS CRUZ CLIME	708518
E/2022-54015	21/9/22	EL SAZÓN DE MORE Y SANTO	SERVICIOS DE VENTA DE COMIDA	SANTO ARIAS HIERRO	707992
E/2022-54563	23/9/22	EL SONIDO DE AHORA	SERVICIO DE ALQUILER DE SONIDO, LUCES, TECHOS, PANTALLAS, BUFFET Y PICADERA PARA EVENTOS.	YUDERKA MERCEDES ESPINAL JAQUEZ	709123
E/2022-56593	4/10/22	EL TALLER DE LAS NOTICIAS	SERVICIO DE FORMACIÓN DE PRÁCTICA PARA PERIODISTA, PROGRAMA DE TELEVISIÓN Y UN PERIÓDICO DIGITAL.	VICTOR ALEXIS PÉREZ FERNÁNDEZ	709994
E/2022-55805	29/9/22	EL TIEMPO RD	PRODUCCIÓN DE TELEVISIÓN.	COSME ALEXANDER PEÑA	709402
E/2022-55006	26/9/22	EL TITIRITERO	SERVICIOS DE VENTA DE ALIMENTOS Y BEBIDAS, EVENTOS EN GENERAL Y SERVICIO DE LAVADO, SECADO Y MANTENIMIENTOS DE VEHICULOS EN GENERAL	ANGEL ADOLFO JIMENEZ FELIZ	708736
E/2022-53849	21/9/22	ELECTRO PEDRO DOMINGUEZ	VENTA DE ELECTRODOMÉSTICO NUEVO Y USADO.	SINTIA NAIROBY DOMINGUEZ HERNANDEZ	707956
E/2022-56329	3/10/22	ELECTRODOMÉSTICOS DOMINICAN MODENA	FABRICACIÓN, COMPRA, VENTA, DISTRIBUCIÓN, IMPORTACIÓN Y EXPORTACIÓN DE ELECTRODOMÉSTICOS EN GENERAL.	HARDY MANUEL SANTANA NUÑEZ	709761
E/2022-55276	3/10/22	ELECTRONICA WSSV	IMPORTACIÓN Y EXPORTACIÓN DE EQUIPOS ELECTRÓNICOS, AUTO ADORNOS, REPUESTOS Y ACCESORIOS DE EQUIPOS ELECTRÓNICOS; VENTA DE BOCINAS...	STHEFHANO SURIEL VALDEZ	709609
E/2022-55731	29/9/22	ELGY AWARDS AND SPORTS TRAINING	DISTRIBUCION Y DISEÑOS DE PREMIACION Y ASESORIA DE ENTRENAMIENTO DEPORTIVO.	EXPEDI JOSUE PEÑA CHECO	709344
E/2022-56399	4/10/22	ELINCA SOLUCIONES	VENTAS DE MATERIALES ELECTRICOS, VENTAS DE EQUIPOS PARA LIMPIEZAS DE PLAYA, VENTAS DE EQUIPOS Y MATERIALES PARA EL SECTOR CONSTRUCCION, VENTAS DE MATERIALES GASTABLES...	CARLOS JOSE BELEN UREÑA	709883
E/2022-55086	27/9/22	ELINEF AUTO IMPORT	IMPORTACIÓN, COMPRA Y VENTA DE VEHÍCULOS NUEVOS Y USADOS, DE PIEZAS Y REPUESTOS DE VEHÍCULOS DE MOTOR, MOTOCICLETAS, BICICLETAS, MANTENIMIENTO, REPARACIONES...	FÉLIX JOSÉ REYES CARMONA	708792
E/2022-54196	22/9/22	EL-ROI LOGISTICS	ENVÍO Y RECEPCIÓN DE PAQUETES. SERVICIOS DE PAQUETERÍA EXPRESA, TRANSPORTE DE MERCANCÍA, SERVICIOS DE IMPORTACIÓN Y EXPORTACIÓN, MANEJO INTERNACIONAL DE DOCUMENTOS...	ROSA VIRGINIA MARIÑEZ GUTIÉRREZ	708169
E/2022-54149	21/9/22	ELYSEEAT	EDIFICIO DE APARTAMENTOS RESIDENCIAL.	ILIANA MARIA RODRIGUEZ ARISTY	708094
E/2022-53657	30/9/22	EMA Y EMA GROUP	COMPAÑÍA QUE SE DEDICARA A BRINDAR LOS SERVICIOS DE PRODUCCIÓN Y GRABACIÓN DE ÁLBUM MUSICAL, MANAGER DE ARTISTAS.	EMANUEL HERRERA BATISTA	709452
E/2022-55493	28/9/22	EMCY BEAUTY	SERVICIOS DE SALON DE BELLEZA.	ARELIS CORPORAN ACEVEDO	709138
E/2022-47612	27/9/22	EMICMA PRESTAMOS E INVERSIONES	SERVICIOS MECANICOS EN GENERAL, ELABORACION DE BUSHING, RENTA DE VEHICULOS LIVIANOS Y EQUIPOS PESADOS. INVERSIONES Y PRESTAMOS EN GENERAL.	EDDY MIROPE CRUZ MARTINEZ	708902
E/2022-55999	30/9/22	EMILIO'S BAR	COMPRA Y VENTA DE BEBIDAS ALCOHOLICAS Y PREPARACION DE TRAGOS	EMILIO ARISMENDY CAMACHO TEJADA	709546
E/2022-52920	14/9/22	EMPERADOR TRAVEL INVESTMENT & ENTERTAINMENT	RESERVACIONES Y VENTA DE TICKETS, BOLETOS DE VIAJES AEREOS, MARITIMOS, TERRESTRES Y ESPACIALES, PROMOCIÓN ORGANIZACION Y MONTAJE DE CONCIERTOS...	HECTOR LUIS ALVARADO	707707
E/2022-55321	28/9/22	EMPOWER CAPITAL NVEST	SERVICIOS DE HOLDINGS, COMPRA DE FACTURAS, INVERSIONES INMOBILIARIAS.	JHONSON CHARLES, MC GIL ROGER	709091
E/2022-55602	29/9/22	EMPRESA DE TRANSPORTE DE LA DESCUBIERTA EMTRADE	TRANSPORTE DE PASAJEROS, MERCANCIAS Y PRODUCTOS DESDE EL MUNICIPIO DE LA DESCUBIERTA A SANTO DOMINGO Y VICEVERSA, ASÍ COMO A TODO EL TERRITORIO NACIONAL.	MARLI MANUEL NINA ROSARIO	709211
E/2022-56393	4/10/22	EMPRESA DE TRANSPORTE EL PEÑÓN	SERVICIO DE TRANSPORTE, TRANSPORTE ESCOLAR Y FLETES.	RANCE OMAR GOMEZ GUERRERO	709915
E/2022-53975	21/9/22	EMPRESA PUBLICITARIA KENYI MATOS KM	SERVICIOS DE COMUNICACIONES Y REALIZACION DE EVENTOS A NIVEL NACIONAL.	KENYI ABIMAE MATOS GOMEZ	707980
E/2022-55136	27/9/22	EMPRESAS CANAÁN	VENTA DE BOTELLONES Y BOTELLITAS DE AGUA, FUNDITAS DE AGUA E HIELOS.	THAITANIA UBRI BALBUENA	709036
E/2022-53855	20/9/22	EMPRESAS GONZALEZ MUÑOZ	SERVICIOS DE TRANSMISIÓN DE SEÑAL DE INTERNET POR FIBRA ÓPTICA.	KATHERINE GONZALEZ MUÑOZ	707862
E/2022-55308	28/9/22	EMPRETAO	SERVICIOS DE PRESTAMOS E INVERSIONES.	GABRIEL ALBERTO GIL ROSARIO	708996
E/2022-44805	20/9/22	EMSEG SJ & ASOC.	COMERCIALIZACIÓN, PROMOCIÓN Y OBTENCIÓN A TÍTULO DE INTERMEDIARIO ENTRE EL ASEGURADO Y EL ASEGURADOR DE LOS SERVICIOS DE SEGURO Y RENOVACIÓN...	JOSE ANTONIO GONZALEZ MARTE	707876
E/2022-56548	4/10/22	EN DIOS CONFIAMOS	SERVICIOS DE TIENDA: VENTA DE PRENDAS DE VESTIR, CALZADOS, ACCESORIOS DE VESTIR, ARTICULOS PARA EL HOGAR, PRODUCTOS DE LIMPIEZA, COSMETICOS Y PRODUCTOS DE HIGIENE PERSONAL...	MARIE CARMELLE JEAN	709932
E/2022-51526	7/9/22	EN TRIPEO	TRANSMISIÓN Y REDACCIÓN DE PROGRAMAS A TRAVES DE DIFERENTES PLATAFORMAS DIGITALES.	MIGUEL ALEJANDRO LOPEZ VASQUEZ	709110
E/2022-50818	3/10/22	EN3VEGETALES	CULTIVOS DE HORTALIZAS, LEGUMBRES Y PLANTACIONES ALIMENTICIAS.	JUAN SAMUEL ROQUE BAEZ	709686
E/2022-51287	28/9/22	ENCVA SERVICES	SERVICIOS MÚLTIPLES (SERVICIOS A DOMICILIO DE LIMPIEZA EN GENERAL, MANTENIMIENTO Y ADMINISTRACIÓN DE EDIFICACIONES, ELECTRICIDAD, FONTANERÍA...	YUDDY JADY ENCARNACIÓN ENCARNACIÓN, EDDY MANUEL PEREZ VARONA	709016
E/2022-55562	29/9/22	ENEBIA ADMINISTRADORA DE BIENES	SERVICIOS DE BIENES RAÍCES EN GENERAL: PROMOCIÓN, COMPRAVENTA, ALQUILER Y ADMINISTRACIÓN DE BIENES INMUEBLES, EN TODO EL TERRITORIO NACIONAL.	ROBERTO ENEMENCIO GONZALEZ PEREZ	709191
E/2022-52612	23/9/22	ENELYS EXPORT - IMPORT	EXPORTACION DE FRUTAS, VEGETALES Y LEGUMBRES.	JOANNY ALEXANDRA JIMENEZ CARABALLO	708484
E/2022-47153	4/10/22	ENGINEER BURGOS MULTISERVICE EBRM	EMPRESA MULTISERVICIOS DEDICADA A LAS SOLUCIONES EMPRESARIALES TALES COMO: PROGRAMA DE MANTENIMIENTO GENERAL. SUMINISTRO E INSTALACION DE PROYECTOS DE CONSTRUCCION LIGERA...	ENRIQUE JESUS BURGOS DE LA CRUZ	709841
E/2022-55275	28/9/22	ENGLISH'S HOUSE	SERVICIO DE ESCUELA DE INGLES.	MARIA ALEJANDRA RODRIGUEZ BRITO, PABLO ANTONIO ARIAS SANTANA	709727
E/2022-45183	30/9/22	ENOVA SDG GROUP	SERVICIOS DE CONSULTORÍAS, PLANIFICACIÓN Y EJECUCIÓN DE PROYECTOS, DISEÑO E IMPLEMENTACIÓN DE PROGRAMAS DE CREACIÓN Y FORTALECIMIENTO DE CAPACIDADES...	ANA BEATRIZ POU ESPINAL, CLAUDIA CABALLERO GONZALEZ	709623
E/2022-54669	27/9/22	ENROSANA	PRODUCCIÓN Y DISTRIBUCIÓN DE ANTIBACTERIANO DE AMPLIO ESPECTRO PERTENECIENTE AL GRUPO DE LAS FLUOROQUINOLONAS, PARA EL TRATAMIENTO DE ENFERMEDAD RESPIRATORIA CRÓNICA...	FRANCISCO ANTONIO ALBA ALMONTE, DOMINGO JOSE RODRIGUEZ SIRI	708765
E/2022-55316	28/9/22	ENSURITY AUTO GROUP	COMERCIALIZACION, COMPRA, VENTA, IMPORTACIÓN, FINANCIAMIENTO DE TODO TIPO DE VEHÍCULOS DE MOTOR.	MODESTO ARMANDO FLORES	708995
E/2022-55315	30/9/22	ENSURITY CAPITAL GROUP	FINANCIAMIENTO Y PRESTAMOS EN LOS RAMOS INDUSTRIALES, COMERCIAL, PERSONAL.	MODESTO ARMANDO FLORES	709411
E/2022-55317	28/9/22	ENSURITY EXPRESS	TRANSPORTE DE TODO TIPO DE CARGA NACIONAL E INTERNACIONAL, TERRESTRE, AEREO Y MARITIMO.	MODESTO ARMANDO FLORES	708993
E/2022-51854	21/9/22	ENVIAYA	SERVICIOS DE TRASPORTE Y LOGÍSTICA AÉREOS, TERRESTRE Y MARÍTIMO.	RONALD HUED ESTRADA	708128
E/2022-54867	26/9/22	ENVIRONMENTAL CONSULTING GROUP ECGROUP	PROVEER UNA GAMA DE SERVICIOS DE PRUEBAS AMBIENTALES, VALIDACION DE EQUIPOS DE LABORATORIOS. DISPOSICION DE MATERIAL PELIGROSO Y ASESORIA EN GENERAL.	ENVIRONMENTAL CONSULTING GROUP ECGROUP, S. R. L.	708648
E/2022-55046	27/9/22	ENYEL & DASHLEY COMERCIAL	SERVICIOS DE IMPORTACIÓN, EXPORTACIÓN, COMPRA, VENTA, PROMOCIÓN, ALMACENAJE, TRANSPORTE Y SERVICIOS DE LOGÍSTICA DE PRODUCTOS DE ALMACENES Y SUPERMERCADOS...	RAMONA MORILLO DE DEL ROSARIO, VICTOR DEL ROSARIO SANCHEZ	708909
E/2022-56324	3/10/22	EPIC MINDS	CENTRO PSICOPEDAGÓGICO Y DE REFUERZO EDUCATIVO INFANTIL	CONSORCIA MABEL CONCEPCION CABRERA, NATACHA MARGARITA MUÑOZ MINIER	709760
E/2022-53603	26/9/22	EPIKOINONÍA	BRINDAR SERVICIOS DE ORGANIZACIÓN DE ACTIVIDADES Y EVENTOS, ASESORÍA, CONSULTORÍA DE SERVICIOS DE MERCADEO Y MODA, SERVICIOS DE ESTRATEGIAS DE COMUNICACIÓN...	PEDRO MARIA FIGUEROA GUILAMO	708698
E/2022-54335	22/9/22	EPROSETURD EMPRESA DE PROFESIONALES DEL SECTOR TURISTICO DE REPUBLICA DOMINICANA	BRINDARÁ LOS SERVICIOS DE ATREVES DE LOS RECURSOS HUMANOS CAPACITADOS EN EL ÁREA TURÍSTICA. BARTENDER, CAMARERO, TRADUCTOR, CAMARERÍA, TOURS OPERADOR...	GERINELDO ACOSTA MATOS	708322
E/2022-54751	26/9/22	EPSTEIN RECYCLING	RECOLECTAR, SEGRÉGAR, CLASIFICAR, PROCESAR TODO TIPO DE RESIDUOS FERROSOS Y NO FERROSOS, PLÁSTICOS, ELECTRÓNICOS, LLANTAS, CARTÓN Y PAPEL...	KARL ERICH TANG EPSTEIN	708605
E/2022-53728	20/9/22	EQUIPO DE BEISBOL BUCANEROS DE HERRERA	PARTICIPACION EN TORNEOS NACIONALES E INTERNACIONALES, CONTRATACIÓN DE PELOTEROS Y DIRIGENTES DEPORTIVOS, COMERCIALIZACIÓN GENERAL DE PRODUCTOS A FINES AL BEISBOL...	ZACARIAS ALFONSO PEÑA MELO	707763
E/2022-46847	26/9/22	EQUIPOS Y AGREGADOS HDGCL	CONSTRUCCIÓN O MODIFICACIÓN DE EDIFICACIONES, CARRETERAS, CAMINOS VECINALES Y TODO TIPO DE CONSTRUCCIONES AMPARADAS EN LA LEY, EXPLOTACIÓN Y EXTRACCIÓN DE MATERIALES ÁRIDO...	HÉCTOR JULIO CONSTANZO LÓPEZ	708680
E/2022-45777	28/9/22	ERR GRUPO DE TRANSPORTE TRANSGROUP	SERVICIOS DE AMBULANCIAS, GRUAS Y TRANSPORTE EN GENERAL.	ELIDO RIVAS RODRIGUEZ	709002

[210] EXPEDIENTE	[220] FECHA	[561] NOMBRE COMERCIAL	[510] ACTIVIDAD	[730] SOLICITANTE	REGISTRO
E/2022-46699	4/10/22	ERRERAY LA COCINA DE ROBERT	VENTA Y DISTRIBUCIÓN COMIDAS Y BEBIDAS PROCESADAS, Y CUALQUIER OTRA ACTIVIDAD A FIN.	ROBERT RAY TORRES OTAÑEZ	709927
E/2022-54108	21/9/22	ESCUELA DE CHOFERES FAMILIA ECF	SERVICIOS DE MANEJO DE CONDUCIR Y EXAMEN TEÓRICO.	ISMAEL FAMILIA OBISPO	708057
E/2022-53679	20/9/22	ESCUELA DE MIGRACION BERBALDO PEÑA	ENSEÑAR A TODA PERSONA INTERESADA EN APRENDER HACER SU PROCESO MIGRATORIO DE UNA MANERA CORRECTA.	BERBALDO PEÑA DOMINGUEZ	707761
E/2022-55601	29/9/22	ESCUELA DE SANTIDAD CRISTO ROSTRO DE LUZ	INSTITUCIÓN RELIGIOSA SIN FINES DE LUCRO, DEDICADA A LA FORMACIÓN, EVANGELIZACIÓN, ADORACIÓN Y DIRECCIÓN ESPIRITUAL.	JUANA CARIDAD LOPEZ REYES	709212
E/2022-53946	21/9/22	ÉSEB ORGÁNICA COMERCIAL	SERVICIOS DE CONSULTORÍA EN MATERIA INMOBILIARIA Y TURÍSTICA, RELACIONES PÚBLICAS, MEDIA Y EVENTOS, ASESORÍA EN EL ÁREA DE TURISMO RECEPTIVO, SERVICIOS INMOBILIARIOS...	MANUEL ANTONIO TAPIA LINARES, YAGEYSSA CELESTE CASTELLANO PARRA	707936
E/2022-55238	27/9/22	ESENCIALHAUS	SERVICIOS DE ARQUITECTURA.	EMMANUEL ALEXANDER PARRA ALMONTE	708941
E/2022-52798	16/9/22	ESPACIO TECNOLÓGICO JAMN	VENTA DE EQUIPOS ELECTRÓNICOS Y SUS ACCESORIOS, ELECTRODOMÉSTICOS, Y DISPOSITIVOS DE SEGURIDAD, NUEVOS Y USADOS, INSTALACIÓN, REPARACIÓN Y MANTENIMIENTO.	JOSUE GABRIEL RODRIGUEZ RIJO	707739
E/2022-54787	26/9/22	ESSEFFE	IMPORTACIÓN Y VENTA DE PRODUCTOS ALIMENTICIOS, NUTRICIONALES Y FITNESS, PRODUCCIÓN Y VENTA DE ALIMENTOS.	SORILENNY CLARIBEL CUSTODIO BRITO, FILIPPO DI BISCEGLIE	708603
E/2022-55239	27/9/22	ESTANCIAS TRAVEL	SERVICIOS DE AGENTE DE VIAJES, VENTA DE BOLETOS AEREOS, CRUCEROS, TOUR, EXCURSIONES Y ACTIVIDADES TURISTICAS, VENTAS DE ESTADIAS HOTELERAS Y VILLAS.	DUARTE ALEXANDER LIRIANO PERALTA, ELIZABETH ALMONTE ORTIZ DE LIRIANO	708943
E/2022-53593	16/9/22	ESTRATEGIA LEGAL, ABREU SANTANA Y ASOC	PRESTACIÓN DE SERVICIOS JURÍDICOS Y DE ASISTENCIA PROFESIONAL EN TODAS LAS ÁREAS DEL DERECHO A LA COMUNIDAD EN GENERAL.	ARIANNY ABREU PACHE	707691
E/2022-55633	4/10/22	ESTRELLA FLETE BALLOONS	VENTAS DE BIZCOCHO, ORGANIZACIÓN DE EVENTOS, BODAS, CUMPLEAÑOS Y ARREGLO GLOBALES.	JOSE ERNESTO MOREL SANTANA, ZOILA ESTRELLA FLETE	709959
E/2022-56144	3/10/22	ESTUDIO JURÍDICO RAMÍREZ CASTILLO & ASOCIADOS	SERVICIOS LEGALES Y JURÍDICOS EN GENERAL.	CARLOS ALBERTO RAMÍREZ CASTILLO	709621
E/2022-55742	30/9/22	EUPHORIC ADVENTURE	SERVICIOS DE CUIDADOS POST OPERATORIOS, ASI TAMBIEN COMO SERVICIOS DE TRANSPORTE.	ESTEBAN ITIVO PIERRE	709506
E/2022-56214	3/10/22	EVANYELIN DECORACIONES	SERVICIO DE EVENTOS, CUMPLEAÑOS, FIESTAS, MAESTRIAS DE SEREMONIAS.	JOSELYN DISLA SANCHEZ, PEDRO SAMUEL JOEL MARTÍNEZ OZUNA	709713
E/2022-55639	29/9/22	EVELYN FREYVEL BEAUTY CENTER EFBC	SERVICIO DE CORTE, LAVADO, SECADO Y PEINADO, ALISADO, TINTE SEMIPERMANENTE, DESCOLORANTE, HIDRATACION DE PELO, EXTENSION DE PELO, ALISADO, DESRIZADO...	ANA IVELINA ANTIGUA ESTEVEZ	709263
E/2022-54338	22/9/22	EVEN CASA DE REFUGIO MINISTERIO INTERNACIONAL 0121	ENTIDAD SIN FINES DE LUCRO DEDICADA A PRACTICAR Y ENSEÑAR EL EVANGELIO DE JESUCRISTO A TODA LAS NACIONES.	MAGDELIN VALENTINA CORNIEL REYES	708241
E/2022-54288	22/9/22	EVERGO FLEET	GESTIÓN, INSTALACIÓN, OPERACIÓN Y MANTENIMIENTO DE ESTACIONES DE CARGAS INTELIGENTES A SER UBICADAS EN OFICINAS COMERCIALES Y TORRES EMPRESARIALES...	INTERENERGY SYSTEMS DOMINICANA, S.R.L.	708206
E/2022-55167	27/9/22	EVLAN	ELABORACION Y VENTA DE JUGOS NATURALES, VENTA DE FRUTAS Y ENVASES PLATICOS.		708874
E/2022-53677	20/9/22	EXCELSIOR ACADEMY	ASESORÍA PROFESIONAL, INDIVIDUAL O GRUPAL PARA BECAS NACIONALES E INTERNACIONALES, DE PROGRAMAS ACADÉMICOS DE CORTA O LARGA DURACIÓN. ASESORIA PROFESIONAL...	SHIRLEY JESAIRA SANTANA HERRERA	707757
E/2022-55146	27/9/22	EXCLUSIVE SIGNATURE	VENTAS DE PRODUCTOS DE BELLEZAS EN GENERAL, BARBERIA, COSMETOLOGÍA, CAPACITACIÓN EN LAS ÁREA DE SALÓN, PELUQUERÍA, MAQUILLAJES, CONFERENCIAS...	ESMERLIN ANTONIO CASTILLO	708881
E/2022-55120	27/9/22	EXE COLLETTION E. X. E.	TIENDA FÍSICA Y VIRTUAL, ESPECIALIZADA DE ROPAS, PARA CABALLEROS, DAMAS, Y NIÑOS VENTAS DE ARTÍCULOS DE ASESOS PERSONALES PARA DAMAS, CABALLEROS Y NIÑOS.	XILENNY ELIZABETH ROJAS MOREL	708924
E/2022-53588	16/9/22	EXILAS GROUP	REALIZACIÓN DE MULTI-SERVICIOS: DE AGENCIA DE VIAJES, SALÓN DE BELLEZA, BOUTIQUE Y RESTAURANTE.	BRUNELSON EXILAS	707682
E/2022-55382	28/9/22	EXOTIC M.V BAR & GRILL	COMERCIALIZACIÓN, VENTA DE COMIDA Y BEBIDAS.	LISANDRA VIRGINIA MUÑOZ VARGAS	709046
E/2022-52231	27/9/22	EXPEDICIÓN QUISQUEYA 4WD EXPERIENCE	ORGANIZACIÓN DE VIAJES DE AVENTURA EN 4X4 TIPO EXPEDICIÓN.	CARLOS EDUARDO DURAN NUÑEZ	708966
E/2022-46553	29/8/22	EXPERT LEGAL GROUP DHPC	CONSULTA Y ASESORIA LEGAL Y FINANCIERA, ASUNTOS JURIDICOS EN GENERAL, Y TODO AQUELLO QUE TENGA RELACIÓN CON LA ACTIVIDAD PRINCIPAL.	DAVID HENRIQUEZ POLANCO, HECTOR RODERIN CUEVAS CUETO	704380
E/2022-52497	21/9/22	EYLENE MULTIPIEZAS	COMPRA Y VENTA DE GOMAS, ACCESORIOS, TUBOS, NEUMATICOS, VALVULAS Y PESAS	JOSE GUILLERMO VARGAS PAREDES	708015
E/2022-55432	28/9/22	EZESAHY TOURS	BRINDAR LOS SERVICIOS TURÍSTICOS Y HOTELERÍA NACIONALES E INTERNACIONALES, TALES COMO; RESERVAR O VENDER PAQUETES TURÍSTICOS O PROGRAMAS TURÍSTICOS...	ANNY XIOMARA RAMIREZ MORON DE PANIAGUA	709083
E/2022-54585	23/9/22	F. MANCEBO CORREDORES DE SEGUROS	SERVICIOS DE ASESORES Y CORREDORES DE SEGUROS.	FELIX JUAN MANCEBO MELO, TIRANA MARIFEL MANCEBO MORDAN	708432
E/2022-55882	3/10/22	FAITH BODY & SKIN ESTHETIC CENTER	SERVICIOS PARA EL MANTENIMIENTO FÍSICO-CORPORAL, REALIZACION Y APLICACION DE TODO TIPO DE TRATAMIENTOS DE BELLEZA, MASAJES DE RELAJACION, MASAJES REDUCTORES...	ALEXANDRA TEJEDA	709724
E/2022-53651	22/9/22	FAITH BOOKS & MORE	ADQUISICIÓN, IMPORTACIÓN, VENTA Y DISTRIBUCIÓN DE LIBROS.	FE CRISTINA BATISTA JAQUEZ DE AMARANTE	708312
E/2022-56307	3/10/22	FANATICO SPORT BAR	SERVICIOS DE EXPENDIO DE COMIDAS Y BEBIDAS EN ESTABLECIMIENTOS, CON SERVICIO DE MESA Y HELADERIAS.	JOSE BIENVENIDO PIMENTEL ABINADER	709735
E/2022-53395	16/9/22	FARMACENTRO LA ESMERALDA	COMPRA Y DISTRIBUCIÓN DE PRODUCTOS FARMACÉUTICOS, QUÍMICOS, BIOLÓGICOS Y PATENTIZADOS EN GENERAL.	DIONISIO NAPOLEON UREÑA GARCIA, DILIA MERCEDES LIRIANO CRUZ DE UREÑA	707540
E/2022-54109	21/9/22	FARMACIA BAUDILIA	COMERCIALIZACION Y VENTA DE MEDICAMENTOS EN GENERAL.	PABLO ANTONIO REYES CAMILO	708059
E/2022-54017	28/9/22	FARMACIA FLOR DE TILO	VENTA DE MEDICAMENTOS.	JOSE MIGUEL CRUZ ABREU, OSCAR RAFAEL SANCHEZ GIL	709043
E/2022-53629	20/9/22	FARMACIA GALEZZ	VENTA Y DISTRIBUCIÓN DE MEDICAMENTOS, MATERIAL MÉDICO GASTABLE, EQUIPOS MÉDICOS Y LABORATORIO.	JOSUÉ GONZALEZ LIRIANO	707713
E/2022-55160	27/9/22	FARMACIA HERMANAS ROSA	DISTRIBUCIÓN, VENTAS, ASESORÍAS, CUSTODIA Y CONSERVACIÓN DE MEDICAMENTOS, PRINCIPIOS ACTIVOS, MEDICAMENTOS PREFABRICADOS Y PRODUCTOS SANITARIOS...	JOSEFINA ALTAGRACIA ROSA ACOSTA, LENNY ROSA ACOSTA	708867
E/2022-53243	23/9/22	FARMACIA ILAYSA	VENTA DE MEDICAMENTOS.	ILONKA JOCELYN MEDINA CAMPOS	708427
E/2022-55314	28/9/22	FARMACIA JAMES DE TABARA ARRIBA	SERVICIO DE VENTA DE MEDICAMENTOS.	GICELA MARIA RODRIGUEZ	709751
E/2022-56100	3/10/22	FARMACIA JORGE EL DORADO	VENTA Y DISTRIBUCION DE MEDICAMENTOS.	RIVERA NOLASCO INVESTMENT, SRL	709602
E/2022-54827	26/9/22	FARMACIA LOURDES GICELA	VENTA DE MEDICAMENTOS Y DEMAS ACCESORIOS DE VENTA DE FARMACIA.	MARIA ELISA POLANCO VICTORIO	708653
E/2022-54246	22/9/22	FARMACIA MONTE CARMELO	VENTA DE MEDICAMENTOS PARA LA SALUD HUMANA.	AUDRIE YOCABEL SANCHEZ OTERO	708200
E/2022-56322	3/10/22	FARMACIA ODESSA	SERVICIOS DE VENTA DE MEDICAMENTOS	ADELINA ALTAGRACIA CASTILLO MONTILLA	709778
E/2022-54166	21/9/22	FARRAFEL	COMPRA Y VENTA DE FARMACOS	SOCORRO ALTAGRACIA BUENO VARGAS	708108
E/2022-55539	29/9/22	FEDOSE	SERVICIOS DE VENTA DE SERVICIOS Y PRODUCTOS RELACIONADOS A LAS INFRAESTRUCTURAS TECNOLOGÍAS Y ASESORÍAS INFORMÁTICAS PARA PEQUEÑAS Y MEDIANAS EMPRESAS.	ORIVER SEGURA VARGAS	709176
E/2022-54800	29/9/22	FELIZ ESPINAL AUTO IMPORT	COMPRA, VENTA, IMPORTACIÓN Y EXPORTACIÓN DE VEHÍCULOS NUEVOS Y USADOS, Y DE LAS PIEZAS DE TODO TIPO DE VEHÍCULO DE MOTOR.	JOSE AGUSTIN FELIZ MARTE, YESENIA ESPINAL RODRIGUEZ	709189
E/2022-54339	22/9/22	FELL FILMS RECORDS AND EVENT	ACTIVIDADES: MANEJO DE MARKETING DIGITAL (GENERAL), CREACIONES DE EVENTOS (EN GENERAL), MANEJO DE ARTISTAS, CREACIONES DE AUDIO VISUALES (EN GENERAL)...	MARCOS WILLIMS SANTANA FELL	708235
E/2022-56057	3/10/22	FERDENTAL-RD LABORATORIO DENTAL	ELABORACIÓN DE PRÓTESIS DENTALES: TOTALES Y PUENTES EN ACRÍLICO, VALPLATS, FÉRULAS NOCTURNAS, GUÍAS DENTALES QUIRÚRGICAS, PUENTES PROVISIONALES...	YINETH ANGELICA HERRERA MORENO	709741
E/2022-53138	16/9/22	FERNANDEZ RENT A CAR FRC.	RENTA DE VEHÍCULOS, IMPORTACIÓN DE VEHÍCULOS, VENTA Y COMPRA DE VEHÍCULOS.	RANDY MOREY LEONARDO	708361
E/2022-53973	21/9/22	FERPEÑ IMPORTADORES	COMPRA, VENTAS, IMPORTACIÓN Y EXPORTACIÓN DE PRENDAS DE VESTIR, ACCESORIOS, CARTERAS Y CALZADOS, PARA DAMAS, CABALLEROS Y NIÑOS. ARTÍCULOS PARA EL HOGAR...	OMAR EZEQUIEL PEÑA CASILLA, YUBELKYS DEL CARMEN FERREIRA DE PEÑA	708110
E/2022-45089	22/9/22	FERRE-MARKET S.M.F	COMPRA Y VENTA DE ARTÍCULOS FERRETEROS, TALES COMO: BLOK, ARENA, CEMENTO, VARILLA, MATERIALES DE PLOMERÍA, ETC., Y ARTÍCULOS DE COLMADO, COMO: ALIMENTOS...	SANTIAGO MORA FERRERAS	708156
E/2022-56442	4/10/22	FERRERAS & NUÑEZ CONSULTANTS AND MANAGEMENT	ASESORÍA Y SERVICIOS CONTABLES, FISCAL, FINANCIEROS Y DE AUDITORÍAS; GESTIÓN, DESARROLLO Y ADMINISTRACIÓN DE PROYECTOS, SERVICIOS INMOBILIARIOS...	REYMI ESTEFANI NUÑEZ VASQUEZ, YAJAYRA FERRERAS RAMOS	709840
E/2022-56492	4/10/22	FERRERERIA ROSARIO & MENDEZ	COMPRA Y VENTA DE MATERIALES FERRETEROS COMO ELECTRICIDAD, PLOMERÍA, ARTÍCULOS PARA EL HOGAR, ALAMBRES, CABLES, Y ARNESES, FERRETERÍA, PINTURAS, BASE Y ACABADOS...	RAMON ARISTIDES ROSARIO MENDEZ	709875
E/2022-54301	23/9/22	FERRERERIA 77	IMPORTACION, COMPRA Y VENTA DE ARTICULOS FERRETEROS EN GENERAL.	ANDERS SAEL GRULLON BENITEZ	708406
E/2022-55474	28/9/22	FERRERERIA L. O. S SEGURA	VENTA DE TODO TIPO DE MATERIALES DE CONSTRUCCIÓN, ELÉCTRICOS, PLOMERÍA, ELECTRODOMÉSTICOS, ENSERES DEL HOGAR, ASÍ COMO: IMPORTACIÓN Y EXPORTACIÓN DE LOS MISMOS.	ISIDRO ASTACIO CEPEDA, YANET WALMIER PLACIDO	709127
E/2022-54680	23/9/22	FERRERERIA MARILOPEZ	COMERCIALIZACION Y VENTA DE ARTICULOS FERRETEROS.	MADLIN DEL CARMEN BARRANCO RODRIGUEZ, MADOLIE YESABETH CRUZ BARRANCO	708530
E/2022-55786	29/9/22	FERRERERIA PERALTA JCR	VENTA AL POR MENOR DE MATERIALES FERRETEROS.	JOSE RAFAEL ABREU PERALTA	709390
E/2022-55351	28/9/22	FERRERERIA TORQUE	COMPRA Y VENTA DE ARTICULOS FERRETEROS EN GENERAL, MATERIALES PARA LA CONSTRUCCION Y AFINES.	WILLY SORIANO SEPULVEDA	709032
E/2022-56270	3/10/22	FERRERERIA YANGO	VENTAS DE ARTICULOS FERRETEROS.	YUDELCA LOUIS RIVERA	709709
E/2022-55270	28/9/22	FERSON HANDYMAN SERVICES	PROFESIONAL DE MANTENIMIENTO: INSTALACIÓN Y REPARACIÓN DE AIRE ACONDICIONADO, ELECTRICIDAD, PLOMERÍA	JEFFERSON VOLTAIRE	708961
E/2022-55795	29/9/22	FESTEJOS CORPORATIVOS BY A. DIAZ	EMPRESA DE EVENTOS CORPORATIVOS Y AMENIZACIÓN DE ACTIVIDADES.	AIDA CESARINA DÍAZ AQUINO	709394
E/2022-53401	4/10/22	FF.GG ESTUDIO DE ARQUITECTURA	OFICINA DE ARQUITECTOS Y ASOCIADOS ORIENTADA AL DISEÑO ARQUITECTÓNICO, ASESORAMIENTO TÉCNICO, SUPERVISIÓN Y CONSTRUCCIÓN DE PROYECTOS COMERCIALES...	GIPSY MARIA GUILLIANI PANIAGUA	709985
E/2022-54433	22/9/22	FIA FONDOS DE INVERSIONES ANGOMAS	DEDICADA AL COMERCIO ELECTRONICO E INVERSIONES EN GENERAL.	CESAR ISLANDY ANGOMAS RINCÓN	708339
E/2022-55987	30/9/22	FIBRAFORT DOMINICANA	IMPORTACIÓN, DISTRIBUCIÓN Y COMERCIALIZACIÓN DE TODO TIPO DE EMBARCACIONES.	FELIX MANUEL FERMIN ARIZA	709533
E/2022-54671	23/9/22	FIBRETH	FABRICACIÓN Y VENTA DE MUEBLES PARA JARDÍN Y TERRAZA.	MARIA RAMONA DE LA ROSA DIAZ	708606
E/2022-55263	27/9/22	FIGOCA GROUP SERVICE	VENTA DE COMBUSTIBLE, ALIMENTOS Y BEBIDAS, ANIMALES VIVOS, VEHICULO DE MOTOR, SERVICIOS DE CONSTRUCCION, FERRETERIA, MATERIALES GASTABLES DE OFICINA.	JUAN MIGUEL RAMIREZ SALAZAR	708965
E/2022-50439	22/9/22	FIGUEROA TAVERAS GROUP	SERVICIOS DE TRANSPORTE EMPRESARIAL Y TURÍSTICO, INVERSIONES INMOBILIARIAS, COMPRA Y VENTA E IMPORTACIONES DE VEHÍCULOS DE MOTOR.	OMARLIN DE JESUS FIGUEROA TAVERA	708324
E/2022-54945	26/9/22	FIKA ESTUDIO CREATIVO	SERVICIOS DE PUBLICIDAD, MERCADEO, ASESORÍA DE PUBLICIDAD Y SERVICIOS PUBLICITARIOS, MANEJO DE REDES, PUBLICIDAD INTERNACIONAL.	MARIA GABRIELA MENDEZ LUCERO	708704
E/2022-56532	4/10/22	FILM 053	PRODUCCIÓN DE OBRAS CINEMATOGRAFICAS Y AUDIOVISUALES.	LANTICA PRODUCTION SERVICES INC	709911
E/2022-56533	4/10/22	FILM 054	PRODUCCIÓN DE OBRAS CINEMATOGRAFICAS Y AUDIOVISUALES.	LANTICA PRODUCTION SERVICES INC	709913
E/2022-54284	22/9/22	FINQUITAS DEL MONTE	NOMBRE PARA PROYECTO INMOBILIARIO ECOTURISTICO.	SERGIO ANTONIO BRITO HERRERA	708209
E/2022-55104	28/9/22	FIRE C&M BAR	BAR Y RESTAURANTE. VENTA AL POR MAYOR DE BEBIDAS ALCOHOLICAS.	CARLOS PEREZ SHULTERBRONDT	708967
E/2022-53709	21/9/22	FLASH TAXI R.A	TRANSPORTE DE PASAJEROS. A TRAVÉS DE SISTEMA DIGITALES Y PLATAFORMA APP. POR VI DE APLICACIONES ENTRE OTROS. TRANSPORTE DE CARGA....	RANDOLPH ALMONTE POLANCO	707939
E/2022-54812	27/9/22	FLEXIRD+	TOUR OPERADO DE AGENCIAS DE VIAJES MAYORISTAS, VENTAS DE HOTELES NACIONALES, VENTA DE HOTELES INTERNACIONALES, VENTAS DE CRUCEROS Y EXCURSIONES...	FRANKLIN BERNARDO GONZALEZ PERALTA	708780
E/2022-55171	27/9/22	FLORALBÁSICOS	MANUFACTURA, IMPORTACIÓN, VENTA Y DISTRIBUCIÓN DE JUGUETES Y ARTÍCULOS DECORATIVOS.	IMPORTADORA CARMEN DOLORES VEGA, S.R.L. (IMCADOVE)	708865
E/2022-56006	30/9/22	FLOTANTES ENTRETAINMENT	SERVICIOS DE DJ, REPRESENTANTE DE ARTISTAS, CONCIERTOS, FIESTAS, LOCUTOR, MAESTRO DE CEREMONIA, CREADOR DE EVENTOS, PUBLICIDAD.	RUPERTO ANTONIO NUÑEZ BAEZ	709620
E/2022-54008	21/9/22	FLOW SUR CLUB AND DRINK	COMERCIALIZACION, VENTA, DISTRIBUCION Y EXPENDIO DE BEBIDAS ALCOHOLICAS, REALIZACION DE SHOW NOCTURNOS, SERVICIOS DE KARAOKE, BAILES, MUSICA EN VIVO...	RAFAEL ALBA PERALTA	707988
E/2022-54794	29/9/22	FLYE	COMERCIALIZACIÓN DE EQUIPOS DE COMPUTO Y AFINES.	SEBASTIAN EDUARDO FELICIANO HERNÁNDEZ	709180
E/2022-55591	4/10/22	FM BUFFET RADIO	PUBLICIDAD, PRODUCCIÓN DE PROGRAMAS DE RADIO, TELEVISIÓN, PROGRAMAS DIGITALES Y OTROS MEDIOS DE COMUNICACIÓN EXISTENTES.	DIONICIO MEDRANO NOVA	709842
E/2022-55672	29/9/22	FONDO ESPECIAL PARA MERCADOS AGROPECUARIOS FEMA	SIN FINES DE LUCRO, ENFOCADA EN MEJORAR LOS MARGENES DE BENEFICIO DE LOS PRODUCTORES AGROPECUARIOS, VIABILIZAR EL ACCESO DE LA POBLACION DE ESCASOS RECURSOS A LOS PRINCIPALES PRODUCTOS AGROPECUARIOS..	BENIGNO ENCARNACION MESA	709293

[210] EXPEDIENTE	[220] FECHA	[561] NOMBRE COMERCIAL	[510] ACTIVIDAD	[730] SOLICITANTE	REGISTRO
E/2022-55498	30/9/22	FORCE 4 HOPE	ENTIDAD SIN FINES DE LUCRO DEDICADA AL APADRINAMIENTO DE NIÑAS, NIÑOS Y ADOLESCENTES, CASA DE ACOGIDA Y ADOCIÓN NACIONAL E INTERNACIONAL.	JOSE BIEN-AIME	709427
E/2022-54330	22/9/22	FORJADOS Y TOLDOS DEL CARIBE, FORTOLCA	FABRICACIÓN Y VENTA DE FORJADOS Y TOLDOS EN ACERO NIQUEL, HIERRO O METAL. FABRICACIÓN Y VENTA DE PUERTAS Y VENTANAS EN HIERRO FORJADO. CARPINTERÍA EN HIERRO...	WASCAR PEREZ BERIGUETE	708227
E/2022-54045	21/9/22	FORJAMETALES DEL CARIBE	SERVICIOS DE CONSTRUCCIÓN DE TRABAJOS EN TODO TIPO DE ACEROS, COMPRA Y VENTAS DE MATERIAL EN ACEROS, IMPORTACIÓN Y EXPORTACIÓN DE PRODUCTOS EN ACEROS...	JUAN CARLOS PAREDES NUÑEZ, RAMONA SANCHEZ VASQUEZ	708644
E/2022-55379	28/9/22	FORWARD CONTACT CENTER	SERVICIOS DE CALL CENTER.	SERGEY VOSKIN	709045
E/2022-53610	20/9/22	FOTO CABINA SOLANO RD	SERVICIO DE RENTA DE CABINA DE FOTOS INSTANTÁNEAS.	CRISTHIAN RAFAEL SOLANO GONZÁLEZ	707888
E/2022-55206	27/9/22	FRANCE ENERGIE AC	IMPORTACIÓN, COMERCIALIZACIÓN, INSTALACIÓN, MANTENIMIENTO, IMPLEMENTACIÓN Y DISEÑO DE PRODUCTOS DE ENERGÍA ALTERNATIVA Y/O RENOVABLE Y DE PRODUCTOS COMO INVERSORES...	RAFAELA ALTAGRACIA SANCHEZ	708934
E/2022-54165	21/9/22	FRANCOIS BLOC INDUSTRIEL	VENTAS Y FABRICACION DE BLOQUES , LADRILLOS, ADOQUINES, VENTAS AL POR MAYOR Y A MENOR DE BLOQUES Y MATERIALES DE CONSTRUCCION N.C.P. EXPLOTACION DE MINAS...	JOEL FRANCOIS	708330
E/2022-55828	30/9/22	FRANKLIN A. PEREZ CORREDORES DE SEGURO	SERVICIOS DE SEGUROS EN GENERAL.	FRANKLIN ARCADIO PEREZ ESPINAL	709426
E/2022-54613	23/9/22	FRANPERLAW DOMINICANA	IMPORTACIÓN, EXPORTACIÓN, COMPRA, VENTA, COMERCIALIZACIÓN, DISTRIBUCIÓN DE TODO TIPO DE PRENDAS DE VESTIR DE ESTILO FORMAL, DE ETIQUETA, CASUAL...	FRANKLIN ROBERTO PEREZ NUÑEZ	708468
E/2022-51934	23/9/22	FRANYPY COMPANY	TIENDA POR DEPARTAMENTO QUE VENDERÁ: ROPA Y CALZADO, ARTÍCULOS FERRETERO, MEDICAMENTOS Y PRODUCTOS FARMACÉUTICOS, COMESTIBLES Y CONSUMIBLES LÍQUIDOS...	ALIS MARISOL ABREU GARCIA	708531
E/2022-51881	3/10/22	FRAYI EXCLUSIVIDADES	VENTA DE ROPA INTERIOR, TRAJES DE BAÑO Y VESTIMENTA.	FRAMIA RUBI MOTA DE DEL ROSARIO	709601
E/2022-53987	26/9/22	FREE SPIRIT RENTALS	VENTA Y RENTA DE VILLAS, CASAS, APARTAMENTOS Y CUALQUIER TIPO DE INMUEBLES	CHANTAL FERNANDEZ DEL PINO ALVAREZ	708692
E/2022-55078	27/9/22	FRESH BLUE	VENTA DE PESCADO, MARISCOS Y DEMÁS PRODUCTOS DERIVADOS DEL MAR.	DELMIRA ALTAGRACIA PAULINO LIMA	708789
E/2022-55125	27/9/22	FRIO EXPRESS MULTISERVICIOS	COMPRA, VENTA, INSTALACION Y REPARACION DE AIRES ACONDICIONADOS.	JEISON ESTRELLA FLETE	708827
E/2022-53923	21/9/22	FRONTIER MEATS	IMPORTACION DE TODO TIPO DE CARNES, AVES, PRODUCTOS CARNICOS, CERDO Y PESCADO.	ROBERTO JOSE ALEJANDRO MODESTO SASSO	707930
E/2022-54097	21/9/22	FRUTIPALTA	SERVICIO DE IMPORTACIÓN, EXPORTACIÓN VENTAS, DISTRIBUCIÓN Y COMERCIALIZACIÓN DE FRUTAS, VERDURAS, CIGARROS, TABACOS, AMBAR Y PIEDRAS PRECIOSAS PARA ARTESANÍA.	CRISTIAN ALONSO MENA ARIAS	708053
E/2022-55557	29/9/22	FRUTISDECOR	COMERCIALIZACIÓN, COMPRA, VENTA, EXPORTACIÓN, IMPORTACIÓN, MANIPULACIÓN, ALMACENAMIENTO Y DISTRIBUCIÓN DE PRODUCTOS DE ALIMENTACIÓN, POSTRES...	HEIKA AIRIMI REQUENA RODRIGUEZ	709264
E/2022-53990	21/9/22	FUERZA DE COMUNICADORES DEFENSORES DE LA REGION ENRIQUILLO-FUCDRE	INSTITUCION SIN FINES DE LUCRO DEDICADA AL AGRUPAMIENTO DE LOS COMUNICADORES DE LA REGION ENRIQUILLO A FINES DE ESTABLECER Y DESARROLLAR ESTRATEGIA...	CARLOS ANTONIO CUELLO GOMEZ, WANDER FELIZ FELIZ	707986
E/2022-54658	23/9/22	FULL ARTE TO PRINT FATP	TALLER GRAFICO, IMPRESION, DISEÑO GRAFICO, PEPELERIA, PERSONALIZADOS, PROMOCIONALES, UNIFORMES EN GENERAL, ROTULACION E IMPRESION DIGITAL EN GENERAL.	ANDY JOEL QUEZADA RODRIGUEZ	708499
E/2022-54547	23/9/22	FUMCIST SERVICIOS MARTINEZ	SERVICIOS DE FUMIGACION, LIMPIEZA DE CISTERNAS Y TINACOS.	PEDRO REGALADO MARTINEZ	708420
E/2022-53328	29/9/22	FUN PHARMA	COMPRA Y VENTAS DE PRODUCTOS FARMACÉUTICOS EN GENERAL, INSUMOS MÉDICOS, COSMÉTICOS, CUIDADO PERSONAL Y AFINES.	CARLOS BASILIO DE JESUS RODRIGUEZ JIMINIAN	709302
E/2022-35990	23/9/22	FUNDACION ADON OLAM	ORGANIZACION SIN FINES DE LUCRO DEDICADA A PROVEER AYUDA Y DAR ASISTENCIA A PERSONAS DESBALIDAS Y HOGARES NECESITADOS DE AUMENTOS, MEDICINAS...	ALTAGRACIA LIZ PADILLA	708397
E/2022-55189	27/9/22	FUNDACION ALGOAMI	REALIZAR AYUDA A PERSONAS CON RECURSOS ECONÓMICOS LIMITADOS, CON EL OBJETO DE MEJORAR SUS CONDICIONES DE VIDA, EN TÉRMINOS MATERIALES, INTELLECTUALES...	ORFILA ALTAGRACIA RODRIGUEZ BLANCO	708888
E/2022-56536	4/10/22	FUNDACION BETHEL CASA DE EL	FUNDACION DE AYUDAS HUMANITARIAS, SOCIALES, ACADEMICAS Y DEPORTIVAS EN BENEFICIO DE LA SOCIEDAD. SIN FINES DE LUCRO	CAROLINA ANGELINA ARIAS LARA	709920
E/2022-53616	20/9/22	FUNDACIÓN BRAIN	FUNDACIÓN DEDICADA AL DISEÑO Y GESTIÓN DE PROYECTOS EDUCATIVOS. ENTIDAD SIN FINES DE LUCRO.	INSTITUTO BRAIN, S.R.L.	707743
E/2022-54662	23/9/22	FUNDACIÓN CARIBBEAN FÚTBOL CLUB	ESCUELA DE FUTBOL, ESPECIALIZADA EN FORMACIÓN DE JÓVENES FUTBOLISTAS, CON EL PROPÓSITO DE DESARROLLAR EL FUTBOL EN LA REPÚBLICA DOMINICANA. ENTIDAD SIN FINES DE LUCRO.	CARIBBEAN FOOTBALL CLUB S.R.L.	708513
E/2022-55196	27/9/22	FUNDACION CASTRO MARTINEZ ONG	SIN FINES DE LUCRO CON EL OBJETIVO DE: FORMACION , DESARROLLAR Y/O APOYAR PROGRAMAS DEPORTIVOS Y EDUCATIVOS INTEGRALES Y DE SALUD FISICA DEL LOS JOVENES Y QUE QUE PROPICIEN...	ANA MARTINEZ DE CASTRO	708913
E/2022-54622	23/9/22	FUNDACION CENTRO EDUCATIVO BENAIA	SIN FINES LUCRATIVOS DEDICADA A CONTRIBUIR AL DESARROLLO EDUCATIVO, CULTURAL Y DEPORTIVO DE NIÑOS/AS, ADOLESCENTES Y JOVENES, LABORES DE ASISTENCIA SOCIAL...	FUNDACION CENTRO EDUCATIVO BENAIA	708465
E/2022-56310	4/10/22	FUNDACIÓN CORAZÓN DE SEDA FUCOSE	DAR AYUDA A LOS MAS NECESITADOS Y ESPECIALMENTE A LOS NIÑOS, NIÑAS Y ADOLESCENTES QUE ESTÉN EN ESTADO DE VULNERABILIDAD SIN FINES DE LUCRO.	DELLY ALEXANDRA CORNIELLE ALVARADO	709935
E/2022-52990	26/9/22	FUNDACIÓN CORAZÓN FUERTES Y VALIENTES FCFV	SIN FINES DE LUCRO, AYUDA COMUNITARIA	ISABEL BUENO NOLAZCO DE BRABO	708708
E/2022-54070	21/9/22	FUNDACION DARLING	ENTIDAD SIN FINES DE LUCRO DEDICADA A REALIZAR OBRAS SOCIALES A PERSONAS NECESITADAS Y DE ESCASOS RECURSOS.	HILDA PAULINA VERAS BONILLA	708027
E/2022-53805	30/9/22	FUNDACION DE DESARROLLO INTEGRAL NUEVOS HORIZONTES FUNDEINHOR	ENTIDAD SIN FINES DE LUCRO, PARA CAPACITAR Y DESARROLLAR LIDERES CAPACES DE PROMOVER Y LOGRAR CAMBIOS POSITIVOS Y PERMANENTES EN SUS VIDAS PERSONALES...	SATURNINO PEREZ	709505
E/2022-55484	28/9/22	FUNDACION DEPORTIVA FARFAN FDF	ENTIDAD SIN FINES DE LUCRO PARA FOMENTAR E IMPULSAR EL DESARROLLO DEPORTIVO DE LAS MATAS FARFAN.	FRANKLIN RHADAMES CASTILLO VALENZUELA	709132
E/2022-54420	22/9/22	FUNDACIÓN DESARROLLO PARAÍSO INFANTIL SMITH	SIN FINES DE LUCRO. PROVEER AYUDA COMUNITARIA A PERSONAS SIN RECURSOS ECONÓMICOS, DESARROLLAR AL SER HUMANO EN LAS ÁREAS COGNITIVAS EDUCANDO Y ALFABETIZANDO...	RUDY IMBERTO SMITH MARTIN	708313
E/2022-54677	23/9/22	FUNDACIÓN DON LUIS Y DOÑA LUISA MUSTAFA	COLABORAR DE MANERA DIRECTA CON EL DESARROLLO Y BIENESTAR SOCIAL, ECONÓMICO, HUMANO, DEPORTIVO Y CULTURAL DE LAS COMUNIDADES MAS NECESITADAS DE LA REPÚBLICA DOMINICANA.	CARMEN ADALGIZA MUSTAFA LOPEZ	708534
E/2022-54001	21/9/22	FUNDACIÓN EDGAR REYES	ENTIDAD SIN FINES DE LUCRO, DEDICADA A TRABAJAR POR LA INTEGRACIÓN SOCIAL Y DESARROLLO DE LAS PERSONAS QUE VIVEN CON DISCAPACIDAD SENSORIA...	VICENTA ALTAGRACIA FANITH SANCHEZ	707978
E/2022-55777	30/9/22	FUNDACION ESPERANZA, FE Y AMOR FUEFA	SIN FINES DE LUCRO QUE VELA POR LA EDUCACIÓN IMPARTIENDO CURSO A NIÑOS, JÓVENES Y ADULTOS DE ESCASOS RECURSOS ASÍ COMO PROMUEVE LA SALUD OFRECIENDO CONSULTAS...	GARDINEL JUILLET	709564
E/2022-55506	28/9/22	FUNDACION ESTRELLA SIRI	SERVICIOS DE AYUDA DE MINUSVALIDO, PERSONA NO VIDENTE, NIÑOS Y ENVEJECIENTE.	LOUIS SANTIAGO ESTRELLA SIRI	709150
E/2022-48973	29/9/22	FUNDACIÓN FAMILIA Y SALUD MENTAL FUFASAMEN	SIN FINES DE LUCRO DEDICADA A PROMOVER EN LA CIUDADANÍA LA TOMA DE CONCIENCIA, SENSIBILIZACION Y EDUCACION PARA PREVENIR LA VIOLENCIA INTRAFAMILIAR...	GRACIA ONEIDA SEPULVEDA SORIANO	709242
E/2022-54002	21/9/22	FUNDACION FRONTERA Y JUSTICIA FRONJUS	PROMOVER, FORMENTAR Y DESARROLLAR EN LA FRONTERA DOMINICANA UNA CULTURA DE RESPETO A LOS DERECHOS HUMANOS Y EL MEDIO AMBIENTE ABRACANDO SUS HABITANTES...	EVENS FILS	708009
E/2022-53834	20/9/22	FUNDACIÓN INVASIÓN DE AMOR	ORGANIZACIÓN SIN FINES DE LUCRO DEDICADA A FOMENTAR LA PREDICACIÓN DEL EVANGELIO PROMOVRIENDO LA INTEGRIDAD MORAL Y LA UNIÓN FAMILIAR...	FREDDY ELIAS CABRERA CORDERO, CHRISTINE KARINA BENZAN BERNABE	707843
E/2022-55504	28/9/22	FUNDACION JOLUC	SIN FINES DE LUCRO PARA COOPERAR CON EL DESARROLLO Y LA SUPERACIÓN DE PERSONAS DE ESCASOS RECURSOS, DE LA COMUNIDAD DE EL SALADO DE NEYBA, PROVINCIA BAHORUCO.	ALBELIS CASTILLO JIMENEZ, NATALIA LEDESMA MATEO	709147
E/2022-55621	29/9/22	FUNDACION JOVENES EMPRENDEDORES COMPROMETIDOS CON EL PAIS-JEMCPI	SIN FINES DE LUCRO, COORDINAR CON LAS DIFERENTES INSTITUCIONES FORMALES E INFORMALES DE LA SOCIEDAD DOMINICANA PARA EL LOGRO DE NUESTRAS MISIONES...	RAMONA CAMPAÑA CASTILLO	709221
E/2022-55706	29/9/22	FUNDACION LA CASITA DE MAMUCHI	SIN FINES DE LUCRO, PROMOVER LA INCORPORACIÓN TANTO DEL SECTOR PUBLICO COMO PRIVADO A LA INCLUSIÓN , DESARROLLO Y ENSEÑANZA DE LOS NIÑOS CON DISCAPACIDAD FISICA E INTELLECTUAL...	ALBIARITZA SOTO GUZMAN	709317
E/2022-54509	23/9/22	FUNDACION LA MANO AMIGA DE JEHOVA	FUNDACIÓN SIN FINES DE LUCRO CON EL PROPÓSITO DE CONTRIBUIR AL MEJORAMIENTO DEL MEDIO AMBIENTE Y AL BIENESTAR GENERAL DE LAS COMUNIDADES.	ORIETA YASMIN MARTINEZ MEDINA	708378
E/2022-56550	4/10/22	FUNDACION LAS COLES DE ARENOSO	SIN FINES DE LUCRO. TRABAJAR POR EL BIENESTAR Y EL DESARROLLO DEL DISTRITO, A SERVICIO SOCIALES Y A TRABAJAR CON LA EDUCACION, SALUD, EL DEPORTE, EL MEDIO AMBIENTE...	FUNDACION LAS COLES DE ARENOSO	709951
E/2022-54601	23/9/22	FUNDACIÓN LEYAM TRINIDAD PAULINO	SERVICIO INTEGRAL DE CALIDAD EN LA EVALUACIÓN, DIAGNÓSTICO Y PROCESO TERAPÉUTICO DE LOS NIÑOS Y NIÑAS, CON EL FIN DE ALCANZAR EL MAYOR DESARROLLO POSIBLE...	LEUNAM MANUEL TRINIDAD IRIZARRY	708460
E/2022-56538	4/10/22	FUNDACION LIGA DEPORTIVA SAN ANTONIO DE LA VEGA FUNLISAN LV	SIN FINES DE LUCRO DEDICADA A EL ESTABLECIMIENTO DE LIGAS DEPORTIVAS DE BEISBOL, EN LA CUAL SE ENTRENARAN NIÑOS EN LA PRACTICA BEISBOL, SE REALIZARAN TORNEOS INTERNOS...	GILBERTO RAMIREZ CAPELLAN	709917
E/2022-54830	26/9/22	FUNDACIÓN LUZ POR LA DISCAPACIDAD MÚLTIPLE	SIN FINES DE LUCRO, RECAUDAR FONDOS PARA LA EDUCACIÓN DE NIÑOS EN DISCAPACIDAD MÚLTIPLE, RECAUDAR FONDOS PARA DISMINUIR LAS NECESIDADES EN NIÑOS CON DISCAPACIDAD MÚLTIPLE...	GLORIA IRENE RIVERA LOPEZ	708748
E/2022-53125	15/9/22	FUNDACIÓN MÁS SALUD	SIN FINES DE LUCRO DEDICADA A BRINDAR AYUDA A LAS COMUNIDADES MAS VULNERABLES, A TRAVÉS DE AYUDAS NACIONALES E INTERNACIONALES, PROGRAMAS DE AYUDA PSICOLÓGICA...	OSMAN ANDRES DELGADO GIBORY, NASCENT SRL	709316
E/2022-55022	26/9/22	FUNDACIÓN MEMORIAL PETER S. COOK II	ENTIDAD SIN FINES DE LUCRO, QUE TIENE COMO FINALIDAD CONTRIBUIR AL DESARROLLO COMUNITARIO EN EL MUNICIPIO DE LAS TERRENAS, PROVINCIA SAMANA, REPUBLICA DOMINICANA...	SCOT SMITH COOK	708739
E/2022-55406	28/9/22	FUNDACION MINISTERIO INTERNACIONAL AYUDANDO AL NECESITADO-FUMIAN	ENTIDAD SIN FINES DE LUCRO PARA BENEFICIO DE LOS NECESITADOS; AYUDAS ALIMENTICIAS DONACIONES, ROPAS, MEDICAMENTOS Y AFINES.	JOHANNA JOSEFINA TERRERO PERALTA	709063
E/2022-56263	3/10/22	FUNDACION MISION SOSTENIBLE PAZ Y ESPERANZA, FUMISOES	SIN FINES DE LUCRO, PARA CAPACITAR Y DESARROLLAR LÍDERES CAPACES DE PROMOVER Y LOGRAR CAMBIOS POSITIVOS Y PERMANENTES EN SUS VIDAS PERSONALES, GRUPALES Y COMUNITARIAS...	SATURNINO PEREZ	709707
E/2022-55624	29/9/22	FUNDACION NARANJAL TU PUEDES	SIN FINES DE LUCRO, LA CUAL TIENE COMO MISION AYUDAR A PERSONAS NECESITADAS A ELEVAR SU CALIDAD DE VIDA PROPORCIONANDOLE MEDICAMENTOS, ALIMENTOS...	ERNESTO LORETO FELIZ MATOS, ARIEL MATOS FELIZ	709226
E/2022-53773	20/9/22	FUNDACION NICE	ENTIDAD SIN FINES DE LUCRO ESTABLECER Y GESTIONAR CENTROS DE PROTECCIÓN INFANTIL (CEMPI), COMO INSTRUMENTOS AUXILIARES DEL ESTADO PARA PREVENIR LA DELINCUENCIA JUVENIL...	BISMARCK JOSÉ HERNANDEZ DE OLEO	708579
E/2022-56375	4/10/22	FUNDACION NIÑOS DEL SOL FUNISOL	LA FUNDACIÓN TENDRÁ COMO OBJETIVO PRINCIPAL BUSCAR EL MEJORAMIENTO DE LA CALIDAD DE VIDA DE LOS GRUPOS VULNERABLES, NIÑOS, NIÑAS Y ADOLESCENTES, SIN FINES DE LUCRO.	BIELKA ZORINA VEGA DE LOS SANTOS	709784
E/2022-54906	26/9/22	FUNDACION NIÑOS Y ABUELITOS PARA CRISTO	SIN FINES DE LUCRO DIRIGIDA AL BIEN SOCIAL Y COMUNITARIO DE LOS NIÑOS Y ABUELITOS EN LAS COMUNIDADES CERCANAS PARA MEJORAR SUS CONDICIONES Y CALIDAD DE VIDA...	ZOILA NASIEL CUETO ALMENGOT	708679
E/2022-53085	15/9/22	FUNDACION PARA EL DESARROLLO DE LAS ZONAS RURALES CABRERA GUZMÁN	DESARROLLO DEL SECTOR AGROPECUARIO, AGRO VETERINARIO, GANADERO, SIN FINES DE LUCRO.	MARIO MIGUEL ALVAREZ HERNANDO, ALICIA YVEK MERCEDES GUZMAN RIVERA DE CABRERA, FERNANDO ALBERTO CABRERA BARCELO, JAIME ALBERTO CABRERA GUZMÁN, JEAN CARLOS CABRERA GUZMÁN	709310
E/2022-54374	22/9/22	FUNDACION PROCER	SIN FINES DE LUCRO EDUCACIÓN ACTIVA EN VALORES, FACILITAR AYUDAS A ENVEJECIENTES Y DISCAPACITADO.	GRACITO GARCIA JORAN, ISRAEL JIMENEZ GUANTE	708266
E/2022-54675	23/9/22	FUNDACIÓN R. ENRIQUE DE CASTRO GOICO	SIN FINES DE LUCRO. LLEVAR A CABO CUALQUIER ACTIVIDAD O INICIATIVA QUE TIENDA A FOMENTAR Y ACELERAR EL DESARROLLO EDUCATIVO, ECONÓMICO Y SOCIAL...	ENRIQUE CARLOS DE CASTRO GOMEZ	708528
E/2022-54162	21/9/22	FUNDACION S.O.S JACQUELINE	ES UNA ONG SIN FINES DE LUCRO, QUE SE DEDICARA A AYUDAR A NIÑAS, ADOLESCENTES Y JÓVENES QUE HAYAN ABANDONADO LA ESCUELA O ESTÉN EN CUALQUIER ESTADO DE NECESIDAD.	JOEL BUENO NICASIO	708106
E/2022-56259	3/10/22	FUNDACION SERVIR Y PROTEGER RD JWJK	SIN FINES DE LUCRO. CAPACITAR, FORTALECER A TODOS LOS POLICIAS MUNICIPALES Y JOVENES TANTO NACIONAL COMO INTERNACIONAL, UN ENTRENAMIENTO DE EDUCACION-MILITAR...	JACOB WANEL SIMON KREUTZBERGER	709800
E/2022-53146	23/9/22	FUNDACION SOES	ENTIDAD SIN FINES DE LUCRO CON EL OBJETIVO DE AYUDAR A ENVEJECINETES Y PERSONAS NECESITADAS	GRICELDA MEJIA GONZALEZ DE NUÑEZ	708402
E/2022-22512	27/9/22	FUNDACION SOY DE AQUI	ES UNA ENTIDAD SIN FINES DE LUCRO, QUE BUSCA APORTAR AL DESARROLLO DE COMUNIDADES, BRINDANDO CAPACITACIONES EN GENERAL, AYUDAS A PERSONAS VULNERADAS...	DANIEL WILLIAMS	708817
E/2022-54571	23/9/22	FUNDACION WILKIN GARCIA 3.14	SIN FINES DE LUCRO. ESTABLECER PROGRAMAS EDUCATIVOS EXTRACURRICULARES (NO FORMALES) QUE AYUDEN AL FORTALECIMIENTO DEL SISTEMA EDUCATIVO...	WILKIN GARCIA PEGUERO	708434
E/2022-55407	28/9/22	FUNERARIA BANI	VENTAS DE PLANES FUNERARIOS Y SERVICIOS CONEXOS.	RAMON ANTONIO GIL SEVERINO	709078
E/2022-53812	20/9/22	FUSION MEDICAL GROUP FMG	MÉDICOS EN GENERAL, EMERGENCIAS, AMBULATORIAS, CONSULTAS, ODONTÓLOGOS, OFTALMÓLOGOS, PEDIATRAS, CARDIOLOGÍA Y OTRAS ESPECIALIDADES MÉDICAS.	LUIS JOSE ANDRICKSON MORA	707814
E/2022-53670	20/9/22	G' PIACEVOLE	SERVICIOS DE BELLEZA, COMPRAVENTA, DISTRIBUCION, ASESORIA, CAPACITACION, IMPORTACION Y EXPORTACION, FABRICACION DE PRODUCTOS COMESTRIA Y ESTETICA.	ALAN DE LOS SANTOS	707887
E/2022-53380	20/9/22	G&T DOMINICAN PARTNERS	IMPORTACIÓN, VENTA Y RENTA DE VEHÍCULOS ELÉCTRICOS Y DE COMBUSTIBLE, CARROS DE GOLF, EQUIPOS DEPORTIVOS, VENTA Y RENTA DE EQUIPOS Y MAQUINARIA ESPECIALIZADA...	NICOLAS ANDRES GOMEZ GIRALDO	707788

[210] EXPEDIENTE	[220] FECHA	[561] NOMBRE COMERCIAL	[510] ACTIVIDAD	[730] SOLICITANTE	REGISTRO
E/2022-55298	28/9/22	G&U CREDITS	SOMOS UNA COMPAÑIA DE CREDITO QUE OFRECE PRESTAMOS PERSONALES E HIPOTECARIOS, PARA PERSONAS FISICAS Y MORALES. INVERSIONES INMOBILIARIAS...	GREGORIO EDUARDO BRITO INFANTE	708981
E/2022-54846	26/9/22	GACT INTERNATIONAL DOMINICANA	IMPORTACION, COMERCIALIZACION Y DISTRIBUCION DE TODO TIPO DE PRODUCTOS AGRICOLAS, ALIMENTICIOS, CARNES, AVICOLAS.	PEDRO FRANCISCO PEÑA	708642
E/2022-53102	28/9/22	GAFEN INVERSIONES	IMPORTACION, COMPRA, VENTA Y DISTRIBUCION DE UTENSILIOS Y EQUIPOS DE COCINA, TALES COMO OLLAS, SARTENES, CUCHILLOS, TABLAS DE CORTAR, RECIPIENTES, CUBIERTOS...	FRANCHESKA CONSTANZO MERCEDES	709092
E/2022-55698	29/9/22	GAGARIN DISEÑO Y CONSTRUCCION	DISEÑO Y CONSTRUCCION EN GENERAL.	GAGARIN DISEÑO Y CONSTRUCCION SRL	709322
E/2022-55049	27/9/22	GALACTIC WORLD IMPORT	ELABORACIÓN, DISTRIBUCIÓN, IMPORTACIÓN Y EXPORTACIÓN DE ALIMENTOS Y BEBIDAS	YVES MARIE PHILIPPE MALLEBRANCHE	709163
E/2022-54007	21/9/22	GALMED CONSULTING	VENTA DE SERVICIOS,CONSULTORIA,AUDITORIAS Y CAPACITACIONES EN MATERIA DE GESTIÓN DE CALIDAD,MEDIO AMBIENTE,ANTISOBORNO, COMPLIANCE (CUMPLIMIENTO)...	RAMON MIGUEL MEDINA FERNANDEZ	708002
E/2022-54355	22/9/22	GALVAN, CASTILLO & ASOCIADOS	SERVICIOS DE CONTABILIDAD, TENEDURIA DE LIBROS Y ASESORIA FISCAL.	GALVAN, CASTILLO & ASOCIADOS, S.R.L., RAUL GALVAN SANCHEZ	708259
E/2022-53775	23/9/22	GAMMA CONTROLES Y EQUIPOS	SERVICIOS DE INGENIERÍA ELÉCTRICA Y CONSTRUCCIONES	JOSE MANUEL GOMEZ LEGER	708419
E/2022-55884	4/10/22	GARDELINE	SERVICIOS DE ALIMENTOS Y BEBIDAS, BAR Y RESTAURANTE, BUFFETS, PICADERAS, SERVICIO DE CATERING	MERLINE FACILE	709938
E/2022-52684	23/9/22	G-ART CREATIVO	ARTÍCULOS PERSONALIZADOS, ARTÍCULOS PROMOCIONALES, ARTÍCULOS PERSONALIZADOS PARA EVENTOS, DISEÑO GRÁFICO, ARTÍCULOS PERSONALIZADOS EN RESINA...	GADY DE LA CRUZ MOTA, HECTOR MANUEL RAMIREZ CORREA	708459
E/2022-54298	22/9/22	GARY PEGUERO PHOTOGRAPHY	SERVICIOS FOTOGRAFICOS EN GENERAL.	GARIBALDY PEGUERO HERRERA	708202
E/2022-54992	26/9/22	GAVIOTA BY : LIA	VENTA Y COMERCIALIZACIÓN DE PRODUCTOS CORPORALES.	MARLENE ISAMAR DIETSCH DE DE JESUS	708729
E/2022-55423	29/9/22	GERAL MORILLO IMPORT	IMPORTACION, COMERCIALIZACION, DISTRIBUCION Y VENTA DE EQUIPOS ELECTRONICOS TALES COMO EQUIPOS MOVILES, CELULARES Y SUS ACCESORIOS, EQUIPOS DE COMPUTADORA...	GERAL MORILLO RAMOS	709342
E/2020-27084	26/9/22	GERMAIN LUCES GROUP	COMPRA, VENTA Y ADMINISTRACIÓN DE INMUEBLES	GERMAIN ALEXANDER LUCES JIMENEZ	708631
E/2022-54826	26/9/22	GERMINA R&P ESTATE INVESTMENT	SERVICIOS DE ADMINISTRACIÓN DE BIENES INMUEBLES ASÍ COMO COMPRA, VENTA Y PROMOCIÓN DE BIENES RAICES.	EDUARDO RAFAEL MORALES GRISANTY	708634
E/2022-54979	26/9/22	GERMINA R&P GROUP	SERVICIOS DE SOCIEDADES DE INVERSION Y DE SOCIEDADES DE CARTERA.	EDUARDO RAFAEL MORALES GRISANTY	708723
E/2022-52263	12/9/22	GERSON CIGARS	VENTAS AL POR MAYOR DE PRODUCTOS DE TABACO PUROS Y/O CIGARRROS.	STARLIN LARIEL GERSON DIAZ	709183
E/2022-54863	26/9/22	GESPROIN MANAGEMENT SERVICES	PROMOCIÓN, ALQUILER, VENTA, GESTIÓN, SERVICIOS DE MANTENIMIENTO Y ADMINISTRACIÓN DE BIENES INMUEBLES Y CONDOMINIOS EN GENERAL.	GESPROIN, S.R.L.	708650
E/2022-56243	3/10/22	GESTION INMOBILIARIA FRANCO DOMINICO	SERVICIOS DE CONSTRUCCIÓN, INMOBILIARIOS Y BIENES RAICES EN GENERAL, COMPRA, VENTA, ADMINISTRACIÓN Y ALQUILER DE BIENES INMUEBLES.	MICHAEL RICHARD	709684
E/2022-52339	27/9/22	GESTION TECNOLOGICA GLOBAL AADH	DESARROLLO DE APLICACIONES WEB, ASESORIAS, CURSOS, DESARROLLO DE CUADROS DE MANDO INTEGRAL O DASHBOARD, VENTA DE ROBOTS.	GESTION TECNOLOGICA GLOBAL D&F, S.A.	708848
E/2022-54905	26/9/22	GESTIONES DE ARMAS ANTHONY	SERVICIOS DE ASESORIA EN COMPRA Y VENTA DE ARMAS DE FUEGO, GESTION LICENCIAS PORTE Y TENENCIA ARMAS DE FUEGO Y TRAMITES LEGALES.	ANTONY JERSY SANTOS TAVARES	708682
E/2022-55479	28/9/22	GESTORA DE REPUESTO LOS HIJOS DE MILCI	SERVICIOS DE REPARACIONES, VENTAS DE PIEZAS NUEVAS Y USADAS Y REPUESTOS DE VEHICULOS.	JONATHAN SANTIAGO MIESES GUZMAN	709134
E/2022-56157	3/10/22	GEY HOUSE RECORD	SE DESEMPEÑA EN EL ÁREA DE MÁNAGER-PRODUCTOR.	RADHAMES FABIAN UREÑA	709643
E/2022-53404	16/9/22	GEYSORA PUBLICIDAD	SERVICIO DE IMPRESION Y VENTA DE TODO TIPO DE ARTICULOS PUBLICITARIOS.	ANDY FRANCISCO DE LEON SANCHEZ	707695
E/2022-54540	23/9/22	GH AGRICOLA	SERVICIOS DE DISTRIBUCION DE PRODUCTOS AGRICOLAS.	CARLOS ADALBERTO GUZMAN NEGRIN	708423
E/2022-54352	4/10/22	GIGO EVENTS	LA ORGANIZACIÓN, PROMOCIÓN Y GESTIÓN DE EVENTOS, TALES COMO CONCIERTOS, FIESTAS PRIVADAS, PUBLICAS, INSTITUCIONALES, DEPORTIVAS Y EDUCACIONALES. GESTIÓN DE ARTISTAS..	LUIS ROBERTO SOUSA PEREZ	709796
E/2022-54198	22/9/22	GIMAGEN	SERVICIOS DE IMÁGENES RADIOGRÁFICAS, TOMOGRÁFICAS BUCALES Y CRANEOFACIALES	MARÍA ALTAGRACIA OVIEDO RODRIGUEZ	708222
E/2022-55589	29/9/22	GINECOMRD	IMPORTACION DE EQUIPOS MEDICOS Y MATERIALES GASTABLES MEDICOS, CARROS, MOTORES, ELÉCTRICOS CARROS ELÉCTRICOS, Y REPUESTOS DE VEHICULOS DE MOTOCICLETA...	DANIEL LOPEZ, ANDY PUJOLS	709207
E/2022-53589	16/9/22	GIVEIN	COMERCIALIZACION, FABRICACION, DISTRIBUCION, REPRESENTACION, COMPRA, VENTA, IMPORTACION O EXPORTACION DE PROVISIONES ALIMENTICIAS; MEDICAMENTOS...	LUIS FERNANDO JULIÁN CHALAS	707681
E/2022-55112	4/10/22	GLADNAILS & VARIEDADES	SERVICIOS DE MANICURE, PEDICURE, UÑAS ACRILICAS, EN GEL Y DEMAS TECNICAS DE UÑAS, TINTADO DE CEJAS, POSTURAS DE PESTAÑAS, VENTA DE PRODUCTOS DE BELLEZA...	NICOLASA RAMIREZ DE MATIAS	709874
E/2022-55403	28/9/22	GLAMORTT HAIR CARE	FABRICACION, VENTA, COMERCIALIZACION Y DISTRIBUCION DE PRODUCTOS DE BELLEZA Y CUIDADO PERSONAL,	JANTNA CRISTINA ACOSTA GOMEZ	709067
E/2022-56084	3/10/22	GLOBAL ACADEMY IC 2027	SERVICIO DE ASESORIA FINANCIERA E INMOBILIARIA Y ESCUELA DE NEGOCIOS.	JEAN FREROT CHARLES	709596
E/2022-54586	23/9/22	GLOBAL JP ENTERTAINMENT	REALIZACION DE LOGISTICAS Y DESARROLLO DE EVENTOS CORPORATIVOS, GUBERNAMENTALES Y DE ENTRETENIMIENTOS.	EDILYN MARÍA SANTANA HIDALGO	708439
E/2022-55587	29/9/22	GLOBAL LOGISTIC BROKERS GCB	SERVICIOS DE LOGÍSTICA, TRANSPORTE, FLETES INTERNACIONALES, AGENTES ADUANALES	ESDRAS BENJAMIN VICTOR L RAMOS ANGELES	709202
E/2022-53505	16/9/22	GLOBALUM	OBRAS DE INGENIERIA CIVIL, DESARROLLO Y DIRECCION DE PROYECTOS, CONSTRUCCION, REMODELACIONES Y TRABAJOS DE MANTENIMIENTO.	VERONICA JOSE MEDINA MORALES, DANIEL ENRIQUE GONZALEZ HERNANDEZ	708240
E/2022-55872	30/9/22	GLORIOSO CIGAR BY ANDREA	FABRICACIÓN, ELABORACIÓN, COMERCIALIZACIÓN, EXPORTACIÓN E IMPORTACIÓN DE CIGARRROS ARTESANALES.	ANDREA ALCANTARA VALDEZ	709457
E/2022-53845	20/9/22	GMC CONSULTING SOLUTIONS	SERVICIOS DE CONSULTORIA EMPRESARIAL.	KATHERINE GONZALEZ MUÑOZ	707865
E/2022-56298	4/10/22	GNS STUDIO PHOTOGRAPHIC GROUP	SERVICIOS DE FOTOGRAFÍA, VIDEOS PROFESIONALES & DISEÑO GRÁFICO.	GABRIEL SANCHEZ NOESI	709860
E/2022-55785	29/9/22	GO CANA TOURS	SERVICIOS DE EXCURSIONES, TRANSFER, AGENCIA DE VIAJES.	ALEXANDER CORDONES	709389
E/2022-52628	13/9/22	GO HOUSE INMOBILIARIA	GESTION DE BIENES RAICES, COMPRA Y VENTA DE PROPIEDADES TERRENOS, ALQUILER, Y FINANCIAMIENTOS DE LOS MISMO.	GO INVERSIONES, S.R.L.	707683
E/2022-54674	28/9/22	GOLD TECH ENTERPRISES	COMPRA Y VENTA DE BIENES INMUEBLES,CONSTRUCCIÓN Y EJECUCIÓN DE PROYECTO INMOBILIARIOS, ADMINISTRACIÓN DE CONDOMINIOS, INVERSIONES EN EL MERCADO DE VALORES.	JOAN FRANCISCO MARTINEZ ABREU	709164
E/2022-53922	21/9/22	GOLDEN GIRLS ACCESSORIES	VENTA DE ACCESORIOS, JOYAS, RELOJES, CARTERAS Y ROPA.	YUDELKA ANTONIA VERAS RODRIGUEZ DE CAMPOS	708064
E/2022-52861	20/9/22	GOLDEN MINERALS GSC	SERVICIOS DE EXPLORACIÓN GEOLÓGICA Y EXPLOTACIÓN DE MINAS, EXTRACCIÓN, TRANSPORTACIÓN, COMPRA, VENTA Y DISTRIBUCIÓN DE TODO TIPO DE MINERAL, INVERSIONES.	ALBERTO NAIM BARJAM ORTIZ	707767
E/2022-54220	28/9/22	GOLFOUT CARIBE WAYS BY DEAGBROKER	AGENCIA OPERADORA DE TURISMO EMISIVO/RECEPTIVO, DISEÑO Y VENTAS DE EXCURSIONES, TRANSPORTE TURISTICOS AÉREO, MARÍTIMO Y TERRESTRE...	RAFAEL JIMENEZ FRIAS, CESAR DAMIAN ESPINAL MEDINA	708983
E/2022-55695	29/9/22	GOMEZ SALDAÑA ABOGADOS	SERVICIOS DE ASESORIA LEGAL, CONSULTORIA LEGAL, ASI COMO TAMBIEN SERVICIOS EN TODAS LAS AREAS DE DERECHO.	RONALD ALEXANDER GOMEZ SALDAÑA	709303
E/2022-55142	30/9/22	GOMEZ VALERIO BROTHERS EXPORT IMPORT	COMERCIALIZACION, VENTA, IMPORTACION Y EXPORTACION DE FRUTAS Y VEGETALES.	JAN CARLOS GOMEZ VALERIO, JUAN DE JESUS GOMEZ VALERIO	709547
E/2022-42043	9/9/22	G-PACK INTERNATIONAL	IMPORTAR, EXPORTAR Y DISTRIBUIR PRODUCTOS PARA LA INDUSTRIA (ESQUINEROS, CINTAS ADHESIVAS, GRAPAS, FLEJES, CAJAS, CLAVOS, TORNILLOS, PLASTICO ESTIRABLE...	GESTION DE COMPRAS CORPORATIVAS GECCO, S.R.L.	707881
E/2022-55751	30/9/22	GRACIA Y ELEGANCIA BY. AWILDA MOTA	EXPORTACION, IMPORTACION, DISTRIBUCION Y VENTA DE ROPA, CALZADO, Y PRODUCTOS DEL CUIDADO PERSONAL PARA HOMBRES, MUJERES Y NIÑOS Y ACCESORIOS DEL HOGAR.	AWILDA ELIZABETH GARCIA DE MOTA	709473
E/2022-56414	4/10/22	GRAN ESCAPE BY FG	COMPRA, VENTA Y ALQUILER DE INMUEBLES, CASA, SOLAR, VILLAS, CABAÑAS CAMPESTRES.	FAUSTO GABRIEL DE LOS SANTOS MORONTA	709814
E/2022-52867	23/9/22	GRANJIA JR PAULINO	SERVICIO DE GRANJA, CRIAS Y VENTAS DE AVES CRIOLLA PARA LA COMERCIALIZACION DE GALLINA, POLLO Y HUEVO.	JOSE RAMON PAULINO GOMEZ	708438
E/2022-54958	28/9/22	GRAPITA FILMS	DESTINADA A PROTEGER LA PRODUCCIÓN CINEMATOGRAFICA EN GENERAL.	ZUMAYA CORDERO CASTILLO	709013
E/2022-53767	20/9/22	GREEN ANT SERVICES	DISEÑO Y EJECUCIÓN DE OBRAS CIVILES. VENTAS DE TODO TIPO DE ESTRUCTURA METÁLICA; ASÍ COMO SUS DERIVADOS. VENTA DE TODO TIPO DE ESTRUCTURAS EN CRISTALES....	JONATHAN FRANCISCO NUÑEZ NUÑEZ, ZULEYKA ALEXANDRA NUÑEZ NUÑEZ	707784
E/2022-54167	22/9/22	GREEN LIFE'S LAKES RESIDENCES	ADMINISTRACION Y VENTA DE PROPIEDADES, DESARROLLO, OPERACION Y PROMOCION DEL PROYECTO TURISTICO "GREEN LIFE'S LAKES RESIDENCES".	WHITNEY ANGELINA MELO RODRIGUEZ	708136
E/2022-56517	4/10/22	GREEN MAN DESIGNS	SERVICIO DE EJERCICIO DESDE LA ARQUITECTURA, INGENIERIA, CONSTRUCCIÓN, DISEÑO DE INTERIORES, GRAFICO, PAISAJISMO Y PUBLICIDAD EN GENERAL.	GREEN MAN DESIGNS, SRL	709902
E/2022-54187	21/9/22	GREEN MOTION	SERVICIOS DE IMPORTACION, VENTA Y RENTA DE VEHICULOS ELÉCTRICOS Y DE COMBUSTIBLE, CARROS DE GOLF, EQUIPOS DEPORTIVOS, VENTA Y RENTA DE EQUIPOS Y MAQUINARIA...	NICOLAS ANDRES GOMEZ GIRALDO	708287
E/2022-56203	4/10/22	GREENWICH VENTURES AUTO IMPORT	VENTA, RENTA, IMPORTACION E EXPORTACION DE AUTOS NUEVOS Y USADOS.	LIGNO SALVADOR SANCHEZ AQUINO	709869
E/2022-13540	28/9/22	GREMIO & FUNERARIA EL DESCANSO GFD	OFRECER SERVICIOS DE PLANES FUNERARIOS EN GENERAL Y VENTAS AL POR MAYOR Y DETALLES DE ATAUTES.	JOSE EUGENIO MARTINEZ GABIN	709041
E/2022-54982	26/9/22	GREMIO FUNERARIO PERAVIA - BANI GREFUPE - GREFUBA	VENTAS DE PLANES Y SERVICIOS FUNERARIOS.	RAMON ANTONIO GIL SEVERINO	708721
E/2022-54292	28/9/22	GRENDALIS HAIR AFRO Y LACIO	ELABORACIÓN DE PRODUCTOS CAPILARES, VENTA DE PRODUCTOS AL POR MAYOR Y POR MENOR DE PRODUCTOS CAPILARES NATURALES.	ADALIS ELIZABETH FRIAS CABRERA DE LAKE	709117
E/2022-54176	21/9/22	GRUAS MALECON	OFRECEMOS SERVICIOS DE GRUAS, TRANSPORTE DE MAQUINARIA Y MUDANZAS. TAMBIÉN RENTAMOS, VENDEMOS Y COMPRAMOS CONTENEDORES Y FURGONES.	RAFAEL URBANO RODRIGUEZ INFANTE	708678
E/2022-55676	29/9/22	GRUAS Y TRANSPORTE MAYITO	SERVICIO DE GRUAS, MUDANZA, ACARREO Y TRANSPORTE EN GENERAL.	MAYOVANET CAMINERO FLORES	709289
E/2022-54644	23/9/22	GRUPO 1ST CHOICE MOTORS	IMPORTACION, COMPRA Y VENTA DE REPUESTOS DE VEHICULOS DE MOTOR; VENTA DE VEHICULOS DE MOTOR.	CHRISTIAN DÍAZ	708542
E/2022-54032	27/9/22	GRUPO AGROINDUSTRIAL SANTANA EXPORTING FRSS	VENTA DE PRODUCTOS AGRICOLAS, MIEL, CRIA Y VENTA DE TILAPIAS.	FRANCISCO SANTANA SEGURA	708829
E/2022-51194	12/9/22	GRUPO APOLLO	IMPORTACION Y COMERCIALIZACION DE CERVEZA	LOIC EMMANUEL JASMIN, JOHANN GEORGE EDWARD COLES	709600
E/2022-54367	22/9/22	GRUPO CAÑO GRANDE	SERVICIOS DE INMOBILIARIAS.	MODESTO FUNDADOR MEJIA MARTINEZ	708268
E/2022-54272	22/9/22	GRUPO CONSTRUCTOR MARCOS H & ASOCIADOS	SERVICIOS DE CONSTRUCCIÓN, IMPORTACION Y EXPORTACION DE MATERIALES DE CONSTRUCCIÓN, ASESORIA TECNICA Y ADMINISTRACION DE OBRAS, BIENES RAICES...	ELIO HERNANDEZ FERNANDEZ	708192
E/2022-55458	28/9/22	GRUPO CONSTRUCTORA PIEL CEPEDA	SERVICIOS DE CONSTRUCCION EN GENERAL.	PIEL RAFAEL CEPEDA BAEZ	709107
E/2022-54974	4/10/22	GRUPO CVAN VELEZ & VELEZ ASOCIADOS	COMPRA, VENTA, ALQUILER Y ADMINISTRACIÓN DE PROPIEDADES. MANTENIMIENTO DE PROPIEDADES.	CARLOS DAVID VELEZ JAVIER, ABIGAIL VELEZ NUÑEZ	709966
E/2022-53980	4/10/22	GRUPO DE SERVICIOS CONSMELLCAM	SERVICIOS DE CONSTRUCCIÓN, DISEÑO Y VENTAS DE PROYECTOS DE ARQUITECTURA E INGENIERÍA. VENTAS DE MATERIALES DE CONSTRUCCIÓN...	MELISSA ELAINE CAMPUSANO LABATA	709807
E/2022-55658	29/9/22	GRUPO ÉLITE, EI	SERVICIOS DE CONSTRUCCIÓN DE VIVIENDAS Y ALQUILER DE EQUIPO DE CONSTRUCCIÓN; DESARROLLO DE PROYECTOS INMOBILIARIOS, SERVICIOS DE TODAS LAS RAMAS DE LA INGENIERÍA...	PEDRO OGUIS VARGAS JIMENEZ	709277
E/2022-55838	30/9/22	GRUPO ELLIBRY	AGENCIA DE VIAJES Y TOUR OPERADOR MAYORISTA, VENTA DE PAQUETES DE TURISMO EN GENERAL, RESERVA DE HOTELES, VILLAS, ALQUILER Y VENTA DE APARTAMENTOS...	BRYAN YASSEL MÉNDEZ MEDINA, ELLIANDY JAZMINE TEJEDA MORA	709441
E/2022-46660	30/9/22	GRUPO ENERGETICO PRODV	PRODUCCIÓN Y COMERCIALIZACIÓN DE ENERGÍA LIMPIA Y RENOVABLE, VENTA AL MERCADO MAYORISTA DE ENERGÍA ELÉCTRICA A PARTIR DE FUENTES DE ENERGÍA FOTOVOLTAICAS EN GENERAL.	MIGUEL ANGEL RAMIREZ	709588
E/2022-52963	14/9/22	GRUPO FEZMOX	SERVICIOS DE FUMIGACION, APLICACION, COMERCIALIZACION, DISTRIBUCION E INTERMEDIACION DE PRODUCTOS QUIMICOS PARA FUMIGACION.	JOSE SEBASTIAN MAÑANA GUTIERREZ	707991
E/2022-56410	4/10/22	GRUPO FINVAL	DESARROLLO DE PROYECTOS DE BIENES RAICES, AGRIMENSURA, INVERSIONES.	HEMIL OLIVIER GUERRERO DISLA	709813
E/2022-45017	3/10/22	GRUPO FLIA ARTHUR	SERVICIOS DE RESTAURANTE.	HENRY MANUEL ARTHUR NARDI, GABRIEL ARTHUR NARDI	709664
E/2022-53630	21/9/22	GRUPO FRIO MAXXEL	VENTAS E INSTALACIONES DE EQUIPOS DE REFRIGERACIÓN, REPUESTO Y ACCESORIOS NUEVOS Y USADOS.	BELKIS LUCIA MALDONADO CHALAS, OSIRIS ANTONIO MATEO ROJAS	707973
E/2022-47711	23/9/22	GRUPO GARVILL	VENTA, DISTRIBUCIÓN Y EXPORTACIÓN DE ARROZ, HABICHUELA, CAFÉ, AZÚCAR, GALLETAS, ACEITE, SAZONES, VEGETALES, EMBUTIDOS, PAPEL DE BAÑO...	MAURICIO CRUZ GARCIA	708481

[210] EXPEDIENTE	[220] FECHA	[561] NOMBRE COMERCIAL	[510] ACTIVIDAD	[730] SOLICITANTE	REGISTRO
E/2022-49610	4/10/22	GRUPO GORIDOM	SE DEDICARA A LA CONSTRUCCIÓN, REMODELACIÓN REFORMA Y REPARACIÓN DE OBRAS CIVILES. COMPRA, VENTA Y ALQUILER DE INMUEBLES.	CESAR RAMON GOMEZ RISI	709878
E/2022-45564	29/9/22	GRUPO HAELY	BIENES RAICES EN SENTIDO GENERAL; COMPRA, PROMOCION, VENTA, ALQUILER Y ADMINISTRACION DE TODO TIPO DE BIENES INMUEBLES (SOLARES, CASAS, TERRENOS, EDIFICIOS)..	YILDA ARELIS SANTANA	709339
E/2022-46604	22/9/22	GRUPO INMOBILIARIO ALMANZAR GOMEZ	COMPRA Y VENTA DE BIENES INMUEBLES PARA LA CONSTRUCCIÓN DE VIVIENDAS FAMILIARES, COMERCIALES Y ALQUILERES DE INMUEBLES.	TARSICIO DE JESUS ALMANZAR ESTEVEZ	708274
E/2022-53247	21/9/22	GRUPO INMOBILIARIO Y MULTISERVICIOS BANFI	SERVICIOS INMOBILIARIOS; VENTAS Y FINANCIAMIENTOS DE TERRENOS, CASAS Y APARTAMENTOS; DESARROLLO Y EJECUCIÓN DE PROYECTOS TURÍSTICOS EN GENERAL	ERNESTO ESTEBAN CONCEPCION SANCHEZ	708114
E/2022-53046	4/10/22	GRUPO JAYCAR	SERVICIOS DE CONSTRUCCIÓN, COMPRA Y VENTA DE BIENES RAÍCES, TRANSPORTACIÓN DE CUALQUIER TIPO DE MERCANCÍA, VENTA DE PRODUCTOS COMESTIBLES...	CARMEN MARITZA CEDEÑO, JOSE MANUEL AYBAR ENCARNACION	709940
E/2022-54988	26/9/22	GRUPO KARLE EYEWAR OTICAL	VENTAS DE LENTES, ESPEJUELOS, CRISTALES Y EQUIPOS OPTICOS, SERVICIOS INMOBILIARIOS REALIZADOS A CAMBIO DE UNA RETRIB. O POR CONTRATA INCL....	CARLOS JOSE FAÑA GARCIA	708728
E/2022-56328	3/10/22	GRUPO KM5	PRODUCCIÓN, REPRESENTACIÓN, IMPORTACIÓN, COMERCIALIZACIÓN, DISTRIBUCIÓN Y VENTA DE SOFTWARE DE GESTIÓN Y/O PROGRAMA ESPECIAL DE COMPUTADOR...	GERMALL JOSE ROSARIO PEÑA	709752
E/2022-54134	21/9/22	GRUPO LAFH	COMPRA, VENTA Y COMERCIALIZACIÓN DE CIGARRILLOS ELECTRÓNICOS Y SUS ACCESORIOS EN SUS DIFERENTES MODALIDADES.	JAVIER ANDRES ESPITIA HERRERA	708071
E/2022-55151	27/9/22	GRUPO LANDA	CONTAMOS CON LOS SERVICIOS DE AGRIMENSURA, CON CONOCIMIENTO EN LA JURISDICCIÓN INMOBILIARIA; REALIZAMOS TRABAJOS DE LEVANTAMIENTO TOPOGRÁFICOS...	EMMA EUNICE SOSA ROJAS	708906
E/2022-50831	3/10/22	GRUPO LUGO PIANTINI	ADMINISTRACIÓN DE BIENES INMUEBLES, ALQUILER DE INMUEBLES TANTO PROPIOS COMO DE TERCEROS Y EN GENERAL A LA ACTIVIDAD INMOBILIARIA.	HENRY ANDRES LUGO TAVAREZ	709687
E/2022-50842	29/9/22	GRUPO PIANTINI INMOBILIARIA E INVERSIÓN IXI	DESARROLLO, PLANIFICACIÓN, CONSTRUCCIÓN, COMPRA, VENTA, ALQUILER, ORGANIZACIÓN, GESTIÓN, INTERMEDIACIÓN, INVERSIÓN Y ADMINISTRACIÓN INMOBILIARIA...	HENRY ANDRES LUGO TAVAREZ	709330
E/2022-55091	27/9/22	GRUPO ROBERTO PAIN	SERVICIOS TEXTIL. CONFECCIÓN, REPARACIÓN, DISTRIBUCIÓN Y VENTA DE PRENDAS DE VESTIR.	JOSE ROBERTO PEÑA HERNANDEZ	708810
E/2022-55830	30/9/22	GRUPO RONEILY	VENTA DE PRODUCTOS QUÍMICOS PARA EL CUIDADO DEL HOGAR, ARTÍCULOS DE BELLEZA, COSMÉTICOS, MATERIALES Y EQUIPOS DE OFICINA, MATERIALES DIDÁCTICOS...	JULIA CASANDRA SIERRA REYES	709417
E/2022-54597	23/9/22	GRUPO TECNOLOGICO ADEXSUS	VENTA, DISTRIBUCIÓN, IMPORTACIÓN, EXPORTACIÓN DE TODO TIPO DE PRODUCTOS DENTRO DEL RAMO DE LA INFORMÁTICA, PIEZAS DE COMPONENTES, Y HARDWARE, ELECTRODOMESTICOS...	GRUPO TECNOLOGICO ADEXSUS, S.R.L.	708453
E/2022-55097	27/9/22	GRUPO VALMAR	COMERCIALIZACION DE PRODUCTOS DE CONSUMO MASIVO, ALIMENTOS, AGUA FILTRADA, ROPA	PEDRO ARTURO MARTINEZ SANTANA	708799
E/2022-56038	30/9/22	GRUPO VIMENCA	SERVICIOS DE REPRESENTACION DE EMPRESAS DEL MERCADO FINANCIERO	GRUPO FINANCIERO VIMENCA, S.A.	709573
E/2022-56145	3/10/22	GRUPO WIMAN	COMPRA Y VENTA Y EXPORTACION DE TODO TIPO DE MERCANCIAS COMESTIBLES, HUEVOS, FRUTAS, VEGETALES, CARNES.	MANUEL GAVINO VALDEZ MERCEDES, WILLY CHRISTIAN RUAN	709725
E/2022-47065	21/9/22	GSANT	CONSTRUCCIÓN, COMPRA, VENTA Y ALQUILER DE INMUEBLES EN GENERAL.	GEBAL ALEJANDRO MATOS	708063
E/2022-54429	22/9/22	GUARDERIA INFANTIL LA TIA BEBA	CUIDADO INFANTIL Y SALA DE TAREA.	JENNIFER ESTHER PEGUERO HERNÁNDEZ	708332
E/2022-55812	30/9/22	GUARDERIA MADRE LINDA	SERVICIOS DE CENTRO EDUCATIVO QUE TRABAJA EN EL CUIDADO Y DESARROLLO DEL NIÑO DEL NIVEL INICIAL.	IRIDA CEDEÑO ABREU	709592
E/2022-54343	22/9/22	GUARDERIA Y COLEGIO CAMINITO AL CIELO	OFRECEMOS SERVICIOS DE GUARDERÍA DE NIÑO Y SALA DE TAREAS, IGUALMENTE IMPARTIMOS DOCENCIA EN EL NIVEL INICIAL EN LOS GRADOS DE MATERNAL, KINDER Y PREPRIMERO.	YRIS ARIAS	708243
E/2022-54274	22/9/22	GUARDIAN DE SEGURIDAD NACIONAL COMUNITARIA G.S.N.C	ENTIDAD SIN FINES DE LUCRO DEDICADA A PROMOVER Y FOMENTAR LA SEGURIDAD DE LA COMUNIDAD.	FELIX FERNANDEZ	708187
E/2022-47696	29/9/22	GUARDIANES SANCHEZ RAMIREZ	SERVICIO DE VIGILANCIA Y SEGURIDAD PRIVADA.	GUARDIANES SANCHEZ RAMIREZ, S.R.L.	709407
E/2022-51274	23/9/22	GUEIBY RENT CAR	SERVICIOS DE ALQUILER DE VEHICULOS EN GENERAL.	GUEIBY ANTONIO HERNANDEZ DIAZ	708446
E/2022-54452	23/9/22	GUERRERO FELIZ INVESTMENT	SERVICIOS DE BIENES RAÍCES, INMOBILIARIA, VENTA DE SEGURO DE VEHÍCULOS.	ESTEFANIA ESTHER CABREJA HIDALGO	708352
E/2022-55252	27/9/22	GUILLERMO A. CASTRO PRODUCE	SERVICIOS DE PUBLICIDAD POR RADIO, TELEVISIÓN Y MEDIOS DIGITALES.	GUILLERMO ANTONIO CASTRO CASTILLO	708959
E/2022-53648	20/9/22	GUMETRO	BRINDAR SERVICIOS DE MECÁNICA AUTOMOTRIZ A CLIENTES FINALES. LES BRINDAREMOS SERVICIO, RESPONSABILIDAD Y RAPIDEZ A LA HORA DE ELEGIRNOS.	GUSTAVO ANDRÉS MEDINA TRONCOSO	707869
E/2022-56222	3/10/22	GUTIERREZ DENTAL GROUP	SERVICIOS DE ODONTOLOGIA.	CARMEDDY ESMÉRITA GUTIÉRREZ GRULLÓN	709672
E/2022-54312	22/9/22	GVH AUTO	COMPRA Y VENTA DE VEHÍCULOS USADO.	GEURI VENTURA HERRERA	708253
E/2022-53706	20/9/22	GWARGULAH EVENTS	CONTRATACIÓN DE ARTISTAS, ORGANIZACIÓN DE FIESTAS, EVENTOS Y CONCIERTOS EN LUGARES TANTO COMO PRIVADO, PÚBLICOS, ABIERTO Y CERRADOS.	WILSON ROBER HERNANDEZ CONSEPCION	707748
E/2022-55747	29/9/22	GYM COMUNICACIONES	REPARACIÓN DE CELULARES Y VENTA DE ACCESORIOS.	EBER EZEQUIEL MINAYA TAVERAS	709348
E/2022-46970	20/9/22	H+D THE BEST HEALTH MARKETING AND MEDIA AGENCY GROUP	COMUNICACIÓN ESTRATÉGICA, RELACIONES PÚBLICAS, FORMACIÓN, GESTIÓN DE CRISIS Y COMUNICACIÓN, CON UN CLARO ENFOQUE ESTRATÉGICO DIRIGIDO A LA TRANSFORMACIÓN DE MARCAS..	LAURA ARACELY LEON LIZARDO	707726
E/2022-55826	30/9/22	HACIENDA LA CARRERA	EXPLOTACIÓN DE LA GANADERÍA Y AGRICULTURA.	FRITZ TH. MARCEL ST-MARTINE DUPUY	709422
E/2022-55586	29/9/22	HACIENDA REYNOSO	CRIANZA Y VENTAS DE OVINO, CAPRINOS	ELVIN REYNOSO PACHECO	709204
E/2022-54175	22/9/22	HAIR LOVER ORGANIC PRODUCT	FABRICACIÓN, VENTA Y COMERCIALIZACIÓN DE PRODUCTOS ORGÁNICOS PARA EL CUIDADO DEL CABELLO.	JAMELY MASSIEL MARTINEZ SANTOS	708328
E/2022-54872	26/9/22	HAIRFLOW	VENTAS DE PRODUCTOS DE BELLEZAS EN GENERAL.	PERLA JOHANNY QUEZADA PAULINO, GERSON ADDIEL PEREZ TOLENTINO	708649
E/2022-55647	30/9/22	HAKAVOD REAL ESTATE AGENCY	SERVICIOS DE COMERCIALIZACION Y VENTAS DE INMUEBLES, BIENES DE CONSTRUCCIÓN Y TERRENOS	MARILEIDY LOPEZ HERNANDEZ	709519
E/2022-53793	20/9/22	HAMMURABI CIGAR BY KELLY MARTINEZ	FABRICACIÓN, VENTA Y DISTRIBUCIÓN DE LÍNEAS DE CIGARROS.	LOKURA CIGARS BY KELLY MARTINEZ, S.R.L	707808
E/2022-55801	29/9/22	HARRISON TECH	VENTA DE EQUIPOS TECNOLÓGICOS IMPORTADOS, AL POR MAYOR Y DETALLE, LICENCIAS DE SOFTWARE Y SERVICIOS EN GENERALES. INSTALACIÓN DE CÁMARAS, PORTONES ELÉCTRICOS...	HARRY CASTILLO JIMENEZ	709400
E/2022-54876	26/9/22	HATO DEL YAQUE CARWASH	SERVICIOS DE LAVADO Y MANTENIMIENTO DE VEHICULOS.	MARIO SERAPIO OVALLES PEREZ, PEDRO ANTONIO TAVARES ESPINAL	708660
E/2022-55070	27/9/22	HAZLO TUYO RD	SERVICIOS DE PERSONALIZACIÓN Y SUBLIMACIÓN DE ARTÍCULOS EN GENERAL.	LISETTE SIERRA NINA	708784
E/2022-55440	28/9/22	HEAVYVEHICLES GENERAL CRISME	COMPRA Y VENTA DE VEHÍCULOS PESADOS, ALQUILER DE VEHÍCULOS PESADOS, COMPRA Y VENTA DE AGREGADOS.	CRISTAL MADELAINE MEJIA RONDON	709096
E/2022-54990	27/9/22	HÉCTOR PÉREZ EMBUTIDOS, COMERCIAL, SUTIDORA Y MAS	COMERCIALIZACIÓN A PEQUEÑOS NEGOCIOS DE PRODUCTOS DE LA CANASTA BÁSICA, VENTA DE EMBUTIDOS, PRODUCTOS DE HIGIENE, LIMPIEZA, DULCES, MERIENDAS...	HÉCTOR PÉREZ	708813
E/2022-54253	22/9/22	HELICENTRO CARIBBEAN SERVICES	OFRECER LOS SERVICIOS DE MANTENIMIENTO, PINTURA Y REPARACIÓN DE AERONAVES, ASÍ COMO TAMBIÉN LA DISTRIBUCIÓN Y VENTA DE TODO TIPO DE PIEZAS, EQUIPOS Y REPUESTOS DE AERONAVES.	LUIS MIGUEL PIMENTEL BOURNIGAL	708165
E/2022-53799	20/9/22	HELLO RD	VENTAS DE ARTICULOS TIPICOS DE LOS DOMINICANOS COMO AREPAS, DULCES, QUESOS Y AFINES Y SERVICIOS TURISTICOS.	JORGELINA VARGAS MONTERO	707810
E/2022-56547	4/10/22	HERMANOS YARYURA ARQUITECTOS E INGENIEROS CONTRATISTAS	CONTRATISTA EN CONSTRUCCIÓN DE INTERIORES, ARQUITECTURA, PREPARACIÓN DE TERRENOS, DISEÑOS, LITIFICACIÓN ACONDICIONAMIENTO TERMINACIÓN, Y OBRAS CIVILES EN SENTIDO GENERAL...	HAMID YARYURA SENCION, HERMANOS YARYURA ARQUITECTOS E INGENIEROS CONTRATISTAS, S.R.L.	709926
E/2022-55259	27/9/22	HERRERA SANCHEZ MASTER BROKER	NEGOCIOS INMOBILIARIOS, COMPRA Y VENTA DE INMUEBLES, DESARROLLO Y VENTA DE PROYECTOS INMOBILIARIOS.	YOCELINA SANCHEZ PEREZ	708952
E/2022-55852	3/10/22	HFRC D' GUSTAR COMIDA EMPRESARIAL	PREPARACION, VENTA Y COMERCIALIZACION DE SERVICIO DE COMIDAS Y BEBIDAS.	HORACIO FELIX ROJAS CORTORREAL	709696
E/2022-53879	23/9/22	HID GRAPHICS SOLUCTIONS HYR	SERVICIOS DE DISEÑOS GRÁFICOS, SUBLIMACIÓN, REALIZACIÓN DE TARJETA DE PRESENTACIÓN, CARNET Y SERVICIOS DE IMPRENTA EN GENERAL.	HIRIAN FREDERY PERDOMO ORTIZ, ISAAC MOREL MONTAN	708501
E/2022-53906	21/9/22	HL SERVICE BY HEDISSON LOPEZ	SOLUCIONES ELECTROMECÁNICAS, AUTOMATIZACIÓN RESIDENCIAL Y EMPRESARIAL, ASISTENCIA Y MANTENIMIENTO RESIDENCIAL Y EMPRESARIAL.	HEDISSON ANTONIO LOPEZ TAVAREZ	707927
E/2022-53092	15/9/22	HOMC GROUP	FABRICACION, VENTAS Y REPARACION DE INVERSORES.	HOMC GROUP E.I.R.I., HEYDEE OSWARDO MONTAS CALDERON	708388
E/2022-56162	3/10/22	HONTECH SERVI CENTER	VENTA DE PIEZAS DE VEHÍCULOS Y SERVICIO AUTOMOTRIZ.	LENIN FAUSTINO PERALTA MEDRANO	709628
E/2022-48947	21/9/22	HOPE FOR AUTISM	ORGANIZACIÓN SIN FINES DE LUCRO CON LA FINALIDAD DE QUE PERSONAS CON AUTISMO ALCANCEN SU MÁXIMO POTENCIAL Y VIVAN SUS MEJORES VIDAS.	LISBETH CABRERA MEJIA	708023
E/2022-54296	22/9/22	HORCHE AMERICA	FABRICACIÓN, IMPORTACIÓN, EXPORTACIÓN, DISTRIBUCIÓN, VENTA, COMERCIALIZACIÓN DE VEHÍCULOS DE MOTOR, ELÉCTRICOS E HÍBRIDOS.	JENNIFER MARIA CABREJA MIESES DE BAEZ, HENRY ANTONIO BAEZ GARCIA, DIGIWORLD SRL	708242
E/2022-55982	30/9/22	HOSPITAL DOCENTE SEMMA SANTO DOMINGO HDSSD	SERVICIOS MEDICOS OPORTUNOS EN GENERAL, PARA PREVENIR, GARANTIZAR Y SATISFACER LAS NECESIDADES DE SALUD DE SUS AFILIADOS, CONFIABLE Y A BAJO COSTO...	HOSPITAL DOCENTE SEMMA SANTO DOMINGO HDSSD	709532
E/2022-54926	27/9/22	HOSTAL ROMANA DREAMS H&G	SERVICIO DE HOSPEDAJE Y HOSTELERIA, A LA VEZ DESARROLLARA DIVERSAS ACTIVIDADES Y PROYECTOS DE INDOLE TURISTICO, INDUSTRIAL E INVERSION EN LA REPUBLICA DOMINICANA.	HECTOR ANTONIO HERRERA GUERRERO	708877
E/2022-51752	3/10/22	HOTEL EMPORIUM	SERVICIOS DE HOTELERIA.	HOTEL EMPORIUM WORLDWIDE CO., LTD	709662
E/2022-53979	21/9/22	HOTEL HEMINGWAY STARFISH RESORTS	PROYECTO HOTELERO Y TURÍSTICO.	STARFISH RESORTS, LTD	708000
E/2022-55860	30/9/22	HOTEL LA CASONA MC	SERVICIOS DE GESTION Y ADMINISTRACION DE PROPIEDADES Y HOTELES.	VICTOR HUGO BAUTISTA POLLANTIS	709466
E/2022-54465	23/9/22	HOTEL LA FORTUNA	VENTA DE SERVICIOS DE ALOJAMIENTO Y GASTRONOMIA, BEBIDA, SALA DE JUEGO, SPA	CONSORCIO LA FORTUNA DE ROBERTO DOMINGUEZ, S.R.L	708367
E/2022-53609	20/9/22	HOTEL ORTIZ RITA INES	ADMINISTRACIÓN HOTELERA, HOSPEDAJE, RESTAURANT, ASÍ COMO TODO LO RELACIONADO AL SERVICIO HOTELERO, GASTRONOMÍA Y ACTIVIDADES RECREATIVAS.	RITA INES ALMONTE VELEZ	707716
E/2022-53656	20/9/22	HOTEL ZITRO	ADMINISTRACIÓN HOTELERA, HOSPEDAJE, RESTAURANT, ASÍ COMO TODO LO RELACIONADO AL SERVICIO HOTELERO, GASTRONOMÍA Y ACTIVIDADES RECREATIVAS.	JERRY ORTIZ ALMONTE	707738
E/2022-55159	27/9/22	HOY HEALTH REPÚBLICA DOMINICANA	BRINDAR SERVICIOS MÉDICOS A TRAVÉS DE UNA PLATAFORMA DIGITAL SERVICIOS DE TELEMEDICINA.	MARIO RAFAEL ANGLADA CORTES	708857
E/2022-53545	20/9/22	HUEVOS DOÑA CUCA	CRIANZA DE GANADO AVICOLA.	BLAS HENRIQUEZ GONZALEZ	707894
E/2022-54936	26/9/22	HUMBLE BEARD	VENTA Y COMERCIALIZACION Y PROMOCION DE PRODUCTOS DE BELLEZA E HIGIENE PARA EL HOMBRE, VENTA Y COMERCIALIZACION Y PROMOCION DE PUROS, HABANOS O TABAGO.	GUILLERMO EDUARDO SANCHEZ PUENTE	708696
E/2022-53941	21/9/22	HUMMINGBIRD ADVENTURES	PROGRAMA DE EDUCACIÓN AL AIRE LIBRE Y AVENTURA. CAMPING EDUCATIVO Y ACADÉMICO. VIAJES EDUCATIVOS DOMÉSTICOS Y AL EXTERIOR CON ESTUDIANTES DE ESCUELAS...	MARIA JOSE FERNANDEZ GARCIA	707935
E/2022-55769	29/9/22	HUTTOPIA REPUBLICA DOMINICANA	EL FOMENTO Y LA GESTIÓN DE ACTIVIDADES EN RELACIÓN CON EL TURISMO, ORDENACIÓN, EXPLOTACIÓN Y GESTIÓN DE TERRENOS DE CAMPING, DE ALBERGUES...	HUTTOPIA	709541
E/2022-54435	22/9/22	ICAC MULTI SERVICES	DISEÑO E INSTALACIÓN DE REDES DE FIBRA ÓPTICA, VENTA DE EQUIPOS Y MATERIALES DE FIBRA ÓPTICA, COMERCIALIZACIÓN DE PRODUCTOS AGRÍCOLAS, VENTAS DE PLANTAS...	CÉSAR AUGUSTO CÉSPEDES REYES	708338
E/2022-54768	26/9/22	ICBBT - INTERNATIONAL CREDIT BANK & BLOCKCHAIN TRUST	ADMINISTRAR UN NEGOCIO DE BANCA DE INVERSIÓN Y ADMINISTRACIÓN DE FONDOS; PARA COMERCIAR CON DIVISAS, CRIPTOMONEDAS, METALES PRECIOSOS, LINGOTES...	COY TAYLOR MEEKINS JR	708581
E/2022-54233	22/9/22	ICESCA SERVICIOS MULTIPLES	VENTA DE ALIMENTOS Y HOTELERIA EN GENERAL, PRODUCTOS AGRICOLAS, CATERING EMPRESARIAL	IDEIRIS CESPEDES CADETE	708181
E/2022-54418	27/9/22	ICON PRODUCTIONS PR	SE DEDICARÁ A LA CONTRATACIÓN, ORGANIZACIÓN Y PROMOCIÓN DE EVENTOS Y ESPECTÁCULOS, TALES COMO CONCIERTOS MUSICALES, OBRAS DE TEATRO, EVENTOS Y FIESTAS DE TODO TIPO...	MARIO ROBERTO GRAJEDA PEREIRA, VICTOR RAMON GIORDANI CAMPOLLO	708791
E/2022-55042	27/9/22	ICT FX	INVERTIR Y NEGOCIAR CAPITAL PROPIO Y CAPITAL DE CLIENTES EN LOS MERCADOS FINANCIEROS Y BRINDAR SERVICIOS COMERCIALES AL PÚBLICO UTILIZANDO TODOS LOS FORMATOS DE PRODUCTOS...	LUIS MANUEL PÉREZ GÚZMÁN	708823
E/2022-53717	20/9/22	IDAYA MULTISERVICE	SERVICIOS DE APLICACIÓN DE PINTURA ARQUITECTÓNICAS E INDUSTRIALES, REVESTIMIENTOS E IMPERMEABILIZACIÓN, CONSTRUCCIÓN CIVIL Y DISEÑO ARQUITECTÓNICO...	FREDDY DAVID RIVERA JAQUEZ, YADIMAR MARBET JOVE RUIZ	707798
E/2022-54087	21/9/22	IDEALTEL DOMINICANA	VENTA Y DISTRIBUCIÓN DE SERVICIOS PREPAGADOS PARA LLAMADAS TELEFONICAS EN EL TERRITORIO NACIONAL Y EN EL EXTRANJERO.	JEAN CLAUDE SALIBA	708040
E/2022-56579	4/10/22	IGLESIA BUENA NOTICIA DE JESUS CRISTO	ENTIDAD SIN FINES DE LUCRO DEDICADA APREDICAR LA PALABRA DE DIOS Y REALIZAR OBRAS SOCIALES.	ALTES ETIENNE	709947
E/2022-56477	4/10/22	IGLESIA CRISTIANA JESUS CRISTO DE NAZARETH	ENTIDAD SIN FINES DE LUCRO. PREDICAR LA PALABRA EN EL NOMBRE DEL SEÑOR JESÚS CRISTO DE NAZARETH. FORMAR Y EDUCAR EN LA FE DE JESÚS CRISTO DE NAZARETH...	SANTO ALEJANDRO PINALES ZAPATA	709865
E/2022-53349	15/9/22	IGLESIA EVANGELICA SION CIUDAD DE DIOS	SIN FINES DE LUCRO, PREDICAR LA PALABRA DE DIOS SIRVIENDO A LA COMUNIDAD, HACIENDO OBRAS DE BIENESTAR SOCIAL.	DEICY CASTILLO RUIZ, FRANK REYNALDO RIVERA CASADO	709571

[210] EXPEDIENTE	[220] FECHA	[561] NOMBRE COMERCIAL	[510] ACTIVIDAD	[730] SOLICITANTE	REGISTRO
E/2022-55508	28/9/22	IGLESIA PENTECOSTAL OASIS-CANTARES 1:14	ENTIDAD SIN FINES DE LUCRO CON ACTIVIDADES DE IGLESIA.	ELIODIS GARCÍA RAMIREZ	709152
E/2022-55746	29/9/22	IGLESIA PUERTA DE DIOS JUAN, 10:9	SIN FINES DE LUCRO, PREDICAS, COMPARTIR LA PALABRA DE DIOS.	ORQUIDIA LISSETTE RANVARDEZ	709349
E/2022-54184	21/9/22	IGLESIA RESUCITADOS EN CRISTO TERA TESA 4:16	ENTIDAD FIN FINES DE LUCRO CON ACTIVIDADES DE IGLESIA.	DAMASA NUÑEZ	708116
E/2022-54514	23/9/22	IGLESIA TEMPLO BIBLICO SABANA PERDIDA ITBSP	ANUNCIAR PACÍFICA Y RESPETUOSAMENTE EL MENSAJE DEL EVANGELIO DE SALVACIÓN POR LA FE EN NUESTRO SEÑOR JESUCRISTO EN EL SECTOR DE SABANA PERDIDA, LOCALIDADES ALEDAÑAS...	SEGUNDO GONZALEZ RIVERA	708382
E/2022-55118	27/9/22	IGQ CONSTRUCTORA	CONSTRUCCIONES MARÍTIMAS Y EDIFICACIONES EN GENERAL.	GUILLERMO RHADAMES QUINTANA THOMAS	708815
E/2022-52772	22/9/22	ILA BY BEATRIZ THOMEN	DISEÑO, CONFECCIÓN, COMERCIALIZACIÓN Y VENTA DE PRENDAS DE VESTIR	BEATRIZ AMELIA BADIA THOMEN	708295
E/2022-53921	22/9/22	ILLUMBEAUTY	COMERCIALIZACIÓN, VENTA, DISTRIBUCIÓN Y REPRESENTACIÓN DE PRODUCTOS DE BELLEZA, EQUIPOS Y ACCESORIOS.	CARMEN DILENIA FRANCO SANTANA DE SALAS, ADELAYNE SALAS FRANCO	708288
E/2022-56604	4/10/22	ILOAMA	COMERCIALIZACIÓN, PRODUCCIÓN, IMPRESIÓN, ESTAMPADOS Y BORDADOS EN ARTÍCULOS TEXTILES Y ACCESORIOS. COMPRA, VENTA Y DISTRIBUCIÓN DE ARTÍCULOS BORDADOS...	MARIA CARIDAD FERMIN ESPAILLAT	709968
E/2022-52799	20/9/22	IMBOART MULTISERVICES	SERVICIOS DE ARTES GRAFICAS EN GENERAL Y VENTAS MATERIALES DE OFICINAS.	ELPIDIO DE JESUS BAEZ CABRERA	707705
E/2022-54564	23/9/22	IMDOMACA	IMPORTACION E INDUSTRIALIZACION DE MADERAS, FABRICACION DE PRODUCTOS INDUSTRIALES DE MADERA, ADQUISICION DE ASERRADEROS Y MAQUINARIAS...	IMPORTADORA DOMINICANA DE MADERAS, SAS	708547
E/2022-53661	22/9/22	IMPARO CONSULTING GROUP	SERVICIOS DE CONSULTORIA OPERACIONAL Y DE NEGOCIOS, VALIDACIÓN DE CONTROLES INTERNOS, PREVENCIÓN DE FRAUDES, IMPLEMENTACIÓN DE SISTEMA CONTABLES...	JUAN C PEDREIDA	708261
E/2022-55018	28/9/22	IMPORTACIONES E INVERSIONES PUELLO DE LA CRUZ	IMPORTACIONES, COMPRA, VENTA Y ALQUILER DE VEHICULOS DE MOTOR PESADOS Y LIVIANOS NUEVOS Y USADOS, PRÉSTAMOS EN GENERAL, VENTA DE SEGUROS DE VEHICULOS...	YOMAIRYS DE LA CRUZ, YORGI MANUEL PUELLO	709175
E/2022-55720	29/9/22	IMPORTACIONES JIRE	IMPORTACIONES DE PRODUCTO DE BELLEZA Y EQUIPOS Y ACCESORIOS PARA SALONES DE BELELZA.	DEMETRIO DE JESUS DOMINGUEZ RODRIGUEZ	709327
E/2022-54237	22/9/22	IMPORTADORA ALKANTARA BRUDER	IMPORTACIÓN DE MERCANCÍAS PARA EL MANTENIMIENTO DE VEHICULOS AUTOMOTRIZ	ANEUDY ALCANTARA MONTE	708182
E/2022-54825	26/9/22	IMPORTADORA CARMEN DOLORES VEGA IMCADOVE	MANUFACTURA, IMPORTACIÓN, VENTA Y DISTRIBUCIÓN DE JUGUETES Y ARTÍCULOS DECORATIVOS	IMPORTADORA CARMEN DOLORES VEGA, S.R.L. (IMCADOVE)	708623
E/2022-54866	26/9/22	IMPORTADORA LA FORTUNA	EXPORTACION E IMPORTACION DE GOMAS, REPUESTOS Y PIEZAS NUEVAS Y USADAS PARA VEHICULO DE MOTOR.	JOHENNY FRANKELYS TORIBIO FORTUNA	708659
E/2022-52915	14/9/22	IMPORTADORA MUNDO TRADING	IMPORTADORA DE ARTÍCULOS DE PLÁSTICO TALES COMO: FUNDAS Y ZAFACONES, MATERIALES PLÁSTICOS RELACIONADO CON EL OBJETIVO PRINCIPAL...	MUYING FENG WU, IMPORTADORA MUNDO TRADING S R L	708256
E/2022-55327	28/9/22	IMPORTADORA TEMUCO	VENTA AL POR MAYOR Y DETALLE A NIVEL NACIONAL DE COSMETICOS PARA EL CUIDADO PERSONAL, PRODUCTOS DE BELLEZA, VENTA AL POR MAYOR Y DETALLE DE LA CANASTA FAMILIAR EN GENERAL...	IMPORTADORA TEMUCO, SRL	709057
E/2022-53549	21/9/22	IMPORTADORA Y COMERCIALIZADORA DURAN GOMEZ	IMPORTACIÓN, EXPORTACIÓN Y COMERCIALIZACIÓN DE EQUIPOS, MAQUINARIAS Y MATERIALES DE PURIFICACIÓN DE AGUA, MATERIALES Y EQUIPOS ELÉCTRICOS, AIRES ACONDICIONADOS...	BENIS NOEL DURAN GOMEZ, SAMUEL ELIAS DURAN GOMEZ	708078
E/2022-54623	23/9/22	IMPRESOS MENROSA RD	VENTA DE IMPRESORAS Y TODO TIPO DE TRABAJOS RELACIONADOS CON LA IMPRESION.	DIOSINELDA ALTAGRACIA ROSA NUÑEZ, RIGO PAUL MENDEZ DEL VALLE	708470
E/2022-49471	20/9/22	INATEN INVERSIONES Y ACADEMIA TERRERO NUÑEZ	CURSOS TECNICOS:IDIOMAS,CHOFER CATEGORIA 2, (CLASE MANEJO),INFORMATICA BASICA,PROGRAMAS DE OFICINA E INTERNET, ENSAMBLAJE DE COMPUTADORAS, LOCUCION,DISEÑO GRAFICO...	KELVIN JHONSON TERRERO SENA	709292
E/2022-56409	4/10/22	INDUSTRIA CONTINENTAL	PRODUCCIÓN Y VENTA DE NEVERAS, AIRES ACONDICIONADOS, Y ARTÍCULOS DEL HOGAR COMO ESTUFA, TOSTADORAS, ABANICOS Y ELECTRODOMESTICOS EN GENERAL.	INDUSTRIA CONTINENTAL	709809
E/2022-53310	4/10/22	INDUSTRIA DE SAL ORO BLANCO	PRODUCCION, COMERCIALIZACION, IMPORTACION, EXPORTACION Y PROCESAMIENTO DE SAL REFINADA.	RAFAEL ANTONIO TAVAREZ INFANTE	709870
E/2022-53462	27/9/22	INDUSTRIA HICIANO RDGZ	ELABORACIÓN, COMERCIALIZACIÓN, VENTA Y DISTRIBUCIÓN DE PRODUCTOS QUIMICOS, DE LIMPIEZA Y COSMETICOS, TALES COMO JABON LIQUIDO LAVA PLATOS, AMBIENTADOR...	GENESIS MARIA HICIANO RODRIGUEZ	709818
E/2022-48475	30/9/22	INDUSTRIAS DE MUEBLES MORELAIDA	FABRICACIÓN, VENTA Y DISTRIBUCIÓN DE MUEBLES, COLCHONES Y AFINES.	JOHANNES JOSE ROSARIO BATISTA	709559
E/2022-56010	30/9/22	INDUSTRIAS QUIMICAS ATABAL IQA	FABRICACIÓN, VENTAS Y DISTRIBUCIÓN DE PRODUCTOS DE LIMPIEZA,CUIDADO DEL CABELLO, VETERINARIOS, AGRÍCOLAS Y MEDICAMENTOS DE CONSUMO HUMANO.	JOSE LORA PEREZ	709557
E/2022-54217	26/9/22	INECON	DESARROLLO DE PROYECTOS Y CONSTRUCCIONES, RENTA DE VEHICULOS Y EQUIPOS PESADOS, COMPRA Y VENTA DE MATERIALES E INVERSIONES.	CRISTIAN ANTONIO CABRERA GARCIA, EMELY PATRICIA JIMENEZ MARCHENA	708640
E/2022-54172	21/9/22	INFOPAPEL	IMPORTAR PAPEL Y TINTA PARA LA VENTA Y OTROS PRODUCTOS RELACIONADOS.	JUAN FEDERICO SANTOS GARCIA	708286
E/2022-55421	28/9/22	INFRAOJO FILMS	SERVICIOS DE PRODUCTORA AUDIOVISUAL, CREACIÓN / POSTPRODUCCIÓN DE OBRAS CINEMATOGRAFICAS, CORTOS, MEDIOS Y LARGOMETRAJES...	NELSON MIGUEL BATISTA DE JESUS	709082
E/2022-36473	22/9/22	ING. MAILON FIGUEROA CONSTRUTORA INMOBILIARIA	CONSTRUCCIONES EN GENERAL, COMPRA Y VENTA DE INMUEBLE, CREACIÓN Y ASESORAMIENTOS DE PROYECTOS INMOBILIARIO, REALIZACIÓN DE PLANOS ARQUITECTONICOS...	OMARLIN DE JESUS FIGUEROA TAVERA	708319
E/2022-56400	4/10/22	INGENIADOS PROYECTOS INGEPRO	SERVICIOS DE REALIZACIÓN DE OBRAS CIVILES, CONSTRUCCIONES, EDIFICACIONES, PROYECTOS INMOBILIARIOS, DISEÑOS ARQUITECTONICOS, REMODELACIONES...	CRISTIAN FELIZ PEREZ	709817
E/2022-55572	29/9/22	INGENIERIA EN SEGURIDAD ELECTRONICA Y COMUNICACIONES ISEC	VENTA E INSTALACIONES DE EQUIPOS ELÉCTRICOS Y SISTEMAS DE SEGURIDAD Y REDES.	YADHIMIR AGUSTIN LUCAS PEÑA	709192
E/2022-56535	4/10/22	INGERAM, SOLUCIONES CON PANELES SOLARES	DISEÑO, CONSTRUCCIÓN, OPERACIÓN, INVERSIÓN, DESARROLLO DE PROYECTOS Y OBRAS DE GENERACIÓN DE ELECTRICIDAD UTILIZANDO PANELES SOLARES, DESTINADOS A RESIDENCIAS...	RAFAEL ALCIDES RAMIREZ ACOSTA	709916
E/2022-55192	27/9/22	INGINOX	SERVICIOS ESPECIALIZADOS DE CONSTRUCCIONES METALICAS. VENTA Y COMERCIALIZACION DE MATERIALES Y EQUIPOS DE HERRERIA.	MIGUEL ANGEL CAPELLAN PEÑA, LEANDRO ALBERTO MALENO	708914
E/2022-55574	29/9/22	INHAME	VENTA E INSTALACIÓN DE VIDRIOS Y CARPINTERÍA EN ALUMINIO.	HANSEL MELO GERMAN	709194
E/2022-55573	29/9/22	INKPERIO TATTOO	ESTUDIO DE TATUAJES PERMANENTES Y SEMIPERMANENTES Y VENTA DE MATERIALES PARA TATUAJES.	ANDRES HERNANDEZ VICTORIANO	709190
E/2022-54833	26/9/22	INMOBILIARIA E INGENIERIA IBICENCA SL	DESARROLLAR Y VENDER PROYECTOS INMOBILIARIOS	JOSEP ORIOL PARROT BERNAT	708628
E/2022-54368	26/9/22	INMOBILIARIA HILARIO GRULLON	COMPRA Y VENTA DE APARTAMENTOS, CONSTRUCCIÓN EN GENERAL, ALQUILER, REMODELACION, ALQUILER DE EQUIPOS DE CONSTRUCCIÓN, FINANCIAMIENTOS E HIPOTECAS DE INMUEBLES...	GAUDY HILARIO GRULLON	708638
E/2022-53870	20/9/22	INMOBILIARIA JARYANNA	SERVICIOS DE LA REALIZACIÓN DE TODO TIPO DE ACTIVIDADES DE CARÁCTER INMOBILIARIO, EN ESPECIAL, LAS RELATIVAS A LA ADQUISICIÓN, TENENCIA, ARRENDAMIENTO...	EMMA SOLEDAD VALETTE FÉLIZ	707953
E/2022-54749	26/9/22	INMOBILIARIA MORA & RAMIREZ	ADMINISTRACIÓN, COMPRA, VENTAS DE CASAS, APARTAMENTOS Y PROPIEDADES.	ERNESTO MORA RAMIREZ, RICARDO ANTONIO LINARES TAVERAS	708978
E/2022-52086	9/9/22	INMOBILIARIA OASIS	CONSTRUCCION DE EDIFICIOS, CASAS, PLAZAS COMERCIALES Y CONSTRUCCIONES EN GENERAL	INMOBILIARIA OASIS	709766
E/2022-54432	22/9/22	INMOBILIARIA SYME FL	CONSTRUCCION DE PROYECTOS INMOBILIARIOS, VENTAS, ALQUILER, ADMINISTRACIÓN Y MANTENIMIENTO DE PROPIEDADES, IMPORTACIÓN DE PRODUCTOS PARA LA CONSTRUCCIÓN...	ENRIQUE RAFAEL FLORENCIO ARECHE	708329
E/2022-49707	28/9/22	INMOBILIARIA TAVAREZ VEGA	INVERSIONES Y TRANSACCIONES INMOBILIARIAS, COMPRA Y VENTA DE BIENES RAÍCES, CONSTRUCCIÓN Y DISEÑO	ABOGADOS Y CONSULTORES DE LEON JAQUEZ ADLEJ, S.R.L.	708975
E/2022-53794	20/9/22	INMOBILIARIA Y OFICINA DE ABOGADOS CRUZ PEÑA INMOFICP	SERVICIOS INMOBILIARIOS Y LEGALES EN GENERAL.	INMOBILIARIA OFICINA DE ABOGADOS Y FINANCIERA CRUZ PEÑA INMOFICP,S.R.L	707812
E/2022-50693	2/9/22	INMOBILIARIA Y PRESTAMOS HIPOTECARIO LA DUEÑA	SERVICIOS DE BIENES RAICES, PRESTAMOS PERSONALES, PRESTAMOS HIPOTECARIOS, COMPRA Y VENTA DE BIENES INMUEBLES.	NANCY AMPARO TAVERAZ PEREZ	707813
E/2022-55271	28/9/22	INMOJI DIGITAL AGENCY	AGENCIA CON ESPECIALIDAD EN SOCIAL MEDIA (REDES SOCIALES) MEDIANTE EL MANEJO DE TODAS LAS REDES Y MEDIOS QUE HAN SURGIDO EN LOS ÚLTIMOS AÑOS CON EL INTERNET...	IVETTE ELIZABETH CASADO AGUASVIVA, SHEILA CASADO AGUASVIVA	709111
E/2022-53625	20/9/22	INSOLPHARMA	SERVICIOS RELACIONADOS CON LA SALUD HUMANA, VENTA, DISTRIBUCIÓN, IMPORTACIÓN DE MEDICAMENTOS, MATERIAL GASTABLE MÉDICOS.	AMARILIS JOSEFINA BATISTA JAQUEZ, EMILIO RAMON ARIAS ARIAS, ROSA ANYELINA MARTINEZ QUIROZ	707729
E/2022-54232	22/9/22	INSTALACIONES CLIMAFIRE	SERVICIOS DE INSTALACIONES DE AIRE ACONDICIONADO Y SISTEMA CONTRA INCENDIO.	JOEL TOMAS BENCOSME ACEVEDO	708153
E/2022-56198	3/10/22	INSTALACIONES Y TERMINACIONES ARQUITECTONICAS ITA	LA CONSTRUCCIÓN Y RECONSTRUCCIÓN DE OBRAS PRIVADAS Y PÚBLICAS, CONSULTORIA, ASESORIA, PROMOCION, SERVICIOS DE ARQUITECTURA, SERVICIOS DE INGENIERIA...	GISELLE CORPORAN DE FERNANDEZ	709658
E/2022-56105	3/10/22	INSTALACIONES Y TERMINACIONES HOSPITALARIAS ITH	LA CONSTRUCCIÓN Y RECONSTRUCCIÓN DE OBRAS PRIVADAS Y PÚBLICAS, ARQUITECTURA, PREPARACIÓN Y EXCAVACIÓN DE TERRENOS, MOVIMIENTO DE TIERRAS, DISEÑO...	GISELLE CORPORAN DE FERNANDEZ	709616
E/2022-54921	26/9/22	INSTALADRO	INSTALACIÓN EN GENERAL: ENSAMBLAJE DE MUEBLES, LÁMPARAS, TELEVISORES, ESPEJOS, CAMPANA EXTRACTORA, ABANICOS, AIRES ACONDICIONADOS, PAPEL TAPIZ...	MARIA ALEXANDRA DE LA CRUZ PERDOMO	708751
E/2022-54944	29/9/22	INSTITUTO CARDIO-NEUROLÓGICO CARDIOSURNE	SERVICIOS DE HOSPITAL DE DÍA QUE INCLUYE LAS ACTIVIDADES DE TRATAMIENTO QUE NO NECESITAN HOSPITALIZACIÓN A TIEMPO COMPLETO, Y SERVICIO DE ATENCIÓN AMBULATORIA...	DAIHANARA MATEO ORTEGA DE NUÑEZ	709669
E/2022-54148	21/9/22	INSTITUTO DE ESTETICA Y LASER INEL	SERVICIOS DE EDUCACION EN EL AREA DE BELLEZA Y SALUD.	ANDRY RUBERLY MATA RAMOS	708089
E/2022-54197	26/9/22	INTERAGRO INTERNACIONAL DE INSUMOS AGRICOLAS	COMERCIALIZACIÓN, DISTRIBUCIÓN, SIEMBRA, IMPORTACIÓN, EXPORTACIÓN, PRODUCCIÓN DE TODO TIPO DE PRODUCTOS AGRÍCOLAS.	EVANGELINA ANAZAGATIS DE SANTOS	708627
E/2022-53788	21/9/22	INTERCONEXIONES ELECTRICAS DEL NORTE INTENOR	SERVICIO DE CONTRATISTA ELÉCTRICOS, CONSTRUCCIÓN DE OBRAS ELÉCTRICAS DE MEDIA Y BAJA TENSIÓN, DISEÑO DE PLANOS ELÉCTRICOS Y VENTA DE MATERIALES ELÉCTRICOS.	JOSE AMAURYS SANTOS NOLASCO	708010
E/2022-50214	20/9/22	INTERCORP	COMERCIALIZACIÓN, FABRICACIÓN, DISTRIBUCIÓN, REPRESENTACIÓN, COMPRA, VENTA, IMPORTACIÓN O EXPORTACIÓN DE PROVISIONES ALIMENTICIAS; MEDICAMENTOS...	JOAN MANUEL SENRA OSSER	707853
E/2022-51632	20/9/22	INTERIORES CATLEYA BY PAOLA RIJO	VENTA DE ROPA PARA MUJERES Y HOMBRES.	JALEIDY PAOLA RIJO RAMIREZ	707728
E/2022-54616	23/9/22	INTERIORES LUIS XXV	DISEÑO DE MOBILIARIO, DISEÑO DE INTERIORES, DECORACIÓN DE INTERIORES, ARQUITECTURA, SERVICIOS PROFESIONALES Y AFINES.	PAOLA ALEJANDRA MONTAS DEL CASTILLO	708487
E/2022-50712	23/9/22	INTERNAL CONNECTION P.C.	SERVICIOS DE ATENCION AL USUARIO POR EL INTERNET Y VIA TELEFONICA (CALL CENTER).	YOHANNY MARGARITA CACERES ARIAS	708428
E/2022-54379	22/9/22	INTERNATIONAL ENERGY & OIL JGDP RD	IMPORTACIÓN DE PETRÓLEO Y SUS DERIVADOS. COMERCIALIZACIÓN Y CORRETAJE, SERVICIOS DE TRANSPORTE MARÍTIMO Y ALMACENAJE DE PRODUCTOS DERIVADOS DE PETRÓLEO...	JOSE GREGORIO DIAZ PERDOMO	708306
E/2022-54924	26/9/22	INVERSABELITA	VENTA Y PROMOCIÓN DE SOLARES.	INVERSIONES VELAZQUEZ, S.R.L	708693
E/2022-56420	4/10/22	INVERSAN PRESTAMOS DIARIO Y SEMANALES M Y M	REALIZAMOS PRÉSTAMOS DE DINERO PERSONALES TIPO SAN PARA SER PAGADOS DIARIO Y SEMANAL.	DOMINGO MICHAEL CORTORREAL PAREDES, DELDRID TEJADA LOPEZ	709825
E/2022-54248	22/9/22	INVERSEVE	REALIZACIÓN DE TODO TIPO DE PRÉSTAMOS PERSONALES, EMPRESARIALES, HIPOTECARIOS, PRÉSTAMOS CON GARANTÍA Y PRÉSTAMOS TIPO SAN.	GREGORY OSCAMBERT SEVERINO PACHE, ALBA NOELIA SEVERINO MEJIA, JOHANBERT SEVERINO CASTILLO, CINTHIA ARISLEIDY SEVERINO PACHE	708161
E/2022-48145	26/9/22	INVERSIÓN HENNAHR	ACTIVIDADES DE DESARROLLO, COMPRA, CONSTRUCCIÓN, PROMOCIÓN, ALQUILER O CUALQUIER FORMA DE ADQUIRIR, VENDER, HIPOTECAR, DISPONER, MANTENER Y OPERAR PROYECTOS INMOBILIARIOS.	CHERYL HENDERSON	708583
E/2022-54864	26/9/22	INVERSIONES & ASOCIADOS ARCK	FINANCIAMIENTOS, COMPRA Y VENTA DE VEHÍCULOS, FINANCIAMIENTOS CON GARANTÍAS HIPOTECARIAS, PRENDARIA Y DE CUALQUIER OTRO TIPO QUE REPRESENTA UN APROPIADO AVAL...	KELVIN JOSE GARCIA	708656
E/2022-53703	21/9/22	INVERSIONES AJ NUÑEZ ROMERO	SERVICIOS DE INVERSIONES EN FINANCIAMIENTOS DE VEHÍCULOS, INMOBILIARIOS, PRÉSTAMOS PERSONALES Y EMPRESARIALES.	JOSE HIPOLITO NUÑEZ ROMERO	707923
E/2022-52591	30/9/22	INVERSIONES ARIANNA POLANCO INVARPOL	EL FINANCIAMIENTO DE PRÉSTAMOS DE MENOR CUANTÍA A LA PEQUEÑA Y MEDIANA EMPRESA, PRÉSTAMOS PERSONALES, COMPRA Y VENTA BIENES MUEBLES...	YAMARIS LUISA REYES ROJAS	709496
E/2022-55762	29/9/22	INVERSIONES BARACAP	VENTA, ALQUILER Y CONSTRUCCIÓN DE BIENES INMUEBLES.	LUIS FERNANDO JULIÁN CHALAS	709364
E/2022-55126	28/9/22	INVERSIONES BERAJA	IMPORTACIÓN DE ELECTRODOMÉSTICOS EN GENERAL, IMPORTACIÓN DE VEHÍCULOS EN GENERAL, VENTA DE ELECTRODOMÉSTICOS EN GENERAL, VENTA DE MATERIALES INFORMÁTICOS...	JULIO ARTURO MARTIN CARABALLO ESPINOSA, CESAR JOAQUIN PEÑA TEJEDA	709023
E/2022-51515	21/9/22	INVERSIONES BLANCO CAMPOS	SERVICIOS DE PRESTAMOS EN GENERAL Y FINANCIAMIENTO DE VEHICULOS.	VLADIMIR NICOLAS BLANCO CAMPOS	708026
E/2022-55767	30/9/22	INVERSIONES CAMILA & GENESIS	SERVICIOS DE PRESTAMOS PERSONALES Y FINANCIAMIENTO DE VEHICULOS.	PAMELA NOVA MEDINA	709531
E/2022-53070	16/9/22	INVERSIONES CANALES	SERVICIOS DE PRÉSTAMOS, HIPOTECAS Y FINANCIAMIENTOS DE CASAS Y VEHÍCULOS.	DELVI RICARDO CANALES MARCELINO	707629
E/2022-48621	24/8/22	INVERSIONES CORPORATIVAS LAMPHUN	PROMOVER E INVERTIR EN EMPRESAS COMERCIALES, INDUSTRIALES, TURÍSTICAS, Y SOCIEDADES FINANCIERAS, BIENES RAÍCES.	CLARYDALIA SANQUINTIN DE GONZALEZ, INVERSIONES CORPORATIVAS LAMPHUN, S.R.L	709005
E/2022-55653	29/9/22	INVERSIONES CPVR	SERVICIOS DE ADMINISTRADOR DE PROPIEDADES Y PROYECTOS INMOBILIARIOS.	RANDOL SANDINO PENSON PEÑA, LISSY MARIE RODRIGUEZ RUIZ	709261
E/2022-55416	29/9/22	INVERSIONES DECA-SS	SERVICIOS DE ARRENDAMIENTO DE ALQUILERES DE APARTAMENTOS Y VILLAS.	SIXTO SANCHEZ ENCARNACION	709328

[210] EXPEDIENTE	[220] FECHA	[561] NOMBRE COMERCIAL	[510] ACTIVIDAD	[730] SOLICITANTE	REGISTRO
E/2022-55555	29/9/22	INVERSIONES DOMPA	SERVICIOS INMOBILIARIOS, COMPRA Y VENTA DE INMUEBLES Y TODO LO RELACIONADO CON LA ACTIVIDAD PRINCIPAL.	INVERSIONES DOMPA, S.R.L.	709421
E/2022-53619	23/9/22	INVERSIONES DOVEMAZ	IMPORTACIÓN, DISTRIBUCIÓN, VENTA, ELABORACIÓN, DISEÑO Y CREACIÓN DE MUEBLES MODULARES EN MADERA Y ELECTRODOMÉSTICOS.	CARLA LISBETH MAZO AGUILAR	708509
E/2022-51013	22/9/22	INVERSIONES EL SALADO	ADQUISICIÓN, COMPRA, VENTA, ARRENDAMIENTO Y CONSTRUCCIÓN DE INMUEBLES PARA VIVIENDAS O LOCALES COMERCIALES.	WINSTAR OVERSEAS LTD , INVERSIONES EL SALADO, C. POR A.	708300
E/2022-28013	16/9/22	INVERSIONES FUJA REAL STATE	TODOS TIPOS DE PRESTAMOS EXPRESS, BIENES RAICES, SAN DIARIOS, SEMANALES, QUINCENALES Y MENSUALES.	JUANA MARIA BASTARDO GONZALEZ	707706
E/2022-51660	15/9/22	INVERSIONES GALEX	COMERCIALIZACIÓN, FABRICACIÓN, DISTRIBUCIÓN, REPRESENTACIÓN, COMPRA, VENTA, IMPORTACIÓN O EXPORTACIÓN DE PROVISIONES ALIMENTICIAS; MEDICAMENTOS...	JOAN MANUEL SENRA OSSER	708107
E/2022-54907	26/9/22	INVERSIONES HASAYA	COMERCIALIZACIÓN, DISTRIBUCIÓN, COMPRA, VENTA, IMPORTACIÓN Y EXPORTACION AL POR MAYOR Y MENOR DE PROVISIONES ALIMENTICIAS EN GENERAL.	HANIA YLONKA FRAGOSO SANTANA	708675
E/2022-56385	4/10/22	INVERSIONES HERMANOS LOPEZ ROMERO	REPUESTO Y TALLER AUTOMOTRIZ, VENTA DE REPUESTO NUEVO Y USADO, E IMPORTACIÓN, Y CRIANZA DE PECES PARA LA VENTA	DANNI RAFAEL LOPEZ ROMERO	709779
E/2022-54037	21/9/22	INVERSIONES HMM	COMPRA, VENTA, IMPORTACIÓN Y EXPORTACIÓN DE METALES, CHATARRAS, ELECTRODOMÉSTICOS, ELECTRÓNICOS NUEVOS Y USADOS.	HECTOR MIGUEL MELENCIANO HERNANDEZ, HECTOR MIGUEL MELENCIANO JIMENEZ	708120
E/2022-55664	29/9/22	INVERSIONES HSRP	VENTA DE INMUEBLES, COMPRA Y VENTA DE DIVISAS, PRESTAMOS PRENDARIOS, VENTA DE ELECTRODOMESTICOS, COSNTRUCCION Y REMODELACION DE OBRAS CIVILES...	HECTOR BIENVENIDO SANQUINTIN ROMERO	709278
E/2022-51765	16/9/22	INVERSIONES INES.C	INVERSIONES INMOBILIARIAS.	WILLIAMS ALBERTO JIMENEZ VILLAFANÍA	707616
E/2022-55336	3/10/22	INVERSIONES INSANZ	SERVICIOS DE CAMBIO DE DIVISAS, SERVICIOS FINANCIEROS, VENTA DE MERCANCIAS Y PROVISIONES DE COMIDA, SERVICIOS DE RESTAURANTE.	VICTOR MANUEL SANCHEZ SANCHEZ	709710
E/2022-55447	28/9/22	INVERSIONES JBR & ASOCIADOS	SERVICIOS DE ASESORIA EN DIRECCIÓN Y GESTIÓN EMPRESARIAL.	DESIREE MERCEDES RODRIGUEZ CRUZ, JUAN PABLO BRETON MARMOL	709095
E/2022-55195	29/9/22	INVERSIONES JEM	SERVICIOS DE CONFECCIONES TEXTILES.	JOSE ELIAS MEJIA GARCIA	709283
E/2022-53867	20/9/22	INVERSIONES JM SERELE	ENTIDAD DEDICADA A PRÉSTAMOS PERSONALES Y DE VEHÍCULOS CON FINANCIAMIENTO CON INTERESES BAJOS	MILKA DAMARIS MOREL CACERES	707886
E/2022-55631	29/9/22	INVERSIONES KMJ	TODO TIPO DE INVERSIÓN, CONSULTORÍA, ASESORAMIENTO, GESTIONES FINANCIERAS Y DE NEGOCIOS, PRÉSTAMOS Y FINANCIAMIENTOS EN GENERAL DE BIENES E INMUEBLES.	GERARDO ANTONIO MARTE ACEVEDO	709236
E/2022-55584	3/10/22	INVERSIONES KOLIPOKI GROUP	DESARROLLAR ACTIVIDADES ECONOMICAS FINANCIERAS Y MEDIACIÓN Y/U ORGANIZACIÓN DE SERVICIOS TURÍSTICOS	CRISTIAN GARCIA JIMENEZ	709691
E/2022-54337	22/9/22	INVERSIONES LA HORMA	PRÉSTAMOS PERSONALES, PRÉSTAMOS PARA NEGOCIOS, PRÉSTAMOS CON GARANTÍA, PRÉSTAMOS HIPOTECARIOS, PRÉSTAMOS SEMANALES.	JHAN CARLOS MARIÑEZ FUENTES	708265
E/2022-55455	28/9/22	INVERSIONES LAMAGSO MLE	COMPRA Y VENTA DE INMUEBLES, VEHÍCULOS Y MOTORES , SERVICIOS DE PRÉSTAMOS PERSONALES, HIPOTECARIOS, TANTO NACIONAL COMO INTERNACIONAL	LAHIONEL MELENDEZ SOLANO	709101
E/2022-54883	27/9/22	INVERSIONES LOS GUANDULITOS	IMPORTACIÓN Y COMERCIALIZACIÓN DE PRODUCTOS FARMACÉUTICOS, IMPORTACIÓN Y COMERCIALIZACIÓN DE MEDICAMENTOS NATURALES, IMPORTACIÓN Y COMERCIALIZACIÓN DE MATERIAL GASTABLE MÉDICO.	GILAD BENJAMIN BEN-DAVID BONETTI	708783
E/2022-54911	3/10/22	INVERSIONES MACEDONIA DEL NORTE	IMPORTACION, COMPRA, DISTRIBUCION, VENTA, ALQUILER Y EXPORTACION, DE PRODUCTOS PARA EMPRESAS Y NEGOCIOS: MATERIAL GASTABLE DE OFICINA, MATERIALES DE LIMPIEZA...	JUAN ALFONSO BISONO MARTINEZ	709758
E/2022-54779	26/9/22	INVERSIONES MANACC	INVERSIONES INMOBILIARIA Y FINANCIERA, INVERSIONES EN ACCIONES Y TITULO DE PROPIEDAD.	MAYRA ALTAGRACIA ALMONTE CASADO	708597
E/2022-53221	26/9/22	INVERSIONES R&H, INRAHE	COMPRA Y VENTA DE BIENES INMUEBLES, FINANCIAMIENTO Y CONSTRUCCIÓN DE PROYECTOS INMOBILIARIOS; PRÉSTAMOS HIPOTECARIOS Y PRÉSTAMOS PERSONALES. COMPRA Y VENTA DE VEHÍCULOS DE MOTOR.	JULIO DENIS RAMIREZ RAMIREZ, EDDY ANTONIO HERNANDEZ BIDO	708667
E/2022-55585	29/9/22	INVERSIONES RAFAEL SC	ENTIDAD COMERCIAL QUE TIENE COMO FINALIDAD PRINCIPAL, TODO TIPO DE INVERSIONES EN DESARROLLO DE PROYECTOS INMOBILIARIOS URBANOS E INDUSTRIALES...	RAFAEL OCTAVIO SILVERIO CÁCERES	709201
E/2022-54206	22/9/22	INVERSIONES RAMIREZ JOSE	COMPRA, VENTA Y FINANCIAMIENTO DE VEHICULOS DE MOTOR.	FELIX ANTONIO RAMIREZ JOSE	708146
E/2022-53993	21/9/22	INVERSIONES REHOBOT	COMPRA Y VENTA DE VEHÍCULOS, ALQUILER DE VEHÍCULOS, PRESTAMOS, SAN, COMPRA Y VENTAS DE DIVISAS.	ANEUDY ROSARIO PUJOLS	707974
E/2022-54829	26/9/22	INVERSIONES S.A.N.L SANCHEZ	DESARROLLO DE ACTIVIDADES COMERCIALES DE INVERSIÓN, DE CONSTRUCCIÓN, REMODELACION Y DEMÁS ACTIVIDADES AFINES.	JOSE ANEURY SANCHEZ PEREZ, LAURA VALERIO REYES	708677
E/2022-55997	3/10/22	INVERSIONES SANTOS MARIN	SERVICIOS DE INVERSIONES FINANCIERAS, INVERSIONES EN GENERAL, COMPRA Y VENTAS DE VEHICULOS NUEVOS Y USADOS.	CAROLINA GISELLE MARIN SANTOS	709748
E/2022-54781	26/9/22	INVERSIONES T NEGOCIADOS	PRESTAMOS PERSONALES, FINANCIAMIENTOS DIVERSOS Y BIENES RAICES.	JULIO ADRIAN CRUZ GOMEZ	708741
E/2022-53591	21/9/22	INVERSIONES TARAVASO	SERVICIOS DE VENTA, ALQUILER Y CONSTRUCCIÓN DE BIENES INMUEBLES.	LUIS FERNANDO JULIÁN CHALAS	708095
E/2022-52706	26/9/22	INVERSIONES WKFM	SERVICIOS DE PRESTAMOS E INMOBILIARIA	KERLIN MANUEL MATOS GARCIA, WILLIAM FRANCISCO CASTILLO GOMEZ	708672
E/2022-54900	26/9/22	INVERSIONES Y CONSTRUCTORA RAMIREZ ALCALA Y ASOCIADOS	CONSTRUIR, REPARAR, COMPRAR Y VENDER CASAS, PRESTAMOS PARA CONSTRUIR, COMPRAR Y REPARAR CASAS Y APARTAMENTOS DE BAJO COSTO.	LEONICIO RAMIREZ ALCALA	708676
E/2022-53994	21/9/22	INVERSIONES Y PRESTAMOS BATISTA ORTEGA	REALIZACION DE PRESTAMOS PERSONALES, HIPOTECARIOS Y FINANCIAMIENTOS DE VEHICULOS, ARRENDAMIENTOS, COMPRA Y VENTA DE PROPIEDADES URBANA O RURALES...	ROSALYNN MARIA ORTEGA ORTEGA	708003
E/2022-55763	29/9/22	INVERSIONES YARACAT	COMERCIALIZACIÓN, FABRICACIÓN, DISTRIBUCIÓN, REPRESENTACIÓN, COMPRA, VENTA, IMPORTACIÓN O EXPORTACIÓN DE PROVISIONES ALIMENTICIAS; MEDICAMENTOS...	LUIS FERNANDO JULIÁN CHALAS	709365
E/2022-54904	29/9/22	INVERSIONES YUCAN	SERVICIOS DE ORGANIZACIÓN DE EVENTOS INFANTILES; ALQUILER DE MOBILIARIO PARA EVENTOS; ORGANIZACIÓN DE EVENTOS EN GENERAL; ÁREAS DE RECREACIÓN PARA NIÑOS Y JOVENES.	ELVIS JOEL YUNES CABRERA	709405
E/2022-53289	20/9/22	INVERSTAR TRANSFORMACION DIGITAL	SERVICIOS DE CONSULTORÍAS, EVALUACIONES, ASESORÍAS, IMPLEMENTACIONES DE PROCESOS, TRANSFORMACIÓN DIGITAL, ESTRUCTURA DE DATA Y CIBER SEGURIDAD.	JICKSON ALBERTO DISLA VALDEZ	707791
E/2022-50851	26/9/22	INVIGONZA	SERVICIOS DE MENSURA CATASTRALES Y TOPOGRAFIA GENERAL, SUMINISTRO Y MOBILIARIO DE OFICINA, IMPARTIR TALLERES DE CONTABILIDAD, DERECHO Y AGRIMENSURA...	HECTOR EDUARDO GONZALEZ SAYAS, JORGE LUIS GONZALEZ SAYAS	708626
E/2022-53317	20/9/22	IPI FILMS	SERVICIOS DE AUDIOVISUALES EN GENERAL, TALES COMO: VIDEOS MUSICALES, DOCUMENTALES, PELICULAS, COMERCIALES, SPOT PUBLICITARIOS Y FOTOGRAFÍAS.	ELADIO PEREZ PEREZ	707703
E/2022-55525	28/9/22	IPIÑA P INVESTMENTS IPI	CONSTRUCCIÓN Y MANTENIMIENTO DE PROYECTOS INMOBILIARIOS, PRESTAMOS, FINANCIAMIENTOS, COMPRA Y VENTA DE INMUEBLES	JOSÉ MIGUEL PEÑA	709184
E/2022-54422	22/9/22	IPOWERFIX	VENTA DE CELULARES Y ACCESORIOS REPARACIÓN DE CELULARES MICROSOLDADURA DESBLOQUEO INSTALACIÓN DE SOFTWARE.	YAN CARLOS MARTINEZ FERRERAS	708315
E/2022-46832	29/9/22	ISABELLA TALLER CREATIVO	ELABORACIÓN, VENTA Y DISTRIBUCION DE ARTICULOS INSPIRADOS EN LA CONDICION DE AUTISMO (LLAVEROS, PULSERAS, PORTAVASOS, VASOS PERSONALIZADOS Y ARETES EN RESINA EPOXY.	KARYN LUISANA BREA PERALTA	709267
E/2022-54609	23/9/22	ISLA CALIENTE	ELABORACION, COMPRA Y VENTA DE ROPA Y ACCESORIOS DE PLAYA PARA DAMAS, CABALLEROS, NIÑAS Y NIÑOS: TRAJES DE BAÑO, TOALLAS, BOLSOS, CALZADOS Y SALVAVIDAS.	YOLANNY DOLORES ACEVEDO	708485
E/2022-54802	26/9/22	ISLA DEL MAR	CONDOMINIO DE APARTAMENTOS Y/O APARTHOTEL TURISTICO, COMPRA Y VENTA DE INMUEBLES, CONSTRUCTORA Y PROMOTORA	ALBERTO SOLE PLANAS	708611
E/2022-54803	26/9/22	ISLA PALMERA	CONDOMINIO DE APARTAMENTOS Y/O APARTHOTEL TURÍSTICO, COMPRA Y VENTA DE INMUEBLES, CONSTRUCTORA Y PROMOTORA.	ALBERTO SOLE PLANAS	708652
E/2022-54748	26/9/22	ISLA PRODUCCION XXI	SERVICIOS DE AGENCIA PRODUCTORA, AGENCIA PUBLICITARIA Y AUDIOVISUAL.	ALEKSEI VALERIEVICH KHUDOV	708562
E/2022-55031	27/9/22	ISOMETRIC-GROUP	IMPORTACION, COMPRA, VENTA, COMERCIALIZACION E INSTALACION DE PERFILERIA DE ALUMINIO (VENTANAS, PUERTAS, BARANDAS Y RELACIONADOS EN ALUMINIO Y VIDRIO).....	RAUL RENE DE CASTRO PAULINO	708847
E/2022-55832	30/9/22	ISTELLIGENCE	IMPORTACIÓN Y EXPORTACIÓN DE PRODUCTOS TECNOLÓGICOS, TECNOLOGÍA GENERALIZADA	JOCELYN GUZMAN VAZQUEZ	709423
E/2022-53643	3/10/22	ÍTACA CENTRO DIAGNÓSTICO INTEGRAL	SERVICIOS MÉDICOS, CLÍNICOS Y QUIRÚRGICOS EN GENERAL, Y EN ESPECIAL SERVICIOS Y ASISTENCIA EN GASTROENTEROLOGÍA Y MEDICINA CARDIOVASCULAR...	CAROLINA ALEXANDRA LARA BAEZ	709622
E/2022-53584	16/9/22	ITEPROF	OFRECER CONSULTORÍA, PRODUCTOS Y SERVICIOS EN LA INDUSTRIA DE LA TECNOLOGÍA DE LA INFORMACIÓN Y LA COMPUTACIÓN.	ITEPROF, S.R.L. , MIGUEL ANGEL COLLADO GUZMAN	708544
E/2022-56340	3/10/22	ITEXPERTS CORPORATION	GIRO DE NEGOCIO, CONSULTORIA, SERVICIOS, INFORMATIVOS, Y VENTA DE SOFTWARE	LEONARDO ALFARO HERNANDEZ	709961
E/2022-44904	3/8/22	J & C COMERCIAL	FOMENTO DE LA AGROPECUARIA, REALIZAR TODAS CLASES DE OPERACIONES COMERCIALES O FINANCIERAS, PROMOVER LAS INVERSIONES EN NEGOCIOS LIGADOS CON LA AGROINDUSTRIA EN GENERAL.	J & C COMERCIAL, S.R.L	706057
E/2022-52188	28/9/22	J & N APPLYCOLORS	VENTA, IMPORTACIÓN, EXPORTACION SERVICIO DE APLICACIÓN DE PINTURA Y DISTRIBUCIÓN DE TODOS TIPOS DE PINTURA. TODO LO RELACIONADO CON EL MUNDO FERRETERO Y AUTOMOTRIZ.	NOE JESUS PEREZ MEJIA	709251
E/2022-56200	3/10/22	J & P CRUZ PRESTAMOS	SERVICIO DE PRESTAMOS PERSONALES Y FINANCIAMIENTOS EN GENERAL	PEDRO ANEURY CRUZ MEDINA	709657
E/2022-47796	30/9/22	J&A RIVAS RENT CAR	ALQUILER DE VEHÍCULOS.	JEFFRY GUILLERMO RIVAS MATOS, ANNY MABEL DE JESUS ROSARIO	709517
E/2022-53511	22/9/22	J&J SFM MULTI SERVICES	SERVICIO DE PRESTAMOS PERSONALES, CAMBIO DE DOLARES, ASESORIA INMOBILIARIA, VENTAS DE BIENES RAICES, ASESORIA JUDICIAL, NOTARIA PUBLICA, DOCUMENTOS LEGALES...	MAGALY TORRES HINOJOSA, NEROLISA DEL CARMEN VILLAMAN DE SOSA	708178
E/2022-53633	20/9/22	J. LUIS RODRIGUEZ ENTERPRISES	EXPORTACIÓN, COMPRA, VENTA Y RENTA DE VEHÍCULOS, COMPRA, VENTA Y ALQUILER DE INMUEBLES, ASÍ COMO TAMBIÉN EXPORTACIÓN, COMPRA Y VENTA DE BEBIDAS ALCOHÓLICAS.	JOSE LUIS RODRIGUEZ ORTIZ	707724
E/2022-55242	27/9/22	J.C HIPER NET	BRINDAR SOPORTE TÉCNICO EN REDES, COMERCIALIZACIÓN DE SERVICIOS DE TELECOMUNICACIONES, VENTA Y REPARACIÓN DE COMPUTADORAS.	JAHN CARLOS MARTINEZ OLIVENCE	708940
E/2022-53919	21/9/22	J.J.F. INVESTMENTS	SERVICIOS DE MANTENIMIENTO, LIMPIEZA Y LAVADO DE VEHÍCULOS DE MOTOR	FRANTSECO FRANCISCO MONZON	707924
E/2022-55111	27/9/22	JACAPRO JARDINERIA Y CASCADA PROFESIONAL	SERVICIOS DE JARDINERIA, MANTENIMIENTO Y DECORACION DE AREAS.	JOSE FERMIN DE LA CRUZ MARTINEZ	708811
E/2022-54632	23/9/22	JACJ INSTALACION DE EQUIPOS HOTELEROS	SERVICIO DE MANTENIMIENTO E INSTALACION DE EQUIPOS HOTELEROS Y DE REFRIGERACION.	ELENA CONTRERAS DE ABREU	708479
E/2022-54011	21/9/22	JAF INTERNATIONAL REAL STATE INVESTMENTS	SERVICIOS Y ASESORIA INMOBILIARIA, CONSTRUCCION, COMPRA, VENTA, ALQUILER Y ADMINTRACION DE INMUEBLES.	JAF INTERNATIONAL REAL STATE INVESTMENTS, S.A	709173
E/2022-55388	28/9/22	JAGAR FURNITURE DESIGN	FABRICACIÓN DE MUEBLES Y COLCHONES. FABRICACIÓN DE MUEBLES Y PARTES DE MUEBLES, PRINCIPALMENTE DE MADERA. FABRICACIÓN DE SILLAS Y ASIENTOS PARA OFICINAS...	JOSÉ ALEJANDRO GARCIA RODRÍGUEZ	709052
E/2022-54438	22/9/22	JALA JALA SPORT BAR	VENTA DE BEBIDAS ALCOHÓLICAS Y ENTRETENIMIENTOS.	DARLIN XAVIER BARET PERALTA	708334
E/2022-56481	4/10/22	JALAO FILM	PRODUCCIÓN CINEMATOGRAFICAS DE LARGOMETRAJES DOMINICANOS.	QUIROGAS BETHOVEN GARCIA ARIZA	709871
E/2022-50393	21/9/22	JANG ENTERTAINMENT	ELABORACIÓN DE ACTIVIDADES RECREATIVAS, EVENTOS, VENTA Y ALQUILER DE EQUIPOS AUDIO Y VISUAL, TARIMAS, ESTUDIO DE GRABACIÓN Y ENSAYOS, Y PODCAST.	JULIO ALFREDO NUÑEZ NUÑEZ	708065
E/2022-52888	20/9/22	JAPI GROUP SOLUCIONES Y SERVICIOS	COMPRA Y VENTA DE EQUIPOS DE OFICINA, TECNOLÓGICOS Y MOBILIARIO PARA TODO TIPO DE EMPRESAS, SERVICIOS GENERALES TECNOLÓGICOS.	LENNIN ISIDRO JAVIER PIÑA	707833
E/2022-54511	23/9/22	JARAHEY SOLUCIONES EXPRESS & LAVANDERIA	IMPORTACIÓN Y VENTA AL POR MAYOR Y DETALLE DE ACCESORIOS Y PRENDAS DE VESTIR PARA DAMAS, CABALLEROS Y NIÑOS, SERVICIO DE PLANCHADO DE TODO TIPO DE BEBIDAS ALCOHÓLICAS.	HEIDY YUDELKA PEREZ MENDEZ	709555
E/2022-54258	22/9/22	JARDÍN DE INFANTE LOS CHICUELITOS	CENTRO DE CUIDO Y ESTIMULACIÓN TEMPRANA.	JORGE EVANGELISTA CASTILLO MOLINA	708340
E/2022-55309	28/9/22	JARQ CORPORATION	DISEÑOS Y CONFECCIÓN DE PLANOS ARQUITECTÓNICOS, ELABORACIÓN DE PLANOS SANITARIOS, ELABORACIÓN DE PLANOS ESTRUCTURALES, ELABORACION DE PLANOS ELÉCTRICOS...	JOSUE DAVID FERRERAS FELIZ	708992
E/2022-54278	23/9/22	JAY'S UREÑA BEAUTY STUDIO	SERVICIOS DE BELLEZA EN GENERAL, PARA DAMAS Y CABALLEROS, BARBERÍA, PELUQUERÍA, MASAJES CORPORALES, ÁREA DE UÑAS, CEJAS, MAQUILLAJE, SPA...	JOSE GREGORIO UREÑA SUERO, JULISSA MARIA LUNA PERALTA	708425
E/2022-53830	20/9/22	JAZLYN MULTISERVICE	REPARACIÓN, COMERCIALIZACIÓN, IMPORTACIÓN, EXPORTACIÓN, COMPRA, VENTA Y DISTRIBUCIÓN DE TODO TIPO DE EQUIPOS ELECTRÓNICOS Y ELECTRODOMÉSTICOS...	WANDY SORABYS SOTO CASTILLO, WILKINS NICOL MÉNDEZ MONEGRO	707841
E/2022-53393	23/9/22	JBENNER CORPORATION	SERVICIOS DE CONTABILIDAD: ELABORACIÓN Y PRESENTACIÓN DE LIBROS DE CONTABILIDAD, IMPUESTOS SOBRE LA RENTA Y DECLARACIONES DE ITEBIS MENSUALES...	DEIVI ALEXANDER LÓPEZ GÓMEZ	708422
E/2022-55077	30/9/22	JCJ CORE ELECTRONICS	COMPRAS, VENTAS DE TELEFONOS, ACCESORIOS Y EQUIPOS TECNOLÓGICOS, NUEVOS Y USADOS, LA REPARACIÓN DE TELEFONOS Y APARATOS TECNOLÓGICOS EN GENERAL.	JULIAN PETKOV VELEV, JEAN CARLOS HERRERA HERNANDEZ	709435

[210] EXPEDIENTE	[220] FECHA	[561] NOMBRE COMERCIAL	[510] ACTIVIDAD	[730] SOLICITANTE	REGISTRO
E/2022-54755	26/9/22	JD PHOTOGRAPHY STUDIO	SERVICIOS DE FOTO ESTUDIO, FOTOGRAFIA PROFESIONAL ,IMPRESION DE FOTOS , SECCIONES FOTOGRAFICAS.	KIMBERLY ELIZABETH TORRES FRANCO, DANIEL GONZALEZ ROQUE	708572
E/2022-55320	28/9/22	JDK CONSTRUCCIONES ORTEGA	CONSTRUCCIONES DE TODO TIPO DE EDIFICACIONES, IMPORTACION Y COMERCIALIZACION DE MATERIALES Y EQUIPOS DE CONSTRUCCION, ARTICULOS FERRETEROS...	FRANCISCO JAVIER ORTEGA, ERICK JAVIER ORTEGA RAMIREZ	708999
E/2022-55373	28/9/22	JDWD IP SUPPORT	SERVICIOS TÉCNICOS SOPORTE Y SERVICIOS DE MANTENIMIENTO A EQUIPOS ELECTRÓNICOS TALES COMO COMPUTADORAS, SERVIDORES Y EQUIPOS ELECTRÓNICOS EN GENERAL.	WANDER DE LOS SANTOS, JOHN HALLE ROMBLEY FERNANDEZ	709038
E/2022-56343	3/10/22	JEBR SUPLIEMPRESA	VENTA DE MATERIAL GASTABLE DE OFICINA.	ESTHEFANY MAGDALENA RODRIGUEZ ABREU, JOSE OSVALDO BATISTA TEJADA	709762
E/2022-49127	28/9/22	JEN INVESTMENT GROUP JR	COMPRA, VENTAS, Y ALQUILER DE INMUEBLES. ADMINISTRACION DE BIENES RAICES. SERVICIOS FINANCIEROS. Y TENENCIA DE INMUEBLES PARA FINES COMERCIALES.	JEN MEDIA & CONSULTING, SRL	709146
E/2022-55833	4/10/22	JENNIFER MICHAEL STEVEN OUTDOOR PATIO FURNITURE	ELABORACION Y VENTA DE MUEBLES DE EXTERIOR E INTERIOR.	CARLOS BURGOS	709906
E/2022-54202	22/9/22	JFL RENT CAR	RENTA DE VEHICULOS.	JOSE ENMANUEL FELIX LOPEZ	708140
E/2022-56079	3/10/22	JHONY FRIED CHIICKEN RD	SERVICIOS DE ELABORACIÓN, PRODUCCIÓN Y VENTA DE PRODUCTOS ALIMENTOS COMESTIBLES, RESTAURANTE Y COMEDOR.	GUILLERMO BROOK YAN	709618
E/2022-53397	20/9/22	JIAM DISTRIBUIDORA	COMPRA, VENTA AL POR MAYOR Y AL DETALLE DE: ROPA Y CALZADOS PARA DAMAS, CABALLEROS Y NIÑOS, JOYAS, RELOJES, MUEBLES DEL HOGAR INDUSTRIAL Y DECORATIVO...	JIANCHENG SU	707859
E/2022-54796	26/9/22	JIGODREH	IMPORTACION Y EXPORTACION DE TODOS LOS EQUIPOS QUE TENGAN QUE VER CON LA ACTIVIDAD DE LA SOCIEDAD ELECTRICIDAD AUTOMOTRIZ LLAVEZ CODIFICADAS MECANICA EN GENERAL...	FRANCISCO ALBERTO ENCARNACION PEREZ	708602
E/2022-53770	21/9/22	JIMINIAN & RODRIGUEZ MULTISERVICIOS SUPLIADORES	SERVICIOS DE PLOMERIA, ELECTRICIDAD Y REFRIGERACION, VENTA DE QUIPOS Y REPUESTOS PARA REFRIGERACION Y ELECTRICIDAD, SERVICIOS DE MANTENIMIENTO.	JERINSSON REYNALDO JIMINIAN RODRIGUEZ, REYNALDO ANTONIO JIMINIAN MARTINEZ	708049
E/2022-56166	3/10/22	JIREH STORE MH	VENTAS DE ZAPATOS, PRENDAS DE VESTIR, PELO PARA TRENZAS, PERFUMES, ACCESORIOS PARA EL CUIDADO PERSONAL.	JUAN DANIEL HERRERA PERALTA	709647
E/2022-56210	3/10/22	JJ FAMILIA AUTO DETAILING E INVERSIONES	IMPORTACIÓN, EXPORTACIÓN, DE VEHICULOS DE MOTOR NUEVOS Y USADOS. COMPRA Y VENTA DE VEHICULOS DE MOTOR NUEVOS Y USADOS. COMPRA Y VENTA DE PIEZAS PARA VEHICULOS DE MOTOR...	JOSE JOAQUIN FAMILIA DE LEON	709769
E/2022-56215	3/10/22	JJB FOOD LOVER	PREPARACION DE ALIMENTOS Y BEBIDAS A LA CARTA Y/O MENÚ DEL DÍA, COMIDAS COMPLETAS PARA CONSUMO INMEDIATO MEDIANTE EL SERVICIO DE DELIVERY O RECOGIDA.	JOSE DE JESUS BAEZ BERNARD	709683
E/2022-53279	16/9/22	JLH VAPER NAILBARS AND BARBERS SHOP	VENTAS DE VAPES, CIGARRILLO ELECTRONICOS Y TODOS DE ACCESORIOS. TAMBIEN OFRECE SERVICIOS DE CUIDADO DE MANOS Y PIES, PINTURA EN GEL Y MAS.	JOSE LUIS HERRERA	707557
E/2022-56603	4/10/22	JLMSOEGROUP	VENTA E IMPORTACION DE PIEZAS DE MOTOCICLETAS, BICICLETAS , ACCESORIOS PARA AUTOMÓVILES ASÍ COMO LUBRICANTES, LIQUIDO DE FRENOS NEUMÁTICOS BATERÍAS.	JUAN MANUEL ROSA FERRERAS	709967
E/2022-54460	23/9/22	JM&Y SPECIAL TOURS	SERVICIOS DE VENTAS DE BOLETOS AÉREOS LOCALES E INTERNACIONALES, SERVICIO DE EXCURSIONES TURÍSTICAS A NIVEL NACIONAL COMO INTERNACIONAL, RESERVACIONES HOTELERAS...	DOMY YARITZA MARTE PAULINO	708366
E/2022-54814	4/10/22	JM2 CLOVER GAMING	CREACIÓN, EXPLOTACIÓN, GESTIÓN DE PROGRAMAS VIRTUALES, VIDEO JUEGOS, APLICACIONES, ESTUDIO Y DESARROLLO DE EXPERIENCIAS MULTISENSORIALES EN INTERNET...	JEAN-MATHIEU PAUL MARINETTI	709952
E/2022-52829	14/9/22	JOBNIEL CONSULTINGS & ASOCIADOS	SERVICIOS DE CONTABILIDAD, ASESORÍA, REGISTRO CONTABLES ENTRE OTROS.	JORGE ABREU	707091
E/2022-55279	28/9/22	JOEL GUSTAVO EVENTOS Y LOGISTICAS	SERVICIOS DE ORGANIZACION DE EVENTOS DEPORTIVOS Y ENTRETENIMIENTO.	RUBER DARIO PEREZ AGRAMONTE	708997
E/2022-54152	21/9/22	JOHANA LIZARDI	SERVICIOS DE BELLEZA, MICROPIGMENTACION DE CEJAS, MICROBLADING, SHADING, MICROPIGMENTACION DE CEJAS COMBINADAS, PIGMENTACIÓN DE LABIOS...	AURELIS JOHANA LIZARDI MONTES	708101
E/2022-54044	21/9/22	JOHMAR BUSINESS SOLUTIONS	IMPORTACIÓN DE VEHÍCULOS LIVIANOS Y PESADOS, ASÍ COMO LA CONSTRUCCIÓN, COMPRA Y VENTA DE BIENES INMUEBLES, BIENES MUEBLES, TALES COMO: VEHÍCULOS, MAQUINARIAS...	JOVANNY FRANCISCO PAULINO MARTE	708014
E/2022-52874	22/9/22	JOLDIR. NETWORK DOMINICANA	DIFUSIÓN DE TELEVISIÓN POR CABLE Y DIGITAL, SERVICIO DE INTERNET, PUBLICIDAD EN TODAS SUS MODALIDADES, ENTRETENIMIENTO, PRODUCCIÓN DE TELEVISIÓN Y RADIO, ASESORÍAS TÉCNICAS...	JOSE LUIS DIAZ RODRIGUEZ	708335
E/2022-54289	22/9/22	JOLIMA MULTI-SERVICES	IMPORTACION, EXPORTACION, COMPRA, VENTA Y COMERCIALIZACION DE TEXTILES Y SUS DERIVADOS, TRANSPORTE LIGERO Y DE CARGA, TRANSPORTE DE PASAJEROS.	JOSUE GEORGES	708204
E/2022-52632	29/9/22	JONAPA PRODUCTION & EVENTOS	EMPRESA QUE SE DEDICA A LA CONTRATACIÓN DE ARTISTAS, HUMORISTAS, CONFERENCISTA, CHARLISTAS ENTRE OTROS DE IGUAL FORMA A LA REALIZACIÓN DE EVENTOS SOCIALES...	JOSE OLIVO PAULINO REYES	709256
E/2022-56332	3/10/22	JORGE DIAZ SOLUCIONES	IGUALA CONTABLE, CONSTITUCION DE COMPAÑIAS, ASESORIAS, CURSOS.	YUDERKA JORGE GARCIA	709790
E/2022-46700	22/9/22	JORGE HERNANDEZ FOTOGRAFIAS	SERVICIOS DE FOTOGRAFIAS Y GRABACION DE VIDEOS, ENMARCADOS, EDICION DE VIDEOS Y AFINES.	JORGE LUIS HERNÁNDEZ SOSA	708263
E/2022-51628	21/9/22	JOSAFAT REAL ESTATE	COMPRA Y VENTAS DE INMUEBLES, CONSTRUCCIÓN DE OBRAS CIVILES, ARQUITECTURA, HIPOTECAS, FINANCIAMIENTOS, ALQUILERES.	JOSAFAT BOLIVAR PEREZ ZORRILLA	707990
E/2022-56149	3/10/22	JOSKAT	SERVICIO DE DISEÑO, FABRICACIÓN E INSTALACIÓN DE TODO TIPO DE MUEBLES EN MADERA Y SUS DERIVADOS, PARA EL HOGAR...	EPIFANIO JOSÉ RODRIGUEZ URBINA	709639
E/2022-55524	28/9/22	JR LIRIANO & ASOCIADOS	SERVICIOS DE CONTABILIDAD Y TENEDURÍA DE LIBROS, AUDITORIA Y ASESORÍA FISCAL.	JR LIRIANO & ASOCIADOS	709159
E/2022-54120	28/9/22	JS & SM TRUCKING	SE DEDICA AL TRANSPORTE EN GENERAL GESTION DE SERVICIOS DE ENVIOS, BUSQUEDAS, ENTREGA, Y DELIVERY EN GENERAL	SONNEL CLEMENTE MARTINEZ GRULLON, JUAN ARTURO SANCHEZ LOPEZ	709070
E/2022-56508	4/10/22	JUAN CARLOS TRONCOSO MAÑÓN	PROVEEDOR DE SERVICIOS DE SALUD Y EDUCACIÓN ODONTOLÓGICA.	JULY GISSELLE GUEVARA SANCHEZ	709885
E/2022-52744	14/9/22	JUAN RAMON PC SERVICES	NOS DEDICAMOS A LA COMERCIALIZACION DE EQUIPOS Y ASESORIOS TECNOLOGICOS, ASI COMO TAMBIEN AL DISEÑO GRAFICO Y PERSONALIZACION DE ARTICULOS.	JUAN RAMON ZORRILLA RODRIGUEZ	707902
E/2022-55197	28/9/22	JUANA VALDEZ INMOBILIARIA	COMPRA, VENTA, ALQUILER Y OPERACIÓN DE PROPIEDADES INMOBILIARIAS PROPIAS O ARRENDADAS: EDIFICIOS DE APARTAMENTOS Y VIVIENDAS, EDIFICIOS NO RESIDENCIALES...	JUANA AURELIA VALDEZ DE VARGAS	709098
E/2022-52977	29/9/22	JULIANA GARCÍA & ASOCIADOS	INVERSIONES INMOBILIARIAS EN GENERAL.	JOSÉ ANTONIO GARCÍA AQUINO, JULIANA BENZANT YSABEL	709331
E/2022-55273	28/9/22	JULIAR	DEDICADA AL DISEÑO, VENTAS Y SERVICIOS DE ACCESORIOS, DECORACIÓN, ARTÍCULOS DE ORGANIZACIÓN Y DETALLES HECHO A MANO.	JULISSA ROSARIO ALCANTARA	708969
E/2022-48596	13/9/22	JULIMAR GENERAL SUPPLIES	COMERCIALIZACIÓN, VENTA Y DISTRIBUCIÓN DE MATERIAL GASTABLE DE OFICINAS Y OTROS ARTÍCULOS Y/O MATERIALES PROPIOS DE PAPELERÍA.	ALTAGRACIA MARIBEL NUÑEZ REGALADO DE SILVERIO	708131
E/2022-54824	29/9/22	JUNIOR PEREZ TECH	SERVICIOS DE REPARACIÓN, COMERCIALIZACIÓN, VENTA, DISTRIBUCIÓN DE CELULARES, ACCESORIOS Y EQUIPOS ELECTRÓNICOS.	JUNIOR ABRAHAM PEREZ GARCIA, WINDELINA ELISABETH PEREZ DE PEREZ	709218
E/2022-54013	21/9/22	JUNQUI ROYAL HOME HOUSEWARE	AMPARA UNA TIENDA (SHOWROOM) DEMOSTRADO NUESTRO JUEGOS DE OLLAS, ELECTRODOMÉSTICO, LAMPARA, LINEA PARA EL HOGAR, TOALLA Y AIRES ACONDICIONADO.	ANOTNIO JUNQUERA RODRIGUEZ	707999
E/2022-52980	23/9/22	JUNTAS DE VECINOS UNIDAS PARA EL PROGRESO JUNVIUPRO	SIN FINES DE LUCRO.REPRESENTAR A LOS VECINOS ANTE LAS AUTORIDADES PARA LOGRAR CONVENIOS DE DESARROLLO. GESTIONAR LA SOLUCIÓN DE PROBLEMAS ANTE LAS AUTORIDADES...	FRANCISCO CECILIO BAUTISTA SANTIAGO, JOSE EUCLIDES ORTEGA DE LA CRUZ	708478
E/2022-55033	27/9/22	JUREL	DISEÑO, CONSTRUCCIÓN Y MANTENIMIENTO DE PROYECTOS MARÍTIMOS.	FRANCISCO JOSE REYNOSO BLANCO	708757
E/2022-20505	29/9/22	JUSTAUTO IMPORT	SERVICIOS DE COMPRA Y VENTA DE VEHICULOS.	JEREMY ORLANDO SOSA LUCIANO	709315
E/2022-55128	27/9/22	JVD AUTO RENT CAR	COMERCIALIZACIÓN Y RENTA DE VEHÍCULOS NUEVOS Y USADOS.	RAFAEL JOSE VARGAS MARTINEZ	708831
E/2022-50713	22/9/22	KAHLE VALDEZ INVESTMENT GROUP	AGENCIA INMOBILIARIA, COMPRA, ALQUILER Y VENTA DE INMUEBLES, REFORMA, REHABILITACIÓN DE INMUEBLES, ADMINISTRACIÓN DE INMUEBLES, MARKETING ONLINE, TELEMARKETING...	NICOLA DAVID KAHLE , GREILYN ESTHER VALDEZ GOMEZ.	708279
E/2022-53344	26/9/22	KAIROS TOWER BY KRATOS	DENOMINAR PROYECTOS HABITACIONALES	CONSORCIO KARIOS, S.R.L	708622
E/2022-53931	21/9/22	KAJOKA SUPPLY	VENTA Y/O DISTRIBUCION DE ARTICULOS DE BELLEZA Y COSMETICOS, VENTA AL POR MENOR DE ARTÍCULOS DE BELLEZA	CARLOS MANUEL FRAGOSO CONTRERAS, ORQUIDIA ENCARNACION GONZALEZ	707948
E/2022-46446	3/10/22	KAPHOBA	PRESTACIÓN DE INVERSIONES EN BIENES RAICES Y SERVICIOS, EN GENERAL.	KAPHOBA, S.R.L.	709694
E/2022-56091	3/10/22	KAREN RAIGOSO LAW AND BUSINESS	FIRMA QUE OFRECE SERVICIOS LEGALES Y DE NEGOCIOS, FINANCIEROS, CONTABLES Y FISCALES, INMOBILIARIA, BIENES RAICES E INVERSION EN GENERAL.	KAREN MONIQUE ISIDORA RAIGOSO REYNOSO	709597
E/2022-53058	23/9/22	KAREN? R BEAUTY STUDIO AND SPA	CENTRO DE BELLEZA, VENTA, COMERCIALIZACIÓN Y DISTRIBUCIÓN DE PRODUCTOS DE BELLEZA, CENTRO DE MAQUILLAJE, ESTÉTICA, SPA , EXTENSIONES DE CABELLO...	KAREN DANIELA RIVAS PERAZA	708398
E/2022-56140	3/10/22	KAS ELECTRONICS	IMPORTACION, EXPORTACION, COMPRA Y VENTAS DE EQUIPOS DE AUDIO, AUDIO DE VEHICULOS, AUDIO PROFESIONAL, (INSTALACIONES DE BOCINAS Y AFINES), ACCESORIOS ELECTRÓNICOS.	STEVEN WILLIAM FACENDA CASTILLO	709625
E/2022-53715	29/9/22	KAWAII CAPILAR	FABRICACIÓN DE PRODUCTOS DE CAPILARES Y BELLEZA EN GENERAL Y VENTA DE PRODUCTOS CAPILARES Y BELLEZA EN GENERAL.	JEWILSON GREGORIO PERALTA GUZMAN, NATALI MARIA APONTE COLON	709386
E/2022-55568	29/9/22	KDR BEAUTY & CRAFT	PRODUCCIÓN DE BISUTERÍA Y ACCESORIOS, VENTA DE ARTICULOS DE BELLEZA Y COSMETICOS, VENTA AL POR MENOR DE ARTÍCULOS DE FANTASÍA...	KATHERINE DIAZ ROSARIO	709587
E/2022-55047	27/9/22	KEJONA'S DESSERTS	SERVICIOS DE REPOSTERÍA, POSTRES, ORGANIZACIÓN DE EVENTOS Y CATERING EN GENERAL.	KEILA NOELI LEYBA GUZMAN	708764
E/2022-54893	26/9/22	KELLISA IV	SERVICIOS DE SIEMBRA, COSECHA, CULTIVO, RECOLECCIÓN, COMPRA, VENTA, EXPORTACIÓN, COMERCIALIZACIÓN E INDUSTRIALIZACIÓN DE BANANOS	KELLISA IV,S.R.L	708749
E/2022-55575	29/9/22	KENLEE	COMERCIALIZACION DE PRODUCTOS RELATIVOS A LOS REPUESTOS DE VEHICULOS DE MOTOR, ESPECIALMENTE LOS FILTROS, PARA SER INCLUIDOS EN EL COMERCIO	CASTALOSA, S.R.L.	709195
E/2022-55610	29/9/22	KF KINE FIT	SERVICIO DE TERAPIA FISICA Y REHABILITACION.	JOSE TEJADA FERNANDEZ	709228
E/2022-55835	30/9/22	KHIOS	COMPRA, VENTA E IMPORTACION DE VEHICULOS DE MOTOR, DETALLADO DE INTERIOR Y EXTERIOR DE VEHICULOS DE MOTOR Y PINTURA Y BRILLADO DE VEHICULOS DE MOTOR.	EDWIN ORLANDO DIAZ NUÑEZ	709556
E/2022-55149	29/9/22	KIANKA INVERSIONES Y FINANCIAMIENTOS	PRESTAMOS PERSONALES,PRESTAMOS CON GARANTIA DE VEHICULOS, PRESTAMO CON GARANTIA INMOBILIARIA, FINANCIAMIENTO DE VEHICULOS...	GLENDY CASTRO MALDONADO	709284
E/2022-55301	28/9/22	KICEFAFA	LA COMERCIALIZACIÓN Y DISTRIBUCIÓN DE PRODUCTOS CÁRNICOS, ELABORACIÓN Y VENTA DE PRODUCTOS DE CHARCUTERÍA, AL POR MENOR Y AL POR MAYOR, EN TODO TIPO DE ESTABLECIMIENTOS.	FABRICE GERALD MARIO GARRET	708980
E/2022-54818	26/9/22	KILANG COMERCIAL	IMPORTACION Y COMERCIOS DE PRENDAS DE VESTIR ASI COMO TODOS TIPOS DE INTERIORES, CALZADO Y SOMBRERIA, ACCESORIOS ELECTRÓNICO, PARA CELULARES...	ZHUANG LAN	708617
E/2022-53695	23/9/22	KINGXCAS INVESTMENTS	SERVICIOS DE MARKETING DIGITAL , COMPRA Y VENTA DE PIEZAS Y EQUIPOS DIGITALES, TRADING FOREX , ASESORIA Y CREACION DE PAGINAS WEB	RAFAEL CASTILLO FELIZ	708345
E/2022-51968	20/9/22	KITCHEN LUXURY IND	VENTA DE ELECTRODOMÉSTICOS DEL HOGAR, NEVERAS, ESTUFAS, HORNOS, LAVADORAS Y SECADORAS. INSTALACIÓN DE COCINA INDUSTRIAL PARA HOGAR Y NEGOCIOS DE COMIDA.	CARLOS JOSE GUTIERREZ HENRIQUEZ, JOHAN MANUEL SANTOS GENAO	707805
E/2022-54855	26/9/22	KITWAY DR	SOCIEDAD COMERCIAL QUE SE DEDICARA A LA TENENCIA, ADMINISTRACIÓN, DESARROLLO Y EXPLOTACIÓN DE BIENES INMUEBLES	PATRICIA REBECA READ SCHOTT	708647
E/2022-53539	20/9/22	KLEANPRO SUPPLY	COMPRA Y VENTA, IMPORTACIÓN Y EXPORTACIÓN DE MAQUINAS DE LIMPIEZA, PRODUCTOS BIODEGRADABLES DE LIMPIEZA Y EMBALAJES ECOLÓGICOS.	GRISCEL RAMONA RIVERA ROSARIO	707807
E/2022-54527	29/9/22	KMEX MEDICA	COMPRA Y VENTA DE EQUIPOS MÉDICOS, SUMINISTROS DE CONSUMIBLES MÉDICOS Y SERVICIOS DE MANTENIMIENTO PREVENTIVO Y CORRECTIVO DE EQUIPOS MÉDICOS.	MIGUEL LEONEL MORONTA RONDON	709268
E/2022-53594	16/9/22	KOBY PUBLICIDAD	SERVICIOS DE IMPRESIÓN, DISEÑO GRÁFICO, ELABORACIÓN DE LETREROS, ROTULACION DE VEHÍCULOS, MATERIALES POP.	JENNIFFER SANCHEZ SANCHEZ	707689
E/2022-56404	4/10/22	KOMPASS MARINE	COMERCIALIZACIÓN A NIVEL NACIONAL E INTERNACIONAL DE MOTORES MARINOS EN BORDA Y FUERA DE BORDA, REPUESTOS, ARTICULOS Y EQUIPOS DE PESCA.	LUCIANO DI FRANCESCO	709799
E/2022-52805	21/9/22	KONSULTMR	ASESORÍA EMPRESARIAL Y FINANCIERA, ANÁLISIS Y EVALUACIÓN DE ESTADOS FINANCIEROS Y PLANES DE NEGOCIOS. ASESORIA EN COMUNICACIÓN ESTRATÉGICA, PRODUCCIÓN AUDIOVISUAL.	NELSON VIRGILIO MARRERO DIAZ, DESIREE YVELISSE RODRIGUEZ ORTIZ	707914
E/2022-56137	3/10/22	KRSPOCHE TRAINER AND TENNIS TEAM NO MODELS	SERVICIO DE PRACTICAS DE TENNIS, PROMOCIONES RECREACIONALES Y SOCIALES, ADMINISTRACION DE CLUBES DEPORTIVOS, ORGANIZACION DE TORNEOS DE TENNIS...	KELVIN RAMON SUERO POCHE	709747
E/2022-54427	28/9/22	KRUJY EXPRESS AJD	SERVICIOS DE RESTAURANTE, COMERCIALIZACION, DISTRIBUCION, ELABORACION Y VENTA DE TODO TIPO DE COMIDAS Y BEBIDAS PARA CONSUMO GENERAL, COMIDA RÁPIDA...	ANGEL JOSE ARTILES DOMINGUEZ	709114
E/2022-54388	27/9/22	KYRANATURAL	SERVICIOS DE ELABORACIÓN, VENTAS, EXPORTACIÓN E IMPORTACIÓN DE PRODUCTOS CAPILARES Y CUIDADO PERSONAL.	KISAIRY MARTÍNEZ CRUZ	708772
E/2022-56545	4/10/22	L & J LUIS SOLUCIONES ELECTRICAS	COMPRA, VENTA Y REPARACIONES DE MATERIALES DE ELECTRICIDAD.	JOSE JOHNSON COPLIN	709924

[210] EXPEDIENTE	[220] FECHA	[561] NOMBRE COMERCIAL	[510] ACTIVIDAD	[730] SOLICITANTE	REGISTRO
E/2022-54256	22/9/22	L&A. C VARIIDADES	COMERCIALIZACIÓN, VENTA Y DISTRIBUCIÓN DE PRENDAS DE VESTIR PARA DAMAS Y CABALLEROS Y ACCESORIOS.	CRISTIAN ARIANNY MEDINA QUEZADA	708168
E/2022-53284	29/9/22	L'BEAUTY SALON STEVENS	SERVICIOS DE RECORTAR CABELLOS, BARBAS, AFEITADOS, DEPILACIÓN, MANICURE Y PEDICURE Y TODO LO RELACIONADO CON LA BELLEZA MASCULINA.	STEVENS LOUIS	709276
E/2022-55135	27/9/22	LA AVENIDA LIQUOR STORE E&E	VENTAS AL POR MAYOR, DE BEBIDAS ALCOHÓLICAS, PARA LLEVAR Y CONSUMIR EN EL ESTABLECIMIENTOS, BEBIDA ENERGIZANTE, VENTAS DE ARTÍCULOS RELACIONADOS CON EL ENTRETENIMIENTOS...	EDISON RAFAEL ROSADO NOBA	708841
E/2022-54086	22/9/22	LA BAHIA DEL PESCADO	VENTA Y CRIADERO DE PESCADOS, A NIVEL NACIONAL E INTERNACIONAL.	SIRILO BELTRE CASTILLO, KEILA LUCIANO ROMERO	708282
E/2022-48606	23/9/22	LA BENDICION DE MAMÁ	SERVICIO DE CATERING DE EVENTOS, VENTA DE COMIDA CRIOLLA, HELADOS, BARQUILLAS Y JUGOS NATURALES.	YAMELIS JOSEPH CASTRO	708424
E/2022-51548	21/9/22	LA BIRRA DUARTE	VENTA DE CERVEZAS AL POR MAYOR Y AL DETALLE.	BASILIO DUARTE MARTINEZ	708081
E/2022-54416	22/9/22	LA BOUTIQUE CORALIE HYACINTHE	COMPRA Y VENTA DE ROPA NUEVA Y USADA, COSMÉTICOS, CARTERAS, ZAPATOS.	AMANDINE CORALIE HYACINTHE	708305
E/2022-54449	26/9/22	LA CASA DEL CONTRATISTA	SERVICIOS Y ARTICULOS ELECTRICOS (CABLE DE INSTALACION ELECTRICA, PINZAS PARA CABLES, CAJA DE CABLES, ESCALERAS, CAMIONES, GRUAS) SERVICIOS Y ARTICULOS DE CONSTRUCCION...	KELVIN RODRIGUEZ	708559
E/2022-54655	23/9/22	LA CASA DEL SAN	EMPRESA DEDICADA AL AHORRO COLECTIVO.	EMPRESAS A&A, S.R.L.	708521
E/2022-55054	28/9/22	LA CENTRAL ALMACENES	COMPRA, VENTA, COMERCIALIZACIÓN, REPRESENTACIÓN, ALMACENAMIENTO, DISTRIBUCIÓN, MANUFACTURADOS O NO, NACIONALES O EXTRANJEROS, DE TODO TIPO DE PRODUCTOS COMESTIBLES...	ELIZABETH ROSARIO FERNÁNDEZ	709011
E/2022-54396	22/9/22	LA CHOCOLATERIE BY LA BANDEJA ROJA	SERVICIOS DE REPOSTERÍA EN GENERAL, ELABORACIÓN, COMERCIALIZACIÓN, VENTA Y DISTRIBUCIÓN DE POSTRES, BOCADILLOS Y PICADERAS.	CAROLYN JESABEL HAWA RODRIGUEZ	708293
E/2022-53341	22/9/22	LA CHOZA DE POLLO	VENTA DE PRODUCTOS ENLATADOS (MAIZ, HABICHUELAS, SALSA DE TOMATE, ENTRE OTROS). VENTA DE PRODUCTOS DESECHABLES (PLATOS, VASOS, CUCHARAS, TENEDORES). VENTA DE JUGOS..	OTHELLO W BRANDY II	708129
E/2022-55344	28/9/22	LA E'KINITA DE INVIMOSA LICOR STORE	VENTA DE BEBIDAS ALCOHÓLICAS, NO ALCOHÓLICAS, ALIMENTOS Y ACCESORIOS RELACIONADOS AL CONSUMO DE BEBIDAS Y ALIMENTOS, AL POR MAYOR Y AL DETALLE.	JOSE EMMANUEL RODRIGUEZ MATOS, JELISSA DINORAH RODRIGUEZ LORENZO, JOEL DE JESUS NUÑEZ PEREZ	709094
E/2022-56173	3/10/22	LA EMINENCIA RD	DEDICADO A LAS PRESENTACIONES ARTÍSTICAS TANTO EN EVENTOS PÚBLICOS COMO PRIVADO EN TODO EL TERRITORIO NACIONAL Y EL EXTERIOR.	YONGELI CRISTINO RAMIREZ CARABALLO	709642
E/2022-56299	3/10/22	LA ESCAPADA, PM	SERVICIOS DE CAFETERIA, COMEDOR, RESTAURANTE, TERRAZA, VENTA DE ALIMENTOS Y BEBIDAS, PLATO DEL DÍA Y PLATOS INTERNACIONALES.	PEDRO VIOLA MEDINA	709732
E/2022-54648	23/9/22	LA FORTUNA RESTAURANT AND GRILL	EXPENDIO DE ALIMENTOS A LA CARTA Y/O MENÚ DEL DÍA, VENTA DE BEBIDAS, CONCIERTO, ALGÚN TIPO DE ESPECTÁCULO.	CONSORCIO LA FORTUNA DE ROBERTO DOMINGUEZ, S.R.L	708524
E/2022-56083	3/10/22	LA LATA MEATS AND DRINKS	PLANIFICACION Y MONTAJE DE EVENTOS, CATERING Y BUFFET PARA ACTIVIDADES SOCIALES, CORPORATIVAS Y TEMATICAS. SERVICIOS, PREPARACION Y VENTA DE TODO TIPO DE COMIDAS Y BEBIDAS EN GENERAL.	JOSE FRANCISCO PAREDES, GENNY ALTAGRACIA GUILLEN URIBE DE PAREDES	709589
E/2022-51585	21/9/22	LA NAVE HAINA	IMPORTACION, COMPRA, VENTA Y COMERCIALIZACION DE BALDOSAS PARA PISOS Y BAÑOS, MATERIALES DE CONSTRUCCION AFINES Y ARTICULOS FERRETEROS EN GENERAL.	SANTIAGO BEATO SANCHIS	708111
E/2022-55582	29/9/22	LA SUREÑA, AGROPECUARIOS Y FERRETERIA	IMPORTACION, VENTA Y DISTRIBUCION DE PRODUCTOS AGROPECUARIOS Y FERRETEROS, ACTIVIDAD COMERCIAL VINCULADA DIRECTA O INDIRECTAMENTE CON EL OBJETIVO PRINCIPAL...	JOSE ANTONIO PEGUERO PERDOMO	709206
E/2022-55538	29/9/22	LA TATIJA RD	COMPRA Y VENTA DE ARTÍCULOS PARA CONFECCIÓN DE TODO TIPO DE DISFRACES DE CARNAVAL, DECORACIÓN EN GENERAL, BISUTERIAS, DECORACIÓN DE DISFRACES DE CARNAVAL Y FANTASIA.	ALBERTO ORLANDO SEPULVEDA SUAREZ	709174
E/2022-53907	22/9/22	LA TERRAZA HOYITO SPORT BAR VIP	VENTA DE BEBIDAS ALCOHOLICAS, TRAGOS NACIONALES E INTERNACIONALES, GASEOSAS, ENTRETENIMIENTO Y MAS.	MARIA CAROLINA MARTINEZ, JAY MENARD	708139
E/2022-50829	27/9/22	LA TIENDECITA DE CRISHEIDY	TIENDA DE ELECTRODOMESTICOS, PLASTICOS, ENSERES DEL HOGAR, PRODUCTOS DE LIMPIEZA, CRISTALERIA, ARTICULOS DE HIGIENE PERSONAL, ROPA, ZAPATOS PARA DAMAS, CABALLEROS Y NIÑOS.	ANA CRISTINA HERNANDEZ DE QUEZADA, JOSE MIGUEL QUEZADA VALERIO	708809
E/2022-55456	28/9/22	LA TORA TV	PRODUCCION AUDIOVISUAL, ELABORACION Y PRODUCCION DE COMERCIALES, DOCUMENTALES, VIDEOS, PROGRAMAS Y ESPECIALES DE TELEVISION, SERIES DE TELEVISION...	CLAUDINA PEREZ RAMIREZ	709073
E/2022-53305	16/9/22	LA VENEZUELA ZONA FRIA BAR & GRILL	SERVICIOS DE RESTAURANTE.	RICARDO HERIBERTO WAGNER DURAN	707742
E/2022-56097	3/10/22	LA VIDA DEL CAMPO RD	COMERCIALIZACIÓN DE MEDIOS DE COMUNICACIÓN, VENTA DE PUBLICIDAD EN TELEVISIÓN, RADIO, MEDIOS DIGITALES ASÍ COMO CUALQUIER OTRO MEDIO EXISTENTE EN LA REPÚBLICA DOMINICANA.	FRANCISCO EMILIO DÍAZ DURÁN	709611
E/2022-54539	23/9/22	LA VOZ DE DIOS	ENTIDAD SIN FINES DE LUCRO PARA RESTAURAR ADICTOS.	DANNY MARIBEL JIMENEZ MATEO, HERLINDA DIAZ VALDEZ, LUIS ENRIQUE PIERRE DE LA CRUZ	708414
E/2022-56276	3/10/22	LA ZONA DEL MARISCO	SERVICIOS DE RESTAURANT, VENTA DE MARISCOS EN GENERAL.	RICARDO OSCAR SANDOVAL DE JESUS	709716
E/2022-55915	30/9/22	LABORATORIO ANFITRION QUIMICO INDUSTRIAL	ELABORACION Y VENTA DE PRODUCTOS QUIMICOS TALES COMO : MENTOL, ACETONA, DESINFECTANTES, JABON, BRILLANTINA Y AFINES Y PRODUCTOS FARMACEUTICOS	MARCOS CEDANO DE LA CRUZ	709504
E/2022-51696	20/9/22	LABORATORIO QUIMICO ELITE TROPICAL	FABRICACION Y COMERCIALIZACION DE PRODUCTOS COSMETICOS PARA EL CABELLO Y PRODUCTOS PARA LA LIMPIEZA DEL HOGAR.	JHEFFRAY EMMANUEL JIMENEZ MENA	707839
E/2022-54323	22/9/22	LACIG INVESTMENT GROUP	SERVICIOS DE INVERSIONES, DISEÑO, EJECUCIÓN Y COMERCIALIZACIÓN DE PROYECTOS INMOBILIARIOS, SERVICIOS JURIDICOS.	NATHANAEL ESTEBAN CONCEPCION CASTRO	708220
E/2022-54324	22/9/22	LACIG TRADE & BUSINESS	IMPORTACIÓN Y EXPORTACIÓN DE ALIMENTOS TALES COMO: CACAO, AZÚCAR, CAFÉ, LECHE Y MATERIALES FERRETEROS EN GENERAL.	NATHANAEL ESTEBAN CONCEPCION CASTRO	708230
E/2022-55878	30/9/22	LACTEOS 15	ELABORACION, COMERCIALIZACION Y DISTRIBUCION DE PRODUCTOS LACTEOS TALES COMO QUESO, YOGURT, LECHE Y TODO LO RELACIONADO CON ESTA ACTIVIDAD.	GABRIEL DE JESUS VASQUEZ LOPEZ	709463
E/2022-53013	27/9/22	LACTEOS LOS ANDES	SERVICIOS DE ELABORACION, COMERCIALIZACION Y DISTRIBUCION DE QUESOS, YOGURT, LECHE, MANTEQUILLA, SUEROS Y TODO LO RELACIONADO A LACTEOS.	RENATO RAFAEL ESTEVEZ QUIÑONES	708794
E/2022-54215	22/9/22	LACTOSAS Y COBERTURAS MOYA-HERNANDEZ LACOB MH	VENTA AL POR MAYOR Y AL MENOR DE TODO TIPO DE PRODUCTOS LACTEOS.	LUCRECIO MOYA HIDALGO	708157
E/2022-54940	30/9/22	LAD MUSIC	EMPRESA QUE SE DEDICA A CONTRATAR ARTISTAS PARA SU DESARROLLO MUSICAL Y GESTIÓN DE RECAUDAR REGALÍAS POR SUS CANCIONES.	DARLIN ALEXANDER ABREU RODRIGUEZ	709453
E/2022-54666	4/10/22	LADYAMOROSBOUTIQUE	IMPORTACIÓN, DISTRIBUCIÓN, VENTA Y GESTORA DE TODO TIPO DE PRENDAS Y ARTICULOS DE VESTIR, PARA DAMAS, CABALLEROS Y NIÑOS.	SONIA NAIROBY AMOROS SÁNCHEZ	709965
E/2022-56133	3/10/22	LAERD GROUP	COMERCIALIZACIÓN Y VENTA DE SERVICIOS DE DISEÑO URBANO, DISEÑO ARQUITECTÓNICO DE INTERIORES Y EXTERIORES, CONSTRUCCIÓN Y SUPERVISIÓN DE OBRAS CIVILES...	RONALD ERWIN PÉREZ MÉNDEZ	709612
E/2022-55143	27/9/22	LAIZA TOURS AND TRAVEL	SERVICIOS DE AGENCIA DE VIAJES.	JORGE LUIS PEREZ GARCIA	708838
E/2022-55846	30/9/22	LAMBDA	SERVICIOS DE CONSULTORÍA DE NEGOCIOS Y DE MERCADO EN TEMAS ECONÓMICOS. INTELIGENCIA DE NEGOCIOS.	ALEXANDER TOBIAS CRESPO VARGAS	709429
E/2022-55113	27/9/22	LANDIS MULTISERVICES	VENTA AL POR MAYOR DE PRODUCTOS FARMACÉUTICOS Y VETERINARIOS (INCL. VENTA DE MEDICAMENTOS Y KITS DE DIAGNÓSTICO COMO TEST DE EMBARAZO VENTA AL POR MAYOR DE PRODUCTOS DE LIMPIEZA EN GENERAL.	ZENEIDA DISLA HERNANDEZ, SOLANGI PAOLA LANTIGUA DISLA	708814
E/2022-55064	27/9/22	LAO OCOEÑA SAZÓN	VENTA Y DISTRIBUCIÓN DE SAZÓN LIQUIDO CASEROS, COMO TAMBIÉN A LA VENTA DE COMIDA, BEBIDAS Y POSTRES.	DARIHANA CAROLINA MINYETY TRONCOSO	708871
E/2022-54589	23/9/22	LAROSTICCERIADELCHIEF	COMERCIALIZACION Y VENTA DE COMIDA.	GIUSEPPE ANTONIO CURASI	708444
E/2022-45437	16/9/22	LASCANO RENT CAR	SERVICIOS DE ALQUILER Y VENTA DE VEHÍCULOS DE MOTOR.	PATRICIO YSMAEL BATISTA SUAREZ	707659
E/2022-53977	21/9/22	LASHESH	SERVICIOS DE ESTÉTICA.	KENNIA VASQUEZ	708070
E/2022-55844	30/9/22	LATIN AMERICAN AND CARIBBEAN E-MOTORS AND VEHICLES COMPANY LAC E-MOTORS	IMPORTACIÓN, MANUFACTURA, ENSAMBLAJE, DISTRIBUCIÓN Y COMERCIALIZACIÓN DE MOTOCICLETAS Y VEHÍCULOS ELÉCTRICOS.	NESTOR PORFIRIO MATEO TERRERO, AMOS ANDRE	709428
E/2022-54415	22/9/22	LATIN CAVIAR LIFE STYLE	SERVICIOS DE ORGANIZACIÓN DE EVENTOS, TV-SHOW, FASHION WEEK, PRODUCCIÓN MUSICAL, REVISTA, ASESORIA Y CONSULTORIA DE MODA E IMAGEN, DISEÑADORA DE MODA...	ESMELIN CUEVAS TERRERO, HECTOR MAYELYN HUNGRIA PACECO, HERLIN LARA ESPINOSA	708310
E/2022-54553	23/9/22	LAURENT ROYALE	ADMINISTRACIÓN Y OPERACIÓN DE HOTELES, APARTAMENTOS, RESTAURANTES Y NEGOCIOS AFINES.	JOHANNA KATHERINE LAURENT	708488
E/2022-53681	20/9/22	LD CONSULTORÍA CORPORATIVA	SERVICIO DE CONSULTORÍAS, ASESORÍAS, CAPACITACIONES, ENTRENAMIENTOS, DISEÑO Y DESARROLLO DE PROYECTOS DE GESTIÓN ADMINISTRATIVA Y LOGÍSTICA.	LOIDA BEATRIZ DOÑÉ CAREY	708102
E/2022-21082	23/9/22	LE COFFRE BY NATHALY DE LOS SANTOS	TALLER, FABRICACION Y VENTA DE MANUALIDADES	NATHALY DE LOS SANTOS DIAZ	708435
E/2022-55678	29/9/22	LE NUVOLE DEI CARAIBI	SERVICIO DE BIENES RAÍCES, CONSTRUCCIÓN Y VENTA DE PROYECTOS INMOBILIARIOS EN ZONAS TURÍSTICAS Y URBANAS.	STEFANO GRASSETTI DE IULIS	709299
E/2022-53274	15/9/22	LEDESMA & FELIX INVERSIONES	VENTA, COMPRA, EXPORTACIÓN E IMPORTACIÓN DE MOTOCICLETAS.	ELVIN ALEJANDRO LEDESMA ROSARIO	707407
E/2022-56386	4/10/22	LEGACY DOMINICANA	ENTRENAMIENTOS EN: LIDERAZGO & DESARROLLO PERSONAL, EMERGENCIAS PRE HOSPITALARIA, SEGURIDAD Y SALUD OCUPACIONAL, SUPERVIVENCIA Y SALVAVIDAS, EXTINCIÓN DE INCENDIO Y EVACUACIÓN.	MISAEEL VENTURA BRITO	709802
E/2022-49361	20/9/22	LEMART ACCOUNTING	SERVICIOS DE CONTABILIDAD, ASESORIA FINANCIERA, IMPUESTOS, AUDITORIAS.	LODY ESTHER MARTINEZ LORENZO	707804
E/2022-54967	26/9/22	LETIPEL	SERVICIOS DE DERMATOLOGÍA Y MEDICINA ESTETICA.	LETICIA MARIA VIDAL BRITO DE PEREZ	709522
E/2022-56369	3/10/22	LEVELOOP ESTUDIO CREATIVO	PRODUCCION AUDIOVISUAL, DISEÑO GRAFICOS, BRANDING, ASESORIA Y MANEJO DE REDES SOCIALES, SERVICIO DE EDUCACION EN CAPACITACIONES DE DISEÑO GRAFICOS Y AUDIOVISUALES.	FLORANGEL PERALTA SILVESTRE	709776
E/2022-52203	21/9/22	LIBANO DENTAL CENTER	SERVICIOS ODONTOLÓGICOS Y LABORATORIO DENTAL.	ABRANNY MARIONEL HACHE BAEZ	708087
E/2022-56074	3/10/22	LIBELLE	VENTA DE JOYERÍA FINA, RELOJES, ROPA, CARTERA, CALZADO, EXPORTACIÓN E IMPORTACIÓN DE ARTÍCULOS PARA VESTIR, ASESORIA DE IMAGEN Y ACCESORIOS.	YENNY MOJICA TIBURCIO	709593
E/2022-54186	21/9/22	LICEY TICKET	VENTA DE BOLETAS JUEGOS DE BEISBOL.	CLUB ATLETICO LICEY INC	708121
E/2022-56128	4/10/22	LICITACIONES RD BY KENIA DE LA ROSA	SERVICIO DE ASESORÍA EN LA ELABORACIÓN DE PROPUESTAS PARA LICITACIONES PÚBLICAS Y PRIVADAS Y FORMALIZACIONES CORPORATIVAS EN GENERAL.	KENIA MARGARITA DE LA ROSA LIZARDO	709900
E/2022-50260	29/9/22	LIDERES DIGITALES EN NOTICIAS LIDINO	PROGRAMA DE RADIO, TELEVISIÓN Y REDES SOCIALES, CON EL FIN DE A TRAVÉS DE LA WEB DAR A CONOCER NOTICIAS NACIONALES E INTERNACIONALES, EFEMÉRIDES EN SENTIDO GENERAL...	YODOARIS FABRICIO ESPINAL, EDDY ANTONIO TORIBIO UCERTA	709269
E/2022-53875	20/9/22	LIGA DE BEISBOL KILITO SPORT	REALIZAR ACTIVIDADES DEPORTIVA COMO PRÁCTICA Y FUNDAMENTOS, ESTIMULAR A TODOS LOS JOVENES DE LA COMUNIDAD CON EL FIN DE CONSOLIDAR EL MOVIMIENTO DEPORTIVO, EDUCATIVO Y SOCIAL.	ROSARIO DE LA ROSA DE LA CRUZ, FRANCISCO LIBORIO SANTANA DE LA CRUZ	707892
E/2022-34205	20/9/22	LIHAXA COMERCIAL	COMERCIALIZACIÓN Y VENTA DE PIZZAS, HELADOS, PICADERAS, BUFET, POSTRES, PRODUCTOS DE REPOSTERIAS, SERVICIOS DE MONTAJE DE EVENTOS, ACTIVIDADES SOCIALES...	HAYDEE ZORAIDA JIMENEZ PEREZ	707730
E/2022-54869	26/9/22	LIMAREFF	SERVICIOS DE CONSULTORES LEGALES, RECURSOS HUMANOS, ASESORIA INMOBILIARIA.	FIDELINA HERNÁNDEZ NUÑEZ	708657
E/2022-53997	21/9/22	LIMISA	CENTRO PARA REALIZAR EVENTOS Y RETIROS TERAPÉUTICOS.	LISA MIREYA NUÑEZ RIZEK	707972
E/2022-52587	28/9/22	LIQUOR STORE ALYESKA	VENTAS AL POR MAYOR Y DETALLE DE BEBIDAS ALCOHÓLICAS, REFRESCOS, CIGARRILLOS Y DULCES.	MARIA ESTHER RIVERA TRINIDAD	709019
E/2022-54219	22/9/22	LIRA FINANCE	SOIEDAD DE CARTERA (HOLDING) PROPIETARIA DE INVERSIONES EN ENTIDADES FINANCIERAS Y DE SERVICIOS CONEXOS.	MARK JOE EL HAGE ATTOUCHE	708149
E/2022-51508	29/9/22	LITERALLY PRODUCTIONS	PROGRAMA DE TELEVISIÓN, APOYAR A CAUSAS SOCIALES COMO EVENTOS PROFUNDO; EMPRESA PUBLICITARIA; ADMINISTRACIÓN, COMERCIALIZACIÓN Y DISTRIBUCIÓN DE PUBLICIDAD AUDIOVISUAL...	ANA KAREN MARTE GUTIERREZ	709351
E/2022-54773	26/9/22	LITHOS CONSTRUCTORA	SERVICIO DE DISEÑO ARQUITECTÓNICO, CONSTRUCCIÓN DE OBRA GRIS Y METAL MECÁNICA, VENTA, EXPORTACIÓN E IMPORTACIÓN DE MATERIALES, EQUIPOS Y HERRAMIENTAS DEL ÁREA DE LA CONSTRUCCIÓN	MANUEL ANTONIO ACOSTA ORTEGA	708586
E/2022-53831	21/9/22	LITTLETOWN SHOP	VENTA DE ROPA, PRODUCTOS ESTÉTICOS Y ACCESORIOS.	JOSE ENRIQUE OVALLES FERNANDEZ	708038
E/2022-55537	28/9/22	LITZY ESTETICA	ASISTENCIA A PACIENTES POST OPERATORIO, MASAJES LINFÁTICOS, APARATOLIGIA, FACIALES.	LICETT DEL VALLE RODRIGUEZ ROJAS	709168
E/2022-54457	23/9/22	LIVE ONE CONDOMINET	DESARROLLO DE PROYECTOS HABITACIONALES, URBANIZACIONES Y RESIDENCIALES.	CONSTRUCTORA MOLINA, S.R.L.	708354
E/2022-54249	28/9/22	LIVING SOLUTIONS CORPORATION CLJ	COMPRA, VENTA, ARRENDAMIENTO, ADMINISTRACIÓN Y CONSTRUCCIÓN DE BIENES INMUEBLES, ACTIVIDADES FINANCIERAS...	CAMILO ALEJANDRO MARIN BEJARANO	709065
E/2022-54628	23/9/22	LIZ CABRERA REAL STATE	SERVICIOS DE BIENES RAÍCES.	LISAIRA RAFAELINA CABRERA RIVAS	708480
E/2022-53151	20/9/22	LJR REALITY GROUP	ADQUISICIÓN Y ADMINISTRACIÓN DE PROPIEDADES INMOBILIARIAS EN LA REPÚBLICA DOMINICANA.	LUIS JIMENEZ REYES	707880
E/2022-56231	3/10/22	LL&G DISTRIBUIDORA	VENTAS DE MATERIALES DE OFICINA, MATERIALES DE LIMPIEZA, MATERIAL DESECHABLE, PRODUCTOS DE LIMPIEZA.	GRACIELA GONZALEZ LOPEZ	709679
E/2022-54375	4/10/22	LLAD	DISEÑO GRÁFICO, IMPRESIÓN, ROTULACIÓN, FOTOGRAFÍA, DISEÑO ARQUITECTÓNICO Y SERVICIOS EN GENERAL DE PLOMERÍA, PINTURA, ELECTRICIDAD, EBANISTERÍA, TABLEROS DE YESO.	DAURISSA ELIZABETH FELIZ SOTO, ANDRES ARIEL GALVEZ VERAS	709907

[210] EXPEDIENTE	[220] FECHA	[561] NOMBRE COMERCIAL	[510] ACTIVIDAD	[730] SOLICITANTE	REGISTRO
E/2022-54423	22/9/22	LLEVANDOTE	MANEJO INTERNACIONAL DE CARGAS, MENSAJERÍA Y CORRESPONDENCIA EN GENERAL. SERVICIO DE LOGÍSTICA Y DISTRIBUCIÓN DE PAQUETES.	CARLOS JOSE TAPIA BARREDO	708316
E/2022-54170	21/9/22	LLUVIA DE PERLAS DESIGNERS BOUTIQUE	VENTA Y ALQUILER DE TRAJES FORMALES Y ACTIVIDADES AFINES.	LLUVIA DE PERLAS DESIGNERS BOUTIQUE, S.R.L	708937
E/2022-54437	27/9/22	LMA MECANIC CENTER	COMPRA Y VENTA AL POR MAYOR Y DETALLE, FABRICACIÓN, IMPORTACIÓN Y EXPORTACIÓN DE TODO TIPO DE PIEZAS, PARTES Y REPUESTOS DE VEHÍCULOS...	YASMIR BRAVO GUERRA	708958
E/2022-55733	29/9/22	LMC COMUNICACIÓN ESTRATEGICA	SERVICIOS DE RELACIONES PUBLICAS, COMUNICACIÓN ESTRATÉGICA, PUBLICIDAD, MERCADEO, GABINETE DE PRENSA, ORGANIZACIÓN DE EVENTOS, PRODUCCIÓN DE PROGRAMAS DE RADIO...	LUIS MORENO CÁRDENES	709360
E/2022-53631	20/9/22	LOCOS POR LA COMIDA	VENTA Y DISTRIBUCIÓN DE TODO TIPO DE COMIDAS VARIADAS A NIVEL EMPRESARIAL Y SERVICIOS DE CATERING EN GENERAL, TANTO EN NUESTRO NEGOCIO COMO EN SERVICIOS DE DELIVERY'S.	JULIA ALTAGRACIA ANTUNA PEGUERO, JOSE LEONARDO BELIS REYES	707759
E/2022-55108	27/9/22	LOGISTTE GROUP	VENTA DE ROPA, CALZADOS Y ACCESORIOS DE VESTIR.	JACQUES JOSUE LOGISTTE JULIEN, SANDRA LOGISTTE JULIEN	708806
E/2022-54021	21/9/22	LOMA DE HIGUERO	COMPRA, VENTA Y DESARROLLO DE BIENES INMUEBLES.	ANTONIO CESAR ALMA IGLESIAS	707993
E/2022-53888	20/9/22	LOMAS DE GUAZUMAL	INVERSIONES EN GENERAL MOBILIARIAS E INMOBILIARIAS, EN LA REPUBLICA DOMINICANA Y EN EL EXTRANJERO.	LOMAS DE GUAZUMAL SRL	707899
E/2022-52905	20/9/22	LOPGA COMERCIAL	VENTA Y COMERCIALIZACION AL POR MAYOR Y DETALLE DE TODO TIPO DE PROVISIONES TALES COMO, ALIMENTOS, ROPA, ELECTRODOMESTICOS, ARTICULOS DEL HOGAR, COSMETICOS...	JOSE JOAQUIN LÓPEZ GARCÍA	707897
E/2022-53139	3/10/22	LORENG.E	LÍNEA DE ROPA DEPORTIVA ELABORACIÓN, FABRICACIÓN, DISTRIBUCIÓN, VENTA, COMERCIALIZACIÓN, PRODUCTOS DE DEPORTES, EXPORTACIÓN E IMPORTACIÓN DE ARTICULOS RELACIONADO CON GIMNASIO.	DIERIZ LORENA GONZALEZ LUCIANO	709730
E/2022-50408	16/9/22	LOS BOYESES INVERSIONES	COMPRA Y VENTA DE INMUEBLES, ADMINISTRACION Y GESTION DE VILLAS, CASAS, APARTAMENTOS, RESIDENCIALES Y CONDOMINIOS. SERVICIOS INMOBILIARIOS EN GENERAL.	HILARIO SANTANA REYES	709255
E/2022-56015	30/9/22	LOS GUSTOSOS RESTAURANT COMIDA CRIOLLA Y MÁS	LA PREPARACIÓN Y EL EXPENDIO DE ALIMENTOS A LA CARTA Y/O MENÚ DEL DÍA (COMIDAS COMPLETAS PRINCIPALMENTE) PARA SU CONSUMO INMEDIATO, MEDIANTE EL SERVICIO A LA MESA...	WENDY ALTAGRACIA STERLING UBIERA	709586
E/2022-54557	23/9/22	LOS PEREZ 42 RECORD	CONTRATACIÓN, REPRESENTACIÓN Y PROMOCIÓN DE ARTISTAS, CONTRATACIÓN, REALIZACIÓN Y MONTAJE DE EVENTOS ARTÍSTICOS Y TODO LO RELACIONADO CON EVENTOS ARTÍSTICOS...	HEINRICH HEONDEL DE AZA, EDWIN JOSE MALDONADO PEREZ	708418
E/2022-55268	27/9/22	LOS PRIMOS GEOMEMBRANA	FABRICACION DE ESTANQUES Y BOLSOS EN GEOMEMBRANA PARA LA VENTA DE LOS MISMOS.	CARLOS ALBERTO CANELA, FREDERICK VIDAL CANELA, JORGE LENIN RODRIGUEZ VIDAL	708973
E/2022-54028	30/9/22	LOS ROMPE CRUCETAS	ENTIDAD SIN FINES DE LUCRO DEDICADA A PRESTAR TODO TIPO DE AYUDA A NIÑOS Y PERSONAS DE TERCERA EDAD.	JUAN RAMON TAVERA PERALTA	709483
E/2022-53780	20/9/22	LOS ROSARIOS J PACA IMPORT	COMERCIALIZACION DE PRENDAS Y ACCESORIOS DE VESTIR PARA DAMAS, CABALLEROS Y NIÑOS; TOALLAS, ROPAS, CUBRECAMAS, SABANAS, TENIS Y CALZADOS.	ESTEFANI JIMENEZ SOTO, JEURY JUNIOR ROSARIO FELIZ	707800
E/2022-53926	21/9/22	LOVE NENI	SERVIR COMIDA CRIOLLA DOMINICANA.	DAHIANA ALTAGRACIA COLLADO COLLADO	707940
E/2022-55422	28/9/22	LOVEY HAIR CARE	SERVICIOS DE CUIDADO Y MANTENIMIENTO DEL CABELLO, ASÍ COMO PRODUCCIÓN Y FABRICACIÓN DE PRODUCTOS PARA LOS MISMOS.	MICHEL ELIZABETH ALBUQUERQUE MENA	709086
E/2022-54401	22/9/22	LUARENT ROYALE	ADMINISTRACIÓN Y OPERACIÓN DE HOTELES, APARTAMENTOS, RESTAURANTES Y NEGOCIOS AFINES.	JOHANNA KATHERINE LAURENT	708349
E/2022-55408	28/9/22	LUCECITAS LA PODEROSA	VENTAS DE ARTICULOS RELIGIOSOS EN GENERAL, ELABORACION DE VELAS, VELONES, MECHITAS, IMAGENES EN YESO Y CARTON. ASI COMO TAMBIEN ELABORACION DE ESENCIAS Y BAÑOS.	BIENVENIDO LIRANZO TEJADA	709072
E/2022-53939	4/10/22	LUCIANO BEVERAGES DISTRIBUTIONS	VENDER BEBIDAS ALCOHÓLICAS, Y NO ALCOHÓLICAS, TALES COMO VODKA, BEBIDAS GASEOSAS, AGUA, ASÍ COMO EMPRENDER, DESARROLLAR LA VENTA DE ALCOHOL.	EDUARDO ANTONIO LUCIANO LOPEZ	709806
E/2022-53683	27/9/22	LUGUISA	COMPRA, VENTA, CONSTRUCCIÓN, ALQUILER Y FINANCIAMIENTO DE TODO TIPO DE BIENES INMUEBLES EN GENERAL.	LUIS GUILLERMO SARMIENTO NIÑO	708770
E/2022-56067	30/9/22	LUIGI PÉREZ	SERVICIOS DE EVENTOS ARTÍSTICOS, PRODUCCIÓN, REPRODUCCIÓN Y GRABACIÓN DE PRODUCCIONES MUSICALES Y COMPOSICIONES DISCOGRÁFICAS (ARTISTA DOMINICANO).	ANIBAL CRIS PEREZ CEPEDA	709566
E/2022-56629	4/10/22	LUILLY TECHNOLOGY	VENTA DE APARATOS ELECTRÓNICOS COMO CELULARES, COMPUTADORAS, TABLETAS, TELEVISORES, BOCINAS, ACCESORIOS, Y AFINES, SERVICIOS DE ACTIVACIÓN Y REPARACIÓN DE CELULARES	ANDRES MIGUEL OZORIO PAREDES	709988
E/2022-55514	28/9/22	LUIS CARABALLO PANELES DEL CARIBE	IMPORTACIÓN E EXPORTACION DISTRIBUCION Y VENTAS EN GENERAL DE MATERIALES DE COSTRUCCION, MATERIALES FERRETEROS EN GENERAL, ELECTRONICA, MAQUINARIAS EN GENERAL...	LUIS MICHEL CARABALLO REYES	709157
E/2022-53501	23/9/22	LUMEX DOMINICANA	VENTA Y COMERCIALIZACIÓN DE INSUMOS ELÉCTRICOS E ILUMINACIÓN.	JOSÉ GAGARIN MATOS MARTE	708556
E/2022-51335	7/9/22	LUNA ESTUDIO DE MAQUILLAJE N&N	SERVICIOS DE MAQUILLAJE SOCIAL, MAQUILLAJE DE NOVIAS, ESTILISMO DE CEJAS, DISEÑO DE CEJAS, TINTADO DE CEJAS, PANELISTA DE TALLERES, VENTA Y DISTRIBUCION DE MAQUILLAJES.	LENNY MANUELY VÁSQUEZ LUNA	709325
E/2022-55834	30/9/22	LUNA MONTAÑOSA	COMPRA Y VENTA DE TODO GENERO DE INMUEBLES, CONSTRUCCION DE EDIFICIOS, APARTAMENTOS, CASAS Y OFICINAS, URBANOS, RURALES, TURISTICOS, E INVERSIONES EN OTRAS EMPRESAS.	LUNA MONTAÑOSA, SRL	709418
E/2022-53038	23/9/22	LUNGES APPAREL	VENTAS E IMPORTACIÓN DE ROPA Y ACCESORIOS DEPORTIVOS ONLINE Y FISICA.	LOURDEN JULISSA ORTIZ VASQUEZ DE YNOA	708511
E/2022-55802	29/9/22	LURO INMOBILIARIA	INMOBILIARIA, VENTAS Y ALQUILERES DE RESIDENCIAS.	ALEXIA MARIE LUGO RODRIGUEZ	709401
E/2022-53608	28/9/22	LUX PICNIC RDE	ORGANIZACIÓN DE EVENTOS PICNIC LUXURY, SERVICIOS GASTRONOMICOS.	CRISTIAN SOTO TAVERAS, GENESIS MERCEDES AMADOR HEREDIA	709021
E/2022-55335	28/9/22	LUXURY FLOWER'S JINETTLINA	SERVICIOS DE ARREGLOS FLORALES.	JINETT CAROLINA PEREZ CRUZ	709007
E/2022-54058	27/9/22	M & E MICRON MULTI SERVICES	COMERCIALIZACIÓN DE ALIMENTOS, IMPORTACIÓN Y VENTA DE ARTICULOS DE TECNOLOGÍA, TALES COMO: CAMARAS DE SEGURIDAD, COMPUTADORAS Y AFINES; PARTES, PIEZAS Y ACCESORIOS PARA VEHÍCULOS.	ELIZABETH MERCEDES SANTANA GUERRERO, JONATHAN GARIBALDI MEJIA PEREZ	708866
E/2022-52925	21/9/22	M & M CARELAS ASOCIADOS	MANEJO DE INMUEBLES Y NEGOCIOS MULTIPLES (CONSTRUCCION, COMPRA, VENTA Y ALQUILERES DE PROPIEDADES COMERCIALES Y FAMILIARES)	MANUEL JOAQUIN DE JESUS CARELA CIPRIAN, MARIA ELENA LOVERA OVALLE DE CARELA	708113
E/2022-47640	23/9/22	M & MARTINEZ RENT CAR.	ALQUILER, COMPRA, VENTA, IMPORTACION Y EXPORTACION DE TODO TIPO DE VEHICULOS TANTO NUEVOS COMO USADOS.	MANUEL DE JESUS MARTINEZ SANCHEZ	708445
E/2022-54640	23/9/22	M E M MONTEJES ELECTROMECHANICOS	SERVICIOS DE ELECTRICIDAD INDUSTRIAL Y MONTAJE MECANICO.	JORGE LUIS MONTERROZA MARTINEZ	708500
E/2022-53659	28/9/22	M&C PAULINO SYSTEM	INSTALACIÓN, VENTA, IMPORTACIÓN Y PROMOCIÓN DE EQUIPOS COMPUTACIONALES Y SISTEMAS INFORMÁTICOS. SERVICIOS DE MANTENIMIENTO DE SISTEMAS.	JOSE CARLOS PAULINO	709044
E/2022-53682	20/9/22	M&J ORTIZ	SERVICIOS DE REPERACION DE VEHICULOS, COMERCIALIZACION Y DISTRIBUCION COMPRA DE RESPUESTOS EN GENERAL.	JOSÉ MANUEL ORTÍZ PEREYDA	707725
E/2022-56196	3/10/22	M&K NAILS CENTER	SERVICIOS DE POSTURA DE UÑAS ACRILICAS, MANICURE, PEDICURE.	ANA LIDIA MORA ALVAREZ, KIMBERLY FELIX REYNOSO	709653
E/2022-55389	28/9/22	M&R SAFARI CENTRO MULTISERVICIO	VENTAS DE EQUIPOS ELECTRONICOS, TECNOLOGICOS Y ACCESORIOS PARA LOS MISMOS, MATERIALES DE PAPELERIA, COMPUTADORA Y VENTA DE PICADERAS Y BEBIDAS NO ALCOHOLICAS.	MARIO SAFARI DENIS	709048
E/2022-54928	26/9/22	M.P.J.R CONSULTING	SERVICIOS DE CONSULTORIAS LEGALES, FINANCIERAS, CONTABLES, IMPOSITIVAS, ADUANALES Y ASUNTOS MIGRATORIOS EN GENERAL.	JUAN FRANCISCO DE VARGAS GIL, MANUEL ESCOTO MINAYA, PEDRO ARTURO SOLIS DELGADO, RENE RODRIGUEZ COTES	708686
E/2022-53729	20/9/22	MACE AGROPROVISIONES	VENTA Y COMERCIALIZACIÓN DE ALIMENTOS CRUDOS Y COCIDOS, EMPAQUE, PROCESAMIENTO DE RUBROS ALIMENTICIOS Y PROVISIONES, EXPORTACIÓN Y TRANSPORTACIÓN DE RUBROS AGRÍCOLAS...	REYNA MARISOL RODRIGUEZ BELLO DE CRUZ	707764
E/2022-54740	26/9/22	MACLAU	VENTAS DE INSUMOS Y PRODUCTOS PARA PANADERIA, REPOSTERIA Y CAFETERIA.	YAJAIRO CUEVAS RAMIREZ	708574
E/2022-55202	27/9/22	MADIEL	VENTA DE PUERTAS, VENTANAS Y MATERIALES PARA LA REALIZACION DE CLOSET, VENTANAS Y GABINETES.	DAVID MADIEL CUEVAS JIMENEZ, LISBETH SOTO DEL ROSARIO	708919
E/2022-55509	28/9/22	MADIVA SALONES	SERVICIOS DE SALONES DE BELLEZA, MAQUILLAJE PROFESIONAL, SERVICIOS DE UÑAS, CEJAS Y PESTAÑAS, MANICURA, PEDICURA, APLICACION DE QUIMICOS Y CIRUGIA CAPILAR...	RAUL AUCCATOMA MENDOZA, JOHANNY MARGARITA CARRASCO T. DE HERNANDEZ	709151
E/2022-54413	22/9/22	MAEVA	VENTA DE SEMILLAS, BULBOS, PLÁNTULAS, ESQUEJES, FERTILIZANTES, NUTRIENTES PARA PLANTAS, HERBICIDAS, PRODUCTOS PARA EL CONTROL DE PLAGAS, TIERRA, PIEDRA.	HAROLD JOSE ANDUJAR MATOS, SHERIANNE MARIE PILARTE VALDEZ	708308
E/2022-54738	26/9/22	MAFFRY MENTSERVIP	ESTA EMPRESA INCURSIONARA EN LA ACTIVIDAD COMERCIAL COMPRA, VENTA IMPORTACIÓN Y EXPORTACIÓN: UNIDADES MÓVILES TELEFÓNICAS, EQUIPOS DE TECNOLOGÍA.	JEFFRY MOREL	708561
E/2022-55099	27/9/22	MAGIA ORGÁNICA	FABRICACIÓN DE PRODUCTOS DE BELLEZA, PARA EL CUIDADO DEL CABELLO	DOMINGA ALTAGRACIA ALIFONSO QUEZADA	708816
E/2022-55682	29/9/22	MAGICA ROMA	SERVICIOS DE BIENES RAÍCES, CONSTRUCCIÓN Y VENTA DE PROYECTOS INMOBILIARIOS EN ZONAS TURÍSTICAS Y URBANAS.	STEFANO GRASSETTI DE IULIS	709296
E/2022-46861	26/9/22	MAI GARDEN GROUP	SERVICIOS DE DISEÑO DE PAISAJISMO, ARQUITECTURA, CONSTRUCCION, DESARROLLO DE PAISAJISMO, PLANIFICACION Y DESARROLLO DE EVENTOS, ASESORIA INMOBILIARIA...	CARMEN ALTAGRACIA RODRIGUEZ ESPINAL DE MOREL	708577
E/2022-53989	21/9/22	MAINETTE ARQUITECTURA	SERVICIOS DE CONSTRUCCIÓN, DISEÑO, SUPERVISIÓN Y MANTENIMIENTO DE OBRAS CIVILES, ARQUITECTÓNICAS E INDUSTRIALES, ELABORACIÓN DE PRESUPUESTOS, VENTA DE PRODUCTOS FERRETEROS...	LINETTE MARIE FRIAS LUCIANO	708011
E/2022-54498	23/9/22	MAKALU STEEL	COMERCIALIZACIÓN DE PRODUCTOS PARA LA INDUSTRIA, BRONCE, ALUMINIO, HIERRO NEGRO, ACERO INOXIDABLE Y FERRETERIA, EXPORTACIÓN E IMPORTACIÓN DE LAS MISMAS...	MAKALU STEEL, S.R.L.	708356
E/2022-52439	28/9/22	MAKEDONIKO GRUPO IRAKLIS	IMPORTACIÓN Y EXPORTACIÓN DE MATERIALES DE CONSTRUCCIÓN Y DECORACIÓN.	PANAGIOTIS LASKAROGLOU	709027
E/2022-43842	29/7/22	MALDONA EQUIPMENT REPAIR	SERVICIOS DE DIAGNÓSTICOS Y REPARACIONES ELECTRÓNICAS.	RUDY MALDONADO RODRIGUEZ	709362
E/2022-56429	4/10/22	MÁLVAZ INVESTMENT GROUP	COMPRA, VENTA Y ALQUILER DE PROPIEDADES, ASESORÍA DE INVERSIÓN INMOBILIARIA, ADMINISTRACIÓN DE PROPIEDADES.	MARIBEL ÁLVAREZ ABREU	709837
E/2022-56034	30/9/22	MAMÁ MAMBÓ	ADMINISTRACIÓN INMOBILIARIA Y SERVICIOS DE RESTAURANTES.	MARIBEL FELIZ SALDAÑA	709560
E/2022-53172	26/9/22	MANA PIZZA MODERNA	VENTA DE PIZZA Y OTROS PRODUCTOS DE COMIDA.	ABIGAIL PENA PEGUERO DE MARTE, ABRAHAM JOSE CEPEDA	708604
E/2021-48052	29/9/22	MANADALAND DE KEYLIZ PET CARE AND PET SHOP	SE DEDICARA A LA COMPRA Y VENTA DE PRODUCTOS VETERINARIOS.	KENIA ELIZABETH LIZ BONILLA	709384
E/2022-55765	29/9/22	MANANTIAL REHABILITACIÓN FISICA	SERVICIOS DE TERAPIA FÍSICA, REHABILITACIÓN, EJERCICIOS TERAPÉUTICOS.	SERAYNES MARIA ARIAS TAPIA	709409
E/2022-55521	28/9/22	MANATEE RESIDENTIAL ENSENADA'S OASIS	PROYECTO DE RESIDENCIALES VACACIONALES Y TURÍSTICOS, DESTINADO A LA VENTA O RENTA AL PÚBLICO EN REPÚBLICA DOMINICANA O EN EL EXTRANJERO.	JOSÉ MIGUEL PEÑA	709158
E/2022-56306	3/10/22	MANGIAMO DR-FEB	SERVICIOS DE ACTIVIDADES DE RESTAURANTES Y COMIDA PARA LLEVAR.	FALAISE ENOSCH BOAZ	709737
E/2022-55580	29/9/22	MANIFEST GRACE RD	SIN FINES DE LUCRO. BRINDAR AYUDA A LOS MÁS NECESITADOS, MOSTRANDO EL AMOR DE UN DIOS MISERICORDIOSO QUE MANIFIESTA SU GRACIA EN TODAS LAS ÁREAS DE LA VIDA...	NATANAEL REYES GUERRERO	709197
E/2022-54792	26/9/22	MANOVA SOLUTIONS GROUP	ASESORÍA Y CONSULTORIA MERCADOLÓGICA, ESTUDIO DE MERCADO Y CAPACITACIÓN TÉCNICA DE PERSONAL.	PEDRO SERGIO RAMIREZ VARELA	708600
E/2022-53291	15/9/22	MANTENIDOM MULTISERVICES R.M	SERVICIOS DE MANTENIMIENTO EN GENERAL: ELECTRICIDAD, PLOMERIA, PINTURA, REFRIGERACIÓN, LIMPIEZA Y FUMIGACIÓN.	RAMON ANTONIO DOROTEO DEL ROSARIO	707423
E/2022-49545	3/10/22	MANZANILLO BAR & LOUNGE	VENTA Y DISTRIBUCION DE TODO TIPO DE ALIMENTOS Y BEBIDAS POR MEDIO A RESTAURANTE, CAFETERIA Y BAR.	ANTHONY JOSE LOGROÑO RODRIGUEZ	709629
E/2022-55656	29/9/22	MARABOUT FREIGHT	TRANSPORTE NACIONAL E INTERNACIONAL DE CARGAS, ENVÍO DE CORRESPONDENCIA, POR VÍA MARÍTIMA, AÉREA Y TERRESTRE.	REGINE GODEFFROY	709270
E/2022-56523	4/10/22	MARAKA AUTO IMPORT	IMPORTACION, COMPRA, VENTA Y FINANCIAMIENTO DE TODO TIPO DE VEHICULOS DE MOTOR, NUEVOS Y USADOS.	JOSE GUILLERMO TAVERAS MONTERO	709908
E/2022-55938	30/9/22	MARASSA GYM	SERVICIOS DE GIMNASIO EN GENERAL, SALA DE MASAJE, COMERCIALIZACION Y VENTAS DE SUPLEMENTOS, FIBRAS Y TODO LO RELACIONADO CON ESTA ACTIVIDAD.	LUDER LOVE EDOUARD CONSTANT, LUDERLY EDOUARD CONSTANT	709498
E/2022-54508	23/9/22	MARILEN BEAUTY CONCEPTS	SERVICIOS DE BELLEZA PERSONAL, VENTA DE PRODUCTOS DE BELLEZA.	MARLENE CAROLINA ALONZO DOMINGUEZ	708379
E/2022-55674	29/9/22	MARIO'S AA FOOD FACTORY	PRODUCCIÓN DE ALIMENTOS, VENTA DE ALIMENTOS Y BEBIDAS, SERVICIO DE CATERING Y TODO LO RELACIONADO A PRODUCCION DE COMIDA PARA CUALQUIER OCASIÓN (BODAS, CUMPLEAÑOS...	MARIO RAFAEL AYBAR RODRIGUEZ	709288
E/2022-55173	27/9/22	MARLENI TRAVEL	SERVICIO DE AGENCIA DE VIAJE Y TODA ACTIVIDAD RELACIONADA A LA MISMA.	MARLENI ORTEGA DE AYBAR	708884
E/2022-54806	26/9/22	MARLIN PERALTA DESIGN STUDIO	DISEÑO DE INTERIORES Y DECORACIÓN DE EVENTOS.	MARLIN PERALTA VARGAS	708613
E/2022-54216	22/9/22	MÁRMOL LÓPEZ & ASOCIADOS	SERVICIOS DE TRANSPORTE, RENTA DE VEHICULOS Y VIVIENDA, SERVICIOS DE BIENES RAICES	ALBERTO SIRIACO MARMOL TAVERA, MARITZA LOPEZ SILVERIO	708143
E/2022-54599	23/9/22	MARMOLEJO YNFANTE MY CONSULTORES	SERVICIOS DE CONTABILIDAD, ASESORÍA FISCAL Y FINANCIERA.	SERVICONTAF, S.R.L	708456
E/2022-56071	30/9/22	MAROMEDICAL	COMERCIALIZACION Y DISTRIBUCION DE MEDICAMENTOS Y EQUIPOS MEDICOS.	ALEJANDRO MANUEL LONDOÑO MODESTO	709582
E/2022-54578	23/9/22	MARTE REYES M.R	SERVICIOS DE INSTALACIONES Y MANTENIMIENTO ELÉCTRICO, PLOMERIA, PINTURA Y EBASNIERIA.	SOCRATES ANDERSON MARTE REYES	708436
E/2022-53790	20/9/22	MARTÍNEZ & DE JESÚS MDJL Y ASOCIADOS	VENTAS DE TODO TIPO DE PAPEL AL POR MAYOR Y DETALLE, IMPRESOS EN GENERAL, SUMINISTROS DE OFICINA, ASESORÍAS, CURSO Y/O TALLERES DE DOMINO.	JOAQUIN MARTÍNEZ HERRERA, DESIREE DE LOS ANGELES DE JESÚS CAMILO	707822

[210] EXPEDIENTE	[220] FECHA	[561] NOMBRE COMERCIAL	[510] ACTIVIDAD	[730] SOLICITANTE	REGISTRO
E/2022-53898	21/9/22	MARTINEZ & ORTIZ CONSULTORES	SERVICIOS DE CONTABILIDAD GENERAL, OUTSOURCING, AUDITORIA, ASESORIA FISCAL, ASESORIA FINANCIERAS, CERTIFICACIÓN DE ESTADOS FINANCIEROS...	JUANA MERCEDES MARTINEZ MORENO	707917
E/2022-49481	29/9/22	MARTINITA REAL ESTATE INVEST	SERVICIOS DE BIENES RAÍCES EN GENERAL, TALES COMO COMERCIALIZACIÓN, COMPRA, VENTA, CONSTRUCCIÓN Y ADMINISTRACIÓN DE PROPIEDADES INMOBILIARIAS.	MARTINA DOBNEROVÁ	709376
E/2022-53723	21/9/22	MÁS QUE DISEÑO - PODCAST	ORGANIZACIÓN, PLANIFICACIÓN, PROMOCIÓN, ELABORACIÓN, DIRECCIÓN, REALIZACIÓN, Y EJECUCIÓN DE UN PODCAST EL CUAL PODRÁ SER TRANSMITIDO Y REPRODUCIDO EN FORMATO AUDIO O AUDIOVISUAL..	MASSIEL AIMEE SANCHEZ GUILLEN	707922
E/2022-55592	3/10/22	MAS SOLUTION ELECTROMECHANICA OWEN	SERVICIOS DE REFRIGERACIÓN, ELECTRICIDAD EN GENERAL, MECÁNICA INDUSTRIAL, DISEÑO DE MÁQUINAS INDUSTRIALES.	LUIS ADAMES MORETA	709654
E/2022-54496	23/9/22	MASAFINA	ESTABLECIMIENTO DE VENTA DE PIZZA.	JULIO RAFAEL RODRIGUEZ MARTINEZ	708362
E/2022-53984	26/9/22	MASIVA INTERNACIONAL	TRANSPORTE LOCAL E INTERNACIONAL DE MERCANCÍA EN GENERAL.	CESAR AUGUSTO FRANCO ESTEVEZ	709149
E/2022-54631	27/9/22	MASTER BROKERS CARIBE MABRO	COMPRA, VENTA, PROMOCIÓN, DESARROLLO, INVERSIÓN Y/O CONSTRUCCIÓN DE PROYECTOS INMOBILIARIOS.	ALBERTO BARRANCO ALVAREZ, HENRY WILLIAMS CONCEPCION RAMOS	708897
E/2022-52809	27/9/22	MASTERFIT	SERVICIO DE GIMNASIO.	JONATHAN CASTILLO DE LA ROSA	708856
E/2022-54101	21/9/22	MATA LOPEZ GROUP	PLANIFICACION, EVALUACION, DISEÑO, CONSULTORIA, SUPERVISION Y CONSTRUCCION DE OBRAS CIVILES EN GENERAL (HIDRAULICA, VIAS, EDIFICACIONES), CONSTRUCCION..	HENRY FRANCISCO MATA LOPEZ	708054
E/2022-50497	29/9/22	MATERIALES DE CONSTRUCCION DON LEOPOLDO	SERVICIOS DE TRANSPORTE, COMPRA Y VENTA DE TODO TIPO DE AGREGADOS Y MATERIALES DE CONSTRUCCION.	LEOPOLDO ALEXANDER BUENO RAMIREZ	709373
E/2022-51847	22/9/22	MATHJOHN	SERVICIO DE SASTRERIA Y MODAS EN GENERAL: VENTAS, CONFECIÓN Y ALTERACIONES DE ROPA DE DAMAS, CABALLEROS, Y NIÑOS.	JOHNNY ANTONIO RODRIGUEZ FERNANDEZ	708331
E/2022-56191	3/10/22	MATRESCENCIA RD BY LORENNE	CONSULTORIA Y ASESORIA DE LACTANCIA, SERVICIOS EDUCATIVOS, SERVICIOS INFORMATIVOS DE INVESTIGACIÓN CLÍNICA O CUALITATIVA, SERVICIOS DE SALUD EN EL ÁREA PERINATAL....	LORENNE PAMELA BERRIDO MORIN, JOSAFAT BOLIVAR PEREZ ZORRILLA	709753
E/2022-52143	26/9/22	MAURO S MEAT SHOP MD	COMERCIALIZACIÓN Y DISTRIBUCIÓN DE ALIMENTOS, BEBIDAS, Y SNACK.	MAURICIO DANIEL ESPINOSA CABRAL	708639
E/2022-54495	28/9/22	MAX JFMS COMPANY	SERVICIOS DE LAVANDERÍA DE PRENDAS DE VESTIR, GIMNASIO, BAR, PRESTAMOS EN GENERAL Y SERVICIOS AGRÍCOLAS.	JUNIOR FRANCISCO MORALES SANTOS	709085
E/2022-55497	28/9/22	MAXIGORRAS	SERVICIOS DE IMPORTACIÓN, FABRICACIÓN COMERCIO Y DISTRIBUCIÓN DE RUBROS: GORRAS, GORROS, SOMBREROS, LENTES, MOCHILAS, LENTES, RELOJERÍA...	WILSON ALONSO BUITRAGO ARISTIZABAL	709215
E/2022-56244	3/10/22	MAXIMINA CONSTRUCTORA & SERVICIOS INMOBILIARIOS	SERVICIOS DE CONSTRUCCION DE INMUEBLES, REMODELACIONES, DECORACIONES, DISEÑO DE MOBILIARIO, GESTION COMERCIAL DE INMUEBLES DE TERCEROS...	JANET ALTAGRACIA GARCIA MELENCIANO, BELKYS PEÑA MELENCIANO	709697
E/2022-54117	21/9/22	MAXWELL GLOBOS BRILLANTES	MONTAJES Y DECORACIÓN DE EVENTOS, VENTAS DE ARREGLOS CON GLOBOS Y FLORES, BANDEJAS PERSONALIZADAS, COMPRA Y VENTA DE MATERIALES DE DECORACIÓN...	MADELYN MARIA PIMENTEL BERROA	708083
E/2022-56502	4/10/22	MAYOR BARBER SHOP	SERVICIO DE CORTE Y CUIDADO DE CABELLO, ARREGLO Y CUIDADO DE BARBA.	YOSWAL ABIGAIL VALLEJO MONTERO	709882
E/2022-54201	22/9/22	MC TECH POINT	VENTA, ALQUILER Y DESARROLLO DE SOLUCIONES INFORMÁTICAS Y ELECTRÓNICAS.	FERNANDO RAFAEL CABRERA ZAPATA	708175
E/2022-53882	20/9/22	MCC TELECOM DOMINICANA	SERVICIO DE TRANSMISIÓN DE SEÑAL DE INTERNET POR FIBRA ÓPTICA.	KATHERINE GONZALEZ MUÑOZ GONZALEZ MUÑOZ	707893
E/2022-54115	21/9/22	MCC TELECOM PARTNERS	SERVICIOS DE TRANSMISIÓN DE SEÑAL DE INTERNET POR FIBRA ÓPTICA	KATHERINE GONZALEZ MUÑOZ	708124
E/2022-55174	28/9/22	MCORP	COMERCIALIZACIÓN, FABRICACIÓN, DISTRIBUCIÓN, REPRESENTACIÓN, COMPRA, VENTA, IMPORTACIÓN O EXPORTACIÓN DE PROVISIONES ALIMENTICIAS; MEDICAMENTOS...	JOAN MANUEL SENRA OSSER	709357
E/2022-53009	21/9/22	MEDICINA INTEGRAL DIAGNOSTICA SONODOPPLER	SERVICIOS DE SONOGRAFÍAS, DOPPLER, ELECTROCARDIOGRAMAS Y CONSULTAS MEDICAS EN GENERAL.	ODALIS DISLA MARTINEZ	708067
E/2022-55593	29/9/22	MEDP & CO.	SERVICIOS DE CONSULTORÍA PUBLICITARIA Y DE MERCADEO, DE COMUNICACIÓN E IMAGEN CORPORATIVA Y DE NEGOCIOS, SERVICIOS DE ASESORIA DE MANEJO DE REDES SOCIALES...	MARIA EUGENIA DEL POZO DIPRE	709217
E/2022-56095	3/10/22	MEGA CONCIERTOS MCLM	PRESENTACION DE ESPECTACULOS Y PRESENTACIONES ARTISTICAS MULTITUDINARIAS	LUIS ERNESTO MEDRANO	709772
E/2022-53705	21/9/22	MELCOCHARD	ELABORACIÓN DE DIVERSOS POSTRES REALIZADOS DE MANERA ARTESANAL. MONTAJE Y REALIZACIÓN DE MESAS DE POSTRES PARA DIFERENTES TIPOS DE EVENTOS, COMO CUMPLEAÑOS...	AMBAR BEATRIZ ENCARNACION	707962
E/2022-56118	3/10/22	MELIDOM CORP	SOCIEDAD DE INVERSION Y SERVICIOS DE BIENES RAICES.	NEOLIS PARTNERS, SRL	709619
E/2022-55870	30/9/22	MELIDOM GROUP	SOCIEDAD DE INVERSIÓN Y SERVICIOS DE BIENES RAÍCES.	NEOLIS PARTNERS, S.R.L.	709456
E/2022-56113	3/10/22	MELIDOM HOLDING	SOCIEDAD DE INVERSIÓN Y SERVICIOS DE BIENES RAICES	NEOLIS PARTNERS, SRL	709608
E/2022-56126	3/10/22	MELIDOM PARTNERS	SOCIEDAD DE INVERSION Y SERVICIOS DE BIENES RAICES.	NEOLIS PARTNERS, S.R.L.	709636
E/2022-48443	23/9/22	MELYA MC PROPERTIES	COMPRA, VENTA, RENTA Y ADMINISTRACION DE PROPIEDADES Y HOTELES.	VICTOR HUGO BAUTISTA POLLANTIS	708351
E/2022-53244	15/9/22	MEMO SHAWARMA	SE DEDICARA AL NEGOCIO DE RESTAURANTE Y BAR DE TODO TIPO EN GENERAL.	MICHELE CERCHIARA, MAGYERLIN BERLINESA BLANC PEREZ DE CERCHIARA, MEMO SHAWARMA, SRL.	707968
E/2022-52350	27/9/22	MENSAJERÍA NACIONAL COURIER	OFRECER SERVICIOS DE TRANSPORTE DE CARGAS AÉREAS, MARÍTIMAS Y TERRESTRES, ASIMISMO COMO ENTREGA DE PAQUETERIA, Y GESTIONES ADUANALES.	RAINER ARIDIO SALCEDO PATRONE	708951
E/2022-56556	4/10/22	MERARTEC	SERVICIOS DE ELECTRICIDAD, CONSTRUCCIÓN COMPRA Y VENTA DE MATERIALES FERRETEROS, CONSTRUCCIÓN DE EDIFICACIONES, OBRAS VIALES, OBRAS HIDRÁULICAS...	JIMMI JESUS ALEJO MALDONADO	709929
E/2022-54569	23/9/22	MERCABELL SOLUCIONES	SERVICIOS DE INVERSIONES FINANCIERAS, IMPORTACION, COMPRA Y VENTA DE VEHICULOS NUEVOS Y USADOS.	CARLOS EUSEBIO BELTRE DEL CARMEN	708430
E/2022-54799	29/9/22	META BROKERS EJS	COMPRA Y VENTA DE INMUEBLES, ADMINISTRACION DE PROPIEDADES, HIPOTECAS, PRESTAMOS Y FINANCIAMIENTOS.	EDUARDO JOSE ECHAVARRIA SANCHEZ	709451
E/2022-53743	20/9/22	METALERA JIMENEZ ESCOBOZA	COMPRA Y VENTAS DE METALES CHATARRA	JUAN BAUTISTA JIMENEZ ESCOBOZA	707773
E/2022-56391	4/10/22	MEZEXIS ESPORTS	SERVICIOS DE CLUB DEPORTIVO, CREADORES DE EVENTOS, VENTA DE EXPORTACIÓN DE INDUMENTARIAS Y ARTÍCULOS DEPORTIVOS.	AMER TEJEDA RAMIREZ	709801
E/2022-55290	28/9/22	MG TRUCKIN	SERVICIO DE TRANSPORTACIÓN.	SONNEL CLEMENTE MARTINEZ GRULLON	708964
E/2022-55917	30/9/22	MI CASA PEDERNALES HOTEL	SERVICIOS DE ALOJAMIENTO Y HOSPEDAJE, VENTA DE ALIMENTOS Y BEBIDAS EN GENERAL.	SALVADOR ERNESTO VALENZUELA PEREZ	709480
E/2022-53379	29/9/22	MI PATIO MOFONGO MPMW	PREPARACIÓN Y VENTA DE MOFONGO Y ALIMENTOS EN GENERAL.	WENDY MARGARITA HERNANDEZ BAUTISTA	709333
E/2022-49608	4/10/22	MI RICO SAZONN D' GERLETI	DEDICADA A LA VENTA DE COMIDA CRIOLLA Y GOURMET TIPO BUFFET Y PICADERAS PARA EVENTOS, EMPRESAS, ASI COMO ALIMENTOS CRUDOS.	LETICIA DEL CARMEN CARRASCO	709969
E/2022-54973	28/9/22	MIJAIL NAIL BAR & BEAUTY CENTER	SERVICIOS DE UÑAS ACRILICAS, MANICURE Y PEDICURE Y DEMAS TECNICAS DE UÑAS. SERVICIOS DE DEPILACION, MASAJES, SPA.SERVICIOS DE SALON Y PELUQUERIA EN GENERAL...	HICONSA, S.R.L.	709115
E/2022-51807	20/9/22	MILLENIUM AUTO DETAILING & MAS	SERVICIOS DE LAVADO AUTOMATICO Y MANUAL DE VEHICULOS Y VENTA DE BEBIDAS ALCOHÓLICAS.	JOSE RAFAEL FABIAN VALOIS	707827
E/2022-54005	21/9/22	MILLY RIVERA RIVERA INTERIORES RD, DISEÑO Y DECORACIÓN DE INTERIORES	SERVICIOS DE DISEÑO Y DECORACIÓN DE INTERIORES, ASI MISMO LAS VENTAS DE ARTÍCULOS PARA COMPLETAR EL TRABAJO DE DISEÑO Y DECORACIÓN DE INTERIORES.	MILAGROS DE LA CARIDAD RIVERA RIVERA	708007
E/2022-53856	20/9/22	MILLOS DOMINICANA	SERVICIOS DE TRANSMISIÓN DE SEÑAL DE INTERNET POR FIBRA ÓPTICA.	KATHERINE GONZALEZ MUÑOZ	707867
E/2022-54529	23/9/22	MIMIK MEDIA GROUP	CONSULTORÍA EN COMUNICACIÓN DIGITAL, ACCESIBLE, INTERPRETACIÓN Y TRADUCCIÓN DE LENGUA DE SEÑAS, CAPACITACIÓN EN LENGUA DE SEÑAS E INTERPRETACIONES...	JOEL MERCADO PEGUERO	708403
E/2022-54660	23/9/22	MINAS GERAIS	SERVICIOS DE CONSTRUCCIÓN E INVERSIÓN, DENTRO DEL SECTOR DE LA CONSTRUCCIÓN, VENTAS Y ALQUILER DE INMUEBLES.	MINAS GERAIS, SRL	708515
E/2022-52463	26/9/22	MINDCO PLUS MULTIGESTIONES INDUSTRIALES Y COMERCIALES	EMPRESA SE DEDICARÁ AL SERVICIO DE: VENTA Y MANTENIMIENTO DE MAQUINARIAS Y EQUIPOS INDUSTRIALES, MANTENIMIENTO ELÉCTRICO INDUSTRIAL Y RESIDENCIAL...	YESSICA MARIA RODRIGUEZ ARIAS	708570
E/2022-53686	21/9/22	MINI DELICATESES A.M.D.P	SERVICIOS DE CATERING, ESCUELA CULINARIA, PASTERÍA, FLORISTERÍA, TIENDA DE GLOBOS, TIENDA UTENSILIOS DE COCINA, EVENTOS.	ANGELA MARIA DOMINGUEZ PEÑA	708025
E/2022-54981	26/9/22	MINI MARKET CORAL DOMINICUS	SERVICIOS DE VENTA DE ALIMENTOS	JULISSA CAROLINA ALVAREZ DE DEL ROSARIO	708724
E/2022-53730	20/9/22	MINI MARKET HERMANOS H.A.M.	COMERCIALIZACIÓN, DISTRIBUCIÓN Y VENTA AL POR MAYOR Y AL DETALLE DE ALIMENTOS DE TODO TIPO, PRECOCIDOS, CRUDOS, ENLATADOS, EMBUTIDOS...	JUAN DE LOS SANTOS HERNANDEZ	707774
E/2022-56178	3/10/22	MINI MARKET LA REYNA BY JENNIFER GONZALEZ	VENTA AL MAYOR Y DETALLE DE ALIMENTOS Y BEBIDAS ALCOHOLICAS, SUPERMERCADO, VENTA DE CIGARRILLOS Y TABACOS, DISTRIBUCION DE INSUMOS ALIMENTICIOS Y SUS DERIVADOS.	JENNIFER EDELAINE GONZALEZ DIAZ	709632
E/2022-55145	27/9/22	MINI MARKET PAULINO ORTEGA	COMERCIALIZACION Y VENTA DE PRODUCTOS COMESTIBLES, BEBIDAS, PRODUCTOS DE LIMPIEZA, CUIDADO E HIGIENE PERSONAL, AMBUTIDOS Y AFINES	ISIDRA DEL CARMEN PAULINO ORTEGA	708845
E/2022-55089	27/9/22	MINISTERIO A CARA DESCUBIERTA	ASOCIACION SIN FINES DE LUCRO DEDICADA A LA DIFUSION DEL CRISTIANISMO, LA PALABRA DE DIOS Y DEL EVANGELIO. REALIZACION DE OBRAS SOCIALES.	LUCIO FRANCISCO SPITALERI	708804
E/2022-42612	20/9/22	MINISTERIO EVANGÉLICO JESUCRISTO SANA Y LIBERTA JESALI SAN JUAN 5-6	SIN FINES DE LUCRO, SE ENCARGA DE EVANGELIZAR A LOS JÓVENES, DE VISITAR A LOS CENTROS PENITENCIALES LLEVANDO LA PALABRA DE DIOS, PORCIONES DE ALIMENTOS...	MIGUEL JOSE GARCÍA REYES	707727
E/2022-55286	28/9/22	MINISTERIO EVANGELÍSTICO Y DE LIBERACIÓN HACIA UN MUNDO MEJOR	ENTIDAD SIN FINES LUCRO, DEDICADA A LA PREDICACIÓN DEL EVANGELIO DE SALVACIÓN DE JESUCRISTO A TRAVÉS DEL SERVICIO Y LA ENSEÑANZA.	MINISTERIO EVANGELISTICO Y DE LIBERACION HACIA UN MUNDO MEJOR	709323
E/2022-44416	22/9/22	MINISTERIO HOMBRES Y MUJERES DE VALOR EN LINEA DE BATALLA	SIN FINES DE LUCRO, AYUDA HUMANITARIA A PERSONAS NECESITADAS CON ALIMENTACIÓN, EDUCACIÓN SOCIAL, EDUCACIÓN RELIGIOSA, PREDICANDO LA SANTA PALABRA DE DIOS...	ISRAEL BORRERO	708205
E/2022-53798	20/9/22	MINISTERIO INTERNACIONAL BAJO EL ESPÍRITU SANTO MIBEPS	SIN FINES DE LUCRO, PARA ACTIVIDADES DE IGLESIA.	ANA SILVERIA RODRIGUEZ	707806
E/2022-55759	29/9/22	MINISTERIO MENSAJERO DEL CAMINO HEBREO 1020	ENTIDAD SIN FINES DE LUCRO, DEDICADA A EVANGELIZAR LA PALABRA DE DIOS.	RAFAEL ANTONIO CHALAS MARTE	709367
E/2022-51190	28/9/22	MINISTERIO MISIONERO HASTA LO ULTIMO DE LA TIERRA HECHOS 1:8	PREDICAR EL EVANGELIO DE JESUCRISTO POR MEDIO DE CULTOS, LEVANTAR IGLESIAS SOBRE TODO EL TERRITORIO NACIONAL, COLABORAR CON LOS VALORES ÉTICOS Y MORALES DE LA FAMILIA...	CAROLINA CABRAL VALDEZ, HUMBERTO ANTONIO REINOSO RODRIGUEZ	709171
E/2022-51640	22/9/22	MINISTERIO NACIDOS EN EL CORAZÓN DE DIOS	ENTIDAD SIN FINES DE LUCRO CON ACTIVIDADES DE IGLESIA.	MISAE CUELLO GARCIA	708190
E/2022-53932	21/9/22	MIO PASTELITO	VENTA AL POR MAYOR Y AL DETALLE DE BOCADILLOS, Y PRODUCTOS RELACIONADOS.	DARILENY PERALTA BONILLA	707965
E/2022-56121	3/10/22	MIAH INVESTMENTS & BUSINESSES	SERVICIO DE FINANCIAMIENTOS, MYPYME PRÉSTAMOS MINORISTA, PERSONALES, COMERCIALES, SERVICIOS DE FINANCIAMIENTO COMERCIAL A BODEGAS Y COMERCIO MINORITAS...	WINSTON TEJEDA JIMENEZ	709638
E/2022-56562	4/10/22	MOBIGAMES DOMINICANA	SERVICIOS DE JUEGOS DE AZAR, LOTERÍA Y CASINO.	MOBIGAMES DOMINICANA, S.R.L.	709930
E/2022-55303	28/9/22	MODABUY	LA CUAL SE DEDICARA A LA COMPRA, VENTA DE ROPAS Y TODO TIPO DE PRENDAS Y ACCESORIOS PARA VESTIR.	FRANCHELY ALTAGRACIA SANCHEZ CIPRIAN	708985
E/2022-54587	28/9/22	MOENA EVENTS	REALIZACION DE LOGISTICAS Y DESARROLLO DE EVENTOS CORPORATIVOS, GUBERNAMENTALES Y DE ENTRETENIMIENTO	EDILYN MARÍA SANTANA HIDALGO	709122
E/2022-54204	22/9/22	MOISES PEREZ MUEBLES Y MAS	FABRICACIÓN DE TODO TIPO DE JUEGOS DE COMEDORES	MOISES PEREZ MATEO	708134
E/2022-54592	23/9/22	MOLIMA	EMPRESA DEDICADA A LA PRODUCCIÓN, DISTRIBUCIÓN, COMERCIALIZACIÓN Y EXPORTACIÓN DE LIMONES Y PRODUCTOS CÍTRICOS DIVERSOS...	JONATHAN MOLINA COLOME	708437
E/2022-54492	23/9/22	MONONO'S	SERVICIOS DE TIENDA DE ROPAS Y ARTICULOS PARA BEBES Y NIÑOS DE 0 A 12 AÑOS.	MILKY DINEYRI ROSARIO ALMARANTE	708369
E/2022-56212	4/10/22	MONTAS ORTIZ MINIMARKET	SERVICIOS DE COMERCIALIZACIÓN DE PRODUCTOS DE SUPERMERCADOS, ARROZ, HABICHUELA, VEGETALES, FRUTAS	LUISA MARILYS ORTIZ OVIEDO	709864
E/2022-54279	22/9/22	MONTECCINO, TALLER DE PIZZAS	PRODUCCION, ELABORACION, PREPARACION, HORNEADO Y VENTA DE TODO TIPO DE PIZZAS, CALZONES, EMPANADAS Y SUS DERIVADOS.	PEDRO ANTONIO CRUZ MONTESINO, MIGUELINA MARIA GOMEZ PERALTA	708196
E/2022-55331	28/9/22	MORASÁI	VENTA Y COMERCIALIZACIÓN DE FRUTA ACAI, PALMITO, MERMELADAS Y SORBETES.	FRANCISCO DOMINGO DE LEON MERCEDES	709006
E/2022-55577	29/9/22	MORET IMPORTS	IMPORTACION DE ELECTRODOMESTICOS, ELECTRONICOS, PRODUCTOS VARIADOS DESTINADOS PARA HOTELERIA Y RESTAURANTES...	RODNEY MORET ROJAS	709200
E/2022-55839	30/9/22	MOSTLY PRODUCTIONS	PRODUCCIÓN DE OBRAS CINEMATOGRAFICAS DE LARGOMETRAJES DOMINICANOS.	FRANCISCO ADOLFO VALDEZ COLLADO	709420
E/2022-54137	21/9/22	MOTOSTAR HOD	IMPORTACIÓN, VENTA, COMERCIALIZACIÓN Y DISTRIBUCIÓN DE VEHÍCULOS DE MOTOR Y ELÉCTRICOS, DE IGUAL MANERA, LA COMERCIALIZACIÓN E IMPORTACIÓN DE MOTOCICLETAS...	EIRCK OMAR SUAREZ ROSARIO	709109
E/2022-55806	29/9/22	MOUNTAIN VILLAGE GV	SERVICIOS INMOBILIARIOS REALIZADOS A CAMBIO DE UNA RETRIBUCION O POR CONTRATA (INCL. COMPRA, VENTA, ALQUILER, REMATE, TASACION. ADMINISTRACION DE INMUEBLES)...	RAFIEL ELISA VASQUEZ JAVIER	709439

[210] EXPEDIENTE	[220] FECHA	[561] NOMBRE COMERCIAL	[510] ACTIVIDAD	[730] SOLICITANTE	REGISTRO
E/2022-55193	27/9/22	MOVIMIENTO CONVERGENCIA REPUBLICANO DEMOCRATA MCRD	BRINDAR SERVICIOS SOCIALES, AYUDAS COMUNITARIAS Y FOMENTAR EL BIEN COMÚN PARA UNA MEJOR CONVIVENCIA PACIFICA. SIN FINES DE LUCRO	FRANCISCO ALEJANDRO DE LA CRUZ PAULINO	708892
E/2022-53894	20/9/22	MOVIMIENTO JUNTOS POR RD, JXRD	SIN FINES DE LUCRO, DEDICADA AL DESARROLLO Y CONTRIBUCIÓN EN EL DEPORTE, PRINCIPALMENTE BALONCESTO EN BENEFICIO DE LOS NIÑOS, NIÑAS Y ADOLESCENTES.	EDDY PUELLO GALVEZ, JUAN PABLO DE LA CRUZ HERRERA, MERCEDES ALTAGRACIA DIAZ BIDO, ROBERTO BIENVENIDO MOLINA	707907
E/2022-55102	27/9/22	MOVIMIENTO MARCHA BANDERA TRICOLOR	SIN FINES DE LUCRO, ACTIVIDADES DE PROMOCIÓN Y DEFENSA DE LOS VALORES PATRIOS	PEDRO LEONIDAS CORPORAN CABRERA	708837
E/2022-55051	27/9/22	MR AUTOMATIZACIONES DE INGENIERIAS DEL CARIBE	INGENIERIA ESPECIALIZADA EN DOMÓTICAS, SERVICIOS DE INSTALACIÓN Y REPARACIÓN DE CÁMARAS DE VIDEOS, SERVICIOS CANALIZACIONES, SERVICIOS DE ELECTRICIDAD GENERAL...	MIREYA DEL CARMEN MONCADA DE RUSPANTINI	708769
E/2022-56171	4/10/22	MR. CAKE MOCA	ELABORACIÓN Y VENTA DE BIZCOCHOS, PUDINES, PASTELES, GALLETAS, DULCES, POSTRES Y DEMÁS COMIDAS RELACIONADAS CON REPOSTERÍA, PASTELERÍAS...	LUIS MIGUEL SANTANA PERALTA, ELIZABETH DEL CARMEN RAMOS LANTIGUA	709845
E/2022-55741	29/9/22	MS. FIXCLASS	SERVICIOS DE VALET PARKING, SERVICIOS DE SEGURIDAD, FUMIGACIÓN Y CONTROL DE PLAGAS, MUDANZAS Y SERVICIOS DE GRUAS, SERVICIOS DE MENSAJERÍA, ALQUILERES Y VENTAS...	JOSE IGNACIO REYES, LUIS JOEL CASTILLO RODRIGUEZ	709354
E/2022-54307	22/9/22	MUBELLA	ELABORACIÓN, COMERCIALIZACIÓN, VENTA, DISTRIBUCIÓN, EXPORTACIÓN E IMPORTACIÓN DE PRODUCTOS CAPILARES, COSMÉTICOS, PRENDAS Y ACCESORIOS DE VESTIR.	NOEMI CEBALLOS DE NOESI	708214
E/2022-55864	30/9/22	MUDANZA YORKIS	TRANSPORTES, MUDANZA, ENVÍO DE MERCANCÍA, ACARREO, ETC.	ANGEL SANTO GOMEZ ESPINAL, YORKIS CONTRERAS SANTANA	709462
E/2022-53564	23/9/22	MULFE SERVICE	VENTA AL POR MAYOR DE MAQUINAS Y EQUIPOS DE OFICINA. VENTA AL POR MENOR DE MATERIALES Y PRODUCTO DE LIMPIEZA. VENTA AL POR MAYOR DE ARTICULOS DE ESPARCIMIENTO...	SOFIA PUELLO REYNOSO DE GOMEZ	709665
E/2022-55437	3/10/22	MULTISERVICIO MEREJO	SERVICIO DE PLOMERIA, CONSTRUCCION Y PREPARACION DE COCINA DE MARMOL	DIOMEDES MEREJO MUÑOZ	709649
E/2022-39773	18/7/22	MULTISERVICIOS LA GAVIOTA RD.	SERVICIOS DE MANTENIMIENTO, REPARACIÓN, REMODELACIÓN, LIMPIEZA DE CISTERNAS, PISCINAS, TINACOS, SÉPTICOS, ETC. VENTA DE PIEZAS, PARTES, CONSUMIBLES...	MERY DEL CARMEN ROSADO MORALES, YONGEL GONZALEZ PORTAL	707797
E/2022-53933	22/9/22	MULTISERVICIOS MSCS & ASOCIADOS	SERVICIOS DE SOLDADURA EN GENERAL, ELECTRICIDAD INDUSTRIAL, ELECTRONICA INDUSTRIAL, SERVICIOS DE TRANSPORTE, ACCESORIAS EN SEGURIDAD INDUSTRIAL...	EDUARDO ANTONIO CAMINERO SANTANA	708166
E/2022-51317	23/9/22	MULTISERVICIOS Y MANTENIMIENTO TEJEDA HOLGUIN Y ASOCIADOS	TODO TIPO DE MANTENIMIENTO, RESIDENCIAL, EN NEGOCIOS, ESPACIOS INTERNOS Y EXTERNOS, PINTURA EXTERIOR E INTERIOR, REPARACIONES Y MANTENIMIENTO DOMÉSTICOS...	MAXIMO EMILIO TEJEDA HOLGUIN	708469
E/2022-55419	28/9/22	MUNDO DE CHICAS RD	COMPRA, VENTA, IMPORTACIÓN Y EXPORTACIÓN DE TODO TIPO DE PRENDAS DE VESTIR, ROPA, BISUTERÍA, ZAPATOS, CARTERAS, SOMBREROS, PERFUMES PARA DAMAS, CABALLEROS Y NIÑOS...	MAYRA ALTAGRACIA HERNANDEZ	709081
E/2022-54502	23/9/22	MUNDO HUMO	VENTAS DE EQUIPO ELÉCTRICO, CIGARRILLO ELÉCTRICO, VAPEAR	EDWARD NICOLAS CEBALLOS OVALLES	708457
E/2022-55103	27/9/22	MUNDO UNIT CERDO POLLO	VENTA DE CARNES DE CERDO Y POLLOS.	MIGUEL ANGEL ROSARIO HERNANDEZ	708800
E/2022-53814	26/9/22	MUSICA URBAN TV. DARLYN STIVEN	TRANSMISIÓN DE INFORMACIÓN POR REDES SOCIALES, TALES COMO: SERVICIOS DE PUBLICIDAD Y PROMOCIONES EN GENERAL, FARÁNDULA, MÚSICA Y ENTRETENIMIENTO DE TODO CONTENIDO.	DARLYN STIVEN DE JESUS ABREU	708716
E/2022-54505	23/9/22	MUYMUCHO SD	SERVICIO DE TIENDA DE DECORACIÓN, REGALOS Y COMPLEMENTOS PARA EL HOGAR.	ARMANDO RIVERO	708375
E/2022-54299	22/9/22	MY EVERGO	GESTIÓN, INSTALACIÓN, OPERACIÓN Y MANTENIMIENTO DE ESTACIONES DE CARGAS INTELIGENTES A SER UBICADAS EN RESIDENCIAS, PARA BRINDAR SERVICIOS DE RECARGA A VEHÍCULOS HÍBRIDOS...	INTERENERGY SYSTEMS DOMINICANA, S.R.L.	708225
E/2022-54887	26/9/22	MY PAQUITA LIA RD	VENTA DE ROPA DE PACA.	YUDY ANGELINA TAVAREZ FELIZ	708668
E/2022-53916	21/9/22	MYM TRAVEL AND TOURS MAAC	SERVICIOS DE TRANSPORTE TURISTICO, EXCURSIONES Y RENT A CAR.	MIGUEL ANTONIO ABREU CRUZ	708066
E/2022-55771	29/9/22	MYZ SMARTPHONE RD	VENTA Y REPARACIÓN DE CELULARES.	YOEL ANTONIO ZAPATA MENDOZA	709372
E/2022-54625	23/9/22	N & N HERNANDEZ AUTO IMPORT	COMPRA, VENTA Y EXPORTACION DE VEHICULOS DE MOTOR.	TEODORO HERNANDEZ TRINIDAD	708496
E/2022-55449	30/9/22	N V J Y ASOCIADOS DE LUXE	ASESORÍA LEGAL, INMOBILIARIA Y COBROS COMPULSIVOS.	NERY ALTAGRACIA VALERIO JIMÉNEZ	709414
E/2022-55291	28/9/22	NACORAB TRANDING	SE DEDICARÁ DE MANERA PRINCIPAL A LA COMPRAS Y BIENES DE PRODUCTOS EN ÁREA DE COMIDA, BEBIDA Y SERVICIOS DE CAFETERIA PRINCIPALMENTE PERO NO LIMITADA.	NEY SANTANA SUNCAR	709214
E/2022-54672	23/9/22	NAIPAGOPOINT	CONFECCION E INSTALACION DE SEÑALIZACION VERTICAL.	JORGE ALEJANDRO MONTERO POLANCO	708523
E/2022-54659	23/9/22	NAIPA-ON-TIME	VENTA Y SUMINISTRO DE TAGS EMPACADOS.	JORGE ALEJANDRO MONTERO POLANCO	708514
E/2022-53667	26/9/22	NAN-TIFA SHOP	VENTAS DE ROPAS, CALZADOS, PERFUMES, CARTERAS, ACCESORIOS, PARA DAMAS, CABALLEROS Y NIÑOS.	NANCY LISBETH TIFA HERNANDEZ	708573
E/2022-55168	3/10/22	NARVAEZ CONSTRUCTION	SERVICIO, COMERCIO Y CONSTRUCCIÓN DE PROYECTOS. ASESORAMIENTO, REDACCIÓN Y PRODUCCIÓN DE VIVIENDAS, EDIFICIOS PÚBLICOS, DOCENTES, OFICINAS, URBANIZACIÓN...	GABRIEL ARJONA NARVAEZ	709723
E/2022-55970	30/9/22	NATHANAEL RENT A CAR RD	ALQUILER Y RENTA DE VEHÍCULOS, SERVICIOS AFINES.	RAMON LEONER VASQUEZ VILLANUEVA	709530
E/2022-54192	29/9/22	NATURA LEAF	COMERCIALIZACION, DISTRIBUCION, EXPORTACION, IMPORTACION Y VENTA DE TABACOS, CIGARROS, PUROS Y SUS DERIVADOS.	NATURA FIELDS S.R.L., JACOB YFRACH	709250
E/2022-55811	30/9/22	NATURA SPA NS	OFRECER SERVICIOS DE ASESORAMIENTO Y CONSULTA PARA EL CUIDADO, HIGIENE, NUTRICION Y BELLEZA DE LAS PERSONAS, OFRECIENDO TRATAMIENTOS, TERAPIAS Y MASAJES...	LUIS MARIO SOTO GARCÍA	709477
E/2022-55364	28/9/22	NAYAN	MULTISERVICIO DE REFRIGERACIÓN INDUSTRIAL, ELECTRICIDAD, PLOMERÍA Y ACTIVIDADES AFINES.	MARIO SERBELLON ABAD TIBURCIO	709034
E/2022-53914	21/9/22	NC HILO&CO	SERVICIOS DE FABRICACIÓN, DISTRIBUCIÓN Y COMERCIALIZACIÓN DE PRENDAS BORDADAS Y TEXTILES DE TODO TIPO, VENTA DE ARTICULOS Y DETALLES DEL HOGAR.	NILSA MARIA ALEXANDRA BERMUDEZ M DE PICHARDO	707951
E/2022-56059	30/9/22	NECONTAX	SERVICIOS DE CONTABILIDAD E IMPUESTOS.	NESTOR ANTONIO MONTERO FERNANDEZ	709579
E/2022-56116	3/10/22	NEDOM CORP	SOCIEDAD DE INVERSIÓN Y SERVICIOS DE BIENES RAICES.	NEOLIS PARTNERS, S.R.L.	709637
E/2022-56125	3/10/22	NEDOM GROUP	SERVICIOS DE BIENES RAICES Y SOCIEDAD DE INVERSION.	NEOLIS PARTNERS, S.R.L.	709633
E/2022-55853	30/9/22	NEDOM HOLDING	SOCIEDAD DE INVERSIÓN Y SERVICIOS DE BIENES RAICES.	NEOLIS PARTNERS, S.R.L.	709443
E/2022-56124	3/10/22	NEDOM PARTNERS	SOCIEDAD DE INVERSION Y SERVICIOS DE BIENES RAICES.	NEOLIS PARTNERS, SRL	709613
E/2022-55998	30/9/22	NEGOCIADO LEON REYES LR	SERVICIO DE PRESTAMOS EN GENERAL.	LUIS BERNARDO LEON MOLINA	709548
E/2022-54085	21/9/22	NEGOCIOS Y SERVICIOS VICA	SERVICIOS COMERCIALES Y NEGOCIOS EMPRESARIALES. PRESTAMOS CON GARANTÍAS, FINANCIAMIENTOS DE CASAS Y VEHÍCULOS, SERVICIOS INMOBILIARIOS, COMPRA Y VENTAS DE PROPIEDADES.	SANTA CABRAL	708043
E/2022-53714	20/9/22	NELDOMINICANA	COMPRA, DISTRIBUCIÓN Y VENTAS DE MATERIALES DE CONSTRUCCIÓN EN GENERAL.	EDGAR FEDERICO MARTIN TADEO COLUMBA PANIAGUA	707755
E/2022-54194	22/9/22	NETZER PRODUCTS	ELABORACION, VENTA, DISTRIBUCION Y EXPORTACION AL POR MAYOR Y DETALLE DE PRODUCTOS DE COSMETICA Y ESTETICA, PRODUCTOS DE LIMPIEZA Y SAZONES NATURALES.	ANA TERESA PERALTA ASTACIO	708135
E/2022-55230	27/9/22	NEUMETALL GAM	VENTAS DE LLANTAS DE GOMA Y TUBOS, VENTA AL POR MAYOR DE PRODUCTOS INTERMEDIOS N.C.P., DESPERDICIOS Y DESECHOS METÁLICOS (INCL. CHATARRA...	MARIO DISLA VIZCAINO	708932
E/2022-55753	29/9/22	NEWGENESIS	COMPRA Y VENTA DE VEHÍCULOS NUEVO Y USADOS, COMPRA Y VENTA DE ANIMALES, GANADOS, COMPRA Y VENTA INMUEBLES DE TODO TIPO, SERVICIO DE PRESTAMOS...	CINDY LISBETH GUTIERREZ JIMENEZ, SANDY JIMENEZ	709353
E/2022-55879	30/9/22	NEXUS VAPE SHOP	VENTA DE CIGARRILLOS ELECTRONICOS Y SUS ACCESORIOS.	EDWARD JOSE MOREL MONTAN, JUAN LUIS DIAZ TEJADA	709454
E/2022-55050	4/10/22	NEYAS INVERSIONES	SERVICIOS DE IMPORTACIÓN DE PIEZAS DE VEHÍCULOS Y CONSTRUCCIÓN DE PROYECTOS INMOBILIARIOS.	NEFI GABRIEL GONZALEZ GUZMAN, YASMIN DEL CARMEN MARTE FAMILIA	709970
E/2022-55170	27/9/22	NIANPRO	AYUDA COMUNITARIA A NIÑOS, ANCIANOS, DESPROTEGIDOS, MADRES SOLTERAS, MEDIO AMBIENTE, SALUD, EDUCACIÓN Y OTROS ACTIVIDADES A FAVOR DE NUESTRAS GENTES. SIN FINES DE LUCRO.	ANYELINA BRITO MENDOZA	708911
E/2022-54046	21/9/22	NICADOM	SERVICIOS DE FABRICACION , COMPRA, VENTA, IMPORTACION Y EXPORTACION DE CIGARRROS Y TABACO.	FRANCISCO ANTONIO DOMINGUEZ DE LA CRUZ	708020
E/2022-53853	20/9/22	NICO SANTOS SPORT	VENTA Y DISTRIBUCIÓN DE PRENDAS DE VESTIR DAMAS Y CABALLEROS, VENTAS AL POR MAYOR Y DETALLE TENIS, PERFUMES Y ACCESORIOS.	NICOLAS SANTOS PLASENCIA, ANTONIA SANCHEZ DE SANTOS	707937
E/2022-56435	4/10/22	NINYLOVE BOUTIQUE	SERVICIO DE VENTA, EXPORTACIÓN E IMPORTACIÓN Y DISTRIBUCIÓN DE PRENDAS DE VESTIR, CALZADO, CARTERAS, LENTES DE SOL, CORREAS, MAQUILLAJE...	JENNY MAÑON SANCHEZ	709834
E/2022-55745	29/9/22	NIORD LOGISTICS	CONSOLIDADOR DE CARGA / OPERADOR LOGÍSTICO: TODO LO RELACIONADO CON EL COMERCIO Y TRANSPORTE MARÍTIMO, AÉREO Y TERRESTRE. CONSIGNACIÓN DE MERCANCIAS...	OSS OMEGA SHIPPING SERVICES, SRL	709350
E/2022-54479	23/9/22	NIZAR TRAVEL AGENCY	EMPRESA ASOCIADA AL TURISMO DEDICA A LA ORGANIZACIÓN Y REALIZACIÓN DE PROYECTOS, PLANES E ITINERARIOS, ELABORACIÓN Y VENTA DE PRODUCTOS TURÍSTICOS...	FRANCELINA CORTORREAL DE SILVA	708368
E/2022-54760	27/9/22	NOBILITY INVESTMENT REAL STATE	SERVICIOS DE VENTA Y ALQUILER DE INMUEBLES ADMINISTRACIÓN DE INMUEBLES ASESORÍA INMOBILIARIA Y ASESORÍA LEGAL INMOBILIARIA	CARLOS FIDEL GUZMAN GALAN	708798
E/2022-55378	28/9/22	NOLAXUK	SERVICIOS DE CONSTRUCCIÓN EN GENERAL; COMPRA, VENTA E IMPORTACIÓN DE ELECTRODOMÉSTICOS DE USO MASIVO PARA OFICINA, HOGAR.	SOYLA BELLA RUBIO ABREU	709047
E/2022-54528	23/9/22	NOORI TRADING	IMPORTACIÓN, EXPORTACIÓN, VENTA Y DISTRIBUCIÓN DE PIEZAS Y VEHÍCULO DE MOTOR, BICICLETA, AIRES ACONDICIONADOS . SERVICIOS DE DISTRIBUCIÓN DE MERCANCIA PUERTA A PUERTA.	HAMAYOON NOORI CHULAN MOHAMMAD, JAN CARLOS RAFAEL INFANTE GARCIA	708392
E/2022-55570	29/9/22	NORALEX	VENTA AL POR MENOR DE ARTICULO DE LIBRERÍA, PAPELERÍAS, MATERIALES ESCÓRALES Y MOBILIARIO DE OFICINA.	NORMA RAMONA MELO DE MEDINA	709193
E/2022-55219	29/9/22	NORTHCOTE	VENTAS DE PRODUCTOS QUÍMICO PARA ÉL ÁREA DE MANTENIMIENTO Y CONSTRUCCIÓN EN GENERAL. INCLUYENDO PEGAMENTOS, DESGRASANTE, SELLADORES...	JIMMY MANUEL ALMONTE MARTINEZ	709262
E/2022-55045	27/9/22	NS BEAUTY STUDIO	SERVICIO DE SALÓN DE BELLEZA, NAIL BAR, VENTA DE PRODUCTOS DE BELLEZA, SERVICIOS DE BELLEZA MISCELÁNEOS, SPA, DEPILOCIÓN, MAQUILLAJE, PEINADOS. DEPILOCIÓN...	NAIRELYS ISAYDI SENA PEÑA	708787
E/2022-55665	29/9/22	NUBO ENTERPRISE RENT -A- CAR	IMPORTACIÓN, RENTA COMPRA Y VENTA DE VEHÍCULOS	ANTONIA HENRIQUEZ UPIA, CARLOS JOSE BONIFACIO LEONARDO, JUAN NUÑEZ BATISTA	709287
E/2022-55093	27/9/22	NUÑEZ, DÍAZ & RAMÍREZ CONSULTORES LEGALES Y FINANCIEROS	SERVICIOS DE ASESORÍA LEGAL Y FINANCIERA EN GENERAL.	EDUARDO SIMEÓN NUÑEZ	708795
E/2022-54670	27/9/22	NUSAFORTE-B	PRODUCCIÓN Y DISTRIBUCIÓN DE SUPLEMENTO NUTRICIONAL PARA ESTADO CARENCIALES DE VITAMINAS DEL GRUPO B, DURANTE Y DESPUÉS DE EXPOSICIÓN A TRATAMIENTO TERAPÉUTICOS....	FRANCISCO ANTONIO ALBA ALMONTE, DOMINGO JOSE RODRIGUEZ SIRI	708768
E/2022-54156	21/9/22	NY INTERIOR DESIGN	SERVICIOS DE DISEÑOS E IMPLEMENTACIÓN DE DECORACIÓN, TERMINACIÓN Y ACABADOS PARA EDIFICIOS, APARTAMENTOS, CASAS, OFICINAS ALMACENES...	LUIS MANUEL MENDOZA ALFONSO	708105
E/2022-55876	30/9/22	OASIS LOFT AER	DESARROLLO, COMERCIALIZACION Y FOMENTO DE PROYECTOS TURISTICOS BAJO EL CONCEPTO DE VIVIENDA, VILLAS, APARTAMENTOS Y HOTELES TIPO LOFT. COMPRA, VENTA Y ALQUILER DE: TERRENOS...	ANUBIS ERNESTO RUMALDO	709458
E/2022-34584	21/9/22	OASIS MEDICAL CENTER OMC	CENTRO DE SERVICIOS DE SALUD.	MEDICAL INTEGRATION SYSTEM MIS, E.I.R.L.	708082
E/2022-55310	28/9/22	OBED AUTOCAR	IMPORTACIÓN, DISTRIBUCIÓN DE VEHÍCULOS, COMPRA Y VENTA DE VEHÍCULOS NUEVOS Y USADOS, VENTAS DE PIEZAS Y ACCESORIOS PARA VEHÍCULOS, ASÍ COMO RENTA CARS.	CESARIO PERALTA TEJADA	708991
E/2022-55579	30/9/22	OBINCA	DISEÑOS Y CONSTRUCCIONES DE OBRAS CIVILES.	OBINCA, S.R.L.	709472
E/2022-54116	30/9/22	OCEAN LOUNGE BAR & CAR WASH, ESSP	SERVICIOS DE CAR WASH, BAR .	ESPOLITO SANCHEZ RAMIREZ	709501
E/2022-56447	4/10/22	OCEANA CAPCAN BY NOVAL	ADQUIRIR POR COMPRA O POR APORTE EN NATURALEZA SOLARES, APARTAMENTOS Y/O VILLAS TURÍSTICAS, CON EL PROPOSITO DE DESARROLLARLOS, VENDERLOS, ARRENDARLOS...	NOVAL PROPERTIES, E.I.R.L.	709944
E/2022-54786	26/9/22	O CJ ASESORES INMOBILIARIOS	SOCIEDAD DEDICADA A GESTIONAR LA COMPRA, VENTA, ARRENDAMIENTO, FINANCIAMIENTO Y CONSTRUCCIÓN DE APARTAMENTOS, CASAS, CONDOMINIOS Y TERRENOS, SEAN URBANAS O RURALES...	CARLOS ENMANUEL PEÑA, JERRY ALBERTO PEÑA CASTILLO	708598
E/2022-53986	21/9/22	ODONTOLOGÍA DELUXE	SERVICIOS ODONTOLÓGICOS.	JUAN DE LOS SANTOS CASTILLO TEJEDA	707967
E/2022-55187	27/9/22	OFICINA DE ABOGADOS JF PERALTA & ASOCIADOS	SERVICIOS JURÍDICOS, ASESORÍA LEGAL Y CONSULAR, COMPRAS, VENTAS, ALQUILERES Y ADMINISTRACIÓN DE INMUEBLES.	JOSE FRANCISCO PERALTA	708893
E/2022-55671	30/9/22	OFTALVIST SOLUCIONES OFTALMOLÓGICAS INTEGRADAS	SERVICIOS MÉDICOS EN GENERAL, EN ESPECIAL DE OFTALMOLOGÍA.	LUIS ANTONIO PEREZ OSORIO	709440
E/2022-54954	26/9/22	OGAR3	ADMINISTRACIÓN DE CONDOMINIOS, COMPRA, VENTA Y ALQUILER DE INMUEBLES.	ANGEL OSCAR ARQUIMEDES GARCIA GARCIA	708744
E/2022-53684	20/9/22	OJALA QUE LLUEVA CAFE	SERVICIO DE RESTAURANTE Y CAFETERIA.	JUAN LUIS GUERRA SEIJAS	707780
E/2022-53458	16/9/22	OLIVER POLANCO RENT-A-CAR	SERVICIOS DE RENTA DE VEHÍCULOS DE MOTOR, COMPRA, VENTA, IMPORTACIÓN Y FINANCIAMIENTO DE VEHÍCULOS DE MOTOR, PASOLAS Y MOTOCICLETAS.	OLIVER ALFONSO POLANCO GUZMAN	707684
E/2022-54265	22/9/22	OMAR JOSÉ AUTO IMPORT	IMPORTACIÓN, EXPORTACIÓN, COMPRA Y VENTA DE VEHÍCULOS DE MOTOR, FINANCIAMIENTO.	BRAULIO ALBERTO CASTILLO DE LEÓN	708239
E/2022-50127	27/9/22	OMDELAROSA	VENTA DE ROPA, MAQUILLAJE Y BELLEZA.	OLGA MARIEL DE LA ROSA PEÑA	708954

[210] EXPEDIENTE	[220] FECHA	[561] NOMBRE COMERCIAL	[510] ACTIVIDAD	[730] SOLICITANTE	REGISTRO
E/2022-54442	23/9/22	OMORFIA BY AC	EMPRESA DEDICADA A BRINDAR SERVICIOS DE SALUD, HIGIENE Y BELLEZA INTEGRAL DE CALIDAD CON ATENCIONES PERSONALIZADAS.	ANYELA MARGARET CHONOPLIS BAKER	708373
E/2022-55722	3/10/22	OMYD TRATAMIENTO CORPORAL	SERVICIOS DE TRATAMIENTOS CORPORALES, TERAPIAS FISICAS, TRATAMIENTOS FACIALES Y CUIDADOS GENERALES DE LA PIEL	ALBANIA OMYD PRENZ PELAEZ	709680
E/2022-52214	21/9/22	ÓN EVENTS	SOCIEDAD DE INVERSION.	RAMON RICARDO RODRIGUEZ MAXWELL	708133
E/2022-55204	27/9/22	ONLINE PLANET CC	IMPORTACIÓN, DISTRIBUCIÓN Y COMERCIALIZACIÓN AL POR MAYOR Y DETALLE DE TODO TIPO DE PRODUCTOS Y SERVICIOS PROPIOS DE UN NEGOCIO DE SUPERMERCADO...	ONLINE PLANET CC, S.R.L.	708988
E/2022-54306	22/9/22	ONLY VANS	SERVICIO DE TRANSPORTE DE PERSONAS Y MERCANCIAS EN TODO EL TERRITORIO NACIONAL DE FORMA TERRESTRE.	SEBASTIAN JOSE RODRIGUEZ FERNANDEZ, SULLY MANUEL RODRIGUEZ ALSINA	708226
E/2022-54143	27/9/22	OP1 RECYCLED BALES	IMPORTACIÓN, EXPORTACIÓN Y COMERCIALIZACIÓN DE PRENDAS DE VESTIR USADAS.	LUIS ELIGIO MONTAS MELO	708918
E/2022-53866	20/9/22	OPACERHO	SERVICIOS DE INGENIERIA, ARQUITECTURA, OBRAS CIVILES EN GENERAL, DISEÑO Y FABRICACION DE ESTRUCTURA METALICAS, ESTRUCTURA PREFABRICADAS, CONCRETOS Y AFALTOS.	EUSEBIO RAFAEL OSORIA	707882
E/2022-54322	22/9/22	ÓPTICA AURA VISIÓN CARE	SERVICIOS OFTALMOLÓGICOS EN GENERAL.	FRANCISCO PEREZ ALCANTARA	708251
E/2022-51368	7/9/22	OPTICA ORIENTAL	VENTA DE LENTES, MONTURAS Y ACCESORIOS EN TODOS SUS GÉNEROS	MAXIMO JOSE SUAREZ FELIZ	707966
E/2022-56589	4/10/22	OPTIMO CONSULTORES EMPRESARIALES	CONSULTORÍA Y SERVICIOS DE IGUALS CONTABLES, GESTIÓN DE IMPUESTOS, GESTIÓN DE ADUANAS, LEY LABORAL, LEY DE SEGURIDAD SOCIAL, CONSTITUCIÓN DE COMPAÑÍAS...	NOEMI ENCARNACION HERNANDEZ	709972
E/2022-54742	26/9/22	ORCA TRADE INTERNATIONAL	IMPORTACIÓN Y EXPORTACIÓN DE TODO TIPO DE ARTÍCULOS NUEVOS Y USADOS PARA EL HOGAR, MAQUINARIAS INDUSTRIALES, LÍNEA BLANCA, ALIMENTOS ENLATADOS CRUDOS Y NO CRUDOS...	DAVE OLANDY YORK GARCIA	708636
E/2022-55608	29/9/22	ORCARGA SERVICIOS	SERVICIOS DE TRANSPORTE DE CARGA.	OSCAR FEDERICO REYES TAVAREZ	709241
E/2022-53810	21/9/22	ORGANIC HAIR DG GUZD	COMERCIALIZACIÓN, DISTRIBUCIÓN Y VENTA DE PRODUCTOS PARA EL PELO.	NIURQUIZ DEL CARMEN FLOIRIAN SANTANA	708050
E/2022-53581	16/9/22	ORGÁNICOS FRUTAS Y VEGETALES GUAYACANES	CULTIVO SIEMBRA DE FRUTAS, VEGETALES Y PRODUCTOS AGRICOLAS PARA COMERCIALIZAR, COMPRA, VENTA Y EXPORTACIÓN.	WINIFER ESPERANZA JIMENEZ FRANCISCO	707679
E/2022-55257	27/9/22	ORGANIZACION CULTURAL KISQUEYA INDIGENA AFRICANA OCKIA	SIN FINES DE LUCRO. PREVENCIÓN DE USOS DE DROGAS, A TRAVEZ, DE LA PROMOCION DE LA CULTURA, LA ANCESTRALIDAD Y ELABORACION DE INSTRUMENTOS DE PERCUSION	RAMON BRITIS LAUREANO, MARTHA MARGARITA MORALES SILFA	709004
E/2022-50032	21/9/22	ORTODENTAL PREMIUM GROUP OPG	TRATAMIENTO Y PREVENCIÓN DE LAS ENFERMEDADES DEL APARATO ESTOMATOGNÁTICO	DOMINGO ANTONIO DE LOS SANTOS ROSARIO	707944
E/2022-54952	27/9/22	OUTDOOR INDOOR	IMPORTACIÓN Y EXPORTACIÓN DE TODO TIPO DE MATERIALES Y PRODUCTOS QUE FACILITEN EL FUNCIONAMIENTO DE LA SOCIEDAD, TALES COMO MATERIALES Y PRODUCTOS DE CONSTRUCCIÓN...	GUILLERMO RODRIGUEZ VASQUEZ	708755
E/2022-54012	21/9/22	OXIGENO RESTOBAR	COMPRA, VENTA, PROCESAMIENTO, DISTRIBUCIÓN, CONSIGNACIÓN, VENTA DE FRANQUICIAS Y ELABORACIÓN DE PRODUCTOS Y SERVICIOS RELACIONADOS A LA INDUSTRIA GASTRONOMICA.	GEURY RAMON NUÑEZ VASQUEZ	707994
E/2022-56302	3/10/22	OYJ MULTISERVICE AUTOMOTRIZ IMPORT	SERVICIOS DE MECÁNICA EN GENERAL, REPARACIÓN, RESTAURACIÓN E IMPORTACIÓN DE PIEZAS PARA TODO TIPO DE VEHÍCULOS.	BRAINERD EZEQUIAS OGANDO MERCEDES	709734
E/2022-53673	20/9/22	P&F MODULARES	CONSTRUCCION DE MOBILIARIOS PARA EL HOGAR, OFICINA Y NEGOCIOS EN GENERAL.	FRANKLYN ALBERTO RODRIGUEZ TINEO	707857
E/2022-54531	4/10/22	P.Q.B FASTHOUSE REAL STATE INMOBILIARIA RD	SERVICIO DE INMOBILIARIA Y CONSTRUCCION.	DEIVY ENMANUEL POLANCO FRIAS, LUCELY ESTEFANY QUEZADA DE MINAYA	709850
E/2022-55182	27/9/22	PAB ROS INMOBILIARIA	CONSTRUCCIÓN, COMPRA Y VENTA DE INMUEBLES. DESARROLLO INMOBILIARIO. ADMINISTRACIÓN DE COMPAÑÍAS EN GENERAL, CONDOMINIOS Y PLAZAS COMERCIALES. FERRETERIA...	PABLO ERNESTO ROSARIO TEJADA	708886
E/2022-53759	20/9/22	PACA MILLONARIA	VENTA DE ROPA DE PACA, AL POR MAYOR Y AL DETALLE.	ANA MARIA SANTANA RODRIGUEZ	707779
E/2022-55296	28/9/22	PACIFIC INVESTMENT CARRIER DOMINICANA	INVERSIONES INMOBILIARIAS, ADMINISTRACION DE BIENES PROPIOS O DE TERCEROS, INVERSION EN TITULOS, VALORES, EMPRESAS O NEGOCIOS.	PACIFIC INVESTMENT CARRIER DOMINICANA, S.R.L.	708976
E/2022-54389	22/9/22	PAIS AL DIA	TRANSMISIÓN DE INFORMACIÓN POR LO DIFERENTES MEDIOS.	JOSE REMEDIO MEDINA	708275
E/2022-54542	23/9/22	PAL' PLAY DRINKS SPORTS BAR	VENTA Y COMERCIALIZACIÓN DE BEBIDAS ALCOHÓLICAS, ALIMENTOS, SERVICIOS DE BAR, CENTRO DE DIVERSIÓN Y ESPARCIMIENTO, MÚSICA, EVENTOS DEPORTIVOS EN TV...	JONATHAN JOSE RAFUL PEÑA	708407
E/2022-54650	23/9/22	PALMMDO - PALM MEDIA DOMINICANA	EMPRESA ESPECIALIZADA EN MARKETING DIGITAL, CREACIÓN DE CONTENIDO AUDIOVISUAL Y GESTIÓN DE PUBLICIDAD.	YOIFFRY DANIEL CARRASCO SEPULVEDA	708504
E/2022-55954	30/9/22	PAMELA CONFECCIONES	FABRICACION DE GORRAS, ARTICULOS DEPORTIVOS, BORDADOS.	JUAN PABLO HURTADO ALMANZAR	709568
E/2022-53718	20/9/22	PAMPA DRIVER	SERVICIOS DE TRANSPORTE PRIVADO.	JUNIOR ANEURYS SAVAÑON MEDINA	707911
E/2022-54104	21/9/22	PANORAMICA BERNARD-FELIZ	SERVICIOS ODONTOLÓGICOS EN GENERAL Y PANORAMICA LATERAL DE CRANEO PERIAPICAL.	JUAN BAUTISTA FELIZ ROA, EDWIN MAYOBANEX BERNARD CONTRERAS	708052
E/2022-54342	22/9/22	PAÑALES GRACIELA	VENTA DE PAÑALES AL POR MAYOR Y DETALLE EN TODO EL TERRITORIO NACIONAL DE REPUBLICA DOMINICANA.	WALDYS NUÑEZ PUELLO	708244
E/2022-55289	28/9/22	PAPAHIERRO MUSIC	VENTA Y REPARACIÓN DE EQUIPO DE SONIDO.	ALEXIS AUGUSTO VALDEZ	708986
E/2022-56387	4/10/22	PAPELERÍA BET-EL	COMPRA Y VENTA DE MERCERÍA, PAPELERÍA, ENCUADERNACIÓN, DIGITACIÓN E IMPRESIÓN DE DOCUMENTOS. COMPRA Y VENTA DE APARATOS TECNOLÓGICOS...	JOEL DARÍO MÉNDEZ RAMÍREZ	709789
E/2022-53687	20/9/22	PARADA 5	VENTA DE COMIDA Y BEBIDAS.	FELIX MARCOS SOTO SALAS	707745
E/2022-55161	28/9/22	PARADA RICHARD MARMOLEJOS	COMPRA, VENTA Y ELABORACION DE COMIDA, CHICHARRON, PUERCO ASADO, CARNE Y BEBIDAS.	YSRAEL MARMOLEJOS DE LA CRUZ	709561
E/2022-53189	27/9/22	PARAHOY CONSULTING RD	CONSULTORÍA EN GESTIÓN HUMANA, CAPACITACIONES, SERVICIOS OUTSOURCING, SERVICIOS DE ACTIVIDADES DE RECREACIÓN Y TEAMBUILDING, SERVICIOS DE EVENTOS A EMPRESAS...	OLGA PATRICIA GÓMEZ PARAHOY	708935
E/2022-55008	29/9/22	PARAISO PUNTA RUCIA	CONDOMINIO DE APARTAMENTOS Y/O APARTHOTEL TURISTICO, COMPRA Y VENTA DE INMUEBLES, CONSTRUCTORA Y PROMOTORA	ALBERTO SOLE PLANAS	709234
E/2022-56183	3/10/22	PAROLI TV Y RADIO	SERVICIO. REALIZACIÓN, ELABORACIÓN Y PRODUCCIÓN DE PROGRAMA DE RADIO Y TELEVISIÓN.	ANTHONY JOSE LOGRONO RODRIGUEZ	709652
E/2022-42378	4/10/22	PARQUE EL DORAL AT PUNTA CANA	SERVICIO DE CENTRO COMERCIAL Y PARQUE DE DIVERSIONES	JUNIOR ANTONIO TAVERAS CASTILLO	709989
E/2022-54735	26/9/22	PARQUE INDUSTRIAL SANTO DOMINGO OESTE PISDO	ALQUILER Y VENTA DE INMUEBLES.	GRUPO GIL CALVO	708766
E/2022-56436	4/10/22	PARQUE INDUSTRIAL VILLA HERMOSA	OPERADOR Y ADMINISTRACIÓN DE ZONA FRANCA.	WALNESY ENRIQUE BORQUE ZORRILLA	709838
E/2022-53464	16/9/22	PARQUE ZONA FRANCA LA HISPANIOLA	OPERADORA DE PARQUES, ALQUILERES DE NAVES Y ADMINISTRACION DE PARQUES.	GABRIEL FRANCISCO HERNANDEZ LOPEZ	707711
E/2022-55847	30/9/22	PARQUES EÓLICOS DEL CARIBE	CONSTRUCCIÓN, INSTALACIÓN, OPERACIÓN Y EXPLOTACIÓN DE UN PARQUE EÓLICO PARA GENERACIÓN DE ELECTRICIDAD CON UNA CAPACIDAD DE CINCUENTA MEGAVATIOS (50 MW)...	PARQUES EOLICOS DEL CARIBE, S.A.	709520
E/2022-56130	3/10/22	PARRILLADA LOS JIMENEZ	RESTAURANTE PARRILLERO DE COMIDA RÁPIDA, DIRIGIDO A CLIENTES DE MANERA DELIVERY.	ADONIS ABIZEL JIMENEZ GUILLERMO, ABIEZER JIMENEZ GUILLERMO	709630
E/2022-53090	20/9/22	PARTY FUN RD	VENTA DE ARTÍCULOS DE ACTIVIDADES FESTIVAS, ASÍ COMO ÚTILES ESCOLARES, JUGUETES, ACCESORIOS CON MOTIVOS NAVIDEÑOS. DULCES PARA CUMPLEAÑOS.	BEATRIZ REY RUBIO	707704
E/2022-54782	26/9/22	PARTY LAB RD	VENTA DE ARTÍCULOS DE ACTIVIDADES FESTIVAS, ASÍ COMO ÚTILES ESCOLARES, JUGUETES, ACCESORIOS CON MOTIVOS NAVIDEÑOS. DULCES PARA CUMPLEAÑOS. ASESORIA DE EVENTOS...	BEATRIZ REY RUBIO	708610
E/2022-55875	3/10/22	PASTORAL MEDIOAMBIENTAL SALESIANA -M E S-	SIN FINES DE LUCRO, CUYA ACTIVIDAD ES: "EDUCAR A LOS NIÑOS/AS Y JÓVENES SIGUIENDO LOS PRINCIPIOS DEL SISTEMA PREVENTIVO DE DON BOSCO, PRIORIZANDO LOS MAS POBRES Y NECESITADOS..	WILLIAM AMELIO BATISTA JAQUEZ	709773
E/2022-55295	28/9/22	PATRILOMA	ACTIVIDADES DE CARÁCTER INMOBILIARIO, LAS RELATIVAS A LA ADQUISICIÓN, TENENCIA, ARRENDAMIENTO, REHABILITACIÓN, Y EXPLOTACIÓN DE TODA CLASE DE BIENES INMUEBLES....	KARIM NASSAH	708984
E/2022-53367	4/10/22	PATTOM SERVICES	VENTA DE ALIMENTOS Y BEBIDAS EN GENERAL.	LOURDES PATRICIA SANTIAGO CANÓ	709866
E/2022-53626	20/9/22	PAUNA'S VARIEDADES	VENTA DE ROPAS PARA DAMAS Y CABALLEROS, CARTERAS, PERFUMES, ZAPATOS, TENIS, GORRAS, ACCESORIOS Y PRODUCTOS PARA EL CUIDADO DE LA PIEL	RAMONA MARIA PAULINO CONCE	707717
E/2022-56587	4/10/22	PAYCAPP	SERVICIOS FINANCIEROS VIRTUALES.	MARIA ESTHERLINA TIBURCIO BAEZ, RAFAEL ALBERTO ABREU QUEZADA, RONALD FRANCISCO QUEZADA BAEZ	709960
E/2022-56241	4/10/22	PB SHIP SUPPLY	VENTAS DE PRODUCTOS COMESTIBLES, MATERIALES DE LIMPIEZA, SERVICIOS DE MANTENIMIENTOS, LIMPIEZA DE BUQUES, SERVICIOS LOGÍSTICOS	PB SHIP SUPPLY SRL	709936
E/2022-54141	21/9/22	PD REUSED BALE	IMPORTACIÓN, EXPORTACIÓN Y COMERCIALIZACIÓN DE PRENDAS DE VESTIR USADAS.	LUIS ELIGIO MONTAS MELO	708093
E/2022-53826	22/9/22	PDK PROTECT DOMINICANA	TODO LO RELACIONADO CON INSTALACION Y VENTA DE SISTEMAS DE PROTECCION TAL COMO CAMARAS, ALARMAS, SHUTTERS, TOLDOS, CORTINAS DIVERSAS, MOSQUITERAS DIVERSAS Y EQUIPOS DE SEGURIDAD.	DAVID ALBERT MAGALLANES, KAREN YAMEL CABRERA ROSARIO, PABLO LUIS HERNANDEZ RODRIQUEZ, PATRICIA LORENA D'ACOSTE OCANDO	708252
E/2022-53617	21/9/22	PEARL RECOVERY	SERVICIOS DE ALOJAMIENTO, CUIDADOS Y ESTADIA PARA PACIENTES POST-OPERATORIOS Y SERVICIOS DE NUTRICIÓN.	ASHLEY NICOLE QUINTANA	707995
E/2022-54881	26/9/22	PEDRO MIR VILLAGE	GESTIÓN DE NEGOCIOS COMERCIALES; ADMINISTRACIÓN COMERCIAL; TRABAJOS DE OFICINA, SERVICIOS DE SEGUROS; OPERACIONES FINANCIERAS; OPERACIONES MONETARIAS...	DIMITRIOS ALEXIS VASILIADIS	708666
E/2022-55213	29/9/22	PEREZ LIZARDO TRADE IMPORT	IMPORTACIÓN Y VENTA DE: MATERIALES Y ACCESORIOS DENTALES, MATERIALES MÉDICOS, JUGUETES, MOTOCICLETAS, ACCESORIOS PARA LA TERMINACIÓN DE MUEBLES...	VICTOR DANIEL LIZARDO UREÑA	709249
E/2022-55891	30/9/22	PERRAPTOR	CREACIÓN, PRODUCCIÓN Y DISTRIBUCIÓN DE CONTENIDO MULTIMEDIA; GRABACIÓN, EDICIÓN, PRODUCCIÓN Y DISTRIBUCIÓN DE PODCAST; REDACCIÓN DE TEXTOS Y CAMPAÑAS PUBLICITARIAS.	SANDY NIEVE MOTA	709471
E/2022-55169	27/9/22	PESCADERÍA ASHKA	VENTA DE PESCADOS Y MARISCOS FRESCOS AL DETALLE Y AL POR MAYOR A NIVEL NACIONAL.	JOSE RAFAEL JIMÉNEZ RUBIO	708862
E/2022-55475	28/9/22	PESCADERIA RESTAURANTE HU SEGURA	VENTA DE TODO TIPO DE MARISCOS, BEBIDAS Y COMIDAS PROCESADAS.	HUNGRIA SEGURA SALAZAR, ISIDRO ASTACIO CEPEDA	709126
E/2022-56540	4/10/22	PEYPAC	VENTA, REPARACIÓN E INSTALACIÓN DE EQUIPOS PARA AIRES ACONDICIONADOS EN GENERAL Y LOS ACCESORIOS O DERIVADOS DE LOS MISMOS, DISEÑO, CONSTRUCCIÓN Y TERMINACIÓN DE EDIFICIOS...	MARIA DOLORES DE LOS REYES SENCION DE YARYURA, PEYPAC, S.R.L.	709918
E/2022-55861	30/9/22	PHARMAGIO	VENTA, DISTRIBUCIÓN Y COMERCIALIZACIÓN DE PRODUCTOS FARMACÉUTICOS, DE HIGIENE PERSONAL, CUIDADO DE BEBE, ARTÍCULOS PARA EL HOGAR Y BISUTERIA.	SANTO ALEXANDER RAMIREZ	709460
E/2022-54290	22/9/22	PICANDO GE	SERVICIOS DE ELABORACIÓN Y VENTA DE BOCADILLOS Y PICADERAS.	GUILLERMO RAFAEL MOJICA JIMENEZ	708218
E/2022-48563	23/9/22	PICAPOLLO TANG FANG	RESTAURANTE, VENTA DE COMIDA, VENTA DE PICA POLLO, VENTA DE BEBIDAS, BUFFET	FENGQUN FANG	708529
E/2022-45359	29/8/22	PILAR BEAUTY PB	SERVICIOS DE BELLEZA.	MARIA DEL PILAR CRUZ PAREDES	708998
E/2022-53666	20/9/22	PIMPOM GUARDERÍA	SERVICIOS DE GUARDERÍA INFANTIL Y SALA DE TAREA.	ESMIRNA JAELE GARCÍA CAMILO	707778
E/2022-52448	20/9/22	PINTESP	VENTAS AL DETALLE DE PRODUCTOS DE PINTURAS PARA SUSTRATOS ESPECIALES.	FEDERICO ESMELDI LOPEZ MATOS	707811
E/2022-53595	16/9/22	PINTURAS AUTOMOTRICES RART	VENTAS DE PINTURAS Y PRODUCTOS AUTOMOTRICES.	PINTURAS AUTOMOTRICES RART, S.R.L.	707690
E/2022-55228	27/9/22	PINTURAS Y REVESTIMIENTOS J F	IMPORTANCION, DISTRIBUCION, COMPRA Y VENTA DE PINTURAS, MASILLAS Y ACCESORIOS	PINTURAS Y REVESTIMIENTOS, J F, S.R.L.	708921
E/2022-47982	22/9/22	PIZZOTERIA	PREPARACIÓN DE PIZZAS ARTESANALES Y DERIVADOS COMO SALSAS.	RICARDO JOSE DIAZ MEDINA, ANGEL EMIGDIO ESTEPAN BRITO	708257
E/2022-54758	26/9/22	PL INVENTARIOS	SERVICIOS DE GESTIÓN, CONTROL Y MANEJO DE INVENTARIOS A NIVEL GENERAL.	ANYERHSON PEÑA VÁSQUEZ, ISAUDY LEONARDO DE PEÑA	708565
E/2022-55262	27/9/22	PLASTICOS MAÑE	FABRICACION Y VENTA DE BOLSA PLASTICA DE POLIETILENO Y POLIPROPILENO.	JAVIER ANTONIO MAÑE ALCANTARA	708948
E/2022-54458	23/9/22	PLATO DEL DIA	PROGRAMA DE VARIEDAD, INFORMATIVO E INTERACTIVO.	CADENA DE NOTICIAS - RADIO (CDN-R), S. R.L.	708463
E/2022-54943	28/9/22	PLAY LATIN FILMS P.L.A.F	PRODUCTORA CINEMATOGRAFICA, CREAR PELICULAS, COMERCIALES, VIDEOS MUSICALES, DOCUMENTALES, REPORTAJES.	RUDDY WILFREDO DILONE CORDERO	709054
E/2022-55040	29/9/22	PLAYA DEL MAR RESIDENCES	CONDOMINIO DE APARTAMENTOS Y/O APARTHOTEL TURÍSTICO.	ALBERTO SOLE PLANAS	709237
E/2022-54545	23/9/22	PLAZA & HOTEL SANCHEZ	SERVICIO DE RENTAS DE LOCALES COMERCIALES Y DE HOSPEDAJE.	GIUSEPPE DI COCCO	708405
E/2022-51544	7/9/22	PLAZA DE COMUNICACIONES Y SERVICIOS AIMEE	VENTA DE EQUIPOS DE COMUNICACIONES Y CENTRO DE LLAMADAS.	PLAZA DE COMUNICACIONES Y SERVICIOS AIMEE, S.R.L.	708267
E/2022-52147	12/9/22	PLAZA DEL MUEBLE MONEGRO	FABRICACION, DISTRIBUCION Y VENTA DE TODO TIPO DE MUEBLES PARA EL HOGAR Y DE OFICINA, PUERTAS, GABINETES, CLOSET, VENTANAS DE MADERA.	PEDRO RAMON MONEGRO MINAYA	708910

[210] EXPEDIENTE	[220] FECHA	[561] NOMBRE COMERCIAL	[510] ACTIVIDAD	[730] SOLICITANTE	REGISTRO
E/2022-56252	3/10/22	PLAZA LAS COLINAS	PARA IDENTIFICAR UNA PLAZA DE LOCALES COMERCIALES.	JOSE FRANCISCO LANTIGUA PIMENTEL	709703
E/2022-52537	22/9/22	PLAZA LAS FLORES	TENENCIA DE INMUEBLES PARA FINES COMERCIALES, PLAZAS COMERCIALES, LOCALES COMERCIALES. VENTAS Y SERVICIOS.	JAVIER RICARDO GADALA MARIA NASSER	708189
E/2022-51564	28/9/22	PLAZA ROMANCE	SERVICIOS DE RESTAURANTE, VENTA DE TRAGOS Y BEBIDAS INTERNACIONAL Y NACIONAL.	JULIO HUMBERTO UREÑA RODRIGUEZ	709029
E/2022-47331	22/9/22	PLUG-IN LUXURY TOURS	OPERAMOS TURISTICO EN GENERAL, VENTA DE EXCURSIONES NACIONAL E INTERNACIONAL, TRANSPORTE TURISTICO.	JOSEPH JIDEL DENAUD, AMBROISE GUILBERT	708302
E/2022-55131	27/9/22	PMD CONSULTORES FINANCIEROS & IMPOSITIVOS	SERVICIOS DE CONTABILIDAD, AUDITORIA, CONSULTORIA FISCAL, ANALISIS E INTERPRETACION DE ESTADOS FINANCIEROS, INVENTARIOS, ESTUDIOS Y DOCENCIAS FINANCIERA...	PEDRO PAUEL MONTERO DE OLEO	708835
E/2022-54325	22/9/22	PMV AQUA ELECTRIC POOL	IMPORTACION Y COMPRA LOCAL DE MATERIALES DE PISCINA, ELECTRICOS, PLOMERIA Y FERRETERO, PARA LA VENTA AL POR MAYOR Y DETALLE.	PILAR MARTE VIZCAINO	708238
E/2022-55052	27/9/22	PNTBYA CASA DE RECUPERACION & SPA	SERVICIOS DE CASA DE REPOSO CON ATENCIÓN DE ENFERMERÍA, INSTALACIONES DE CUIDADO DE ENFERMERÍA, SERVICIOS DE CUIDADOS POST OPERATORIO...	VICTOR GONZALEZ	708773
E/2022-54745	26/9/22	POESIA DE DAR	POESIA DE DAR ES UNA FUNDACIÓN SIN FINES DE LUCRO QUE FUNCIONA DESDE EL 2019 PARA AYUDAR A COMUNIDADES MÁS NECESITADAS ESPECÍFICAMENTE EN LA ZONA CAFETERA DEL PAÍS REPÚBLICA DOMINICANA.	SOFIA TARRAZO ZAGLUL	708557
E/2022-55851	30/9/22	POLANCO POLONIA REAL STATE	COMPRA, VENTA, ALQUILER Y ADMINISTRACION DE BIENES INMUEBLES.	BETSAIDA DILENIA POLANCO POLONIA	709425
E/2022-50907	23/9/22	POLANCO THEOLOGICAL AND LEARNING LANGUAGES INSTITUTE PTALLI	TEOLOGÍA: SE IMPARTIRÁN ENSEÑANZAS A NIVEL BÁSICO, INTERMEDIO Y AVANZADO SOBRE ESTUDIOS BÍBLICOS, CONOCIMIENTO DE DIOS Y LA VIDA CRISTIANA...	FELIX POLANCO	708483
E/2022-55691	4/10/22	POLLOMANIA CHICKEN'S CRUNCHY	SERVICIO DE VENTA Y DISTRIBUCIÓN DE ALIMENTOS AL POR MAYOR Y AL DETALLE.	RAFAEL MONTES DE OCA CARABALLO	709891
E/2022-53792	20/9/22	POOL ZONE RD	COMPRA Y VENTA DE EQUIPOS DE PISCINA Y SPA. COMERCIALIZACION, DISTRIBUCION, IMPORTACION DE EQUIPOS DE PISCINA Y SPA.	JOSE MANUEL ROA ARBOLEDA	707875
E/2022-53819	29/9/22	POPARDOM	SERVICIO DE DISEÑOS Y CONSTRUCCIÓN INMOBILIARIA, MANTENIMIENTO.	JUAN POLANCO PAREDES	709363
E/2022-54303	22/9/22	POR LOS DOS MÚSICA	PRODUCCIÓN DE EVENTOS MUSICALES, SERVICIOS DE COMPOSICIÓN Y PRODUCCIÓN DE MÚSICA PARA COMERCIALES, CINE Y ENCARGOS. DISTRIBUCIÓN DE MÚSICA EN PLATAFORMAS DIGITALES.	ARNOLD MARTINEZ GONZALEZ, ALAIN MIGUEL MUÑOZ MELLA	708217
E/2022-54966	26/9/22	PORKINO	SERVICIOS DE ALIMENTOS Y BEBIDAS PARA LA VENTA.	ROSA MARTINEZ REYES JIMENEZ	708715
E/2022-25944	22/9/22	PORT CABO ROJO	OPERAR Y ADMINISTRAR TERMINALES MARÍTIMAS EN LA REPÚBLICA DOMINICANA; PARTICIPAR EN PROCESOS COMPETITIVOS COMO LICITACIONES PÚBLICAS O ALIANZAS PÚBLICO PRIVADAS...	CONSORCIO PUERTO PLATA PORT INVESTMENTS PROMOCIONES TURISTICAS MAHAHUAL	708746
E/2022-55129	27/9/22	PORTICO-ANRD	ESPACIO DONDE LA MEMBRESÍA PODRÁ DISFRUTAR DE LAS ACTIVIDADES QUE DESARROLLARÁ LA ASOCIACIÓN, COMO SON: CONFERENCIAS, PUBLICACIONES DE REVISTAS O BOLETINES...	ASOCIACION DE NAVIEROS DE LA REPUBLICA DOMINICANA	709521
E/2022-56136	3/10/22	PORTLAND JETS	SERVICIO DE TRANSPORTE AÉREO DE CARGAS, ALQUILER DE EQUIPOS DE TRANSPORTE AÉREO CON UN OPERADOR CON EL FIN DE TRANSPORTE PASAJEROS, SERVICIO PARA LA AERONAVEGACIÓN...	JOEL ALBERTO ENCARNACION ROSARIO	709646
E/2022-54499	23/9/22	POST-DATA RESEARCH	INVESTIGACIÓN DE MERCADOS Y OPINIÓN PÚBLICA. ENCUESTAS DE MERCADO. ASESORÍA DE MARKETING Y ADMINISTRATIVA. CAPACITACIONES DE INVESTIGACIÓN Y SOFTWARES DE ENCUESTAS...	JHONATAN INOA OTERO	708384
E/2022-55712	29/9/22	POU-LEON	COMPRA Y VENTA, CONSTRUCCIÓN Y RECONSTRUCCIÓN DE BIENES INMUEBLES.	MATILDE MARIA POU LEON DE GAMUNDI	709341
E/2022-53260	26/9/22	PPC&S ENTERPRISE	SERVICIOS DE ALQUILER Y VENTA DE PROPIEDADES INMOBILIARIAS, MANTENIMIENTO, VENTA DE EQUIPOS DE SEGURIDAD Y CONSULTORIA.	FRANCESCA JOSEPH PEÑA	708742
E/2022-51285	26/9/22	PREMIERE PROPERTY INVESTMENT MFM	COMPRA, VENTA E HIPOTECAS DE BIENES RAÍCES.	MALVIN AMBIBORIS FLORENTINO MENA	708629
E/2022-52716	16/9/22	PRESAELECTRO	EJECUCIÓN DE OBRAS ELÉCTRICAS, CIVILES Y MECÁNICAS. COMPRA Y VENTA DE MATERIALES ELÉCTRICOS. SERVICIOS DE TRANSPORTE DE GRÚAS. VENTAS Y ALQUILER DE EQUIPOS ELÉCTRICOS.	GUSTAVO ADOLFO ESPINAL SOTO	707697
E/2022-54771	26/9/22	PRESICION	SERVICIOS DE INVESTIGACIÓN PERSONALES.	ROSA ELVIRA LOZADA VEGA	708585
E/2022-55098	27/9/22	PRESTA GIL VICIOSO Y ASOCIADOS.	NEGOCIOS DE PRESTAMOS E INVERSIONES EN GENERAL.	ESTEFANI RAMONA HERNANDEZ VICIOSO	708828
E/2022-53255	4/10/22	PRESTAMARKET	SERVICIOS DE PORTAL WEB PARA LA INTERMEDIACIÓN TRANSACCIONAL DE PRESTAMOS ENTRE PRESTATARIOS Y PRESTAMISTAS.	GIOBERTY APOLINAR TINEO GRULLON	709877
E/2022-56053	30/9/22	PRESTAMOS E INVERSIONES ACHILLE	PRÉSTAMOS PERSONALES E HIPOTECARIOS CON O SIN GARANTÍA.	FRANCIS DANIEL JIMÉNEZ MARTE	709584
E/2022-54183	21/9/22	PRESTAMOS Y FINANCIAMIENTOS SUMERY GARCIA	SERVICIOS DE PRESTAMOS EN GENERAL, PRESTAMOS PERSONALES, MOTO PRESTAMOS, FINANCIAMIENTOS PARA VEHICULOS Y PRESTAMOS HIPOTECARIOS.	JUAN ALBERTO NARCISO ELISANT, WALQUIRI SUMERY GARCIA	708119
E/2022-55246	27/9/22	PRIMAL STEAKS DR	COMERCIALIZACIÓN DE CORTES DE CARNE DE RES, CERDO Y PESCADOS.	MARCOS AUGUSTO DE MOYA SANDER	708946
E/2022-54310	22/9/22	PRINCE SMART INTERNATIONAL	COMPRA, VENTA, EXPORTACION E IMPORTACION DE EQUIPOS PESADOS DE LA CONSTRUCCION Y VEHICULOS DE MOTOR. ELABORACION DE MATERIALES DE LA CONSTRUCCION...	JEAN M PRINCE	708211
E/2022-54633	23/9/22	PRIVITY VAPE SHOP	COMPRA Y VENTA DE VAPE, ACCESORIOS Y LIQUIDOS.	JUNIOR FERNANDO BURGOS DIAZ	708490
E/2022-55559	4/10/22	PRO FILTER CL	COMERCIALIZACION DE FILTROS, ESPECIALMENTE DE ACEITE, DE AIRE, DE CABINA Y DE COMBUSTIBLE, PARA SER INCLUIDOS EN EL COMERCIO	CASTALOSA, S.R.L.	709823
E/2022-54193	22/9/22	PRO INVERSIONES CCH RD	COMPRA Y VENTA DE VEHICULOS DE MOTOR NUEVOS Y USADOS, VENTA DE PIEZAS Y ACCESORIOS DE VEHICULOS DE MOTOR, PRESTAMOS, FINANCIAMIENTO DE VEHICULOS...	RONNI JAIME COLLADO CARABALLO, CESAR ANTONIO CORNIEL MALDONADO	708162
E/2022-55478	28/9/22	PROCESADORA DE AGUA FUENTE FRIAS	PROCESAMIENTO, DISTRIBUCION Y VENTA DE AGUA Y HIELO.	FRANCISCO ALBERTO DIAZ FRIAS, JESUS ANTONIO DIAZ FRIAS	709128
E/2022-54283	23/9/22	PROCESADORA DE HIELO Y AGUA CEDENO ESTRELLA	DISTRIBUCIÓN Y VENTA DE AGUA, HIELO, EQUIPOS DE TRATAMIENTO DE AGUA, INSTALACIÓN Y MANTENIMIENTO DE PLANTAS DE TRATAMIENTO DE AGUA.	JULIO CESAR CEDENO ESTRELLA	708417
E/2022-54810	26/9/22	PRODUCTOS SABAN	FABRICACIÓN DE PRODUCTOS DE LIMPIEZA, TALES COMO: JABÓN LIQUIDO PARA LA ROPA, DESINFECTANTES, CLORO, SUAVIZANTES DE TELAS, JABÓN DE COCINA, JABÓN DE BAÑO...	VÍCTOR MANUEL LÓPEZ CURLEAU	708625
E/2022-53890	20/9/22	PROFITWIZ	COMPRA, VENTA, RENTA, ADMINISTRACIÓN, RENOVACIÓN, CONSTRUCCIÓN DE TODO TIPOS DE PROPIEDADES Y PRESTAMOS INMOBILIARIA.	JACKEISY ALEXANDRA LAKE FLOYD	707900
E/2022-55707	29/9/22	PROMOCIONES HIPOLITO CUELLO HP	DISEÑO, LETREROS PUBLICIDAD, MARKETING DIGITAL, BANDEROLAS, SERIGRAFIA, BROCHES, AFICHES, ASI COMO GORRAS Y TODO LO RELACIONADO A LA PROMOCIÓN.	HIPOLITO RAFAEL CUELLO ARIAS	709326
E/2022-54055	21/9/22	PROMOTORA MALVINA	PROMOCIÓN, DESARROLLO, CONSTRUCCIÓN Y COMERCIALIZACIÓN DE TODO TIPO DE INFRAESTRUCTURA INMOBILIARIA.	MARIA MARGARITA MENDEZ NOUEL, RODOLFO JOSE PALIZA NOUEL	708075
E/2022-54340	22/9/22	PROMULTIGRAFICA	SERVICIOS DE DISEÑO, PUBLICIDAD, IMPRESION DIGITAL, VENTA DE MATERIAL GASTABLE Y MATERIAL GRAFICO PARA OFICINA.	DAVID ALFONSO OVALLES ALCANTARA	708248
E/2022-53229	22/9/22	PRONTO TRANSPORT & MULTI SERVICES, PROTRAMULSER	TRANSPORTE DE MATERIALES FERRETEROS Y DE CONSTRUCCIÓN; AL TRANSPORTE Y DISTRIBUCIÓN DE MERCANCIAS, PAQUETES Y CARGAS PARA NEGOCIOS Y SUPERMERCADOS...	ELVYS RODRIGUEZ RAMOS	708174
E/2022-55397	28/9/22	PROSAFE	SERVICIO DE INSPECCION, PRUEBA Y MANTENIMIENTO DE SISTEMAS CONTRA INCENDIOS, PROYECTOS ELECTROMECANICOS...	JOSE ALTAGRACIA CABRERA YULI	709050
E/2022-55127	27/9/22	PROTECTORA - FUNERARIA PERAVIA - BANI FUPEBA	VENTAS DE PLANES FUNERARIOS, SERVICIOS CONEXOS.	RAMON ANTONIO GIL, SEVERINO	708825
E/2022-56500	4/10/22	PROTEGO MAXIMA	SERVICIOS PROFESIONALES DE CONSULTORÍA FINANCIERA, DIRIGIDOS A PERSONAS TANTO FÍSICAS COMO MORALES, QUE SE DEDIQUEN A ÁREAS COMO: LA ADMINISTRACIÓN...	JOYCE CAROLINA MAAS FLORES	709884
E/2022-53300	30/9/22	PROTON PHOTOVOLTAICS	IMPORTACIÓN, EXPORTACIÓN, VENTAS E INSTALACIÓN DE EQUIPOS Y SISTEMAS DE EFICIENCIAS ENERGÉTICAS, PANELES SOLARES, AUDITORIAS ENERGÉTICAS, SISTEMAS SOLARES DE INYECCIÓN A RED...	VÍCTOR MANUEL LÓPEZ GONZÁLEZ	709412
E/2022-53647	23/9/22	PROVISIONES GIOVANNY REYNOSO & ASOCIADOS	VENTA DE PROVISIONES DE ALIMENTOS EN GENERAL.	GIOVANNY FRANCISCO REYNOSO GONZALEZ	708343
E/2022-55061	27/9/22	PROYECTO COLIBRI	ACTIVIDADES RELACIONADAS CON LA AGROPECUARIA Y AGROINDUSTRIA, EXPORTACIÓN Y COMERCIALIZACIÓN DE PRODUCTOS AGRÍCOLAS E INSUMOS Y EXPLOTACIÓN DE PREDIOS AGRÍCOLAS.	SEBASTIAN MARMOLEJOS VALETTE	708790
E/2022-53772	20/9/22	PSS ODONTO-DOM	PRESTACIÓN DE SERVICIOS MÉDICOS Y DENTALES.	PSS ODONTOLOGIA DOMINICANA, S.R.L.	707789
E/2022-53771	20/9/22	PSS ODONTO-DOM ODONTOLOGÍA DOMINICANA	PRESTACIÓN DE SERVICIOS MÉDICOS Y DENTALES.	PSS ODONTOLOGIA DOMINICANA, S.R.L.	707844
E/2022-56055	30/9/22	PUBLILATINA	EDICION, ELABORACION, PUBLICACION E IMPRESION DE REVISTAS Y CATALOGOS ORIENTADOS AL SECTOR GANADERO Y AVICOLA EN GENERAL...	PUBLILATINA, SRL	709726
E/2022-54518	23/9/22	PUJOLS PEÑA GRÚAS Y SERVICIOS	SERVICIOS DE TRANSPORTE DE GRÚAS, TRANSPORTE DE CARGA EN GENERAL, SERVICIOS DE CONTABILIDAD EN GENERAL.	ORLANDO PUJOLS PEÑA, NURYS CAROLINA DE LOS SANTOS MELO DE PUJOLS	708443
E/2022-47971	27/9/22	PUNTA CANA DENTIST CENTRO DE ODONTOLOGIA FAMILIAR MZD	SERVICIOS ODONTOLÓGICOS EN GENERAL.	MAIRYN CAROLINA ZERPA DELGADO	708861
E/2022-54259	22/9/22	PUNTA EN BLANCO	SERVICIOS DE DISEÑO DE CORTINAS Y ARTÍCULOS DECORATIVOS PARA EL HOGAR, ORGANIZACIÓN DE LA CASA, VENTA DE ARTICULOS DEL HOGAR, ORGANIZACION DE EVENTOS...	MERCEDES SOFIA CAMILO CABRERA	708179
E/2022-56272	3/10/22	PUNTIER APLICAESTUK PAINTING	APLICACION DE PINTURA Y MANTENIMIENTO A EDIFICIOS RESIDENCIALES Y COMERCIALES, COMO HOTELES, CASAS, COMPLEJOS TURISTICOS, CABAÑAS, PISCINAS, VILLAS, RESTAURANTES...	MARINO PUNTIER	709711
E/2022-55374	28/9/22	PUVENCISB	FABRICACIÓN, VENTA, REPARACIÓN, IMPORTACIÓN Y EXPORTACIÓN DE PUERTAS Y VENTANAS EN CRISTAL, ENROLLABLES, INDUSTRIALES, EN ALUMINIO, SHUTTERS, ESCALERAS...	FRANCISCO ANTONIO MEJÍA ALMONTE	709037
E/2022-55179	3/10/22	QDQ NOTICIAS	SERVICIOS DE PERIODISMO, RELACIONES PUBLICA, PUBLICIDAD, PROPAGANDAS, COMENTARIOS POLÍTICOS Y SOCIALES, AYUDAS SOCIALES, DIFUSION DE CONTENIDO EN TELEVISION Y RADIO.	JUAN MIGUEL MATOS VENTURA	709682
E/2022-54140	21/9/22	QP REDUCED BALES	IMPORTACIÓN, EXPORTACIÓN Y COMERCIALIZACIÓN DE PRENDAS DE VESTIR USADAS.	LUIS ELIGIO MONTAS MELO	708100
E/2022-54950	29/9/22	QUAD INVERSIONES QIM	SERVICIOS DE PRESTAMOS, FINANCIAMIENTOS DE BIENES INMUEBLES, COMPRAS Y VENTAS DE VEHÍCULOS. ADMINISTRACIÓN Y ALQUILER DE BIENES INMUEBLES.	JUAN ARISTIDES ZAPATA HERNANDEZ	709257
E/2022-54550	23/9/22	QUINTAS DE VALVERDE.	PARA IDENTIFICAR UNA URBANIZACION.	LEONARDO DE JESUS FRANCISCO FRANCISCO	708431
E/2022-53852	20/9/22	QUISQUEYA PARADISE	TOUR OPERADOR, VENTA DE EXCURSIONES, VENTAS DE PAQUETES TURISTICOS Y SERVICIOS TURISTICOS EN GENERAL.	FLORE MARGAUX JOE LEMAY, YEFRY DE JESUS TORRES ZORRILLA	707872
E/2022-54096	21/9/22	R&P RODRIGUEZ PIMENTEL & ASOCIADOS	BRINDAR SERVICIOS JURÍDICOS Y/O LEGALES EN GENERAL, ASIMISMO ASESORÍAS Y/O CONSULTORIA MIGRATORIAS, SOMOS ABOGADOS. ASIMISMO A DAR SERVICIOS DE ASESORÍA.	MARIA ESCARILINA RODRIGUEZ VERAS, NEUDY MIGUEL PIMENTEL FAJARDO	708068
E/2022-48669	4/10/22	R/PN GENERAL SERVICES	BRINDAR SERVICIOS DE MANTENIMIENTO Y REPARACIÓN DE EQUIPOS DE OFICINA, SERVICIOS DE LIMPIEZA, PINTURA, VENTA DE EQUIPOS DE OFICINA E INDUSTRIALES...	ROBERTO ANTONIO PACHECO NOLASCO	709925
E/2022-53816	20/9/22	R4B SERVICIOS MULTIPLES	CONSTRUCCIÓN, ALQUILER Y VENTA DE APARTAMENTOS, JARDINERÍA, LIMPIEZA Y MANTENIMIENTO ELÉCTRICO EMPRESARIAL.	RIBEL ALBERTO DIAZ FILPO	707821
E/2022-54667	23/9/22	RADIO GUAYACANES	SERVICIO DE EMISORA ONLINE PARA EL MUNDO DESDE EN MUNICIPIO GUAYACANES, PROVINCIA SAN PEDRO DE MACORIS, REPÚBLICA DOMINICANA. SERVICIO PÚBLICO PARTICIPATIVO Y PLURALISTA...	SANTO CORPORAN LOPEZ	708520
E/2022-53622	20/9/22	RAEBER CUMAYASA	SERVICIOS DE PROMOVER INVERSIONES INMOBILIARIAS, COMPRA, VENTA Y ALQUILER DE BIENES INMUEBLES, ADM. Y MANTENIMIENTO DE PROPIEDADES.	MONIKA ELLENBERGER DE RABER	707721
E/2022-48521	4/10/22	RAFAEL CASTRO AUTO IMPORT	COMPRA, COMERCIALIZACIÓN, IMPORTACIÓN DE VEHÍCULOS NUEVOS Y USADOS Y SERVICIOS DE FINANCIAMIENTO.	RAFAEL CASTRO DISLA	709780
E/2022-30585	21/9/22	RAFAEL TAPIA SHIPPING	SERVICIOS DE AGENCIA DE ENVÍO MARÍTIMO.	RAFAEL ANTONIO TAPIA	708098
E/2022-54850	26/9/22	RAINBOW AGROSCIENCES	PRODUCCIÓN, COMERCIALIZACIÓN, DISTRIBUCIÓN, IMPORTACIÓN Y EXPORTACIÓN DE PRODUCTOS PARA LA AGROINDUSTRIA, PESTICIDAS, HERBICIDAS Y AFINES.	RAINBOW AGROSCIENCES, S.R.L.	708635
E/2022-48582	26/8/22	RAMENDYCAR CARGA EXPRESS.	SERVICIOS DE TRANSPORTE DE CARGA DENTRO DEL TERRITORIO DE LA REPÚBLICA DOMINICANA.	ARISMENDY CARVAJAL RAMOS	707868
E/2022-48139	16/9/22	RAMIREZ SUZAÑA & ASOCIADOS	SERVICIOS DE ASESORÍA, CONSULTORÍA Y ASISTENCIA LEGAL, JUDICIAL Y FISCAL. REALIZACIÓN Y GESTIÓN DE INVERSIONES. COMPRAVENTA DE BIENES MUEBLES...	RAMIREZ SUZAÑA & ASOCIADOS, S.R.L.	707688
E/2022-53429	20/9/22	RAMOMER CONSULTING	PROMOTOR DE NEGOCIO Y ASESORAMIENTO EN VENTAS. DESARROLLO DE TODO TIPO DE ACTIVIDADES RECREATIVAS, CONSTRUCCIÓN, ARRENDAMIENTO, VENTA Y ADMINISTRACIÓN DE COMPLEJOS TURÍSTICOS...	RAFAEL PAULETTE MORILLO	707905
E/2022-54615	23/9/22	RAMOSAN	PRODUCCION, VENTA, IMPORTACION Y EXPORTACION DE PRODUCTOS AGRICOLAS.	RAMÓN ANTONIO MONEGRO ABREU	708467
E/2022-54843	26/9/22	RANCHO GUZMAN/ROSA	REPRODUCCION, CRIANZA Y COMERCIALIZACION (VENTA) DE PECES Y CAMARONES EN TODAS SUS VARIEDADES. CONTRUCCION, DISEÑO Y REPARACION DE ESTRUCTURAS ACUICOLAS EN GENERAL...	JOSE RAMON GUZMAN JIMENEZ	708949
E/2022-56465	4/10/22	RANCHO VERDE JFMR	COMPRA Y VENTA DE GANADO VACUNO, CAPRINO, PORCINO, EJEMPLARES EQUINOS, ASÍ COMO CUALQUIER OTRA ACTIVIDAD PECUARIA RELACIONADA A LA MISMA.	JOSÉ FRANCISCO MEJÍA RIJO	709851

[210] EXPEDIENTE	[220] FECHA	[561] NOMBRE COMERCIAL	[510] ACTIVIDAD	[730] SOLICITANTE	REGISTRO
E/2022-55867	3/10/22	RAO CORP	SOCIEDAD DE INVERSIÓN Y SERVICIOS DE BIENES RAICES.	NEOLIS PARTNERS, SRL	709605
E/2022-55857	30/9/22	RAO GROUP	SOCIEDAD DE INVERSIÓN Y SERVICIOS DE BIENES RAICES.	NEOLIS PARTNERS, S.R.L.	709444
E/2022-56120	3/10/22	RAO HOLDING	SOCIEDAD DE INVERSIÓN Y SERVICIOS DE BIENES RAICES.	NEOLIS PARTNERS, S.R.L.	709635
E/2022-56119	3/10/22	RAO PARTNERS	SOCIEDAD DE INVERSIÓN Y SERVICIOS DE BIENES RAICES.	NEOLIS PARTNERS, S.R.L.	709645
E/2022-54595	23/9/22	RARODI	DISTRIBUCIÓN DE MEDICAMENTOS Y PRODUCTOS DE ESTÉTICA.	YVETTE ANNERY MARTY DE SANTOS	708448
E/2022-55670	29/9/22	RAU AGRIMENSURA	SERVICIOS DE AGRIMENSURA, TALES COMO: DESLINDES, TASACIONES, SANEAMIENTOS, SUBDIVISIONES.	RAUDIN DE JESUS VASQUEZ JOAQUIN	709290
E/2022-53992	22/9/22	RAUL SANCHEZ MUSIC	REPRESENTACIÓN ARTÍSTICA, PRODUCCIÓN Y REALIZACIÓN DE EVENTOS, PRODUCCIÓN EJECUTIVA, MANEJO DE ARTISTAS, DISTRIBUCIÓN DE CONTENIDOS FONOGRAFICOS...	RAUL FRANCISCO SANCHEZ PATIÑO	708347
E/2022-55792	29/9/22	RAYITO DE LUZ LPM Y MÁS	SERVICIOS DE CHARLAS INFORMATIVAS Y FORMATIVAS: PSICOLÓGICAS Y RELIGIOSAS.	LUZ PAULINO DIFO DE MARTÍNEZ	709393
E/2022-53039	23/9/22	READING CIGAR COMPANY RCC	PRODUCCION, COMERCIALIZACION, EXPORTACION E IMPORTACION DE CIGARROS Y SUS DERIVADOS.	OMAR DE JESUS TAVAREZ	708522
E/2022-54269	22/9/22	READY2OP	PRODUCCION DE DIVERSOS EVENTOS, TRANSMISIÓN DE EVENTOS, REALIZACIÓN Y LOGÍSTICA DE VIDEOCONFERENCIAS, IMPORTACIÓN, ALQUILER Y VENTA DE EQUIPOS AUDIOVISUALES...	DAYNA DOMINGUEZ ESPINO, JEANETTE MIGUELINA DOMINGUEZ ESPINO DE NUÑEZ	708180
E/2022-45771	22/9/22	REAL ESTATE ALLKIERE	DEDICADA A LA CONSTRUCCIÓN, GESTIÓN, ADMINISTRACIÓN, ASESORÍA, INVERSIÓN, VENTA Y RENTA DE INMUEBLES.	SUJEIDY CAROLINA AGRAMONTE ADAMES, ANTOINE FRED MAC	708231
E/2022-56229	3/10/22	REALIZZATA	EMPRESA DEDICADA A LA TENENCIA Y PROPIEDAD DE BIENES INMUEBLES.	SUSAN CAROLINA SIVIÑON REYES	709674
E/2022-54450	23/9/22	REB TUBE	SERVICIOS DE MERCATEO, PUBLICIDAD, ASESORIAS O CONSULTORIAS COMERCIALES Y EMPRESARIAL. COLOCACION TENEDORA, ADMINISTRACION, Y CORRETAJE DE ACCIONES...	FELIPE LIRANZO MOREL	708363
E/2022-56521	4/10/22	RECAL INDUSTRIAL	SERVICIOS DE COMERCIALIZACION, DISTRIBUCION Y VENTA DE MAQUINARIAS Y PIEZAS INDUSTRIALES.	RECAL INDUSTRIAL, E.I.R.L	709914
E/2022-52941	14/9/22	RECARGA 365	CONSULTA DE RESULTADOS DE SORTEOS DE LOTERIAS, VENTA TARJETAS DE REGALOS, COMPRA Y PAGO DE SERVICIOS DIVERSOS, TICKETS DE LOTERIA...	SANTO ARTURO MORA JAVIER	707696
E/2022-54281	23/9/22	RECICLAJE MORENO	IMPORTACIÓN, EXPORTACIÓN, DISTRIBUCIÓN Y VENTA DE CHATARRAS CON FINES DE RECICLAJE	PAUL TORRES AQUINO	708371
E/2022-55866	30/9/22	RED FERTILITY	CENTRO DE SALUD, DESTINADO AL MANEJO DE LA FERTILIDAD Y REPRODUCCIÓN DE LA PAREJA.	YAHAIRA MILAGROS ROSSÓ BAUTISTA, DIEGO JOSÉ JIMENEZ PIMENTEL	709486
E/2022-52447	3/10/22	RED SYSTEM GROUP RSG	DESARROLLADORES DE SOFTWARES Y PRESTADORES DE SERVICIOS TECNOLÓGICOS.	WISTON DARIO GOMEZ CANAS	709768
E/2022-54434	22/9/22	REFERENTE ESTRELLA	NOMBRE PARA ENTRENAMIENTOS, CONTENIDO EN REDES SOCIALES, CONFERENCIAS, PROGRAMAS ONLINE, WEBINARS, PUBLICIDAD EXTERIOR, PUBLICIDAD IMPRESA, MATERIAL IMPRESO.	IRENE MORILLO VALDEZ	708337
E/2022-54842	26/9/22	REFRESCAR LA TOMA	CAR WASH, LAVADO DE VEHICULOS.	CATALINA FUNG CAI	708633
E/2022-56224	3/10/22	REFRI Y AEL	SERVICIOS DE REFRIGERACIÓN, REPARACIÓN Y MANTENIMIENTO DE AIRE ACONDICIONADO.	Y AEL FRIA CARMONA	709677
E/2022-56073	4/10/22	REFRIGERACIÓN B&F	REPARACIÓN, INSTALACIÓN, MANTENIMIENTO DE EQUIPOS DE REFRIGERACIÓN INDUSTRIALES Y DOMÉSTICOS.	MAXIMO BATISTA, NELLYS JULLISSA FLORES LIARIANO	709973
E/2022-45765	21/9/22	REFUGIO HESED	SIN FINES DE LUCRO QUE SIRVE COMO RESIDENCIAL PARA ADOLESCENTES VÍCTIMAS DE ABUSO SEXUAL DOMÉSTICO Y EMBARAZADAS RESCATADAS POR VIOLENCIA DE GÉNERO.	FUNDACIÓN RED DE MISERICORDIA, INC.	707997
E/2022-46085	22/9/22	REGAN GREEN ENERGY SOLUTION	IMPORTACIÓN DE MOTORES ELÉCTRICOS, CARROS NUEVOS Y USADOS, PANELES SOLARES Y BATERÍAS.	RICHARD LAWRENCE REGAN	708229
E/2022-52665	27/9/22	REGIAS BEAUTY STUDIO BY AMARILIS	SERVICIO DE CENTRO DE BELLEZA Y ESTÉTICA, CREACIÓN DE TODO TIPO DE PRODUCTOS COSMÉTICOS PARA LA BELLEZA Y CUIDADO CORPORAL, CUIDADO CAPILAR, PEDI-SPA.	JOSÉ MIGUEL MARTÍNEZ ORTEGA, ZENONA VILLAVICENCIO CEDANO	708876
E/2022-56378	4/10/22	REINTEGRATERD	CENTRO DE REHABILITACIÓN COGNITIVA INFANTO-JUVENIL, EVALUACIÓN, DIAGNÓSTICO Y TERAPIAS DE LOS TRASTORNOS DEL NEURODESARROLLO Y CONDUCTUAL, DIVULGACION CIENTÍFICA...	RAYNILDA CEDANO CARABALLO	709787
E/2022-47822	28/9/22	RELACIONES INTELIGENTES RD	EXPORTACIÓN, COMPRA, VENTA, ARRENDAMIENTO Y COMERCIALIZACIÓN DE EQUIPOS DE COMPUTADORAS Y SOFTWARE. CAPACITACIÓN, ASESORAMIENTO PARA LA INSTALACIÓN DE ESTOS EQUIPOS...	INGRID GLORIA YEARA VIDAL	709030
E/2022-47631	1/9/22	RELAHOST	ASESORÍA, ADMINISTRACIÓN, GESTIÓN DE ALQUILER Y MANTENIMIENTO DE PROPIEDADES TANTO DE ALQUILERES VACACIONALES DE CORTA COMO DE LARGA ESTANCIA.	SONIA MARLENY MATEO SHEPHARD	708709
E/2022-55017	28/9/22	RELAX FACE & BODY BY DORKA PANIAGUA	SERVICIOS DE MASAJES CORPORALES, RELAJANTES, CUIDADO CORPORAL Y FACIAL, TRATAMIENTOS DE BELLEZA, ASESORAMIENTO Y VENTA DE PRODUCTOS PARA TALES FINES.	DORKA MIRIAN PANIAGUA	708970
E/2022-55074	27/9/22	RELEVÉ	SERVICIOS DE ALTA COSTURA, CONFECCIÓN DE MANTELERA DEL HOGAR, DECORACION DE INTERIORES Y EVENTOS, DISEÑO DE INTERIORES Y MUEBLES...	MARIA MAGDALENA GENAO GRULLON DE CASTRO	708786
E/2022-55981	30/9/22	RELIQUIAS HISTORICAS DOMINICANAS RHD	VENTAS MONUMENTOS NACIONALES EN MINIATURAS.	NELSON ANTONIO MUÑOZ SANTOS, REINA DEL CARMEN MARTINEZ VARGAS	709545
E/2022-37674	29/9/22	REMESAS DE BIENES Y DOCUMENTOS REVIDO	SERVICIOS DE MENSAJERÍA Y TRANSPORTE A NIVEL NACIONAL, MUDANZA, ACARREO, TRANSPORTE DE TODO TIPO DE MERCANCÍA, Y ENVÍO DE BIENES Y VALORES.	REMESAS DE BIENES Y DOCUMENTOS	709271
E/2022-54543	23/9/22	REMIX	DEDICARSE A LA CONSTRUCCIÓN DE CARRETERAS, OBRAS DE INFRAESTRUCTURA Y SIMILARES; LA EJECUCIÓN DE ACTIVIDADES PROPIAS, RELACIONADAS, CONEXAS O AFINES...	CONSORCIO REMIX, S.A	708408
E/2022-54451	23/9/22	RENACIMIENTO NIALA	INVERSIONES INMOBILIARIAS Y HOTELERAS.	MARIANNE COLETTE VIRET EP. KINAPENNE	708411
E/2022-54627	23/9/22	RENTARICA INVESTMENTS	NEGOCIOS INMOBILIARIOS, ADMINISTRACIÓN, FINANCIAMIENTO, COMPRA, VENTA Y ALQUILER DE BIENES INMUEBLES.	SERGIO NICOLÁS DE JESÚS CARLO PICHARDO, JORGE HECTOR PERROTTA MORALES	708494
E/2022-54995	26/9/22	REOIL DOMINICANA	SERVICIOS DE RECICLAJE, RECOLECCION, ALMACENAMIENTO, COMERCIALIZACION, DISTRIBUCION Y EXPORTACION DE ACEITES DE COCINA USADO, GRASAS, ACEITE DE CONSUMO COMERCIAL...	GUSZTAV HEINER FEKETE	708731
E/2022-53316	15/9/22	REPÚBLICA HOME	EMPRESA DEDICADA A LA VENTA Y ALQUILER DE INMUEBLES EN GENERAL. ASÍ TAMBIÉN, LA REALIZACIÓN DE CAMPAÑAS PUBLICITARIAS EN MEDIOS MASIVOS, MANEJO DE CUENTAS DIGITALES.	JASMIN CRISTINA DOMÍNGUEZ MÉNDEZ, FRANCISCO AMADOR GUITIERREZ BLANCO	707918
E/2022-54039	21/9/22	REPUESTOS LA BENDICION JEANCAR	IMPORTACION, REPARACION Y VENTA DE TODO TIPO DE MOTORES PARA VEHICULOS.	JEAN CARLOS MIGUEL GONZALEZ RAMIREZ, CARMEN DE JESUS MORENO	708096
E/2022-54164	21/9/22	REPUESTOS OSVALDO PEREZ	VENTAS DE PIEZAS NUEVAS Y USADAS DE MOTOCICLETAS.	OSVALDO PEREZ RODRIGUEZ	708104
E/2022-56282	3/10/22	REPUESTOS Y TALLERES YOVANNY DISLA	VENTAS DE REPUESTOS Y REPARACIONES DE VEHICULOS DE MOTOR.	RAFAEL YOVANNY DISLA SANTOS	709717
E/2022-56184	3/10/22	RESIDENCIAL VILLA BANAK	PROYECTO INMOBILIARIO DE APARTAMENTOS RESIDENCIALES PARA VENTA O ALQUILER.	ANTHONY JOSE LOGRONO RODRIGUEZ	709651
E/2022-55015	26/9/22	RESIDENCIAL VISIÓN DE ESPERANZA VES	RESIDENCIAL SIN FINES DE LUCRO PARA ADOLESCENTES VÍCTIMAS DE ABUSO SEXUAL DOMÉSTICO Y EMBARAZADAS RESCATADAS POR VIOLENCIA DE GÉNERO.	FUNDACIÓN RED DE MISERICORDIA, INC.	708771
E/2022-54180	21/9/22	RESIDUOS CLASIFICADOS DIVERSOS, RESICLA	RECOLECCION DE RESIDUOS PELIGROSOS Y NO PELIGROSOS PARA LLEVAR A LUGAR DE DISPOSICION FINAL.	CESAR ANTONIO VARGAS PIMENTEL	708118
E/2022-49467	21/9/22	RESIMADERAS & HOME IMPROVEMENT	RENOVACIÓN, DECORACIÓN Y REDISEÑO ESTRUCTURAL Y ELÉCTRICO DE TODO TIPO DE INMUEBLES.	LEONIDAS MONCION MENDOZA	707925
E/2022-53351	16/9/22	RESSLIFE MEDICAL	PROVEER PRODUCTOS Y SERVICIOS MÉDICOS, ANESTESIA Y CONTROL DEL DOLOR.	YONEIDY CASTILLO PINEDA	707694
E/2022-55485	28/9/22	RESTAURANTE PARADA 27	VENTAS DE TODO TIPO DE COMIDA Y BEBIDAS CON Y SIN ALCOHOL AL POR MAYOR Y AL DETALLE, COMIDA RÁPIDA, DRINK, POSTRES Y REPOSTERÍA.	SEBASTIAN RIVERA NUÑEZ, MOISES HILARIO JIMENEZ JEREZ	709135
E/2022-54993	26/9/22	RESTAURANTE SOL & LUNA	SERVICIOS DE RESTAURANTE TOUR OPERADOR ORGANIZACION DE EVENTOS ORGANIZACION DE BODAS BAR ORGANIZACION DE CONCIERTOS PARQUE INFINITY.	CARLOS JAVIER GONZALEZ CASANOVA, TOMMASO MORANDI	708730
E/2022-55791	30/9/22	RESTAURAT COMEDOR EL ZAGUANCITO DE GUELITA	EXPENDIO DE BEBIDAS Y COMIDAS RAPIDA Y TODO LO CONSERNIENTE AL GENERO GASTRONOMICO.	EURIDICE JIMENEZ ALVAREZ	709523
E/2022-53726	20/9/22	RESTORATIONCM	EMPRESA VIRTUAL COMERCIALIZADORA DE PRENDAS DEPORTIVAS DE VESTIR PARA DAMAS, CABALLEROS Y NIÑOS.	PERLA ISABEL FERREIRA MEJIA	707770
E/2022-54506	23/9/22	RETRONOVA BY ANA LOPEZ	VENTAS DE ROPAS DE MARCAS EXTRANJERAS, CALZADOS, PERFUMES, COSMETICOS, CARTERAS, BISUTERIAS Y DEMAS PRENDAS DE VESTIR PARA DAMAS Y CABALLEROS.	ANA ROSALVA LOPEZ AQUINO	708376
E/2022-50759	5/9/22	REVOLUCIÓN DUARTIANA	ORGANIZACIÓN EDUCATIVA QUE PROMUEVE EL PATRIOTISMO EN LA REPÚBLICA DOMINICANA. SE DEDICA A ORGANIZAR ACTIVIDADES Y EVENTOS EDUCATIVOS QUE INCENTIVAN EL ORGULLO NACIONAL...	JUVENAL HERNANDO REYNOS BOBEA	705998
E/2022-55140	27/9/22	REY AUTO IMPORT, RAY	COMPRA, VENTA, IMPORTACIÓN Y FINANCIAMIENTO DE VEHÍCULOS NUEVOS Y USADOS.	ROBERTO CARLOS REYNOSO PAULINO	708834
E/2022-54334	22/9/22	REY VAPE SHOP RHV	COMERCIALIZACION, VENTA Y DISTRIBUCION DE CIGARRILLOS ELECTRONICOS Y SUS ACCESORIOS.	REYNARDO ANTONIO CRUZ TORRES	708264
E/2022-54105	27/9/22	REYPARE AUTO IMPORTADORES	IMPORTACIONES Y VENTA DE REPUESTOS Y PARTES DE VEHÍCULOS DE MOTOR.	MARIO MIGUEL REGALADO GONZÁLEZ	708812
E/2022-56628	4/10/22	RG AGENTES INMOBILIARIOS POP	SERVICIOS DE TODO TIPO DE TRANSACCIONES INMOBILIARIAS, VENTA, COMPRA, ALQUILER, ADMINISTRACIÓN DE PROPIEDADES...	GABRIELA MARIA JAQUEZ, RONALD JESUS LOPEZ MELENDEZ	710000
E/2022-53607	20/9/22	RHEMA KIDS UNCIÓN Y PODER	SERVICIOS DE ENTRETENIMIENTO N.C.P. GRUPOS ARTÍSTICOS, PAYASO, PINTACARITAS, DISFRACES, PERSONAJES ARTÍSTICOS E INFANTILES.	EUGENIA MARTINEZ DE NUÑEZ	707702
E/2022-53562	20/9/22	RHICOLE INVERSIONES FINANZAS, TECNOLOGÍA Y DESARROLLO	CAPACITACIÓN EN EL ÁREA DE FINANZAS, SERVICIOS DE CATERING Y COMIDA, ORGANIZACIÓN DE TODO TIPO DE EVENTOS SOCIALES TALES COMO BODAS, REUNIONES, CUMPLEAÑOS...	MARIBEL DEL ROSARIO BERNABEL TEJEDA DE ALVAREZ	707901
E/2022-54791	26/9/22	RICKY15 AUTO IMPORT	RENTA Y VENTA DE VEHÍCULOS NUEVOS Y USADOS.	RICARDO OTONIEL LOPEZ FIGUEROE	708608
E/2022-52846	20/9/22	RIDE TECH	SERVICIO DE TELE MERCATEO Y CENTRO DE LLAMADAS NACIONALES E INTERNACIONALES.	MANUEL DE JESUS PERALTA ESPINAL	707879
E/2022-54776	26/9/22	RIEL MULTISERVICIOS	VENTA DE RECARGAS TELEFÓNICAS, SERVICIOS DE DISTRIBUCIÓN PAPELERÍA Y MATERIAL GASTABLE, SERVICIOS DE PRÉSTAMOS Y FINANCIAMIENTOS EN GENERAL...	RAFAEL ISMAEL DEJESUS ESTEVEZ LOPEZ	708584
E/2022-54523	27/9/22	RIVAS & ROMAN GROUP INMOBILIARIA	SERVICIOS INMOBILIARIOS, COMPRA VENTA Y ALQUILER DE INMUEBLES.	JOSE RAFAEL ROMAN RODRIGUEZ	708842
E/2022-49773	26/9/22	RIVAS ESTHETIC ACADEMY REA	CENTRO DE ENSEÑANZA ESTÉTICA, SPA, CENTRO DE NUTRICIÓN, CENTRO DE ESTÉTICA, CENTRO DE ADELGAZAMIENTO, SERVICIOS DE RELAJACIÓN.	YANELBA RIVAS LUNA	708694
E/2022-54199	22/9/22	RIVER GAS	ENVASADORA DE GAS, VENTA Y DISTRIBUCIÓN DE GAS LICUADO DE PETROLEO.	SUCRE GUARIONEX RIVERA, RIVER GAS, S.R.L.	709177
E/2022-56253	3/10/22	RJC NOLASCO	COMPRA Y VENTA DE PRODUCTOS AGRÍCOLAS, PECUARIOS Y MARISCOS.	REUDY JOSE NOLASCO CASTILLO	709704
E/2022-55945	30/9/22	RMC136 DOMINICANA	IMPORTACIÓN, DISTRIBUCIÓN Y COMERCIALIZACIÓN EN GENERAL DE MATERIALES Y EQUIPOS DE OFICINA, DE INFORMÁTICA, DE NEUMÁTICOS PARA TODO TIPO DE VEHÍCULOS Y MAQUINARIA...	RAMON MANUEL CASTILLO ALMONTE	709539
E/2022-53580	16/9/22	RMM EQUIPOS Y MAQUINARIAS MINERAS	COMPRA, VENTA, EXPORTACION E IMPORTACION DE EQUIPOS Y MAQUINARIAS ESPECIALIZADAS EN EL SECTOR DE LA MINERIA, LA CONSTRUCCION Y VENTA DE EMBARCACIONES...	RMM EQUIPOS Y MAQUINARIAS MINERAS, SRL	707678
E/2022-54282	22/9/22	RMT VEGETALES Y MAS	COMPRA Y VENTA DE TODO TIPO DE VEGETALES Y LEGUMBRES.	RAUL MARTE TINEO	708198
E/2022-54347	22/9/22	ROB & JACKSON	DISTRIBUCIÓN Y COMERCIALIZACIÓN DE PRODUCTOS DE LIMPIEZA DEL HOGAR, HIGIENE PERSONAL, PERFUMERÍA, ROPA DE VESTIR, BIKINIS, BAÑADORES, CALZADO, ALIMENTOS Y BEBIDAS.	RUBEN OLIVARES LASO, RODNY ANTONIO JACKSON DAVIS	708281
E/2022-55626	29/9/22	ROBIN - POOL WC ENTERPRISES	SERVICIO DE MANTENIMIENTO Y PLOMERÍA DE PISCINA; VENTA DE PRODUCTOS PARA LA PISCINA.	ROBINSON GARCIA HERNANDEZ, WILLIAN ANTONIO HERNANDEZ BURGOS	709225
E/2022-56111	3/10/22	ROCK N' HOPE	ACTIVIDADES MUSICALES ARTISTICAS Y CULTURALES, PRODUCCION DE EVENTO ESPECTACULOS PUBLICOS INCLUYENDO ESPECTACULOS DE ESCENARIOS, CONCIERTOS...	ROSSANNA LISELOT READ VÁZQUEZ	709627
E/2022-54963	26/9/22	RODARTE	IMPARTIR CURSOS Y TALLERES RELACIONADOS CON EL ARTE Y VENTA DE ARTESANÍAS.	FUNDACIÓN LUCHO POR UN SUEÑO FUNDELUCHOS	708710
E/2022-54612	28/9/22	RODRIGO GARCIA PRODUCTIONS & EVENTS	PRODUCCIÓN, EJECUCIÓN, REALIZACIÓN Y MONTAJE DE EVENTOS DE TODO TIPO, TANTO COMO CONCIERTOS, BODAS, FIESTAS, DESPEDIDAS, DISTINTOS SERVICIOS DE PROMOCIÓN...	RODRIGO GARCÍA BARREDO	709347
E/2022-55609	29/9/22	RO-JAQUEZ	SERVICIOS DE CONSTRUCCIÓN DE PROYECTOS RESIDENCIALES Y HABITACIONALES, REMODELACIONES Y REPARACIONES, PROMOCIÓN DE PROYECTOS Y VENTAS DE INMUEBLES...	DANNY ANTONIO RODRIGUEZ RODRIGUEZ, JOEL JAQUEZ TORRES, MARIN DE JESUS RODRIGUEZ RODRIGUEZ	709233
E/2022-54930	26/9/22	ROMERO RA ARQUITECTURA E INGENIERIA	IMPORTACIÓN Y EXPORTACION DE MATERIALES DE CONSTRUCCIÓN, SERVICIOS DE CONSULTORIA, DISEÑO Y CONSTRUCCIONES, INGENIERIA Y ARQUITECTURA.	JUAN CARLOS PARRA QUINTERO, LUIS JAVIER ROMERO FONSECA	708922
E/2022-53859	20/9/22	RONNIELIS IMPORT	VENTA AL POR MAYOR Y DETALLE DE ARTEFACTOS PARA EL HOGAR ELÉCTRICOS, A GAS, KEROSINA U OTROS COMBUSTIBLES, INCLUYENDO ELECTRODOMÉSTICOS, COCINAS...	RONNY GABRIEL PEREZ PEREZ, MARIA JIMENEZ	707874
E/2022-56003	30/9/22	ROOM CREATORS	DISEÑO DE INTERIOR Y REMODELACION DE ESPACIOS HOTELEROS.	LILIANA MARIA RUIZ CARAVALLA	709565
E/2022-55815	30/9/22	ROSARIO BATISTA & ASOCIADOS	SERVICIOS DE CONTABILIDAD EN GENERAL, ASESORÍA FINANCIERA Y ASESORÍA FISCAL, IGUALAS DE CONTABILIDAD, ACTIVIDAD DENTRO DEL CAMPO DE LA CIENCIA DE LA CONTABILIDAD...	ANDREINA ROSARIO YAN, YULISA BATISTA CESPEDS	709431
E/2022-56249	3/10/22	ROSELIA ENMARCADOS,ESPEJOS Y CUADROS, ARTE RE	VENTAS DE TODO TIPO DE MARCOS, ESPEJOS Y CUADROS.	ROSELIA ALTAGRACIA RIVAS LORENZO	709700

[210] EXPEDIENTE	[220] FECHA	[561] NOMBRE COMERCIAL	[510] ACTIVIDAD	[730] SOLICITANTE	REGISTRO
E/2022-53083	27/9/22	ROSMAPPEL MARKETING SUPPORT	SERVICIOS DE PUBLICIDAD, MERCADEO, ASESORIA INDUSTRIAL, COMERCIAL Y PERSONAL EN TODAS LAS AREAS DE FINANZAS, MERCADEO...	MOISES ALEJANDRO PELAEZ SILBERBERG	708953
E/2022-54652	23/9/22	ROSWEL DENTAL CLINIC	SERVICIO DE SALUD BUCAL, ODONTOLOGIA	MARIANNI DE LOS SANTOS MUÑOZ	708508
E/2022-55392	28/9/22	ROTARY CLUB SANTO DOMINGO ORIENTAL	ENTIDAD SIN FINES DE LUCRO QUE SE DEDICA A SERVIR A LA HUMANIDAD, PROMOVER LA INTEGRIDAD Y FOMENTAR LA COMPRESION, LA BUENA VOLUNTAD Y LA PAZ MEDIANTE LAS ACTIVIDADES...	ANTONIO DE JESUS RODRIGUEZ TEJADA	709026
E/2022-45965	20/9/22	ROUSSEBELLA BAR & RESTAURANT	SERVICIO DE CATERING, COMIDA A LA CARTA, PLATO DEL DIA, EXPENDIO DE BEBIDAS ALCOHOLICAS, VENTA DE ALIMENTOS COCINADOS, SERVICIO DE BUFET...	ROMULO BERNARD ABREU ABREU	707710
E/2022-55132	28/9/22	ROYAL BAR JBF	EXPENDIO DE BEBIDAS ALCOHOLICAS.	JILIE BATISTA FRANSUA	709053
E/2022-54016	21/9/22	ROYAL HOME HOUSEWARE	AMPARA UNA TIENDA (SHOWROOM) DE LOS PRODUCTOS DE LA LINEA DEL HOGAR CON LOS SIGUIENTES PRODUCTOS: JUEGOS DE OLLAS Y SARTENES TODOS LOS TAMAÑOS...	ANTONIO JUNQUERA RODRIGUEZ	708017
E/2022-53101	28/9/22	R-PASP PERFECTIONS CAR	VENDER SERVICIOS DE PINTURA Y DESABOLLADORA DE TODO TIPO DE VEHICULOS DE MOTOR, TAMBIEN A LA VENTA DE REPUESTOS DE CARROS NUEVOS Y USADOS.	LUCAS PEÑA GONZALEZ	709104
E/2022-56531	4/10/22	RR FOREVER ROSE	SERVICIOS DE ARREGLOS Y CREACIONES DE ARREGLOS FLORALES PARA CADA OCASION.	RAQUEL JOSEFINA ROSARIO TEJADA	709901
E/2022-54308	28/9/22	RUARA AUTO SOLD	COMPRA, VENTA, DISTRIBUCION, IMPORTACION Y REPARACION DE VEHICULOS NUEVOS Y USADOS.	AJLA AUTO IMPORT	709003
E/2022-53769	20/9/22	RUBEV INVESTMENTS	SERVICIOS DE ALMACENAMIENTO Y LOGISTICA, VENTA Y ALQUILER DE EQUIPOS TECNOLOGICOS. COMPRA, VENTA Y DISTRIBUCION DE ALIMENTOS Y BEBIDAS.	HÉCTOR JULIO EVERTZ MORALES, JOSÉ MANUEL RUBIO MIRANDA	707801
E/2022-53470	21/9/22	RUNNERSRD	SERVICIOS DE VENTA E INSTALACION DE AUTOPARTES Y ACCESORIOS DE VEHICULOS.	GERLIN FAVIO MEJIA MENDEZ	708074
E/2022-53936	21/9/22	RUNNING ACADEMY BY GUILLERMO PEÑA	SERVICIOS DE ENTRENAMIENTOS FISICOS, EJERCICIOS PERSONALIZADOS, NUTRICION DEPORTIVA PERSONALIZADA Y ACTIVIDADES DEPORTIVAS...	GUILLERMO JOSE PEÑA PUJOLS	707954
E/2022-56377	4/10/22	RUTA 15A	PRESTACION DE SERVICIOS DE PUBLICIDAD Y COMERCIALIZACION, PROMOCION DE VENTAS, INVESTIGACION DE MERCADOS, PUBLICIDAD EXTERIOR Y MARKETING...	JOSÉ ENRIQUE SANOJA RIZEK, LYNETTE BEGOÑA BATISTA ALONSO DE SANOJA	709781
E/2022-49265	3/10/22	S.P.M. SERVICIOS PROFESIONALES MUNICIPALES	ADMINISTRACION DE PROPIEDADES INMOBILIARIA, PRIVADAS Y ESTATALES, SERVICIOS PROFESIONALES DE ABOGADOS, BIENES RAICES.	S.P.M. SERVICIOS PROFESIONALES MUNICIPALES, S.A.	709714
E/2022-55073	3/10/22	SABORES Y EXPERIENCIAS COLOMBIANAS E&W	VENTA DE COMIDAS Y BEBIDAS	ERWIN S ARTURO MIRANDA PACHECO, WENDY ANDREA BALLESTEROS DIAZ	709615
E/2022-54448	27/9/22	SAFE SOLUTIONS ARES	SERVICIO PUBLICITARIO, SERVICIO FERRETERO, SERVICIO DE INFORMATICA, ASI COMO TAMBIEN LA COMERCIALIZACION ARTICULOS PARA LA PUBLICIDAD (CAMARAS, DISEÑOS...	ELVIS TOMAS VALENTIN GONZALEZ	708767
E/2022-55703	29/9/22	SAKERD	SERVICIOS DE RESTAURANTE DE COMIDA ASIATICA EN GENERAL, CATERING, VENTA DE COMIDAS PREPARADAS Y BEBIDAS.	FELIPE ANDRES SOLER LUCO, MATIAS MARIO GONZALEZ SPENCER	709311
E/2022-52974	14/9/22	SAKY SPORT- TU OPCION AL VESTIR	VENTAS AL POR MENOR DE PRODUCTOS TEXTILES,PRENDAS DE VESTIR, CALZADOS Y ARTICULOS DE CUERO	FRANCIS MANUEL VALDEZ NOLASCO	707182
E/2022-56264	3/10/22	SAL DE LA OLLA	SERVICIOS DE ASESORIA Y ENTRENAMIENTO EN FINANZAS PERSONALES, INVERSIONES, JUBILACIONES, Y ACTIVIDADES AFINES	DARIO NICANOR MARTINEZ BATLLE	709706
E/2022-53496	22/9/22	SALA DE TAREAS Y REFUERZO ESCOLAR PROFESORA DENIA ESTHER HERNANDEZ	REFORZAMIENTO ESCOLAR DE LOS ESTUDIANTES DEL NIVEL INICIAL Y BÁSICA, AYUDA EN LA DEFICIENCIA DEL APRENDIZAJE INCLUYENDO ALFABETIZACION...	DENIA ESTHER HERNANDEZ REYES	708167
E/2022-53719	21/9/22	SALCHEM DOMINICANA	DISTRIBUCION, COMERCIALIZACION, IMPORTACION Y EXPORTACION DE MATERIAS PRIMAS E INSUMOS PARA: INDUSTRIA TEXTIL PARA LA FABRICACION Y TRATAMIENTO DE PRENDAS DE VESTIR...	RONALD EDUARDO SALAS MARCHANI	707945
E/2022-55462	28/9/22	SALLOW CORP	COMPRA Y VENTA DE ROPAS, CALZADOS, ELECTRODOMESTICOS, JUGUETES, EQUIPOS ELÉCTRICOS Y ELECTRONICOS.	MANUEL ALFREDO MATOS COCA	709112
E/2022-56211	4/10/22	SALON CRR	SERVICIOS DE POSTURAS DE UÑAS ACILICAS, PEDICURE, MANICURE, CORTES DE PELO, SECADOS, TINTES, DEPILACION DE CEJAS, AXILAS.	CLARIBEL RODRIGUEZ RODRIGUEZ	709892
E/2022-55343	28/9/22	SALSEALO	FABRICACION, COMERCIALIZACION, DISTRIBUCION DE ALIMENTOS.	MOUSSEZARELLA CAFE SRL	709022
E/2022-53644	20/9/22	SALVI CONSTRUCTORES	CONSTRUCCION DE EDIFICACIONES, CARRETERAS, PUENTES, CANALES, PRESAS, NAVES, INDUSTRIALES Y URBANIZACIONES.	JOSE LUIS SALVI BATISTA	707723
E/2022-52762	14/9/22	SAMAE EVENTS	PLANIFICACION, CELEBRACION, DECORACION Y PROMOCION DE REUNIONES, EVENTOS SOCIALES Y ACTIVIDADES ARTISTICAS; RENTA Y ADMINISTRACION DE INMUEBLES...	SALLY MARTE ESPINAL	708284
E/2022-52786	20/9/22	SANCHEZ & CRUZ IMMIGRATION SERVICES EXPERTS	CURSOS DE INMIGRACION, VISAS B1/B2, VISA DE NOVIO K1, VISA DE ESPOSO K3, VISAS DE TRABAJO TEMPORAL H2A, VISAS DE TRABAJO TEMPORAL H2B, VISAS DE ESTUDIANTES...	ISAURO SANCHEZ GUTIERREZ, ROBERTO ANTONIO CRUZ REYNOSO	707754
E/2022-55991	30/9/22	SANTIAGO MORALES & ASOCIADOS	SERVICIO DE SEGUROS (CORREDORES DE SEGUROS), ASI COMO COMPRAR, VENDER, PERMUTAR Y REALIZAR OPERACIONES DE EN RELACION A CORRETAJE DE SEGUROS...	SANTIAGO MORALES & ASOCIADOS, S.R.L.	709738
E/2022-53874	20/9/22	SARPLAST RD	FABRICACION, VENTA, IMPORTACION Y EXPORTACION, DISTRIBUCION Y COMERCIALIZACION DE TUBERIAS EN GRP.	SOBEIDA PERDOMO OGANDO	707889
E/2022-54878	26/9/22	SATRAMAR	SERVICIO DE TRANSPORTE A PERSONAS EN ACTIVIDAD TURISTICAS POR VIA TERRESTRES Y MARITIMA, POR TODO EL TERRITORIO NACIONAL Y LITORAL DE LA ISLA.	VICTOR MANUEL GARCIA BATISTA	708658
E/2022-55940	30/9/22	SDDD DESIGN DISTRICT SANTO DOMINGO	PLAZA COMERCIAL, SERVICIOS DE VENTA Y ALQUILER DE LOCALES COMERCIALES.	LUIS FERNANDO GUTIÉRREZ RODRÍGUEZ, MABEL VALOY	709493
E/2022-55288	28/9/22	SDEX SERVICIOS EXEQUIALES DOMINICANOS	COMERCIALIZACION Y VENTA DE SERVICIOS FUNERARIOS EN PREVISION Y NECESIDAD INMEDIATA; VENTA DE PREVISION Y NECESIDAD INMEDIATA DE CREMACION DE SERES HUMANOS...	GERVIS FELIPE PEÑA	708968
E/2022-55386	4/10/22	SEBTEKNOLOGY	VENTAS, INSTALACION Y SERVICIOS DE SISTEMAS DE CONTROL DE ASISTENCIA Y NOMINAS DE PERSONAL, SISTEMAS DE CAMARAS DE SEGURIDAD Y VIGILANCIA...	VICTOR SEVERINO, CRISTIAN ELPIDIO BAEZ ROMERO	709861
E/2022-48309	20/9/22	SECURITY GLOBAL & SAFETY SERVICES GSESA	SERVICIOS DE SEGURIDAD FISICA: SERVICIOS DE VIGILANCIA, SEGURIDAD, ENTRENAMIENTOS, DEPURACIONES DE PERSONAL, INVESTIGACIONES (DETECTIVE PRIVADO)...	JUAN CARLOS DE LOS SANTOS	707794
E/2022-53309	15/9/22	SEGESE	SERVICIOS GENERALES DE MANTENIMIENTOS ELECTROMECANICO, REPARACION, INSTALACION, MANTENIMIENTO, SISTEMA DE ENERGIA RENOVABLE...	SEGESE, S.R.L	709124
E/2022-55194	27/9/22	SEGUNDA38	SERVICIOS DE CONSULTORIA EN NEGOCIOS Y ASESORIAS COMERCIALES.	FRANCISCO ANTONIO PICHARDO CASTRO	708894
E/2022-55993	30/9/22	SEGURIDAD CORPORATIVA AERONAUTICA Y TURISTICA. SCORAT	SERVICIOS DE SEGURIDAD CORPORATIVA, AERONAUTICA Y TURISTICA EN GENERAL.	ADRIANO NICOLAS RAMIREZ MENDEZ	709543
E/2022-53808	20/9/22	SECURITY JEH	SERVICIOS DE INSTALACION Y MANTENIMIENTO DE EQUIPOS DE SEGURIDAD ELECTRONICA. MANTENIMIENTO E INSTALACION DE AIRES ACONDICIONADO PANELES SOLARES...	JESÚS CAMBERO	707819
E/2022-56513	4/10/22	SECURITY RD SYSTEMS 034	IMPORTACION, COMPRA, VENTA E INSTALACION DE EQUIPOS DE SEGURIDAD RESIDENCIAL Y COMERCIAL TALES COMO: CAMARAS DE VIGILANCIA, ALARMAS, PORTONES ELECTRICOS...	MIGUEL ANTONIO RODRIGUEZ POLANCO	709898
E/2022-55342	28/9/22	SEGRIVEST	SERVICIO DE SEGURIDAD ARMADA Y NO ARMADA VIDEO VIGILANCIA E INVESTIGACIONES.	JOSÉ ULISES RICARDO CARRIÓN	709010
E/2022-55518	28/9/22	SEIRI	ASESORIAS, AUDITORIAS, PREPARACION DE ESTADOS FINANCIEROS, REGISTRO DE COMPAÑIAS, MANEJO DE TSS, MANEJO DE NOMINA, RECLUTAMIENTO DE PERSONAL, CONTABILIDAD EMPRESARIAL...	FRANCISCA ROJAS RAMOS, EVELINDA DE JESUS GUTIERREZ VASQUEZ	709162
E/2022-54860	4/10/22	SELLOS Y RODAMIENTOS JUAILY TRUCK	VENTA DE REPUESTOS DE VEHICULOS PESADO Y SERVICIOS DE MECANICA EN GENERAL	JUAILY FRANCISCO CRUZ MUESES	709879
E/2022-55634	3/10/22	SENSEYA NETWORK	AGENCIA DE PUBLICITARIA DE MARKETING.	KEYTER RUIZ ALCALA	709733
E/2022-56567	4/10/22	SERCONING	SERVICIOS DE CONSTRUCCION E INGENIERA	CARLOS ALEXANDRO ROSARIO DIAZ	709950
E/2022-52597	13/9/22	SERGIO ALBERTO PEREZ REYES	SERVICIOS IMBOBILIARIOS, BIENES RAICES EN GENERAL.	SERGIO ALBERTO PEREZ REYES	706952
E/2022-54445	29/9/22	SERVICIOS MUNDIAL TRANSPORT R.D. SERMUNTRANSP	SERVICIOS DE TRANSPORTE DE PASAJEROS, TERRESTRE, AEREO, MARITIMO Y TURISTICO, ORGANIZACION DE EXCURSIONES, TOURS.	BARTOLOMÉ SILVERIO MARTINEZ	709410
E/2022-54588	23/9/22	SERVICIO DE CHOFERES DE TRANSPORTE TURISTICO HOTELES, AEROPUERTO DE SOSUA Y CABARETE GREGORIO LUPERON SECHOGLU	SERVICIO DE TRASPORTE DE TAXIS TURISTICOS.	FELIX ANTONIO HENRRIQUEZ CRUZ	708433
E/2022-52827	20/9/22	SERVICIO DE SALUD VISUAL COMUNITARIO SSVV	SIN FINES DE LUCRO AYUDAS A LAS IGLESIAS Y COMUNIDADES CON EXAMEN DE LA VISTA Y ENTREGA DE LENTES GRATIS	FREDDY APOLINAR SÁNCHEZ MEJÍA	707831
E/2022-51099	22/9/22	SERVICIOS & CAPACITACION SALAS SERVICAP	SERVICIOS DE CONTABILIDAD, ENTRENAMIENTOS, ASESORIAS, TODO EN EL AREA CONTABLE	XIOMARA SALAS JIMÉNEZ	708336
E/2022-54544	23/9/22	SERVICIOS & SOLUCIONES RODRIGUEZ SERVISOLR	SERVICIOS DE GESTION DE NEGOCIOS AJENOS, PRESTAMOS, FINANCIAMIENTOS, CONSTRUCCION, ASI COMO TODA CLASE DE ACTIVIDAD RELACIONADA CON EL OBJETO PRINCIPAL	SANTIAGO RODRIGUEZ MONTERO	708451
E/2022-56473	4/10/22	SERVICIOS CONSTRUCTIVOS CBR	LA PRESTACION DE SERVICIOS DE CONTRATACION DE PERSONAL ESPECIALIZADO A TODO TIPO DE EMPRESAS YA SEA DEL SECTOR PUBLICO O PRIVADO...	SERVICIOS OPERATIVOS BAHIA DR PLATA S.R.L.	709859
E/2022-55749	3/10/22	SERVICIOS DE TRANSPORTE TURISTICO DBA DIAMANTE	SERVICIO DE TRANSPORTE TURISTICO.	HECTOR JULIO VASQUEZ MORLA	709666
E/2022-55387	28/9/22	SERVICIOS DE AGRIMENSURA Y TOPOGRAFIA INDEPENDIENTE, SATOPI	SERVICIOS DE TOPOGRAFIA, AGRIMENSURA, DESLINDES, SANEAMIENTOS, COMPROBACION DE AREAS, REPLANTEO, CURVAS DE NIVEL Y AFINES.	NELKIS GREGORIO MARTINEZ BAEZ	709051
E/2022-54562	3/10/22	SERVICIOS DE MONTACARGAS Y TRANSPORTE ADAMO	SERVICIOS DE CARGAS Y TRANSPORTE.	JUAN BASILIO SOSA RODRIGUEZ	709750
E/2022-53996	21/9/22	SERVICIOS DE PRESTAMOS E INVERSIONES VARGAS JAVIER	OFRECEMOS TODO TIPO DE PRESTAMOS, PARA CADA NECESIDAD, CON O SIN GARANTIAS INMOBILIARIAS E HIPOTECARIAS; CON DIFERENTES TASAS DE INTERES, SEGUN SU NECESIDAD.	JESUS DOMINGO VARGAS JAVIER	707977
E/2022-55299	28/9/22	SERVICIOS EVAN	TRANSPORTE TERRESTRE, TRANSPORTE TURISTICO Y EMPRESARIAL, EXCURSIONES, TOUR OPERADOR, VENTA DE COMBUSTIBLES Y IMPORTACIONES DE VEHICULOS.	ALBENIZ VILLAR BELEN	709235
E/2022-53930	26/9/22	SERVICIOS FUNEBRES, FLORISTERIA Y TRANSPORTE EN GENERAL VICENTE NOBLE	VENTA DE SERVICIOS FÚNEBRES, ARREGLOS FLORALES Y SERVICIO DE TRANSPORTE EN GENERAL.	ANTOLIN ESTEBAN CASTILLO FERRERAS, MALDIRES MENDEZ RODRIGUEZ	708632
E/2022-48581	20/9/22	SERVICIOS GLOBALES SRMC MARKETING AND BUSINESS	IMPORTACION Y EXPORTACION DE PRODUCTOS ALIMENTICIOS.	SELVIN OMAR MELENDEZ GODINEZ	707777
E/2022-50793	20/9/22	SERVICIOS J DOMINGUEZ	ADMINISTRACION DE CONDOMINIOS, SERVICIO DE MANTENIMIENTO DE INFRAESTRUCTURA RESIDENCIAL Y EMPRESARIAL, GESTIONES INMOBILIARIAS, VENTA DE INMUEBLES...	JOKASTA DOMÍNGUEZ DÍAZ	707803
E/2022-54041	21/9/22	SERVICIOS WHYROT	PROVEER SERVICIOS DENTRO DE MIS CAPACIDADES Y CONOCIMIENTOS EN: INGENIERIA INDUSTRIAL Y CONOCIMIENTOS AFINES. ASESORIA INMOBILIARIA...	JOSUE HAZOURY NIN	708051
E/2022-54242	22/9/22	SERVICIOS Y CONSTRUCCIONES MEDINA FRIAS, SERCOMEF	SERVICIOS DE INGENIERIA, ARQUITECTURA Y ASESORAMIENTO TECNICO, COMPRA Y VENTA DE INMUEBLES, MOVIMIENTOS DE SUELOS Y PREPARACION DE TERRENOS...	ALEXANDER MEDINA FELIX	708151
E/2022-54169	28/9/22	SERVICIOS, EXPORTACION E IMPORTACION CARLOS RAMOS SEICR	IMPORTACION, VENTA Y FINANCIAMIENTO DE VEHICULOS DE MOTOR; IMPORTACION, VENTA Y DISTRIBUCION DE NEUMATICOS, PIEZAS Y ACCESORIOS PARA VEHICULOS DE MOTOR...	CARLOS JULIO RAMOS	709014
E/2022-53854	20/9/22	SEVEN LIGHT SOLUTIONS	VENTAS Y SERVICIOS EN LAS AREAS DE: ELECTRICIDAD, DOMOTICA, SEGURIDAD Y CLIMATIZACION.	ALEXANDER DE LA CRUZ, GÉNESIS LEONEL TATIS TAVAREZ	707866
E/2022-54280	23/9/22	SG77 TIENDA PINTURAS	SERVICIOS DE IMPORTACION, COMPRA Y VENTA DE ARTICULOS FERRETEROS EN GENERAL.	ANDERS SAEL GRULLON BENITEZ	708389
E/2022-53927	21/9/22	SGD SERVICIOS & GESTIONES DIVERSAS	COMPRA, VENTA, DISTRIBUCION, IMPORTACION Y EXPORTACION DE MEDICAMENTOS PARA EL CUIDADO DEL ENFERMO, MEDICAMENTOS EN GENERAL, MEDICAMENTOS NATURALES...	PAOLA CRISTAL HEREDIA DE TORRES	707971
E/2022-54927	26/9/22	SHADOW BLOW	SERVICIOS ARTISTICOS, PRODUCCION Y GRABACION.	JOSÉ ARIEL FERNÁNDEZ SOTO	708685
E/2022-53646	20/9/22	SHAKEY	SERVICIO DE ALOJAMIENTO EN HOSTELES Y HOSTELERIA. COMPRA, VENTA, CONSTRUCCION Y ALQUILER, DE BIENES INMUEBLES Y DESARROLLO DE PROYECTOS TURISTICOS, HABITACIONES...	MARIO BUONOCORE, SHAKEY, S.R.L.	707736
E/2022-55823	30/9/22	SHALAM COSMETICS	ELABORACION, PRODUCCION Y VENTA DE PRODUCTOS ESTETICO E HIGIENICO PARA EL CUIDADO DE LA PIEL, ROSTRO, PELO Y UÑAS (SHAMPOOS, GELES, MASCARILLAS CAPILARES...	JOSE LUIS FRANCISCO MOTA	709419
E/2022-53716	20/9/22	SHANDONG HORCHE INTELLIGENT AUTOMOBILE CO	FABRICACION, IMPORTACION, EXPORTACION, DISTRIBUCION, VENTA, COMERCIALIZACION DE VEHICULOS DE MOTOR, ELÉCTRICOS E HÍBRIDOS.	HENRY ANTONIO BAEZ GARCIA, DIGI WORLD, S.R.L.	707851
E/2022-56424	4/10/22	SHAYNA'S BAKERY AND PASTRY	DULCES ANTOJOS RD SE DEDICA A LA ELABORACION DE POSTRES Y PANES ARTESANALES, PICADERAS Y MÁS.	SHAYNA ESMERALDA GERVAO ALCÁNTARA, EVELYN YELISA ALCÁNTARA REYES	709896
E/2022-53733	21/9/22	SHEILYN MANCEBO & DE LEÓN CONSULTING	SERVICIOS DE ASESORIAS MIGRATORIAS Y EDUCATIVAS, SERVICIOS DE CONTABILIDAD, ASESORIA FISCAL Y TELEMARKETING.	GLADYS DE LEON VALDEZ	707961
E/2022-55865	30/9/22	SHITAKE	SERVICIOS DE ALIMENTOS Y RESTAURANTES.	CARLOS FIDEL GUZMAN GALAN	709449

[210] EXPEDIENTE	[220] FECHA	[561] NOMBRE COMERCIAL	[510] ACTIVIDAD	[730] SOLICITANTE	REGISTRO
E/2022-50866	22/9/22	SHOPELLIE	SERVICIOS DE TIENDA DE ROPA, MODA.	ELINETTE CARPIO CASTILLO	708216
E/2022-55121	27/9/22	SIFREN FOUNDATION	ENTIDAD SIN FINES DE LUCRO, DEDICADA A AYUDAR A LOS NIÑOS, POBRES Y DESPOSEIDOS.	SIFREN FOUNDATION, INC.	709499
E/2022-54430	22/9/22	SIMELER ENTERPRISE	SERVICIO DE INGENIERÍA MECÁNICA, ELÉCTRICA, ELECTRÓNICA Y ROBOTICA.	MARIA JOSE MARRERO ZAMBRANO	708320
E/2022-49694	6/9/22	SIMHERA GROUP	SERVICIOS DE MARKETING, SERVICIOS DE CREACIÓN Y DISEÑO DE PRODUCTOS, SERVICIOS DE PUBLICIDAD, SERVICIOS DE ARTE Y DISEÑO GRÁFICO, SERVICIOS DE ENCUESTAS...	LISSA COLOMBINA HERASME MENDEZ	707452
E/2022-54912	26/9/22	SIN VELLO BY INES	SERVICIOS PARA EL MANTENIMIENTO FÍSICO-CORPORAL EN GENERAL Y SERVICIOS DE DEPILACION LASER	CLARA INES CUEVAS MARIANO	708684
E/2022-53974	21/9/22	SINERGIJA AGROINDUSTRIAL	REPRODUCCIÓN, CRIANZA, PRODUCCIÓN, COMERCIALIZACIÓN, DISTRIBUCIÓN AL POR MAYOR Y DETALLE, IMPORTACIÓN Y EXPORTACIÓN DE TODOS TIPO DE ALIMENTOS...	CLAUDIA ALEXANDRA CASTILLO MOREL	707969
E/2022-54637	23/9/22	SIRVENCA PUERTAS Y VENTANAS	FABRICACIÓN Y VENTA DE PUERTAS, VENTANAS Y CRISTALES.	YOJAIRA ALEXANDRA BORQUEZ DE CAMACHO, RAMON NICOLAS CAMACHO ROSARIO	708489
E/2022-54153	21/9/22	SKULL & BASIC'S COFFEE SHOP	ELABORACIÓN Y PREPARACIÓN DE CAFÉ ARTESANAL Y DISTRIBUCIÓN DE PRODUCTOS ELABORADOS Y/O RELACIONADOS AL CAFÉ, SERVICIO DE RESTAURANTE Y/O PASTELERÍA...	KAREN ANA MARÍA SANTANA RODRÍGUEZ, WESTHER ROSSIER ALCANTARA GUERRERO	708097
E/2022-55210	27/9/22	SKY TOWER CONSTRUCTORA Y FINANCIAMIENTOS	CONSTRUCCIONES, PRESTAMOS PARA VIVIENDAS, CONSTRUCCIONES VIALES, ESTUDIO, DISEÑO, SUPERVISIÓN Y MANTENIMIENTO DE OBRAS CIVILES, ARQUITECTONICAS E INDUSTRIALES...	SKYTOWER CONSTRUCTORA Y FINANCIAMIENTOS, SRL	708927
E/2022-53900	21/9/22	SLL SUPPORT	VENTA, SERVICIO Y REPARACIÓN DE EQUIPO DE SEGURIDAD ELECTRÓNICA, TECNOLOGÍA, REDES DE DATOS Y TELEMÁTICA; TODA CLASE DE ACTIVIDAD RELACIONADA CON EL OBJETO PRINCIPAL.	CARLOS STIWAART MORETA SOTO	707947
E/2022-51320	9/9/22	SMASHED BURGER UNO.5	SERVICIOS DE ALIMENTOS Y BEBIDAS, ASÍ COMO TODO TIPO DE BEBIDAS ALCOHÓLICAS.	PABLO RANSAY SOLANO PUELLO, RICARDO ANTONIO ABRAHAM RODRIGUEZ	707858
E/2022-55198	27/9/22	SMOKING FISH	SERVICIO DE ENTRETENIMIENTO, BAR, RESTAURANTE, DISCOTECA, VENTA DE ALIMENTOS Y BEBIDAS ALCOHOLICAS, HOSPEDAJE, ESPECTACULOS ARTISTICOS...	MARIA LUISA PEDEMONTE SOTO	708896
E/2022-53627	20/9/22	SOBERAO BY ROSA MASO	ALQUILER DE VILLAS Y CASAS DE VERANEIO, GUIA TURISTICO.	BENNY MORATO DE LOS SANTOS	708695
E/2022-56427	4/10/22	SOCIEDAD DOMINICANA DE SALUD MENTAL Y PSICOLOGIA SODOSAMEPSI	SERVICIOS DE INVESTIGACIÓN, PROMOCIÓN, DIVULGACIÓN, FORMACIÓN Y SINERGIJA DE LAS DIVERSAS DISCIPLINAS CIENTÍFICAS RELACIONADAS A LA SALUD MENTAL Y A LA PSICOLOGÍA DESDE LA REPUBLICA DOMINICANA.	MARÍA CRISEYDA ALTAGRACIA CANDELARIA DE MOREL	709819
E/2022-51762	9/9/22	SOCIEDAD INTERNACIONAL PARA LA CONCIENCIA DE KRISHNA ISKCON	PROPAGAR SISTEMÁTICAMENTE CONOCIMIENTO ESPIRITUAL A LA SOCIEDAD EN GENERAL, CON EL PROPÓSITO DE EDUCAR A TODAS LAS PERSONAS EN LA TÉCNICA DE LA VIDA ESPIRITUAL. SIN FINES DE LUCRO.	SOCIEDAD INTERNACIONAL PARA LA CONCIENCIA DE KRISHNA ISKCON	708041
E/2022-56005	4/10/22	SOFER FRESH CARE	FABRICACION Y VENTA DE JABONES ARTESANALES Y PRODUCTOS DE LIMPIEZA	JOSE RAMON SOSA FERNANDEZ	709849
E/2022-54346	22/9/22	SOFIBOX	SERVICIOS Y PRODUCTOS DE PAPELERÍA, LIBRERÍA, PUBLICIDAD, PRESTACIÓN DE SERVICIOS DE TRANSPORTE, VENTA DE MUEBLES PARA EVENTOS Y HOGAR, SERVICIOS CONTABLES...	SHEYLA VICTORIA PUELLO RIVAS	708294
E/2022-55470	28/9/22	SOFTPINE SOLUTIONS	DESARROLLO DE SOLUCIONES DE SOFTWARE Y ASESORÍA DE TECNOLOGÍA	LEWIS RODRIGUEZ BURGOS	709116
E/2022-55032	27/9/22	SOL DE MONTE PLATA	INVERSIONES DE BIENES RAICES COMPRA, VENTA Y ALQUILER DE EDIFICIOS, CASAS Y APARTAMENTOS; DESARROLLO DE PROYECTOS HABITACIONALES; COMPRA Y VENTA DE MATERIALES DE CONSTRUCCION Y EQUIPOS FERRETEROS; PRESTAMOS HIPOTECARIOS Y CON GARANTIA HIPOTECARIA;	VICTOR GUERRERO BERROA	708777
E/2022-54056	21/9/22	SOLANO MENDEZ SOLUCIONES LEGALES	SERVICIOS LEGALES.	CRISMERY MARGARITA SOLANO HERRERA	708018
E/2022-55685	29/9/22	SOLER E HIJOS	TENEDORA DE INMUEBLES, VENTA Y COMPRA DE PROPIEDADES INMOBILIARIAS.	FELIPE ANDRÉS SOLER LUCANO	709305
E/2022-54344	23/9/22	SOLGYTECH	VENTAS Y SUMINISTROS DE EQUIPOS TECNOLÓGICO Y DE SEGURIDAD, PERTRECHOS MILITARES, SUMINISTROS Y MATERIAL GASTABLE EN GENERAL Y A FINES.	KATHERINE LISSELOT CANDELARIO ROMERO	708450
E/2022-56558	4/10/22	SOLHAM	SERVICIOS DE ADMINISTRACIÓN DE CONDOMINIOS Y PROPIEDADES.	ANGEL MENDEZ DURAN, HAROLD MENDEZ DURAN, MARILID MENDEZ DURAN	709934
E/2022-55803	29/9/22	SOLIDBUILDING	SERVICIO DE DISEÑO Y CONSTRUCCIÓN, VENTA, TASACIÓN Y ALQUILER DE INMUEBLES.	AFIF AYACHE JAMALEDDINE	709446
E/2022-47962	16/9/22	SOLINENCO	BRINDAR SOLUCIONES SOSTENIBLES EN EL AREA DE LA CONSTRUCCION, RENTA DE EQUIPOS; TALES COMO RETRO EXCAVADORA, COMPATADORAS, TROMPOS Y TALADROS...	NATHANIEL ROSARIO CARABALLO	707693
E/2022-54737	26/9/22	SOLUCIONES DE HERRAMIENTAS MODESTO SHMEIRL	SUPLIR EQUIPOS O HERRAMIENTAS PARA LABORATORIOS.	MARIEL MODESTO DOBLE	708567
E/2022-55654	3/10/22	SOLUCIONES DE IMPRESIÓN SOLUPRINT	IMPORTACIÓN Y VENTA AL POR MAYOR Y DETALLE DE TODOS TIPOS DE ARTÍCULOS Y SUMINISTROS DE MATERIALES Y MUEBLES DE OFICINAS. REPARACIONES DE COMPUTADORAS..	IVAN DE JESUS NIVAR PAULINO	709729
E/2022-55883	30/9/22	SOLUCIONES DE REFRIGERACION Y ELECTRICOS REYES MEJIA	OFRECEMOS SERVICIOS DE REFRIGERACIÓN Y ELECTRICIDAD, REPARACIÓN DE ELECTRODOMÉSTICOS, INSTALACIÓN DE AIRES ACONDICIONADOS Y RELACIONADOS.	RAFAEL REYES MEJIA	709468
E/2022-56262	3/10/22	SOLUCIONES ELECTRICAS BELVIS SOEBEL	SERVICIOS DE MANTENIMIENTOS E INSTALACIONES A NIVEL GENERAL, ELECTRICO, REFRIGERACION Y CIVIL.	ABRAHAM MOISES BELVIS PEREZ	709712
E/2022-53839	26/9/22	SOLUCIONES ESTRUCTURALES GSOLES	CONSTRUCCIÓN, DISEÑO, EVALUACIÓN, ELABORACIÓN, REMODELACION, MANTENIMIENTO DE INFRAESTRUCTURA, TASACIONES, EXCAVACIÓN Y ASESORÍA, DE TODOS TIPOS DE PROYECTOS ARQUITECTONICOS Y CIVILES.	JOSE LUIS GUZMAN FRANCISCO	708687
E/2022-55069	27/9/22	SOLUCIONES FERMIN CAMACHO	SERVICIOS DE PRÉSTAMOS.	MICHAEL EDIBERTO RODRIGUEZ ESPAILLAT	708793
E/2022-53886	21/9/22	SOLUCIONES INTEGRALES Y GENERALES RSALAZAR	SERVICIOS DE CONSTRUCCIÓN, SUPERVISIÓN, PRESUPUESTOS Y DRENAJE DE OBRAS, TASACIÓN DE BIENES, SERVICIOS DE AGRIMENSURA, CONSTITUCIÓN Y ADMINISTRACIÓN DE OBRAS..	ROSMERY SALAZAR DIAZ	708056
E/2022-56187	3/10/22	SOLUCIONES LA MÁQUINA R&R	RENTA DE VEHICULOS Y PRESTAMOS EN GENERAL.	MIRIANDY ELIZABETH BARET SANTANA	709668
E/2022-55515	28/9/22	SOLUCIONES MOVILES CIPRIAN CONTRERAS	SERVICIO DE TRANSPORTE PRIVADO, COMPRA Y VENTA DE VEHICULOS NUEVOS Y USADOS E INVERSIONES FINANCIERAS.	JUAN CONTRERAS CIPRIAN	709155
E/2022-52365	23/9/22	SOLUCIONES SEMURED	ASESORÍA FINANCIERA, ASESORÍA LEGAL, ASESORÍA EN MATERIA DE AGRICULTURA Y COBROS COMPULSIVOS.	JORGE LUIS MUESES DISLA, ADRI ESPINAL MUESES	708390
E/2022-54485	23/9/22	SOLYLUNA	CONSULTORIO DE CUIDADOS HOLÍSTICOS, PSICOTERAPIA, CUIDADOS AYURVÉDICOS Y CORTADOR DE FUEGO.	LAURENT SÉBASTIEN ANTOINE ALAIN MICHELANGELI	708374
E/2022-55241	3/10/22	SOMEDIC RD	SERVICIOS DE SALUD HUMANA, SERVICIOS MÉDICOS.	HECTOR LUIS CABRAL VARGAS	709659
E/2022-53851	20/9/22	SOMOS TUNDRA	VENTA DE MATERIALES DE COLCHONES Y REPARACION DE COLCHONES	JOSE SIMON EL HAGE FARAH	707861
E/2022-55217	27/9/22	SPACE RABBIT SPORTS	1- ORGANIZAR ACTIVIDADES Y CAMPEONATOS PROFESIONALES DE DEPORTES ELECTRÓNICOS, SERVICIO DE TRANSMISIÓN DE DEPORTES EN LÍNEA, ASÍ COMO SERVICIOS DE PUBLICIDAD...	FRANKLIN JONEL TIBURCIO VILLAR	708929
E/2022-56453	4/10/22	SPACE TOURS	AGENCIA DE VIAJES, HOTELES NACIONALES E INTERNACIONALES, BOLETOS AÉREOS, SEGUROS DE VIAJES, EXCURSIONES NACIONALES E INTERNACIONALES, RENTA DE VILLAS Y APARTAMENTOS.	ELVYN TOMAS PERALTA TREVAN	709843
E/2022-54441	26/9/22	SPARES MACHINERY COMPANY SPAMACOM	SERVICIO AUTOMOTRIZ, VENTA DE RESPUESTOS Y ALQUILER DE VEHÍCULOS Y EQUIPOS.	DAMIAN ANTONIO ACOSTA FERNANDEZ	708566
E/2022-48751	21/9/22	SPINMERD	PROVEER SERVICIOS DE VIDEO EN 360 GRADOS PARA BODAS, XV AÑOS Y EVENTOS CORPORATIVOS.	LUIS ALFREDO BURGOS NUÑEZ	708091
E/2022-53701	20/9/22	SPM IMPORTADORA	VENTA DE LLANTAS DE GOMAS, TUBOS Y HERRAMIENTAS PARA ESTOS FINES.	JAVIER ERNESTO MERCEDES CHALAS	707772
E/2022-53822	20/9/22	SPORTS ILLUSTRATED RESORTS MARINA & VILLAS	SERVICIOS HOTELEROS; SERVICIOS DE RESTAURANTE; SERVICIOS DE BAR; SERVICIOS DE CAFÉS; SERVICIOS DE SALÓN DE COCTELES; SERVICIOS DE ESTADIO DE EVENTOS..	ABG-SI LLC	707846
E/2022-55996	30/9/22	SR ENVIOS	SERVICIOS DE MENSAJERÍA.	ESTEWARD SANTOS ROSADO	709558
E/2022-53529	23/9/22	ST VELOZ, TRANSP. CINE Y T.V.	SERVICIO DE TRANSPORTE DE INSTRUMENTOS CINEMATOGRAFICOS, CINE Y T.V.	ST VELOZ TRANSP. CINE Y T.V	708495
E/2022-53791	20/9/22	STAGING.CO	ORGANIZACIÓN, PLANIFICACIÓN, PROMOCIÓN, ELABORACIÓN, DIRECCIÓN, REALIZACIÓN, Y EJECUCIÓN DE PROYECTOS Y ACTIVIDADES DE DISEÑO DE INTERIORES.	MASSIEL AIMEE SANCHEZ GUILLEN	707920
E/2022-53720	20/9/22	STAGING.GO	ORGANIZACIÓN, PLANIFICACIÓN, PROMOCIÓN, ELABORACIÓN, DIRECCIÓN, REALIZACIÓN, Y EJECUCIÓN DE PROYECTOS Y ACTIVIDADES DE DISEÑO DE INTERIORES..	MASSIEL AIMEE SANCHEZ GUILLEN	707769
E/2022-51517	3/10/22	STEPH'S BLUE WATER SERVICES	SERVICIOS DE COMPRA Y VENTA DE BIENES RAÍCES, CASA, APARTAMENTOS, DESARROLLO DE PROYECTOS INMOBILIARIOS Y DE INVERSIONES...	STEPHANE BILODEAU	709830
E/2022-53688	20/9/22	STUDIO 122	PRODUCCIÓN DE CONTENIDO MULTIMEDIA, SERVICIO DE CINE, CREACIÓN DE DISEÑO GRÁFICO, CREACIÓN DE PELÍCULA, SERVICIO DE ENTRETENIMIENTO DIGITAL...	WILFRI MEJIA DIAZ	707884
E/2022-55092	27/9/22	STYLE NANE	VENTA AL POR MAYOR Y DETALLE DE ROPA, ZAPATOS, CARTERAS Y ACCESORIOS.	NANE MARTINEZ LORENZO	708950
E/2022-54606	23/9/22	STYLO-INVESTMENT F.V.C.P.	COMPRA, VENTA Y ALQUILER DE INMUEBLES.	FELIX VLADIMIR CAMILO PEREZ	708546
E/2022-53840	20/9/22	SUAREZ MORALES & ASOCIADOS	CONTADORES PUBLICOS AUTORIZADOS, CONSULTORES LEGALES, CONSULTORES EN TI, CONSULTORES FINANCIEROS E IMPOSITIVOS.	EDMUNDO MORALES MEJÍA	707849
E/2022-54524	23/9/22	SUCU Y CACTUS DEL SOLEIL	SERVICIO DE JARDINERÍA EN GENERAL, IMPORTACIÓN, EXPORTACIÓN Y COMERCIALIZACIÓN DE PLANTAS ORNAMENTALES, ARTÍCULOS Y ACCESORIOS PARA JARDÍN...	YSABEL REINA MEDINA MC CABE DE DUCOS	708482
E/2022-52585	16/9/22	SUKHUM CAPITAL GROUP	COMPRA, VENTA, ADMINISTRACIÓN Y DESARROLLO DE BIENES INMUEBLES.	EMIL EFREM	707686
E/2022-53962	21/9/22	SUMMA MOTORS YW ELECTRIC SCOTTERS SMYWES	PASOLA ELECTRICAS, IMPORTACIONES DE PASOLAS, PARTES DE RECARGAS PARA DE BATERÍAS Y COMPONENTES ELÉCTRICOS. PARTES PLÁSTICAS Y REPUESTOS EN GENERAL...	JUAN RAUL PEÑA REINOSO	708013
E/2022-55341	28/9/22	SUN & STORAGE S.Y.S.	DESARROLLO, FINANCIAMIENTO, CONSTRUCCION Y OPERACION DE PLANTAS SOLARES, ASI COMO TODO LO RELACIONADO CON PROYECTOS DE ENERGIA RENOVABLE...	PERLA MASSIEL AVALOS DIAZ	709012
E/2022-55705	29/9/22	SUNSHINE PEDIATRIC THERAPY & REHABILITATION CENTER	SERVICIOS DE FISIOTERAPIA, TERAPIA OCUPACIONAL, LOGOPEDIA, PSICOLOGÍA, ARTE, COMPORTAMIENTO Y ESTIMULACIÓN TEMPRANA, A NIÑOS DE 0 A 18 AÑOS...	MARY ALTAGRACIA CARIDAD GOMEZ CONTRERAS DE PEREZ	709320
E/2022-55322	28/9/22	SUNVI	LA CUAL SE DEDICARÁ A LA COMPRA Y VENTA DE SUPLEMENTOS NUTRITIVOS, DIETETICOS Y VITAMINAS.	JULIAN RODRIGUEZ NUÑEZ	708994
E/2022-55782	29/9/22	SUPER BODEGA PRIMERA CLASE JL	VENTAS DE PRODUCTOS ALIMENTICIOS COMO, PRODUCTOS CARNICOS, CEREALES, EMBUTIDOS, BEBIDAS NO ALCOHOLICAS Y ALCOHOLICAS, GRANOS Y LEGUMBRES.	JAIRO LOPEZ JOSE	709383
E/2022-56394	4/10/22	SUPER CLEAN SERVICES SCS	COMPañIA MULTISERVICIOS DEDICADA A LA LIMPIEZA, MANTENIMIENTO, BRILLADO Y CRISTALIZADO DE PISOS, JARDINERÍA FUMIGACIÓN, DESINFECCIÓN, CONTROL DE PLAGAS...	FRANKLIN DAVID MARIÑEZ	709795
E/2022-55211	29/9/22	SUPER COLMADO DAHINA	COMERCIALIZACIÓN Y VENTA DE PRODUCTOS COMESTIBLES, BEBIDAS, DE LIMPIEZA, CUIDADO E HIGIENE PERSONAL, EMBUTIDOS Y FINES.	DAURY PAYANO ABAD	709380
E/2022-55611	29/9/22	SUPER COLMADO ENMY YAEL	VENTA AL POR MENOR DE PRODUCTOS ALIMENTARIOS N.C.P., EN COMERCIOS ESPECIALIZADOS.	ENMANUEL SEVERINO ROSARIO	709219
E/2022-55701	29/9/22	SUPER COLMADO ROSA RASM	COMERCIALIZACIÓN Y VENTAS DE PROVISIONES ALIMENTICIAS TALES COMOS: GRANOS, PRODUCTOS AGRÍCOLAS, DERIVADOS DE LA LECHE, HUEVOS...	ROSA ALBA SANCHEZ MENDEZ	709252
E/2022-54593	23/9/22	SUPER MERCADO LA VISTA	COMPRA, VENTA Y COMERCIALIZACION DE PRODUCTOS DE ALIMENTACION, HIGIENE, CUIDADO PERSONAL, ROPA, PERFUMERIA Y FERRETERIA.	LENIN PICHARDO TORIBIO	708447
E/2022-56029	3/10/22	SUPERMARKET M&G TEJEDA	COMPRA VENTA AL POR MAYOR Y DETALLE DE PRODUCTOS DE CONSUMO MASIVO COMO SON TODOS LOS PRODUCTOS DE CONSUMO HUMANO: ALIMENTOS, GOLOSINAS TANTO DE ANIMALES COMO AGRICOLAS..	MARTIN LEYBA TEJEDA	709634
E/2022-53905	21/9/22	SUPERMERCADO EXPRESO CRAVY	VENTA DE PRODUCTOS DE CONSUMO TALES COMO : COMESTIBLES, DESECHABLES, BEBIDAS, CUIDADO PERSONAL, CARNES, LIMPIEZA.	CARLOS RAFAEL VALERIO YNOA	707943
E/2022-56460	4/10/22	SUPLIDEALER	VENTA DE VEHICULOS, FINANCIAMIENTO DE VEHICULOS E INMUEBLES	RANFI RAUL MANCEBO BATISTA	709852
E/2022-53836	20/9/22	SUPLIDORA COMERCIAL EDOMAR	VENTAS DE ARTICULOS FERRETEROS EN GENERAL, MATERIALES GASTABLES DE OFICINAS, MATERIALES Y PARTES ELECTRICAS EN GENERAL, INSUMOS PARA VETERINARIA.	FREDDYS CUEVAS CUEVAS	707855
E/2022-54489	23/9/22	SUPLIDORA DE EQUIPOS Y SUMINISTROS DE OFICINA LA VEGA M&V, SUPLIVEGA	VENTA DE MATERIALES PARA LA CONSTRUCCIÓN, MATERIALES GASTABLES TALES COMO, TINTAS PARA IMPRESORA, PAPEL DE IMPRESIÓN, LIBRETAS DE APUNTES, LÁPICES...	ELVER ANTONIO MERCEDES POLANCO	708830
E/2022-53722	29/9/22	SUPLIDORA DE POLLOS DANEURI	COMERCIALIZACIÓN, DISTRIBUCIÓN Y VENTA DE POLLOS AL POR MAYOR Y AL DETALLE VIVOS Y MUERTOS.	DANELSON ANTONIO GUZMAN	709258
E/2022-54729	23/9/22	SUPLIDORA REYSA	SUPLIDORA DE PRODUCTOS DE LIMPIEZA, SUMINISTRO DE OFICINA, DESECHABLES, ALIMENTOS Y BEBIDA, EQUIPO DE OFICINA, ARTÍCULOS DE LIMPIEZA, ARTÍCULOS DE HIGIENE PERSONAL...	SUPLIDORA REYSA, E.I.R.L	708555
E/2022-55105	27/9/22	SUPLIDORES AGRICOLAS 440	VENTAS & PRODUCCIÓN DE PLÁTANOS, BANANAS O GUINEO.	WELBIN ENCARNACION NIN	708805
E/2022-52679	20/9/22	SUPLIDORES FRONTERIZOS COMPANY, SUPLIFROCOM	COMPRA Y VENTA DE MATERIALES Y EQUIPOS DE OFICINA, MOBILIARIOS Y EQUIPOS DE OFICINA, MATERIALES DE LIMPIEZA, ARTICULOS FERRETEROS, COMPRA Y VENTA DE COMBUSTIBLES.	ZUMILDA VIRGINIA ESTEVEZ RODRIGUEZ	707815
E/2022-55156	27/9/22	SURIÑACH LOGISTICA & TRANSPORTE	SERVICIOS DE GESTIÓN Y LOGÍSTICA PARA EL TRANSPORTE DE MERCADERÍAS, SERVICIOS DE GESTIÓN Y LOGÍSTICA PARA EL TRANSPORTE DE MERCADERÍAS....	CESAR JOSE SURIÑACH SOTO	708851
E/2022-54133	27/9/22	SURTIDORA Y EMBUTIDOS ERISMER	VENTA DE QUESOS, CHULETAS, SALCHICHAS, SALAMIS, MASA DE EMPANADA, DULCES Y GOLOSINAS, GALLETAS, LECHE, SOPAS, DESECHABLES DEL HOGAR.	MERCEDES MATEO MORILLO	708849

[210] EXPEDIENTE	[220] FECHA	[561] NOMBRE COMERCIAL	[510] ACTIVIDAD	[730] SOLICITANTE	REGISTRO
E/2022-56311	3/10/22	SUSYNATURES	COMPRA Y VENTA DE PRODUCTOS EN GENERAL PARA LA SALUD, BELLEZA BIENESTAR, Y COSMÉTICOS, TALES COMO: SUPLEMENTOS, CREMAS Y AFINES.	CANDIDA SUSANA MEJIA ALCANATARA	709746
E/2022-54145	21/9/22	SWEET RHEMA	SERVICIO DE REPOSTERIA, PASTELERIA, PANADERIA BISTRO, CAFETERIA Y VENTAS DE ARTICULOS PARA PASTELEROS.	LICELOT FIGUEROA PEREZ	708086
E/2022-55675	29/9/22	SWISS CAMBIO	SERVICIOS DE CAMBIO DE DIVISAS E INVERSIONES, MICRO PRESTAMOS Y MARKETING DIGITAL.	BRYAN WIEDMER SOLER	709281
E/2022-55292	28/9/22	SYWAK PUBLICIDAD	TODO TIPO DE PUBLICIDAD. IMPRENTA, DISEÑOS GRÁFICOS, LETREROS Y VALLAS.	SELINEE ALTAGRACIA SILVERIO DILONE	709118
E/2022-54538	23/9/22	TABACALERA CABALLEROS	PRODUCCION, INTERMEDIACION, FABRICACION Y COMERCIALIZACION Y VENTAS DE CIGARROS PARA CONSUMO DEL MERCADO NACIONAL E INTERNACIONAL.	CRISTIAN ALBERTO QUINTANA PAULINO	708409
E/2022-53640	20/9/22	TABACALERA EL MARTILLO	ALMACENAMIENTO DE TABACO, COMPRA DE TABACO, MANUFACTURA, COMPRA Y VENTA DE CIGARROS, ELABORACION DE CIGARROS HECHO A MANO Y/O MÁQUINAS...	RUBY ANDRES ALVAREZ ALVAREZ	707744
E/2022-56197	3/10/22	TALLER DE EBANISTERIA DOCTOR ROSADO	ELABORACIÓN Y REPARACIÓN DE TODO TIPOS DE MUEBLES EN MADERAS.	DOCTOR ROSADO ABREU	709655
E/2022-55472	28/9/22	TALLER DE HERRERIA FAMILIA LAR	TODO TIPO DE SOLDADURA PUERTAS EN HIERRO PROTECTORES DE VENTANAS EN HIERRO.	VICTOR LAR UVIERA	709125
E/2022-48996	21/9/22	TALLER DE METAL MECÁNICA DANIEL VENTURA INDUSTRIAL	SERVICIOS DE TALLER DE METAL MECÁNICA INDUSTRIAL EN GENERAL, TALES COMO: CONSTRUCCIÓN DE ESTRUCTURAS METÁLICAS, SERVICIOS DE METAL MECÁNICA INDUSTRIAL...	DANIEL ELIA VENTURA ARVELO	708109
E/2022-54501	28/9/22	TALY'S COFFEE PLACE	VENTA DE CAFÉ Y SUS DERIVADOS.	THALIA CRISTINA GUERRERO MARTINEZ	709136
E/2022-55444	28/9/22	TAPIDECO JULIETA, TAPICERIA, ARTE Y DECORACIONES	FABRICACION Y TAPIZADO DE TODO TIPO DE MUEBLES.	ANGEL MANUEL PUELLO SANTOS, CESAR SHELTON	709087
E/2022-54715	23/9/22	TAPITASQUIMIO	CAMPAÑA SIN FINES DE LUCRO QUE BUSCA BRINDAR APOYO A NIÑOS DE BAJOS RECURSOS CON CÁNCER A TRAVÉS DEL RECICLAJE DE TAPAS DE BOTELLAS PLÁSTICAS.	LLIAMEL PAMELA GUZMAN WAGNER, KATHERINE CANDELARIO DE LA CRUZ	708550
E/2022-52755	22/9/22	TAURAM INVESTMENT	INVERSIONES INMOBILIARIAS Y CONSTRUCCIÓN.	AUGUSTO CESAR TAVERAS RAMIREZ	708262
E/2022-56623	4/10/22	TAURI VARIEDADES Y MAS	COMPRA Y VENTA DE TODO TIPO DE ROPAS PARA DAMAS, CABALLEROS Y NIÑOS, COLCHAS, CORTINAS, CALZADOS, ARTICULOS PARA EL HOGAR, PERFUMES, CARTERAS, BOLSOS..	TAURI BURGOS PEREZ	709986
E/2022-53191	28/9/22	TAVELUIS AUTO IMPORT	IMPORTACIÓN Y VENTA AL POR MAYOR DE PIEZAS DE VEHÍCULOS.	JORGE LUIS TAVERAS GUZMÁN	709075
E/2022-56371	3/10/22	TAVERAS DECORACIONES	BRINDAR SERVICIOS DE INSTALACIONES DECORATIVAS Y ARQUITECTÓNICAS EN TODO TIPO DE MATERIALES TALES COMO: METALES, MADERAS Y PLÁSTICOS.	TAVERAS DECORACIONES, S.R.L.	709812
E/2022-47874	21/9/22	TAXI DELUXE RAMORO	SERVICIOS DE TAXIS Y TRANSPORTE GENERAL EN TODO EL TERRITORIO NACIONAL.	RAMONA RODRIGUEZ GOMEZ	708033
E/2022-54094	21/9/22	TAXI J&S SANCHEZ	SERVICIOS DE TRANSPORTE.	JAMILTON MADE SANCHEZ	708045
E/2022-53783	20/9/22	TBTM GLOBAL	SERVICIOS DE TUROPERADOR EMISIVO Y RECEPTIVO, AGENCIAS DE VIAJE Y SERVICIOS TURÍSTICOS EN GENERAL Y CONEXOS. GESTIÓN Y OPERACIÓN HOTELERA. ACTIVIDADES TURÍSTICAS...	CARLOS MANUEL PAZOS TORRADO	707903
E/2022-55789	29/9/22	TECH ROOM	TRANSMISIÓN Y REDACCIÓN DE PROGRAMAS A TRAVÉS DE DIFERENTES PLATAFORMAS DIGITALES.	MIGUEL ALEJANDRO LOPEZ VASQUEZ	709392
E/2022-53796	21/9/22	TECHO & FE TECHEF	SERVICIOS DE BIENES RAÍCES, VENTAS Y ALQUILER DE CASAS, APARTAMENTOS, SOLARES, ASESORÍA LEGAL, ADMINISTRACIÓN DE PROPIEDADES, TRADUCCIÓN DE DOCUMENTOS...	LEONIDAS MORILLO MORILLO	708016
E/2022-52321	14/9/22	TECNI-CAMIONES INDUSTRIAL LMO	REPARACIÓN DE EQUIPOS PESADOS Y LIVIANOS, MANTENIMIENTOS DE PLANTAS Y EQUIPOS, DESABOLLADURA Y PINTURA, SOLDADURA EN GENERAL, MECÁNICA EN GENERAL...	LUIS AUGUSTO MARTINEZ MONESTINA	707099
E/2022-55150	27/9/22	TÉCNICAS NAVAL INDUSTRIAL Y TRANSPORTE PEREZ ROSA	SERVICIO DE REPARACIÓN DE EMBARCACIONES, TRABAJOS INDUSTRIALES EN TIERRA COMO REPARACIÓN DE MOTOR DIESEL Y AFINES, TRASPORTE MARÍTIMO Y AEREO.	MAXIMO ENILDO PEREZ ROSA	708846
E/2022-53567	21/9/22	TEDECORE	COMPRA, VENTA, IMPORTACIÓN Y EXPORTACIÓN DE ARTÍCULOS DEL HOGAR, MATERIALES Y MUEBLES DE OFICINA Y TERMINACIÓN DE INTERIORES.	EMIL CUELLO SANTIAGO	708047
E/2022-54702	28/9/22	TEKONSTRUYE	CONSTRUCCIÓN DE OBRAS DE INGENIERÍA, COMPRA Y VENTA DE INMUEBLES, COMPRA Y VENTA DE MATERIALES DE CONSTRUCCIÓN, ASESORÍA INMOBILIARIA, DISEÑOS ARQUITECTÓNICOS...	KELVIN JOEL TEJADA VALERIO	709069
E/2022-53860	20/9/22	TEMLANZA INSTITUTO DE PSICOMOTRICIDAD Y ESTIMULACIÓN TEMPRANA.	PLANES DE INTERVENCIÓN INTEGRAL INDIVIDUALIZADOS DIRIGIDOS A POTENCIALIZAR EL DESARROLLO COGNITIVO, EMOCIONAL Y SOCIAL DE NIÑOS, NIÑAS Y ADOLESCENTES COMO DE SUS FAMILIAS.	CARMEN ZUJAILA RODRIGUEZ DEL ROSARIO	707871
E/2022-54353	27/9/22	TENDENCIAS BY JULIET VALERIO	VENTAS DE ROPA Y ACCESORIOS DE MUJER.	JULISSA DEL CARMEN VALERIO	708882
E/2022-54875	26/9/22	TENEDORA RLA II	COMPRA, VENTA, ALQUILER Y OPERACIÓN DE PROPIEDADES INMOBILIARIAS PROPIAS O ARRENDADAS	FEDERICO DESCARTES DE JESUS SALCEDO	708669
E/2022-55450	28/9/22	TENEDORA WJNS1010	TENENCIA DE BIENES INMUEBLES.	WILLIAM DE JESUS NUNEZ SANCHEZ	709103
E/2022-55137	27/9/22	TENICLU SPORTS & WELLNESS	SERVICIO DE CLUB DEPORTIVO, INSTALACIONES DEPORTIVAS PRIVADAS PARA EL DESARROLLO DEL DEPORTE	QUILVIO TOMAS HERNANDEZ CASANOVA	708844
E/2022-53829	28/9/22	TEPROMER TEJEDA PRODUCTOS COMERCIALES	ELABORACION Y COMERCIALIZACION DE PRODUCTOS DE BELLEZA, LIMPIEZA, HIGIENE PERSONAL , FABRICACION DE PRODUCTOS COMESTIBLES, AGRICOLAS, EMPACADO, EMBASADO...	TEPROMER TEJEDA PRODUCTOS COMERCIALES, S.R.L.	709187
E/2022-47516	16/9/22	TERRAGROUP RODG RD	IMPORTADOR Y EXPORTADOR DE EQUIPOS ELECTRÓNICOS, ELÉCTRICOS, LÍNEA BLANCA, GAMA BLANCA, VEHÍCULOS ELÉCTRICOS, TODO TIPOS DE BATERIAS, PANELES SOLARES..	JONATHAN RODRIGUEZ VEGA	707692
E/2022-56530	4/10/22	TERRENAS PARADISE	SERVICIOS DE PUBLICITARIA, EVENTOS Y FOTOGRAFIA.	ARIS SMILL HIDALGO MENA	709910
E/2022-54630	27/9/22	TERRENOS RD MABRO	PROMOCIÓN, COMPRA, VENTA, INVERSIÓN, DESARROLLO Y/O CONSTRUCCIÓN DE PROYECTOS INMOBILIARIOS.	ALBERTO BARRANCO ALVAREZ, HENRY WILLIAMS CONCEPCION RAMOS	708868
E/2022-56158	3/10/22	TERRERO'S ENGLISH	DOCENCIA EN INGLÉS. MODALIDADES: PRESENCIAL, VIRTUAL, HÍBRIDA Y ASINCRÓNICA. PROGRAMAS: PRIVADOS, GRUPALES, EMPRESARIALES, TÉCNICOS Y CAPACITACIÓN DOCENTE.	JOSE MIGUEL TERRERO QUELIZ	709644
E/2022-53868	20/9/22	THAIRA NAILS	SERVICIOS DE APLICACION DE UÑAS ACRILICAS, MANICURA Y PEDICURA.	MAVEL DE LOS SANTOS DE LOS SANTOS	707883
E/2022-55687	29/9/22	THE AMERICAN PLUS TOURISM EXCLUSIVE	PROMOCIÓN, VENTA Y COMERCIALIZACIÓN DEL TURISMO INTERNO, TURISMO EXTERNO. PROMOCIÓN DE PAQUETES TURÍSTICOS PARA BODAS, EVENTOS EMPRESARIALES. ADMINISTRACIÓN HOTELERA...	DANIEL DE LOS SANTOS	709301
E/2022-54932	26/9/22	THE BLONS DISCO AND TERRAZA	VENTAS DE BEBIDAS ALCOHÓLICAS Y ENTRETENIMIENTO.	NOELIA ENMANUELA MENDEZ FIGUEROA	708688
E/2022-55888	30/9/22	THE CAASD MOTORSPORT	IMPORTACION, VENTA Y DISTRIBUCION DE PIEZAS Y LUCES BAJO LA MARCA CON EL MISMO NOMBRE	ERIK ALEXANDER CHECO HERNANDEZ	709474
E/2022-56462	4/10/22	THE CESAR CARS TE MONTA	COMPRA Y VENTA DE VEHÍCULOS USADOS Y FINANCIAMIENTO DISPONIBLE	JOSE RAMON SANTOS MENDOZA, ELIGIO VENTURA DE LOS SANTOS	709955
E/2022-42429	25/7/22	THE CHABINA ESTETICA 1975 BY CA	SERVICIOS TRATAMIENTOS DE BELLEZA ESTETICA VENTA DE PRODUCTOS COSMETICOS ESTETICOS PARA PIEL Y CABELLO.	CELY MARGARET ALONZO MONTILLA	709856
E/2022-53105	21/9/22	THE CITY BEAUTY	SALÓN DE BELLEZA, ESTÉTICA Y DISTRIBUCIÓN DE PRODUCTOS DE BELLEZA.	MIGUEL EDUARDO GUERRA RODRIGUEZ	707919
E/2022-55925	30/9/22	THE GARDEN OF JESUS	SERVICIOS DE GUARDERIA Y/O PRESCOLAR. CUIDADO DE NIÑOS Y ENSEÑANZA.	ANGELICA ESTEFANY FELIZ AQUINO	709510
E/2022-55038	28/9/22	THE HILLS ESPAILLAT	VENTAS DE SOLARES	AGLIBERTO ANTONIO HERNANDEZ SALCEDO	708971
E/2022-52796	22/9/22	THE KINGS VIP JN12	SERVICIO DE DISCOTECA.	WELINTONG ALEJO BOYER AVILES	708304
E/2022-46449	22/9/22	THE MANUEL SD BEACH BAR RESTAURANTS	SERVICIOS DE RESTAURANTES Y CANTINAS SIN ESPECTÁCULO.	SATURNINA TELLERIA SANTANA DE SOSA	708285
E/2022-55261	29/9/22	THE MELFIN VLOG TRAVELS RD'	SERVICIOS DE EMPRESA DEDICADA AL TURISMO Y LAS VENTAS DE PAQUETES DE VIAJES.	MELFY ARAUJO	709223
E/2022-53007	28/9/22	THE NATIONAL ENGLISH CLUB MAG	ENSEÑANZA DEL IDIOMA INGLES.	MANUEL ANIBAL GERONIMO ENCARNACION	709066
E/2022-54503	23/9/22	THE NEXT SALE	VENTAS DE CELULARES, VEHICULO, Y EQUIPOS ELECTRÓNICOS.	JOSE ALBERTO ARACENA SOSA	708377
E/2022-53872	21/9/22	THE PIZZA GUYZ T.P.G	SERVICIOS DE RESTAURANTE DE PIZZA Y COMIDA RÁPIDA SERVICIO A DOMICILIO.	JAMES ROMNEY	708080
E/2022-54144	21/9/22	THE PLACE VISTACANA	SERVICIOS DE ADMINISTRACION, ALQUILER Y VENTA DE LOCALES COMERCIALES.	INVERSIONES TROPICARIBE, SA	709076
E/2022-55885	30/9/22	THE POWER PARTY	REALIZACIÓN DE PROMOCIONES Y EVENTOS A NIVEL NACIONAL.	JOSE RAMON MERCEDES CABALLERO, KEITEL ANDRES DE JESUS ORTEGA ROSARIO	709469
E/2022-54908	27/9/22	THE WORLD VAPE STOP BY ARME	COMPRA Y VENTA DE CIGARRILLOS ELECTRONICOS, VAPE, LIQUIDOS Y SUS ACCESORIOS.	BRAHIAN MEDINA, VICTOR ADONIS ARNAUD SANCHEZ	708915
E/2022-54877	26/9/22	THESALUS EVENTS, RD.	BRINDAR SERVICIOS PARA TODO TIPO DE EVENTOS ENTRE ESTOS: CONVENCIONES, REUNIONES DE NEGOCIOS, SEMINARIOS, EXHIBICIONES EVENTOS DE EMPRESAS CORPORATIVAS...	NEIKA THESALUS	708662
E/2022-53817	20/9/22	THOMAS & SUAZO TRASPORTE NACIONAL E INTERNACIONAL	SERVICIOS DE SHIPPING ENVIOS DE PAQUETES PUERTA A PUERTA	ARELIS SUAZO, GONAL THOMAS	707828
E/2022-55180	27/9/22	TIEMPO DE NACIÓN	PROGRAMA DE OPINION DE TELEVISIÓN, RADIO Y MEDIOS DIGITALES.	VINICIO ARISTEO CASTILLO SEMAN	708885
E/2022-56181	4/10/22	TIEMPOS DE GLORIA JN. 11:40	ENTIDAD SIN FINES DE LUCRO PARA IDENTIFICAR UNA IGLESIA.	ANGEL ZAPATA SANTANA	709876
E/2022-56342	3/10/22	TIENDA LORA VALDEZ	VENTA DE ROPA PARA TODO TIPO DE PERSONAS, COSMETICOS Y CALZADOS.	ALBA IRIS LORA VALDEZ	709767
E/2022-54473	23/9/22	TIENDA LQH	VENTA DE ROPA PARA DAMAS, CABALLEROS Y ACCESORIOS	QIUHUA LIN	708355
E/2022-48287	26/9/22	TILAPIA DEL CIBAO AFS	SERVICIO DE CULTIVO, PRODUCCIÓN, COMERCIALIZACIÓN, DISTRIBUCIÓN DE TILAPIAS.	ALEJANDRO FRANCISCO SANCHEZ	709415
E/2022-53671	20/9/22	TIN LIQUOR STORE	VENTA, COMPRA, DISTRIBUCIÓN, EXPORTACIÓN E IMPORTACIÓN DE TODO TIPO DE BEBIDA ALCOHÓLICA AL POR MAYOR Y DETALLES.	VICTOR YOHESMIL PUJOLS CONTRERAS	707834
E/2022-55200	27/9/22	TIQMART GROUP	SERVICIOS DE TECNOLOGÍA DE CELULARES, SISTEMAS DE SEGURIDAD, SISTEMAS DE INCENDIO SERVICIOS DE SEGURIDAD ELECTRÓNICA, PRODUCCIÓN, IMPORTACIÓN Y EXPORTACIÓN DE EQUIPOS TECNOLÓGICOS...	LAZARO ADRIAN RAMIREZ RODRIGUEZ, NEISLEIDY ORIA ESPINOSA	708901
E/2022-53746	20/9/22	TITO TAEKWONDO CENTER	SERVICIOS DE ENTRENAMIENTO OLÍMPICO, DEFENSAS PERSONALES Y EVENTOS DEPORTIVOS.	RAMON AGUSTIN DE LA CRUZ MENDEZ	707776
E/2022-53526	23/9/22	TJD TIENDA JAZZ DOMINICANA	VENTA DE ARTICULOS PARA EL HOGAR, ROPAS, CALZADOS, ARTICULOS DE CUERO, ACCESORIOS, QUINCALLERIAS, PAPELERIA Y ARTICULOS DE LIBRERIA Y AFINES.	ANDERSON EZEQUIEL ROSA ACEVEDO	708458
E/2022-54309	22/9/22	TJG CONSTRUCTORA	SERVICIOS PROFESIONALES DE INGENIERÍA, CONSTRUCCIÓN GENERAL DE EDIFICIOS, ESTRUCTURA PERMANENTES, ESTRUCTURAS PREFABRICADAS, SERVICIOS DE MANTENIMIENTOS..	JUAN EMMANUEL GARCIA PAULA	708203
E/2022-56069	30/9/22	TO FRIO	ES UN MOTOR MÓVIL QUE SE DEDICA A LA VENTA DE FRIO FRIO DE DIFERENTES SABORES.	JEAN RAFAEL SOTO NUÑEZ	709585
E/2022-50095	29/9/22	TODDLER PHARMACEUTICAL	SERVICIOS DE FABRICACION, DISTRIBUCION, COMPRA Y VENTA, IMPORTACION Y EXPORTACION DE TODO TIPO DE PRODUCTOS FARMACEUTICOS.	STEPHEN PEREZESPINOSA TRINIDAD	709359
E/2022-54942	26/9/22	TODO EN EL PUNTO MULTIMEDIOS	SERVICIOS DE PRODUCCIÓN DE PROGRAMA DE PRENSA, RADIO, TV Y TODO EN COMUNICACIÓN AUDIOVISUAL.	PRIMITIVO GIL VASQUEZ	708697
E/2022-53702	21/9/22	TODOAGRO AX	FOMENTO Y FINANCIAMIENTO PARA EL AGRO, VENTA DE EQUIPOS, ARTÍCULOS Y PRODUCTOS PARA LA PRODUCCIÓN AGROPECUARIA, COMO AGROQUÍMICOS, ABONOS...	ALEXANDER PEREZ FELIZ	707975
E/2022-55260	29/9/22	TOP QUALITY DYNASTY	IMPORTAR VAJILLAS, Y OTROS ENSERES DEL HOGAR USADOS A LA REPÚBLICA DOMINICANA CON EL FIN DE VENDERLOS.	MARIE NELIE JEAN BAPTISTE	709227
E/2022-54328	22/9/22	TOPORIVAS	SERVICIOS INMOBILIARIOS.	FRANCISCA RIVAS LEONARDO	708228
E/2022-53982	26/9/22	TOQUE DIVINO ACADEMIA YANIBEL	FORMACION Y EDUCACION EN EL AREA DE BELLEZA COMO CORTE DE PELO, LAVADO Y SECADO DE PELO, TODOS TIPOS DE TINTES, MANICURE, PEDICURE	YANIBEL ALTAGRACIA GARCIA RODRIGUEZ	708618
E/2022-55599	30/9/22	TORQUE	COMPRA Y VENTA DE ARTICULOS FERRETEROS EN GENERAL, MATERIALES PARA LA CONSTRUCCIÓN Y AFINES.	WILLY SORIANO SEPULVEDA	709413
E/2022-28496	4/10/22	TORRE DE CONTENIDO	REALIZACIÓN Y CREACIÓN DE CAMPAÑAS EN REDES SOCIALES, CONOCIMIENTOS EN ADWORDS, CONOCIMIENTOS, CREACIÓN Y MANEJO DE PÁGINA WEB...	MARIA ALTAGRACIA DE LOS A. PEÑA PEÑA	709863
E/2022-47583	28/9/22	TORRE EMPRESARIAL ALCANZA	IDENTIFICAR UNA TORRE COMERCIAL Y CORPORATIVA.	WALNESY ENRIQUE BORQUEZ ZORRILLA	709017
E/2022-55350	28/9/22	TOSIELLA	VENTA Y SERVICIOS DE EXCURSIONES Y TOURS TURÍSTICOS.	SILVANA MIRELLA TORNABENE	709033
E/2022-54777	26/9/22	TOTAL SRMART MULTISERVICE	SERVICIOS E INSTALACIÓN DE SISTEMA DE SEGURIDAD, VENTAS DE SISTEMAS Y EQUIPOS DE SEGURIDAD, SERVICIO Y MANTENIMIENTO DE EQUIPOS ELECTRÓNICOS, VENTAS DE SISTEMAS...	DIONIS ISIDRO JAVIER VALDEZ	708589
E/2022-54271	27/9/22	TPFV FLOWERS VARIEDADES	SERVICIO DE DECORACIONES PARA TODO TIPO DE EVENTOS, DESAYUNOS, TASAS, TERMOS, T-SHIRTS PERSONALIZADOS; ARREGLOS FLORALES EN HELIO, GLOBOS; PICADERAS Y REPOSTERIA.	TANIA PAOLA FLORES VELEZ	708903
E/2022-55630	29/9/22	TRABYS COMEDOR	VENTAS DE COMIDAS Y BEBIDAS.	JOSE ERNESTO MOREL SANTANA, ZOILA ESTRELLA FLETE	709230
E/2022-54179	21/9/22	TRADING SUPER FRESH LA FINCA	PRODUCCIÓN, DISTRIBUCIÓN, EXPORTACIÓN, COMPRAS, VENTAS Y ACTIVIDADES DE PISCICULTURA, ACUICULTURA, PRODUCCIÓN Y COMERCIALIZACIÓN AVÍCOLA, CRÍA DE PECES, CAMARONES...	FRANCISCO ALBERTO VELEZ PORTES, CHARLIS JOURNERY RINCON BERROA	708117
E/2022-54229	22/9/22	TRANSBET	SERVICIOS DE TRANSPORTE URBANO DE CARGA Y MERCANCIAS.	NICOLE EUGENIA SANTANA CHAVEZ	708150
E/2022-55657	29/9/22	TRANSFORME DENTAL	SERVICIOS DE LABORATORIO DENTAL: REALIZAMOS PRÓTESIS DENTALES, TRABAJOS DE PORCELANA, PRÓTESIS REMOVIBLES Y AFINES.	DOMINGO ANTONIO DIAZ RAMIREZ, TATIANA FLORES BONIFACIO	709274

[210] EXPEDIENTE	[220] FECHA	[561] NOMBRE COMERCIAL	[510] ACTIVIDAD	[730] SOLICITANTE	REGISTRO
E/2022-54767	26/9/22	TRANSPORTE & LOGISTICA DECENA	SERVICIO DE TRANSPORTE DE CARGA DE MERCANCIAS POR CARRETERA TERRESTRE PARA TODO EL TERRITORIO NACIONAL.	AMIN DECENA FELIZ	708601
E/2022-53624	20/9/22	TRANSPORTE ARISTILDE Y ASOCIADOS	SERVICIO DE TRANSPORTE DE CARGA, PASAJEROS, Y AFINES.	MARIO ARISTILDE	707787
E/2022-54370	28/9/22	TRANSPORTE CIELO FG	SERVICIO DE TRANSPORTE DE CARGA DE TODO TIPO DE CONTENEDORES DE MERCANCIAS Y PLATAFORMAS, CAMIONES RIGIDOS Y ARTICULADOS EN TODO EL TERRITORIO NACIONAL.	NOA FARAHNAZ DE LOS SANTOS HANE, GABRIEL MARTINEZ BAEZ	709144
E/2022-54494	26/9/22	TRANSPORTE DE LEÓN & TAVERAS	SERVICIO DE TRANSPORTE DE PASAJEROS URBANO E INTERURBANO, ALQUILER DE AUTOBUSES. SERVICIO DE TRANSPORTE EMPRESARIAL Y GRUPAL. EXCURSIONES	JOSÉ RADHAMÉS TAVERAS TAVERAS	708590
E/2022-55650	29/9/22	TRANSPORTE EMPRESARIAL LA SOLUCIÓN	SERVICIOS DE TAXI Y TRANSPORTE DE TODO TIPO DE PASAJEROS.	ANTONIO DIAZ VICENTE, JEYFRIS ARMANDO SEGURA PEÑA, JOSE MARTINEZ BAUTISTA, LUIS MIGUEL CALDERON ABREU, GERMAN ENCARNACION ENCARNACION	709259
E/2022-55400	4/10/22	TRANSPORTE ESCOLAR MUNICIPIO DE SOSUA TRANSEMUS	TRANSPORTAR DE NIÑOS Y ADOLESCENTE DESDE SUS DOMICILIO O RESIDENCIA A LOS DIFERENTES CENTROS EDUCATIVO PÚBLICO Y PRIVADO DEL MUNICIPIO DE SOSUA, CABARETE Y ZONAS ALEDAÑAS.	JUAN GÓMEZ POLANCO	709983
E/2022-55277	28/9/22	TRANSPORTE ESCOLAR SANTÉS	TRANSPORTE ESCOLAR, BRINDAR SERVICIO DE TRANSPORTE A NIÑOS, NIÑAS Y ADOLESCENTES DE LAS INSTITUCIONES ESCOLARES.	WELLINGTON BIENVENIDO CANDELARIO PIMENTEL	708962
E/2022-54106	23/9/22	TRANSPORTE JEOVANNY SURIEL	SERVICIOS DE VIAJES Y EXCURSIONES A TODAS PARTE DEL PAÍS.	JEOVANNY SURIEL CASTILLO, MILFRE MADELIN LIMA ESTEVEZ	708464
E/2022-45153	8/8/22	TRANSPORTE LINIERO	SERVICIO DE TRANSPORTE PUBLICO Y PRIVADO DE PASAJEROS; SERVICIO DE ENVÍO DE VALORES Y PAQUETES.	TRANSPORTE LINIERO, S.R.L.	706826
E/2022-55540	29/9/22	TRANSPORTE MARITIMO DEL NORTE, TRANSMANOR	TRANSPORTE MARÍTIMO DE MERCANCÍA, PRODUCTOS DE PRIMERA NECESIDAD, ALIMENTOS, ARTÍCULOS DE CONSTRUCCIÓN HACIA LAS ISLAS DE LAS HABAMAS, ISLAS VÍRGENES Y TURCAS Y CAICOS.	WILFREDO ANTONIO RAPOSO CRUZ	709179
E/2022-55799	29/9/22	TRANSPORTE SANTANA ENCARNACION	SERVICIOS DE TRANSPORTA EN GENERAL A EMPRESAS PUBLICA Y PRIVADA.	JHONATAN ERASMO SANTANA ENCARNACION	709397
E/2022-56408	4/10/22	TRANSPORTE SILVER FOX	TRANSPORTE DE MERCANCIAS.	GILDA DANNERYS VARGAS PEÑA	709808
E/2022-55822	30/9/22	TRANSPORTE ST CONOR	SERVICIOS DE TRANSPORTE	ANA MARITZA INOSENIA SANTOS LOPEZ, MILTON ALEXANDER LIRIANO GENAO, JUSTIN EMMANUEL HENRIQUEZ	709434
E/2022-53847	20/9/22	TRANSPORTE, SOFTWARE Y SERVICIOS TRANSOFT	SERVICIOS DE TRANSPORTE EMPRESARIAL E INSTALACION DE SOFTWARE.	JUAN JESUS LEONARDO	707864
E/2022-53935	21/9/22	TRCDJ ALL CLEAN SOLUTIONS	OFRECER SERVICIOS DE LIMPIEZA Y MATENIMIENTOS RESIDENCIALES E INDUSTRIALES EN GENERAL.	TEODOCIA ROBLES SORIANO	707932
E/2022-55699	3/10/22	TREND LASHES BY VERE	SERVICIOS DE POSTURAS DE PESTAÑAS, MICROPIGMENTACION, FACIALES, MASAJES Y AFINES.	VERENICE ALEXANDRA VALENTIN DE ROUGER	709754
E/2022-55814	3/10/22	TREWIND CONDOS POP	DESARROLLO, OPERACIÓN, Y PROMOCIÓN DEL PROYECTO TURÍSTICO TREWIND CONDOS POP.	JOEL FRANCOIS	709774
E/2022-55333	29/9/22	TRIPODE BAR AND GRILL & MAS	SERVICIO DE ACTIVIDADES ARTÍSTICAS, BAR Y SNACK, PELUQUERIA Y SPA	ADRIAN VARGAS GARCIA, TATIANA PUELLO MEDINA	709377
E/2022-54918	28/9/22	TRONCOSO LEON CENTRO LOGÍSTICO GLOBAL TROLEON	OFRECER SERVICIOS DE CENTRO LOGÍSTICO, SERVICIOS DE AGENCIA ADUANAL, OPERAR ALMACENES GENERALES DE DEPÓSITO Y ALMACENES FISCALES.	ALEXIS TRONCOSO VALERA	709099
E/2022-56560	4/10/22	TROPERTI	SERVICIOS DE ADMINISTRACION DE PROPIEDADES INMOBILIARIA .	MENACHEM MENDEL MOSTER	709937
E/2022-54240	26/9/22	TROPICALBEX CARIBBEAN PRODUCTS	EXPORTACIÓN E IMPORTACIÓN DE PRODUCTOS AGROPECUARIOS, FRUTAS TROPICALES, VERDURAS ASI COMO TAMBIÉN MATERIALES DE CONSTRUCCIÓN Y DERIVADOS...	ADONY RAFAEL REYES JAVIER	708664
E/2022-55345	28/9/22	TRULIVING REAL ESTATE	LA ADQUISICIÓN DE BIENES INMUEBLES QUE SE DESTINEN AL ARRENDAMIENTO O LA ADQUISICIÓN DEL DERECHO A PERCIBIR INGRESOS PROVENIENTES DEL ARRENDAMIENTO DE DICHS BIENES...	HATUEY GRULLON	709247
E/2022-50400	30/9/22	TUBING EN EL RÍO MAO MAHOMART	CREACIÓN Y VENTA DE EXPERIENCIAS DE AGRO ECOECOTURISMO EN EL RÍO MAO Y LA PROVINCIA VALVERDE DESDE LA GESTIÓN SOSTENIBLE Y PARTICIPACIÓN COMUNITARIA.	NICOLE STEPHANY RODRÍGUEZ GÓMEZ	709515
E/2022-56163	3/10/22	TURBONET	VENTA DE INTERNET.	LENIN SANTOS UREÑA	709648
E/2022-54868	26/9/22	TUTÉAME	SERVICIOS DE EDUCACIÓN A TRAVÉS DE TUTORIAS VIRTUALES Y PRESENCIALES.	ALEJANDRA MARIA HERNANDEZ ACOSTA	708651
E/2022-55850	30/9/22	TV HISPANIC DOMINICANA	CREAR, GESTIONAR Y DIFUNDIR CONTENIDO DIVERSO PARA LA POBLACIÓN DOMINICANA E INTERNACIONAL CON EL OBJETIVO DE ENTRETENER E INFORMAR, MEDIANTE LA TELEVISIÓN...	FELIX JOSE AGUSTIN SURIEL MORILLA	709432
E/2022-55492	28/9/22	UCLA UNIDAD DE CIRUGÍA LAPAROSCÓPICA AVANZADA BY DR. FRANKLIN ROBLES	SERVICIOS DE CIRUGÍA GENERAL, AVANZADA Y LAPAROSCOPIA AVANZADA, SERVICIOS DE ANESTESIOLOGÍA, INTERNISMO, PROCEDIMIENTOS BARIÁTRICOS...	FRANKLIN ROBLES DE JESÚS	709140
E/2022-56072	30/9/22	UGLY BROS	PRODUCCION Y VENTA DE ARTE DIGITAL, CON ESPECIALIZACION EN ARTE 3D, ANIMACION Y MUSICA.	SERGIO IVAN SEBASTIAN PEDEMONTTE COLLADO	709583
E/2022-50258	3/10/22	ULANORTE EN UNO	DESARROLLO, MANEJO, INSTALACIÓN Y OPERACIÓN DE RESTAURANTES BARES Y LOUNGE, EN LA REPÚBLICA DOMINICANA.	DEL NORTE ALES SRL	709690
E/2022-54040	21/9/22	UMBRA ESTUDIO FINANCIERO ASC	SERVICIOS DE CONSULTORÍA EN MATERIA DE FINANZAS Y AUDITORÍAS.	UMBRA STRATEGY CONSULTING, SRL	708024
E/2022-55519	28/9/22	UMVC INVESTMENT GROUP	ADQUISICION, RENTA, REMODELACION DE ACTIVOS INMOBILIARIOS, GESTION DE INVERSIONES EN ACTIVOS LIQUIDOS BANCARIOS, MERCADO DE VALORES, FIDEICOMISO...	ARIEL ALEXANDER URIBE SUAREZ	709160
E/2022-54610	23/9/22	UN CAFÉ CON VISAES	SERVICIOS DE PUBLICIDAD, TRANSMISIÓN DE AUDIOVISUALES, EDICIÓN, PRODUCCIÓN Y POST PRODUCCIÓN, ENTREVISTAS, MAESTRÍA DE CEREMONIA...	VISAES FIODALIZA CORONADO UREÑA	708473
E/2022-54541	23/9/22	UNIBORDADOS	SERVICIOS DE CONFECCION DE UNIFORMES, BORDADOS Y MATERIAL PROMOCIONAL	MELVIN SANCHEZ DIAZ	708416
E/2022-56156	3/10/22	UNIDAD EMERGENTE	SIN FINES DE LUCRO, SERVICIOS DE ASESORÍA, CAPACITACIÓN Y FORMACIÓN DE LAS PERSONAS EN LIDERAZGO PARA EL FORTALECIMIENTO DE LAS INSTITUCIONES DEL ESTADO Y LA DEMOCRACIA.	VLADIMIR ANIBAL DIAZ MOREL	709640
E/2022-55984	30/9/22	UNIDOS MINERS	SERVICIOS DE EXPLOTACION DE MINAS, COMPRA, VENTA, COMERCIALIZACIÓN DE PIEDRAS PRECIOSAS, TALES COMO ORO, PLATA, DIAMANTE...	ISRAEL CALDERON FRANCO	709537
E/2022-53815	20/9/22	UNIFORMES, ARTÍCULOS PROMOCIONALES, SVELTI VICINI	SERVICIOS DE FABRICACIÓN, IMPORTACIÓN, EXPORTACIÓN, VENTAS, DISTRIBUCIÓN, MAYORISTAS DE TEXTILES, UNIFORMES, SERIGRAFÍAS, BORDADOS...	ADA ROSSINA SVELTI VICINI	707820
E/2022-53963	21/9/22	UNION DE LIGAS Y CLUBES DEPORTIVOS Y CULTURALES DE CRISTO REY UNICLUDECREY	SIN FINES DE LUCRO DEDICADA A ACTIVIDADES DEPORTIVAS Y CULTURALES DICIPLINADAS A LO QUE ES EL DEPORTE Y LA CULTURA DE NUESTRO PAIS Y LOS BARRIOS ALEDAÑOS..	DOMINGO ANTONIO GUERRERO VICIOSO	707950
E/2022-54098	21/9/22	UNIÓN NACIONAL DE VENDEDORES AMBULANTES ANAVEA	VENTAS DE BANDEROLAS, GORRAS, T-SHIRT Y AFINES.	JEFFERSON VALOY MERCEDES	708115
E/2022-55324	28/9/22	UNION SHIPPING CO	TRANSPORTE DE MERCANCÍA DE PUERTA A PUERTA.	UNIÓN SHIPPING CO, S.R.L., CARLOS AUGUSTO RIVERA GRANO DE ORO	709524
E/2022-53162	21/9/22	UNITED IMPORT GFL GROUP	VENTA Y IMPORTACIÓN DE VEHÍCULOS NUEVOS Y USADOS.	GERALDO ANTONIO RODRIGUEZ PEREZ	708079
E/2022-54584	23/9/22	UNIVERSAL CLEANING COSMOLOGICO	ELABORACIÓN DE PRODUCTOS QUÍMICOS PARA EL HOGAR Y DIVERSOS	ALBA DIGNYBEL ROSA GARCIA, MANUEL DE JESUS GUTIERREZ GARCIA	708476
E/2022-55251	27/9/22	URBANIZACION BRISAS DEL ESTE FDL	DESARROLLO INMOBILIARIO DESTINADO A LA CONSTRUCCIÓN DE URBANIZACIÓN Y VENTA DE LOTES.	JOHNNY DE JESUS CABRERA LOPEZ	708957
E/2022-53271	15/9/22	URBANOS BIKER CLUB	EL OBJETIVO DE ESTE CLUB ES REUNIR PERSONAS QUE TENGAN PASIÓN POR LAS MOTOS DE TIPO CRUCERO, Y POR IGUAL, CONOCER LUGARES INTERESANTES DE NUESTRO PAÍS...	ALCI PARMÍ PAULINO REYES	708333
E/2022-53960	27/9/22	US CRANE & RIGGING	VENTAS, TRASLADO Y ALQUILER DE GRUAS, COMO COMPRAS Y VENTAS DE REPUESTOS DE TODA MARCA DE EQUIPOS PESADOS.	RAMON ANTONIO LIRIANO PEÑA	708890
E/2022-55595	29/9/22	USA UVA 033	VENTA DE AGREGADOS, ARTÍCULOS FERRETEROS, COMESTIBLES, HIGIENE PERSONAL, FRUTAS, VEGETALES, ELECTRODOMÉSTICOS, PLÁSTICOS, REPUESTO DE VEHÍCULOS...	DAMARYS MORETA DE CASTRO, MARCIANO ANTONIO CASTRO RODRIGUEZ	709213
E/2022-45689	4/10/22	VIA MECHANICAL SOLUTIONS AUTOMOTIVE SERVICES	EMPRESA DE MECANICA AUTOMOTRIZ DE SERVICIOS A DOMICILIOS.	LUZ VERONICA MERCEDES ABREU, ABRAHAM JOSE FLORES ROSALES	709895
E/2022-56228	3/10/22	VALAR	SERVICIOS DE INGENIERÍA Y ARQUITECTURA EN GENERAL.	PASCUAL ALBERTO VALENZUELA ARBAJE	709673
E/2022-56482	4/10/22	VALCANA VILLAGE	PROYECTO CONSTRUCCIÓN DE VILLAS PARA HOSPEDAJE, HOSTAL, APARTA HOTEL, VIVIENDAS FAMILIARES Y/O VERANO PARA VENTAS Y RENTAR EN TODA LA REPÚBLICA DOMINICANA.	FRESA JOSEFINA MATOS GONZALEZ	709872
E/2022-54383	23/9/22	VALCUBI CONSTRUCTION	CONSTRUCCION DE OBRA CIVIL E INGENIERIA, SERVICIOS DE CONSTRUCCION.	RICHARD ALEXANDER VALDEZ CUBILETTE	708454
E/2022-53925	21/9/22	VALDEZMONT SERVICIOS	SERVICIOS DE INSTALACION Y MANTENIMIENTO DE SERVICIOS DE ELECTRICIDAD, ELECTRONICA, CÁMARAS DE SEGURIDAD, AIRES ACONDICIONADOS, EBANISTERIA...	VICTORIANO VALDEZ MONTERO	708029
E/2022-54611	23/9/22	VALDIVIA GALVEZ INVESTMENT	SERVICIOS DE CONSTRUCCIÓN, COMERCIALIZACIÓN Y MANEJO DE PROYECTOS INMOBILIARIOS.	JUAN MARTIN OLIVOS VALDIVIA	708466
E/2022-54546	23/9/22	VALERIO'S SHOES	FABRICACIÓN, DISTRIBUCIÓN, IMPORTACIÓN, EXPORTACIÓN DE CALZADOS.	VALERIO'S SHOES, S.R.L	708404
E/2022-54978	26/9/22	VAME NETWORK	PRODUCCIÓN DE VÍDEOS, CINES, CONTENIDOS DE REDES SOCIALES Y DE YOUTUBE, SERVICIOS DE TELEMARKETING Y/O PROFESIONAL MERCADEO, SERVICIOS DE FOTOGRAFÍA Y SERVICIOS DE PUBLICIDAD.	EMIL OSKAR WELLSCH FERNANDEZ, MELVIN LINARES RODRIGUEZ	708722
E/2022-55863	30/9/22	VANDEPOOL MARTINEZ	ELABORACIÓN Y VENTA DE PRODUCTOS DE PASTELERÍA, CONFITERÍA, BOCADILLOS Y BEBIDAS.	AMARILIS MARTINEZ PAREDES, Yael LISTES VANDEPOOL CRUZ	709448
E/2022-22359	21/9/22	VANQUISH DEVELOPMENT	SERVICIOS DE DESARROLLO INMOBILIARIO.	JUAN JOSÉ BANCALARI ESPAILLAT, VANQUISH DEVELOPMENT S.R.L	708031
E/2022-45793	29/9/22	VAPE HOLICS	VENTA, COMERCIALIZACION, IMPORTACION Y EXPORTACION DE CIGARROS DE CIGARROS ELECTRONICOS DE VAPOR, LIQUIDOS DE SABORES PARA CIGARROS DE VAPE...	EVELIN YICET MERCEDES VASQUEZ	709338
E/2022-56250	3/10/22	VARIEDADES DE MARIA MAROJ	COMERCIALIZACION, VENTA, DISTRIBUCIÓN E IMPORTACION DE PRENDAS Y ACCESORIOS DE VESTIR, PRODUCTOS COSMÉTICOS, CAPILARES, DE LIMPIEZA Y ARTÍCULOS DEL HOGAR.	MARIA CONCEPCION ROJAS	709698
E/2022-52520	20/9/22	VARQAS PLACE BOUTIQUE	VENTA DE ROPA, ZAPATOS, BOLSOS Y ACCESORIOS PARA DAMAS, CABALLEROS Y NIÑOS AL POR MAYOR Y DETALLE.	ARISLEIDY VARGAS GARCIA	707848
E/2022-56557	4/10/22	VASQUEZ GERMOSEN & ASOC.	ASUNTOS JURIDICOS EN LAS AREAS DE LABORAL, PENAL, COMERCIAL, CIVILES, DERECHO INMOBILIARIO, MIGRATORIO Y LEGISLACION CONSTITUCIONAL, SERVICIOS DE AGRIMENSURA Y TASADORES.	CLEIDY ALTAGRACIA SHERIBEL GERMOSEN SALOMON DE VASQUEZ, RAMON ALTAGRACIA VASQUEZ LOPEZ, SMERLIN RAMON VASQUEZ GERMOSEN	709928
E/2022-55845	30/9/22	VASQUEZ VILLALONA Y ASOCIADOS FINANZAS Y NEGOCIOS	SERVICIOS DE FINANCIAMIENTO EN GENERAL A PEQUEÑAS Y MEDIANAS EMPRESAS, SERVICIOS DE PRÉSTAMOS PERSONALES CON GARANTÍAS; VENTAS DE ELECTRODOMESTICOS...	RAMON LEONER VASQUEZ VILLANUEVA	709433
E/2022-53410	23/9/22	VENTARIAS INVERSIONES	SERVICIOS FINANCIEROS, PRÉSTAMOS DE INVERSIONES, COMPRA, VENTA, ALQUILER Y ADMINISTRACIÓN DE INMUEBLES, IMPORTACIÓN Y DISTRIBUCIÓN DE PRODUCTOS PARA EL HOGAR...	MIKE ANTONIO ARIAS ARIAS, CRISTHIAN ARIEL VENTURA ANTIGUA	708471
E/2022-54461	23/9/22	VERA BERTUZZI	SERVICIOS DE VENTA Y DISEÑO DE MODAS	VERA CECILIA CORINNA BERTUZZI	708353
E/2022-54778	26/9/22	VERDOSSO	COMPRA, VENTA, COMERCIALIZACIÓN Y CULTIVO EN GENERAL DE VEGETALES Y HORTALIZAS.	GUIBER ANTONIO RODRIGUEZ REYES	708593
E/2022-55567	29/9/22	VESLEE	COMERCIALIZACIÓN DE PRODUCTOS RELATIVOS A QUÍMICOS, ADITIVOS Y AEROSOL PARA USO AUTOMOTRIZ E INDUSTRIAL PARA SER INCLUIDOS EN EL COMERCIO.	CASTALOSA, SRL	709343
E/2022-54636	23/9/22	VETERANS COMMUNITY CARE ABROAD VCCA	BRINDAR SERVICIOS DE ASISTENCIA MÉDICA Y SALUD BUCAL A LOS JUBILADOS Y VETERANOS RADICADOS EN REPÚBLICA DOMINICANA.	ALFREDO ANTONIO CORDERO CAMACHO, LESLIE FLOYD MURPHY, TERRY WAYNE WHEAT JR	708587
E/2022-54783	26/9/22	VETPHARMA	REPRESENTACIÓN, IMPORTACIÓN, DISTRIBUCIÓN, COMERCIALIZACIÓN, COMPRA Y VENTA DE INSUMOS MÉDICOS, PRODUCTOS VETERINARIOS.	AMALIA PÉREZ FARRAY	708596
E/2022-48744	28/9/22	VHÁRET CARE	VENTA DE PRODUCTOS PARA EL CUIDADO PERSONAL Y CAPILAR SHAMPOO, MASCARILLAS, ACONDICIONADOR, ENTRE OTROS.	MARÍA JOSÉ FRANCO	709000
E/2022-53833	20/9/22	VIAGUS MULTI SERVICE	SERVICIOS DE BIENES RAICES Y ADMINISTRACION DE CONDOMINIOS.	JOHANNY ROSALY AGUASVIVA URIBE, JACQUELINE CAROLA GROSS URIBE	707852
E/2022-53636	20/9/22	VIAJESYA	SERVICIOS DE AGENCIA DE VIAJES Y TOUR OPERADORA QUE GESTIONA: GRUPOS LOCALES E INTERNACIONALES, EVENTOS, CRUCEROS, ASESORÍA MIGRATORIA, EXCURSIONES...	JOSE MIGUEL TEJADA ROJAS, AILYN AMINA MONTES DE OCA ESTEVEZ	707719
E/2022-54754	26/9/22	VIBES	SERVICIOS DE PRODUCCIÓN AUDIOVISUAL, SALAS DE ENSAYOS, ESTUDIO DE GRABACIÓN, PLATAFORMA DIGITAL.	EDGAR NUÑEZ, MAYGRE ANDREINA YUSTI ESPINALES	708594
E/2022-55305	28/9/22	VICTOR V.R. ENTERPRISE, TALLER ARQUITECTONICO & DISEÑO	DESARROLLO DE PROYECTOS DE ARQUITECTURA, INGENIERÍA Y URBANISMO, COMPRA, VENTA Y ARRENDAMIENTO DE TERRENOS PARA URBANIZAR, CONSTRUIR...	VICTOR VLADIMIR RAMIREZ GUERRERO	708990

[210] EXPEDIENTE	[220] FECHA	[561] NOMBRE COMERCIAL	[510] ACTIVIDAD	[730] SOLICITANTE	REGISTRO
E/2022-55688	29/9/22	VIDA PURA GALERAS	SERVICIOS TURISTICOS, ALQUILER DE ALOJAMIENTOS, VENTA DE SOUVENIRS, SERVICIO DE GASTRONOMIA.	BRIGITTE INNIRA STUCKMANN RAJA	709329
E/2022-54076	21/9/22	VILI'S COOKIES	FABRICACIÓN, ELABORACIÓN, PRODUCCIÓN, DISTRIBUCIÓN, COMERCIALIZACIÓN, EMPAQUE, ALMACENAMIENTO Y VENTA, AL POR MAYOR Y DETALLE DE ALIMENTOS...	VILMARIE STEFAN BAUTISTA	708044
E/2022-54766	26/9/22	VILLAR OVERCLOCKING	SERVICIOS DE REPARACIÓN Y MODIFICACIÓN DE MOTOCICLETAS ELÉCTRICAS.	RAYMUNDO VILLAR RODRÍGUEZ	708575
E/2022-53676	20/9/22	VILLAS CACAO BAY	BIENES RAICES EN GENERAL. COMPRA, VENTA, ALQUILER DE PROPIEDADES INMOBILIARIAS. CONSTRUCCION DE VILLAS Y APARTAMENTOS.	SYLVIE COURDIL CUCCUINI	707751
E/2022-54719	23/9/22	VILLAS DEL CASTILLO	SERVICIOS DE ALQUILER DE VILLAS, CASA, APARTAMENTOS Y SERVICIOS DE BIENES RAICES.	JULISSA CANDIDA GOMEZ ASENCIO, KELVIN ARQUIMEDES CASTILLO MARTE	708548
E/2022-53843	20/9/22	VINCI GELATERIA	VENTA DE HELADOS.	ROBERTO GRABIEL LUNA RAMIREZ, SADA YONAIRIS SUAREZ PEREZ	707860
E/2022-55934	30/9/22	VINCULOS BY CABRERA	SERVICIOS DE ASESORÍA PARA ASEGURADORAS, VENTAS DE SEGUROS, INTERMEDIARISMO CON DEALERS, BANCOS, FINANCIERAS Y MANEJO CONTABLE.	JHONNATAN ALEXANDER CABRERA CASILLA	709526
E/2022-55948	30/9/22	VINOPOLIO	IMPORTACIÓN, DISTRIBUCIÓN Y VENTA AL POR MAYOR Y MENOR DE BEBIDAS ALCOHÓLICAS, COMO CONSECUENCIA DEL OBJETO SOCIAL Y SIN QUE EL MISMO PUEDA SER CONSIDERADO LIMITATIVO...	FERNANDO JAVIER FIGUEROA COEN	709508
E/2022-55178	27/9/22	VISSETTI BAR & BISTRO	SERVICIOS DE BILLAR, BAR, RESTAURANT, CATERING, ORGANIZACION DE EVENTOS Y CENTRO DE TATUAJE.	JULIA LINA VISETTI GRZONKA	708923
E/2022-54135	21/9/22	VISTACANA BUSINESS & SHOPPING CENTER	ADMINISTRACIÓN, ALQUILER, Y VENTA DE LOCALES COMERCIALES.	INVERSIONES TROPICARIBE, S.A.	708858
E/2022-54142	21/9/22	VISTACANA BUSINESS CENTER VBC	ADMINISTRACIÓN, ALQUILER Y VENTA DE LOCALES COMERCIALES.	INVERSIONES TROPICARIBE, S.A.	708085
E/2022-53635	20/9/22	VISTON TECHNOLOGY	FABRICACION Y DISTRIBUCION DE BOMBILLOS Y VENTA AL POR MAYOR Y AL DETALLE DE ARTICULOS ELECTRONICOS.	SHIJE WANG	707718
E/2022-54391	22/9/22	VITA BONA	ESTE NOMBRE COMERCIAL SERÁ UTILIZADO PARA REALIZAR INVERSIONES DIVERSAS Y SERVICIOS DE BIENES RAICES EN EL SECTOR TURISTICO.	KLEYMER JOSE ORTEZ, DANIELA ALEXIS CEDENO	708278
E/2022-54759	26/9/22	VITAL VISION	OFERTAR Y BRINDAR SERVICIOS DE ASESORÍAS FINANCIERAS; ASÍ COMO PROMOVER, DESARROLLAR E INVERTIR EN EMPRESAS COMERCIALES E INDUSTRIALES, AGROPECUARIAS...	VITAL VISION, S.R.L.	708591
E/2022-55399	28/9/22	VITALIVE	SERVICIOS DE INTERNACIÓN, SERVICIOS HOSPITALARIOS, SERVICIO DE ATENCIÓN AMBULATORIA, SERVICIOS DE PERSONAL MEDICO Y PARAMEDICO, NEFROLOGIA, CARDIOLOGIA...	VICTOR STERN, YUJI YAMAGUCHI	709059
E/2022-52761	22/9/22	VMTEAMB42	INVERSIÓN EN PROYECTOS INMOBILIARIOS.	DIEGO GUSTAVO MARTIN ADOLFO VÁSQUEZ MARTAN	708270
E/2022-55766	30/9/22	VNG DREAMS PROPERTY INVESTMENTS	COMPRA, VENTA, RENTA, ALQUILERES, CATASTRO, AGRIMENSURA, TERRENO, INMUEBLES, MUEBLES, DECORACIONES DE INTERIORES, ASESORIA DE BIENES RAICES...	STARLING JOSE REINOSO REYES, GERONIMO NUÑEZ	709482
E/2022-56087	4/10/22	VNL INTELIGENT AIRE FRIO	VENTA, INSTALACIÓN, MANTENIMIENTO Y REPARACIÓN DE AIRE ACONDICIONADOS.	VICTOR NINA LORENZO, JONNATHAN MATOS	709992
E/2022-48425	29/8/22	VOLUNTARIADO DEL HOSPITAL JOSÉ MARÍA CABRAL Y BÁEZ	SIN FINES DE LUCRO DE VOLUNTARIADO DEL HOSPITAL JOSÉ MARÍA CABRAL Y BÁEZ, QUE SE DEDICARÁ A PROYECTOS SOCIALES, CENTRADOS EN LA AYUDA COMUNITARIA...	JEAN ANTONIO HACHÉ ÁLVAREZ	707059
E/2022-55294	28/9/22	VOXAMBIENTISRD	SOCIALIZACIÓN Y DIFUSIÓN DE CONOCIMIENTOS JURÍDICOS, AMBIENTALES Y CIENTÍFICOS.	LIDA SIBILIO AYALA	708972
E/2022-49565	27/9/22	VWV MARKETING DIGITAL	DESARROLLO DE ESTRATEGIAS DE MARKETING DIGITAL Y PUBLICIDAD EN INTERNET. COLOCACIÓN DE PUBLICIDAD EN MEDIOS DIGITALES Y REDES SOCIALES. DISEÑO DE PAGINAS WEB...	WILSON OCTANIEL CIPRIAN PEÑA	708870
E/2022-55352	29/9/22	W BEE SOLUTIONS	COMPRA, VENTA, Y SERVICIOS, EXPORTACIÓN E IMPORTACIÓN AL POR MAYOR Y DETALLE DE ALIMENTOS COMESTIBLES TALES COMO: ARROZ, ENLATADOS, CARNES...	JHON WILTHON GONZALEZ MELO	709275
E/2022-54835	26/9/22	W S D	VENTA, COMERCIALIZACIÓN, DISTRIBUCIÓN DE BANDAS DE FRENO PARA VEHICULOS.	WANDY ALEXANDER SUERO	708714
E/2022-55229	27/9/22	W TRENDY CLOSET	COMERCIALIZACIÓN, VENTA Y DISTRIBUCIÓN DE PRENDAS DE VESTIR, ACCESORIOS Y CALZADOS.	WANDA MIGUELINA SANCHEZ RODRIGUEZ	709093
E/2022-56240	3/10/22	W Y V INVERSIONES	SERVICIOS DE PRESTAMOS PERSONALES.	WINSTON RAFAEL ACOSTA CEPEDA	709688
E/2022-55186	27/9/22	W.N.C.A. SERVISOLUCIÓN	SERVICIOS DE REPARACION, RECARGA Y MANTENIMIENTO DE EXTINTORES, SUPERVISIÓN A EMPRESAS, ESTABLECIMIENTOS COMERCIALES E INDUSTRIALES...	WASCAR NATHAEL CAMILO AGUERO	708889
E/2022-54332	22/9/22	WABI-SABI TRIFT STORE	VENTAS DE ROPAS USADAS Y TODO TIPO DE ELECTRODOMÉSTICOS USADOS.	LOVELY ANTOINE	708245
E/2022-54798	26/9/22	WAFFLE DOG RD	SERVICIOS DE VENTA, PREPARACIÓN Y COMERCIALIZACIÓN DE ALIMENTOS, TALES COMO WAFFLES, PANCAKES, Y SIMILARES Y BEBIDAS. SERVICIOS DE CATERING- EVENTOS...	ROSELIS MADEL GARCIA RODRIGUEZ	708609
E/2022-53321	20/9/22	WALKING LOGISTICS.	SERVICIO DE TRANSPORTE	SHEILA ELIZABET MENDEZ ABREU, PEDRO PABLO SÁNCHEZ MEDRANO	707885
E/2022-53212	23/9/22	WALMAHY MOTO	IMPORTACION Y EXPORTACION DE VEHICULOS DE MOTOR, PIEZAS, REPUESTOS.	MAHDY HUSSEIN OSORIO, WALID MAHMOUD MOHAMED ALI	708393
E/2022-56271	3/10/22	WATER LIFE TA	DISTRIBUCION, VENTA Y COMERCIALIZACION DE AGUA NATURAL Y AGUA SABORIZADA EN SUS DIFERENTES PRESENTACIONES Y VENTA DE HIELO	WATER LIFE TA, SRL	709689
E/2022-55398	28/9/22	WD. WORLD DEVELOPMENT	SERVICIOS DE OBRAS Y CONSTRUCCIONES CIVILES	GABINO DILONE MARTINEZ, WILLIAM MEDINA POLANCO	709060
E/2022-53394	21/9/22	WE FIX IT BTR	SERVICIOS DE DISEÑOS, REMODELACIONES, REPARACIONES DEL HOGAR, ORGANIZACION DE HOGAR, AMBIENTACIONES.	ANA VIRGINIA DOMINGUEZ DE MARCHENA	707983
E/2022-55690	29/9/22	WECALL	VENTA Y ADMINISTRACIÓN DE SERVICIOS DE LLAMADAS COMERCIALES PARA EMPRESAS EN EL PAÍS Y EXTERIOR.	FRANCISCO JOEL GUZMAN TATIS, KARINA YSABEL OVALLE FERNANDEZ	709294
E/2022-55218	27/9/22	WENMY PAPELERÍA Y VARIEDADES	SERVICIOS DE EN EL ÁREA DE PAPELERÍA, COPIAS, IMPRESIONES, PLASTIFICACIONES, ESCOLARES, ÁREA DE CUMPLEAÑOS, ARREGLOS EN GLOBOS Y ALQUILER PARA EVENTOS.	WENDY ALTAGRACIA SANTANA DE SÁNCHEZ, MIGUEL ANGEL SÁNCHEZ DURAN	708928
E/2022-55157	27/9/22	WEST VILLAGE DEVELOPERS GROUP	INVERSION, PROMOCION, DESARROLLO, CONSTRUCCION Y OPERACION DE PROYECTOS TURISTICOS Y RESIDENCIALES; DESARROLLO DE OPORTUNIDADES DE INVERSION EN EL PAIS; TENENCIA DE BIENES INMUEBLES...	WEST VILLAGE DEVELOPERS GROUP, S.R.L.	708907
E/2022-53904	21/9/22	WIDE HOME INMOBILIARIA	SERVICIOS DE CONSTRUCCIÓN Y REMODELACIÓN DE CASAS EDIFICIOS Y APARTAMENTOS, ALQUILER Y VENTA DE INMUEBLES, AGENTE INMOBILIARIO, ADMINISTRACIÓN DE CONDOMINIOS.	CAROL DOMINICA CASTILLO RIVERA	707915
E/2022-56042	30/9/22	WILRAM MULTI-SERVIC	COMERCIALIZACIÓN DE MOBILIARIOS, EQUIPOS Y MATERIALES DE OFICINA, EQUIPOS E INSTALACIONES ELÉCTRICAS, MUEBLES Y ELECTROMUEBLES PARA EL HOGAR...	RAMÓN MICAEL MEDINA FRÍAS	709562
E/2022-55340	28/9/22	WINGROUP	SERVICIOS DE CATERING Y GESTIÓN DE EVENTOS.	CLARITZA CAPELLAN PASCUAL	709120
E/2022-56044	30/9/22	WINSTON PLAZA	COMPRA Y VENTA DE SOUVENIRS Y, LA REALIZACION DE INVERSIONES EN EL AREA TURISTICA, AMPARANDOSE EN LAS DISPOSICIONES DE LAS LEYES DE INVERSIONES...	WINSTON PLAZA, S.R.L.	709570
E/2022-53912	23/9/22	WOO TRAVEL RD	SERVICIOS DE AGENCIA OPERADORA DE SERVICIOS TURÍSTICOS.	GAUDY ERNESTO DE JESUS PEPEN	708385
E/2022-54646	27/9/22	WORLD WIDE ANBENTHALY	VENTAS, ALQUILERES DE INMUEBLES, VENTAS DE PROYECTOS TURÍSTICOS, APARTAMENTOS, CASA, VILLAS, BIENES RAICES EN GENERAL.	ANTONIO BENJAMÍN MENDOZA VASQUEZ	708775
E/2022-54417	27/9/22	WOWPRO SENSATIONS PR	COMERCIALIZACIÓN, PROMOCIÓN, DISTRIBUCIÓN, EXPLOTACIÓN, NEGOCIACIÓN Y VENTAS DE ENTRADAS PARA TODA CLASE DE EVENTOS, ESPECTACULOS MASIVOS...	MARIO ROBERTO GRAJEDA PEREIRA, VICTOR RAMON GIORDANI CAMPOLLO	708797
E/2022-53696	20/9/22	WRITERS OF POSSIBILITIES	ASOCIACION SIN FINES DE LUCRO DEDICADA A APOYO INTEGRAL DE LA MUJER, CAPACITACIÓN TÉCNICA Y PROFESIONAL, ACOMPAÑAMIENTO AL EMPRENDIMIENTO...	MARIA TERESA RODRIGUEZ ESPINAL, YOTAMA RODRIGUEZ ALMANZAR	708142
E/2022-55877	30/9/22	WRUIZ OPERADOR	VENTA AL POR MENOR DE BOMBONES, GOLOSINAS Y DEMÁS PRODUCTOS DE CONFITERÍA.	ROBERT MAURICIO WILLMORE CAMACHO	709459
E/2022-55529	4/10/22	XARAGUA SOLAR PV PLANT	PRODUCCIÓN DE ENERGÍA ELÉCTRICA, ENERGÍA RENOVABLE, EN PARTICULAR ENERGÍA FOTOVOLTAICA EN TODAS SUS FASES, PRODUCTORES ELÉCTRICOS...	PEDRO ANTONIO BLANCO PERALTA	709785
E/2022-54985	26/9/22	XPLORA OFF-ROADING	RENTA DE FOUR WHELL Y VEHICULO.	BRENDA LEE DIAZ BAEZ, CARLOS ALEXANDER BAEZ	708887
E/2022-55066	27/9/22	XUPRIME GROUP	IMPORTACIÓN, EXPORTACIÓN, DISTRIBUCIÓN Y VENTA AL POR MAYOR Y DETALLE DE PRODUCTOS MÉDICOS TALES COMO, MEDICINAS Y MATERIAL GASTABLE MEDICO, GUANTES...	MELVIN PERALTA ARIAS	708788
E/2022-53198	23/9/22	Y F G 24	ADMINISTRACION Y ASESORIA A EMPRESAS TURISTICAS Y TOUR LOCALES E INTERNACIONALES.	YIRA ALTAGRACIA FERMIN GONZALEZ DE TURBI	708399
E/2022-55820	30/9/22	Yael Et Valerie	FABRICANTES Y SUPLIDORES DE TEXTILES, TELAS, PAPEL TAPIZ, ACCESORIOS Y ARTICULOS DE DECORACION PARA EL HOGAR Y ACCESORIOS DE VIAJE.	CLAUDE VALERIE LOUIS	709893
E/2022-55684	29/9/22	YAFUVEG EXPORT AND IMPORT	IMPORTACION Y EXPORTACION DE TODO TIPO DE PRODUCTOS AGRICOLAS.	LUISA MARIA ESTHER GOMEZ VALERIO, LUIS ALBERTO GUTIÉRREZ CONTRERAS	709295
E/2022-53911	21/9/22	YANET PAMPAS & ACCESORIOS	VENTAS DE ARTICULOSPARA EL HOGAR, ACCESORIOS ARTIFICIALES, ARREGLO FLORALES ARTIFICIALES Y NATURALES.	YANET FRANCO ABREU	707928
E/2022-55057	27/9/22	YASMIN MUÑOZ LAWYER FIRM	SERVICIOS ASESORIA Y SERVICIOS LEGALES EN DERECHO CIVIL, COMERCIAL, INMOBILIARIO Y MIGRATORIO.	YASMIN LISSETTE MUÑOZ GRULLON	708776
E/2022-48523	29/9/22	YAYU	FABRICACION Y COMERCIALIZACION DE PRODUCTOS COSMETICOS.	LOUIS MARIE JEAN MAX-GAROUTE	709356
E/2022-49468	22/9/22	YEINOA ESPACIO DE BELLEZA INTEGRAL	SERVICIOS COSMETOLOGICOS, SERVICIOS ESTÉTICOS, DEPILACIÓN LÁSER, CUIDADO FACIAL Y CORPORAL.	YEUTRUIZ INOA RIOU	708297
E/2022-54774	26/9/22	YENSSY DISTRIBUIDORA	COMPRA Y VENTA AL POR MAYOR Y DETALLE DE ALIMENTOS, BEBIDAS EN GENERAL, DESECHABLES DEL HOGAR, PRODUCTOS DE LIMPIEZA EN GENERAL, DULCES O GOLOSINA...	JUANA YESSSENIA FLORENTINO MONTERO	709692
E/2022-54440	23/9/22	YEY MOTORS	IMPORTACION Y VENTA DE MOTORES.	YANIRA ALTAGRACIA AGRAMONTE PEREZ	708348
E/2022-55770	4/10/22	YF TREBOL INVESTMETS	SERVICIOS DE CONSTRUCCIÓN E INMOBILIARIA, INVERSIONES INMOBILIARIAS Y DE CAPITAL.	FELIX MIGUEL CEBALLOS NUÑEZ	709848
E/2022-55776	29/9/22	YIAROFTOP BY YILDA	SERVICIOS DE RESTAURANTES Y CANTINAS CON ESPECTACULOS SERVICIOS DE PIZZERÍA, FAST FOOD Y LOCALES DE VENTA DE COMIDAS Y BEBIDAS AL PASO SERVICIOS DE BARES...	YILDA ARELIS SANTANA	709379
E/2022-54853	26/9/22	YIRALDHY NAILS ACCESORIOS & MAS	SERVICIOS DE MANICURE, PIDICURE, UÑAS ACRILICAS, EN GEL Y AFINES, VENTA DE ACCESORIOS, COLONIAS, CREMAS Y AFINES.	YERALDIN ALCANTARA MONTAS	708645
E/2022-54003	21/9/22	YL THE PARADISE LIQUORS	VENTA AL POR MAYOR Y DETALLE DE BEBIDAS ALCOHÓLICAS Y SUS DERIVADOS.	YEUDY LOPEZ BRITO	707996
E/2022-52153	26/9/22	YNGRIS BARRIENTO BEAUTY NAIL'S	SERVICIOS DE SALÓN DE BELLEZA Y CENTRO DE UÑAS.	YNGRIS DEYANIRA BARRIENTO GUZMAN	708674
E/2022-54903	26/9/22	YO SOY VAPERO	VENTA AL POR MAYOR Y AL DETALLE DE VAPE, CIGARRILLOS ELECTRONICOS Y TODOS LOS ACCESORIOS PARA USAR CON LOS MISMOS.	MADINSON FRANCISCO RODRIGUEZ POLANCO	708689
E/2022-53337	22/9/22	YOLMIS MOISES VANDERHORST REALTY	VENTA ALQUILER Y ADMINISTRACION DE INMUEBLES, CONSTRUCCION, REMODELACION Y DISEÑO DE INTERIORES Y EXTERIORES DE INMUEBLES, TRABAJOS DE JARDINERIA...	YOLMIS MOISES VANDERHORTS	708152
E/2022-54838	26/9/22	YOZUKI	VENTA, COMERCIALIZACIÓN, DISTRIBUCIÓN DE PIEZAS PARA VEHICULOS, TALES COMO ROTULA, BOLA ESFÉRICA, TERMINALES, CATRE, BUSHING, SOPORTE DE AMORTIGUADOR...	WANDY ALEXANDER SUERO	708718
E/2022-55951	30/9/22	YTERSTONE INTERNATIONAL	CONSTRUCCIÓN DE CASAS, VILLAS, APARTAMENTOS, PUERTOS, CARRETERAS, PRODUCCIÓN, REPRODUCCIÓN DE EXPORTACIÓN E IMPORTACIÓN DE MATERIALES DE CONSTRUCCIÓN...	HEIKO DIATER NEUPERT	709575
E/2022-54157	26/9/22	ZABBIL GLOBAL IMPORTADORA	IMPORTACIÓN Y VENTA DE EQUIPOS ELÉCTRICOS Y ELECTRÓNICOS.	GARRY PHANORD	708558
E/2022-55163	27/9/22	ZAMIRA CIGARS	VENTA, DISTRIBUCIÓN, COMERCIALIZACIÓN, IMPORTACIÓN Y PRODUCCIÓN DE FINOS CIGARROS EN LA REPÚBLICA DOMINICANA.	ZAMIRA MENDEZ	708859
E/2022-54656	23/9/22	ZENTROSOFT SOLUTIONS & PROTECCION ZS	PROVEER SERVICIOS DE CREACION DE SOFTWARE E INTEGRACION DE SISTEMAS PARA INSTITUCIONES PUBLICAS Y PRIVADAS, CONSULTORIA DE SOFTWARE E IMPLEMENTACION DE SISTEMAS...	WILSON ALEXANDER POLANCO MEJIA	708507
E/2022-50148	31/8/22	ZIMMER INVESTMENTS	SERVICIOS INMOBILIARIOS, CONSTRUCCION, COMPRA Y VENTA DE BIENES INMUEBLES.	JIA JENG CHANG CHEN, ZIMMER INVESTMENTS, S.R.L.	707687
E/2022-56412	4/10/22	ZIX PCS	VENTA DE COMPUTADORAS, VENTA DE PARTES DE COMPUTADORAS, VENTA DE EQUIPOS ELECTRÓNICOS Y ACCESORIOS DE EQUIPOS ELECTRÓNICOS, SERVICIOS DE TECNOLOGÍA DE LA INFORMACIÓN...	ENMANUEL ALVAREZ SELMAN	709810
E/2022-56401	4/10/22	ZONA-PARTY	SOMOS UNA EMPRESA QUE SE DEDICA, A LA PERSONALIZACIÓN Y VENTA DE PRODUCTOS, PERSONALIZABLES, DECORACIÓN ORGANIZACIÓN DE EVENTOS...	CARLOS ALBERTO SARMIENTO LÓPEZ	709831
E/2022-54497	23/9/22	ZUHAUSE	SERVICIOS DE COMPRA Y VENTA, AL POR MAYOR Y DETALLE PARA LA IMPORTACIÓN Y EXPORTACIÓN DE ARTÍCULOS Y ACCESORIOS PARA EL HOGAR, PAPELERÍA, COCINA, MUEBLERÍA...	MIOSOTIS MERCEDES DE LA CRUZ	708372
E/2022-52367	27/9/22	ZUMBADOR	MULTIMEDIA, PRODUCCIÓN DE AUDIOVISUALES, CINE, RELACIONES PÚBLICAS.	GIOVANNI ANTONIO ALVARADO FIS	708879

PUBLICACIÓN SOLICITUD SIGNOS DISTINTIVOS (MARCAS)

Esta publicación incluye todas las solicitudes con pago de publicación recibidas del 22 de septiembre al 6 de Octubre de 2022.

[210] EXPD.	[220] FECHA	[511] C.I.	[561] MARCA	[730] SOLICITANTE
E/2022-48516	23/8/22	1	BioEssence (DENOMINATIVA)	BRANDT SOLUCOES EM AGRICULTURA LTDA
E/2022-53543	16/9/22	1	CARBODIONE 50WP (DENOMINATIVA)	QUISACOR, S.R.L.
E/2022-50975	5/9/22	1	FORMOPOL 220 (DENOMINATIVA)	COHERSA CARIBE, S.R.L.
E/2022-53542	16/9/22	1	HERBIAMIDA 72SL (DENOMINATIVA)	QUISACOR, S.R.L.
E/2022-52700	13/9/22	1	MICROMINS K-50 FERTILIZANTE LIQUIDO (DENOMINATIVA)	SANUT DOMINICANA, S.A.S.
E/2022-52701	13/9/22	1	MICROMINS T-10 FERTILIZANTE LIQUIDO (DENOMINATIVA)	SANUT DOMINICANA, S.A.S.
E/2022-54478	23/9/22	1	MISOIL (DENOMINATIVA)	SANUT DOMINICANA, S.A.S.
E/2022-52294	12/9/22	1	NOCULATE (DENOMINATIVA)	Brandt Consolidated, Inc.
E/2022-53481	16/9/22	1	ORANGE DEX (DENOMINATIVA)	DEX IBERICA DOMINICANA, S.R.L.
E/2022-53541	16/9/22	1	OXACOR 25EC (DENOMINATIVA)	QUISACOR, S.R.L.
E/2022-52699	13/9/22	1	P8 MAX (DENOMINATIVA)	SANUT DOMINICANA, S.A.S.
E/2022-54519	23/9/22	1	PinCor (DENOMINATIVA)	Valent BioSciences LLC
E/2022-55370	28/9/22	1	RAYT FORMOPOL REYPRO (DENOMINATIVA)	ANGEL MORENO GALAN
E/2022-53707	20/9/22	1	Scroll (DENOMINATIVA)	AGROLUZ, S.R.L.
E/2022-53704	20/9/22	1	Snoop (DENOMINATIVA)	AGROLUZ, S.R.L.
E/2022-53737	20/9/22	1	TERRIER (DENOMINATIVA)	AGROLUZ, S.R.L.
E/2022-53694	20/9/22	1	Worker (DENOMINATIVA)	AGROLUZ, S.R.L.
E/2022-51654	8/9/22	2	CORONA GOLDEN (DENOMINATIVA)	MESSO AMERICAN SUPPLY CORP
E/2022-51538	7/9/22	2	CROWN (DENOMINATIVA)	MESSO AMERICAN SUPPLY CORP
E/2022-51539	7/9/22	2	MONARCH (DENOMINATIVA)	MESSO AMERICAN SUPPLY CORP
E/2022-48123	22/8/22	2	UNITED COAT (DENOMINATIVA)	DAE GRAFIMUNDO SRL
E/2022-54054	21/9/22	3	ALAS (DENOMINATIVA)	FUNDACIÓN RED DE MISERICORDIA, INC.
E/2022-40825	14/7/22	3	Atomy Skincare System The Fame (DENOMINATIVA)	ATOMY CO., LTD.
E/2022-50850	5/9/22	3	Brislet Hair and skin healthy (DENOMINATIVA)	LETICIA ANTONIA HIDALGO DE ULERIO
E/2022-50286	1/9/22	3	CELLTERMI (DENOMINATIVA)	CHAMEDITECH Co., Ltd.
E/2022-50807	5/9/22	3	CREATION LAMIS (DENOMINATIVA)	JAMES DAVILMAR, DISTRIBUIDORA FARMACEUTICA LOODY, S.R.L.
E/2022-41025	15/7/22	3	DAPELO (DENOMINATIVA)	S&C BUSINESS, S.R.L.
E/2022-45079	21/9/22	3	DETERGENTES MAGIA VERDE (DENOMINATIVA)	ANA ROSALIDA MARIA SEBASTIAN DE ESPINO
E/2022-52468	12/9/22	3	ECOPOD (DENOMINATIVA)	Hotel Emporium Worldwide CO., LTD
E/2022-48065	31/8/22	3	FF FORMULA FUERTE (DENOMINATIVA)	ELIZABETH BENARANDA FERNANDEZ DE LA ROSA
E/2022-54845	26/9/22	3	FRESH LAVIER (DENOMINATIVA)	Beiersdorf AG
E/2022-54679	23/9/22	3	Haarology (DENOMINATIVA)	SERGIO MANUEL SANCHEZ DIFO
E/2022-52470	12/9/22	3	JOSÉ EBER (DENOMINATIVA)	Hotel Emporium Worldwide CO., LTD
E/2022-51348	23/9/22	3	JPD (DENOMINATIVA)	JAMES DAVILMAR, DISTRIBUIDORA FARMACEUTICA LOODY, S.R.L.
E/2022-53152	15/9/22	3	L'BEL GENETIC-COMPLEX (DENOMINATIVA)	BELCORP SA
E/2022-34516	15/6/22	3	LIKE A WOMAN (DENOMINATIVA)	LOUIS VUITTON MALLETTIER
E/2022-51462	7/9/22	3	LISTENING TO YOUR SKIN (LEMA COMERCIAL)	SESDERMA S.L
E/2022-52543	13/9/22	3	NONI (DENOMINATIVA)	HOTEL EMPORIUM WORLDWIDE CO., LTD
E/2022-49947	30/8/22	3	OLAY REGENERIST (DENOMINATIVA)	The Procter & Gamble Company
E/2022-39966	26/8/22	3	OOTSIL (DENOMINATIVA)	JESUS NOEL RODRIGUEZ ORTIZ
E/2022-36570	17/7/22	3	PASSIVOIL (DENOMINATIVA)	Metabolic Technology Center, Corp.
E/2022-55491	28/9/22	3	ROYAL BOTANIA (DENOMINATIVA)	EXXIA S.A.
E/2022-42496	22/7/22	3	SANTA JABON (DENOMINATIVA)	CONTINENTAL FARMACEUTICA, S.A.
E/2022-42232	21/7/22	3	SUNTROPY (DENOMINATIVA)	TOMAS FIGUEROA MORENO
E/2022-54436	22/9/22	3	SUPER FIX 1 (DENOMINATIVA)	TECNOGLOBAL PH7, SOCIEDAD ANONIMA DE CAPITAL VARIABLE
E/2022-52554	13/9/22	3	TERRA GREEN (DENOMINATIVA)	HOTEL EMPORIUM WORLDWIDE CO., LTD
E/2022-54841	26/9/22	3	VELVET ROMANCE (DENOMINATIVA)	Beiersdorf AG
E/2022-40900	14/7/22	4	EUROL (DENOMINATIVA)	EUROL B.V.
E/2022-43603	28/7/22	4	MECHITAS LA MILAGROSA (DENOMINATIVA)	STEPHANIE ASUNCION MUÑOZ ARIAS
E/2022-51680	20/9/22	5	ABAMEX PLUS (DENOMINATIVA)	QUIMAGRO, SRL.
E/2021-15742	19/3/21	5	ADHERMAX (DENOMINATIVA)	AGROESA, S.R.L.
E/2021-15741	19/3/21	5	ADHERPLUS (DENOMINATIVA)	AGROESA, S.R.L.
E/2022-51684	8/9/22	5	AGREE MAX (DENOMINATIVA)	QUIMAGRO, SRL.
E/2022-37153	28/6/22	5	ALERMONT (DENOMINATIVA)	ACROMAX DOMINICANA, S.A.
E/2022-51109	6/9/22	5	ALERSITIS (DENOMINATIVA)	N.R. BIENESTAR, S.R.L.
E/2022-46907	16/9/22	5	ALVEFLUX (DENOMINATIVA)	EMILIO DE LEON GARCIA
E/2021-59122	3/11/21	5	AMITAI (DENOMINATIVA)	AGRICENTER, S.R.L.
E/2022-51565	7/9/22	5	AMSORB (DENOMINATIVA)	MARCELO ANTONIO ANIBAL QUIROGA
E/2022-51666	8/9/22	5	AMSORB PLUS (DENOMINATIVA)	MARCELO ANTONIO ANIBAL QUIROGA
E/2022-55900	30/9/22	5	ANGENATE (DENOMINATIVA)	SinoCellTech Ltd
E/2022-6242	21/9/22	5	ARGIVAN (DENOMINATIVA)	ACROMAX DOMINICANA, S.A.
E/2022-50039	31/8/22	5	BASUCA (DENOMINATIVA)	QUIAASA, S.R.L.
E/2022-48619	24/8/22	5	BAZUCA ORGANICA (DENOMINATIVA)	QUIAASA, S.R.L.
E/2022-53053	14/9/22	5	BETAGUT (DENOMINATIVA)	PEDRO RAMON DE JESUS PANTALEON RODRIGUEZ
E/2022-43436	27/7/22	5	BIEMPAG – GENBIE (DENOMINATIVA)	GENBIE S.A.S.
E/2022-39093	23/9/22	5	BOTIDA (DENOMINATIVA)	LABORATORIOS ALFA, S.R.L.
E/2022-49002	28/9/22	5	CAROTIBAN (DENOMINATIVA)	LABORATORIOS CYMACLA, S.R.L.
E/2022-52717	13/9/22	5	CLEANATURE (DENOMINATIVA)	AKMEVO SOLUCIONES, S.R.L.
E/2022-6093	4/2/22	5	CODENAF (DENOMINATIVA)	ACROMAX DOMINICANA, S.A.
E/2022-54620	23/9/22	5	COMPLEFOL (DENOMINATIVA)	AGROESA, S. R. L.
E/2022-51499	7/9/22	5	COXIBOLOL (DENOMINATIVA)	MIGUEL ANGEL DE LA CRUZ HERNANDEZ
E/2022-54407	22/9/22	5	DAPAONE (DENOMINATIVA)	MSN Laboratories PVT. LTD.
E/2022-51497	7/9/22	5	DARXINA (DENOMINATIVA)	MIGUEL ANGEL DE LA CRUZ HERNANDEZ
E/2022-50809	14/9/22	5	DECALAN (DENOMINATIVA)	GRUPO EVEREST, S. DE R.L. DE C.V.
E/2022-55394	28/9/22	5	DEL PARAMO (DENOMINATIVA)	DOUGLAS EDUARDO ARMIJOS JARAMILLO
E/2022-51784	8/9/22	5	DENSUREL (DENOMINATIVA)	SEAN DOMINICANA, S.R.L.
E/2022-54400	29/9/22	5	DICLOCREM (DENOMINATIVA)	FEDERICO ALFREDO FERNANDEZ GOICO

[210] EXPD.	[220] FECHA	[511] C.I.	[561] MARCA	[730] SOLICITANTE
E/2022-24159	28/4/22	5	DISATRICOHO (DENOMINATIVA)	SOLUCIONAGRO DE VALVERDE (SODELVA), FERTILIZANTES E INSUMOS AGRICOLAS S.A. DE CV (FIASA)
E/2022-53171	15/9/22	5	Diunature (DENOMINATIVA)	AKMEVO SOLUCIONES, S.R.L.
E/2022-44513	22/8/22	5	DOLO NEUROFLEX (DENOMINATIVA)	LANGEN PHARMA, S.R.L.
E/2022-37203	28/6/22	5	EFOXIN (DENOMINATIVA)	ACROMAX DOMINICANA, S.A.
E/2022-28271	18/5/22	5	ELECTROLIGHT (DENOMINATIVA)	LABORATORIOS PISA, S.A. DE C.V.
E/2022-51786	8/9/22	5	ETANERREL (DENOMINATIVA)	SEAN DOMINICANA, S.R.L.
E/2022-24154	26/8/22	5	FIASUBTILIS (DENOMINATIVA)	SOLUCIONAGRO DE VALVERDE (SODELVA), FERTILIZANTES E INSUMOS AGRICOLAS S.A. DE C.V. (FIASA)
E/2022-51683	8/9/22	5	FIGA (DENOMINATIVA)	QUIMAGRO, S.R.L.
E/2022-54476	23/9/22	5	FLUTACIL (DENOMINATIVA)	MARCELO ANTONIO ANIBAL QUIROGA
E/2022-46803	14/9/22	5	GLIESCAN (DENOMINATIVA)	BIOQUIMICA PANAMERICANA DE VP, S.R.L.
E/2022-54570	23/9/22	5	GREEN MASTER (DENOMINATIVA)	AGROESA, S. R. L.
E/2022-54844	26/9/22	5	HUMIFERTIL (DENOMINATIVA)	DOUGLAS EDUARDO ARMIJOS JARAMILLO
E/2022-53954	21/9/22	5	INDITRO (DENOMINATIVA)	PHOENIX PHARMA, SRL
E/2022-43303	27/7/22	5	ISVAXDEN (DENOMINATIVA)	JOHNSON & JOHNSON
E/2021-39745	13/7/21	5	KABIZOL (DENOMINATIVA)	Fresenius Kabi AG
E/2022-54057	21/9/22	5	KALEIDON ACTIVE 60+ (DENOMINATIVA)	A. MENARINI LATIN AMERICA, SOCIEDAD LIMITADA UNIPERSONAL
E/2022-54060	21/9/22	5	KALEIDON CIS (DENOMINATIVA)	A. MENARINI LATIN AMERICA, SOCIEDAD LIMITADA UNIPERSONAL
E/2022-54062	21/9/22	5	KALEIDON FEM (DENOMINATIVA)	A. MENARINI LATIN AMERICA, SOCIEDAD LIMITADA UNIPERSONAL
E/2022-54064	21/9/22	5	KALEIDON FEM CYS (DENOMINATIVA)	A. MENARINI LATIN AMERICA, SOCIEDAD LIMITADA UNIPERSONAL
E/2022-54066	21/9/22	5	KALEIDON HYDRA (DENOMINATIVA)	A. MENARINI LATIN AMERICA, SOCIEDAD LIMITADA UNIPERSONAL
E/2022-54068	21/9/22	5	KALEIDON IBS (DENOMINATIVA)	A. MENARINI LATIN AMERICA, SOCIEDAD LIMITADA UNIPERSONAL
E/2022-54071	21/9/22	5	KALEIDON INMUNO (DENOMINATIVA)	A. MENARINI LATIN AMERICA, SOCIEDAD LIMITADA UNIPERSONAL
E/2022-54073	21/9/22	5	KALEIDON PLUS (DENOMINATIVA)	A. MENARINI LATIN AMERICA, SOCIEDAD LIMITADA UNIPERSONAL
E/2022-54078	21/9/22	5	KALEIDON PSICOACTIVE (DENOMINATIVA)	A. MENARINI LATIN AMERICA, SOCIEDAD LIMITADA UNIPERSONAL
E/2022-54077	21/9/22	5	KALEIDON SB (DENOMINATIVA)	A. MENARINI LATIN AMERICA, SOCIEDAD LIMITADA UNIPERSONAL
E/2022-54075	21/9/22	5	KALEIDON SLIM (DENOMINATIVA)	A. MENARINI LATIN AMERICA, SOCIEDAD LIMITADA UNIPERSONAL
E/2022-54080	21/9/22	5	KALEIDON VID (DENOMINATIVA)	A. MENARINI LATIN AMERICA, SOCIEDAD LIMITADA UNIPERSONAL
E/2022-51498	7/9/22	5	KEDAL (DENOMINATIVA)	MIGUEL ANGEL DE LA CRUZ HERNANDEZ
E/2022-39120	6/7/22	5	LAMPEX (DENOMINATIVA)	LABORATORIOS ALFA, S.R.L.
E/2022-53174	15/9/22	5	Leanature (DENOMINATIVA)	AKMEVO SOLUCIONES, S.R.L.
E/2022-54403	22/9/22	5	LEVANEXT (DENOMINATIVA)	MSN LABORATORIOS PVT. LTD.
E/2022-48705	24/8/22	5	LIGAP (DENOMINATIVA)	YSMAEL EDUARDO MELO MESA
E/2022-38513	4/7/22	5	LINAGLEX (DENOMINATIVA)	GLOBAL FARMA S.A
E/2022-56849	5/10/22	5	LORZA-H (DENOMINATIVA)	MODEL FARMA, S.R.L.
E/2022-39117	23/9/22	5	LUPEX (DENOMINATIVA)	LABORATORIOS ALFA, S.R.L.
E/2022-5772	22/7/22	5	LUVICARD (DENOMINATIVA)	LUVECK MEDICAL CORPORATION
E/2022-36534	24/6/22	5	MAGICMAG C (DENOMINATIVA)	Metabolic Technology Center, Corp.
E/2022-52730	23/9/22	5	MÁS- B 25,000 (DENOMINATIVA)	JUAN MANUEL ACOSTA UREÑA
E/2022-52731	23/9/22	5	MÁS-B DEXA (DENOMINATIVA)	JUAN MANUEL ACOSTA UREÑA
E/2022-52732	21/9/22	5	MÁS-B DOLO INYECTABLE (DENOMINATIVA)	JUAN MANUEL ACOSTA UREÑA
E/2022-37201	28/6/22	5	MAXPIRAVIR (DENOMINATIVA)	ACROMAX DOMINICANA, S.A.
E/2022-52931	14/9/22	5	Medicasp Forte (DENOMINATIVA)	Genomma Lab Internacional, S.A.B. de C.V
E/2022-51230	6/9/22	5	METAMID (DENOMINATIVA)	HINDU PHARMACEUTICALS S.R.L
E/2022-53959	21/9/22	5	MOXIBACTER (DENOMINATIVA)	LANGEN PHARMA, S.R.L.
E/2022-38287	11/8/22	5	NATECIS (DENOMINATIVA)	ARNALDO JOSE MANUEL DOMINGUEZ TAVARES
E/2022-53173	15/9/22	5	Naturgen + C (DENOMINATIVA)	AKMEVO SOLUCIONES, S.R.L.
E/2022-54410	22/9/22	5	NEARB (DENOMINATIVA)	MSN LABORATORIOS PVT. LTD.
E/2022-54464	23/9/22	5	NEUROLINA (DENOMINATIVA)	MARCELO ANTONIO ANIBAL QUIROGA, CRISTIAN GABRIEL LEGUIZAMON
E/2022-54047	21/9/22	5	Neuropain (DENOMINATIVA)	ACCENT PHARMACEUTICALS INTERNATIONAL, S.R.L.
E/2022-52930	14/9/22	5	Next GL Noche (DENOMINATIVA)	Genomma Lab Internacional, S.A.B. de C.V.
E/2022-53568	16/9/22	5	NILO (DENOMINATIVA)	QUIMAGRO, SRL.
E/2022-33183	9/6/22	5	NILO 96 EC (DENOMINATIVA)	QUIMAGRO, S.R.L.
E/2022-36551	24/6/22	5	NOCTIBURN (DENOMINATIVA)	Metabolic Technology Center, Corp.
E/2021-59124	21/10/21	5	NOSARA (DENOMINATIVA)	AGRICENTER, S.R.L.
E/2022-53220	15/9/22	5	NUSINEREN (DENOMINATIVA)	GADOR S.A.
E/2022-51785	8/9/22	5	OMALIREL (DENOMINATIVA)	SEAN DOMINICANA, S.R.L.
E/2022-37154	20/9/22	5	ONIESPAX (DENOMINATIVA)	ACROMAX DOMINICANA, S.A.
E/2022-53953	21/9/22	5	OROKETOC (DENOMINATIVA)	PHOENIX-PHARMA, S.R.L.
E/2022-50418	1/9/22	5	PAMPERS CRUISERS (DENOMINATIVA)	The Procter & Gamble Company
E/2022-50419	1/9/22	5	PAMPERS EASY UPS (DENOMINATIVA)	The Procter & Gamble Company
E/2022-50050	20/9/22	5	PARORELAX (DENOMINATIVA)	MARCELO ANTONIO ANIBAL QUIROGA
E/2022-42494	22/7/22	5	PEPTOMULSION (DENOMINATIVA)	CONTINENTAL FARMACEUTICA, S.A.
E/2022-53163	15/9/22	5	Piñature (DENOMINATIVA)	AKMEVO SOLUCIONES, S.R.L.
E/2022-54092	21/9/22	5	PQZ (DENOMINATIVA)	NIHON NOHYAKU CO., LTD.
E/2022-51682	8/9/22	5	PREVIO (DENOMINATIVA)	Quimagro, S.R.L.
E/2022-38428	5/8/22	5	Prostatin Ultra (DENOMINATIVA)	URGEMED DOMINICANA, S.R.L.
E/2022-53469	27/9/22	5	PROTACID (DENOMINATIVA)	UBARDO ROSARIO FLORES
E/2022-51787	8/9/22	5	RANIZUREL (DENOMINATIVA)	SEAN DOMINICANA, S.R.L.
E/2022-53749	20/9/22	5	REGIN (DENOMINATIVA)	DISTRIBUIDORA REGIN, S.R.L.
E/2022-51783	8/9/22	5	RELIGRAST (DENOMINATIVA)	SEAN DOMINICANA, S.R.L.
E/2022-45252	5/8/22	5	ReMedium (DENOMINATIVA)	PIBUKOR SRL, FOREVER 18 INTERNATIONAL
E/2022-45111	28/9/22	5	RESFRITÒ ROSE MED (DENOMINATIVA)	ROSE MED DISTRIBUIDORA FARMACEUTICA, S.R.L.
E/2022-42863	25/7/22	5	RESVELDEN (DENOMINATIVA)	JOHNSON & JOHNSON
E/2022-41466	25/8/22	5	REXALIN (DENOMINATIVA)	RENDERING PHARMA, S.R.L.

PASA A LA PÁGINA SIGUIENTE

VIENE DE LA PÁGINA ANTERIOR

[210] EXPD.	[220] FECHA	[511] C.I.	[561] MARCA	[730] SOLICITANTE
E/2022-54406	22/9/22	5	RIOCI (DENOMINATIVA)	MSN Laboratories PVT. LTD
E/2022-51113	6/9/22	5	ROFUCLAV (DENOMINATIVA)	Radiant Pharmaceuticals Limited
E/2022-31315	1/6/22	5	ROSUNOR NORMON (DENOMINATIVA)	LABORATORIOS NORMON, S.A.
E/2022-53692	20/9/22	5	SAL DE FRUTAS LUA PLUS (DENOMINATIVA)	Tecnoquímicas, S.A.
E/2022-41461	25/8/22	5	SAMTIL (DENOMINATIVA)	RENDERING PHARMA, S.R.L.
E/2022-51441	7/9/22	5	SANSA (DENOMINATIVA)	DVA AGRO DOMINICAN REPUBLIC, S.R.L.
E/2022-54408	22/9/22	5	SERMITOR (DENOMINATIVA)	MSN Laboratories PVT. LTD
E/2022-52929	14/9/22	5	Shot B Energy + (DENOMINATIVA)	Genomma Lab Internacional, S.A.B. de C.V.
E/2022-54405	22/9/22	5	SIACRET (DENOMINATIVA)	MSN LABORATORIES PVT. LTD.
E/2022-50042	31/8/22	5	SIEGA (DENOMINATIVA)	QUIAASA, S.R.L.
E/2022-48703	24/8/22	5	SOLUCORT (DENOMINATIVA)	YSMAEL EDUARDO MELO MESA
E/2022-36571	24/6/22	5	SOMARENEW (DENOMINATIVA)	Metabolic Technology Center, Corp.
E/2022-48704	24/8/22	5	SPONDIL FORTE (DENOMINATIVA)	YSMAEL EDUARDO MELO MESA
E/2022-52703	13/9/22	5	SUPER' S ELECTROVET DIANA (DENOMINATIVA)	PEDRO RAMON DE JESUS PANTALEON RODRIGUEZ
E/2022-39127	23/9/22	5	TERFAZ (DENOMINATIVA)	LABORATORIOS ALFA, S.R.L.
E/2022-41467	25/8/22	5	TIAPFAST (DENOMINATIVA)	RENDERING PHARMA, S.R.L.
E/2022-39108	23/9/22	5	TINAVEZ (DENOMINATIVA)	LABORATORIOS ALFA, S.R.L.
E/2022-54411	22/9/22	5	TIRIPIRAC (DENOMINATIVA)	MSN Laboratories PVT. LTD
E/2022-39116	23/9/22	5	TONITOL (DENOMINATIVA)	LABORATORIOS ALFA, S.R.L.
E/2022-53061	14/9/22	5	TOTAL KILL (DENOMINATIVA)	PEDRO RAMON DE JESUS PANTALEON RODRIGUEZ
E/2022-51681	8/9/22	5	TREBOL (DENOMINATIVA)	QUIMAGRO, S.R.L.
E/2022-41253	23/8/22	5	TROLBAC (DENOMINATIVA)	CLAUDIA MARÍA PAREDES SOLARES DE VALDEZ
E/2022-39089	6/7/22	5	TRUDINAL (DENOMINATIVA)	LABORATORIOS ALFA, S.R.L.
E/2022-51560	7/9/22	5	VENICIL (DENOMINATIVA)	LUMINOVA PHARMA CORPORATION GmbH
E/2022-54409	22/9/22	5	VILACRET (DENOMINATIVA)	MSN Laboratories PVT. LTD
E/2022-55441	28/9/22	5	ZAFIRE NUTRYTION F10 EXPERTO (DENOMINATIVA)	ZAFIRE LABS, S.L.
E/2022-55438	28/9/22	5	ZAFIRE NUTRYTION F4 EXPERTO (DENOMINATIVA)	ZAFIRE LABS, S.L.
E/2022-55439	28/9/22	5	ZAFIRE NUTRYTION F5 EXPERTO (DENOMINATIVA)	ZAFIRE LABS, S.L.
E/2022-55434	28/9/22	5	ZAFIRELABS NUTRYBRAIN (DENOMINATIVA)	ZAFIRE LABS, S.L.
E/2022-55435	28/9/22	5	ZAFIRELABS NUTRYREN (DENOMINATIVA)	ZAFIRE LABS, S.L.
E/2022-41464	18/7/22	5	ZECLOFAST (DENOMINATIVA)	RENDERING PHARMA, S.R.L.
E/2022-44722	7/9/22	6	Aislomuro GR (DENOMINATIVA)	JUAN MANUEL FRANCISCO GÓMEZ DÍAZ
E/2022-44723	2/9/22	6	Aislotecho GR (DENOMINATIVA)	JUAN MANUEL FRANCISCO GOMEZ DIAZ
E/2022-52581	13/9/22	9	BAUSCH + LOMB MOISTURESEAL (DENOMINATIVA)	Bausch & Lomb Incorporated
E/2022-52290	12/9/22	9	BAUSCH + LOMB ULTRA (DENOMINATIVA)	Bausch & Lomb Incorporated
E/2022-51061	6/9/22	9	CLIENTHERO (DENOMINATIVA)	JORGE DAVID DOMINGUEZ WEHBE
E/2022-53200	15/9/22	9	El Alma De Tu Automóvil (DENOMINATIVA)	CPS Technology Holdings LLC
E/2022-43449	27/7/22	9	GOTT (DENOMINATIVA)	JOSE FRANCISCO ROSARIO GRULLON
E/2022-48637	24/8/22	9	INNOVA SOFT LATAM (DENOMINATIVA)	JOSE ALBERTO SANTOS DE DIOS
E/2022-55405	28/9/22	9	OFIMATIC IDEPRO (DENOMINATIVA)	OFIMATIC, S.R.L.
E/2022-49499	29/8/22	9	RAG CAR AUDIO (DENOMINATIVA)	ALI REZA DEHGHAN MANSHADI
E/2022-53598	16/9/22	9	SPLATOON (DENOMINATIVA)	Nintendo of America Inc.
E/2022-53569	16/9/22	10	CryoPen (DENOMINATIVA)	GRUPO OPARA, S.R.L.
E/2022-50285	1/9/22	10	HyaFilia (DENOMINATIVA)	CHAMEDITECH Co., Ltd.
E/2022-51143	6/9/22	10	iVascular iNedit (DENOMINATIVA)	LIFE VASCULAR DEVICES BIOTECH, S.L.
E/2022-42320	21/7/22	10	MAGNETIC MALLET (DENOMINATIVA)	LEKA SUPPLY DENTAL, S.R.L.
E/2022-42316	21/7/22	10	OSSEOTOUCH (DENOMINATIVA)	LEKA SUPPLY DENTAL, S.R.L.
E/2022-36572	24/6/22	10	STERIS (DENOMINATIVA)	STERIS Corporation
E/2022-49930	30/8/22	10	YACURATE (DENOMINATIVA)	Plastilab S.A.R.L.
E/2022-54484	23/9/22	11	STARMAX (DENOMINATIVA)	GUSTAVO PELEGRIN BELTRE
E/2022-34136	14/6/22	11	WAVONIQ (DENOMINATIVA)	AFT microwave GmbH
E/2022-54915	26/9/22	12	CONQUEST (DENOMINATIVA)	TOYOTA JIDOSHA KABUSHIKI KAISHA (también haciendo negocios como TOYOTA MOTOR CORPORATION)
E/2021-34404	16/6/21	12	CRYPTON (DENOMINATIVA)	YAMAHA HATSUDOKI KABUSHIKI KAISHA
E/2022-52709	13/9/22	12	HELMARV (DENOMINATIVA)	SERTELSA SOLAR SERVICIOS TECNICOS DE ENERGIA SOLAR Y ALTERNATIVA, S.R.L.
E/2022-50819	5/9/22	12	L'ÓN (DENOMINATIVA)	LUIS ANGEL DELEON GARRIDO
E/2022-29238	19/8/22	12	REKINDLE (DENOMINATIVA)	ANYELO BENEDICTO RODRIGUEZ VALERIO
E/2022-51772	8/9/22	12	RZ450e (DENOMINATIVA)	TOYOTA JIDOSHA KABUSHIKI KAISHA (también haciendo negocios como TOYOTA MOTOR CORPORATION)
E/2022-53570	16/9/22	12	STOUT (DENOMINATIVA)	TOYOTA JIDOSHA KABUSHIKI KAISHA (también haciendo negocios como TOYOTA MOTOR CORPORATION)
E/2022-53765	20/9/22	14	BULOVA OCULUS (DENOMINATIVA)	Citizen Watch Company of America, Inc. d/b/a Bulova
E/2022-52872	14/9/22	16	CARTAS A MIS HERMANOS (DENOMINATIVA)	JIMMY FELIX MANUEL LANTIGUA TAVAREZ
E/2022-54079	21/9/22	16	De: Mi. Para: Mi (DENOMINATIVA)	PAULINA MARIA PRIDA ESPAILLAT
E/2022-51641	8/9/22	16	FlexOffice (DENOMINATIVA)	G3 INDUSTRIAL, S.R.L.
E/2022-51662	8/9/22	16	OfficePLUS (DENOMINATIVA)	G3 INDUSTRIAL, S.R.L.
E/2022-50679	2/9/22	16	POXIPOL (DENOMINATIVA)	Sidela SA
E/2021-57453	15/9/22	16	UNICO FOIL PLUS MERCAYA (DENOMINATIVA)	ANGEL DAÑO SUERO MORON
E/2022-50684	2/9/22	17	POXILINA (DENOMINATIVA)	Sidela SA
E/2022-48170	23/8/22	18	BOSCA (DENOMINATIVA)	CLAUDIA LOMBERT SOSA
E/2022-42515	22/7/22	25	FELICES SHOES (DENOMINATIVA)	BERNABE PALOMINO CORDERO
E/2022-15042	16/3/22	25	MAGNANNI (DENOMINATIVA)	BLANCO ALDOMAR, S.L.
E/2022-50814	5/9/22	25	PLATAFORMAS COLLECTION (DENOMINATIVA)	FELIX BIENVENIDO REINOSO DURAN
E/2022-32513	6/6/22	25	UA FLEX2 (DENOMINATIVA)	Zier, Inc.
E/2022-54033	21/9/22	26	FluffyCurls (DENOMINATIVA)	ROSA ANGELA ROIG PEREZ
E/2022-52187	12/9/22	28	4 Fans JM 170 (DENOMINATIVA)	J & M ALVAREZ, S.R.L.
E/2022-52185	12/9/22	28	4 Fans JM 180 (DENOMINATIVA)	J & M ALVAREZ, S.R.L.
E/2022-45310	13/9/22	29	"Lo Súper Especial se Comparte" (LEMA COMERCIAL)	INDUVECA, S.A.
E/2022-46300	10/8/22	29	BIA FOODS INVESTMENTS (DENOMINATIVA)	Bia Foods International, S.A.
E/2022-54366	22/9/22	29	KRATOS NUTRITION (DENOMINATIVA)	INDUSTRIA DE EMPAQUES MÚLTIPLES ALMA ROSA, S.R.L. (EMPAQUES MÚLTIPLES)

[210] EXPD.	[220] FECHA	[511] C.I.	[561] MARCA	[730] SOLICITANTE
E/2022-45073	4/8/22	29	RIDGEVIEW FARMS (DENOMINATIVA)	Ornuá (Whitehall) Ingredients Inc.
E/2022-45316	5/8/22	29	Salami Lovers (LEMA COMERCIAL)	INDUVECA, S.A.
E/2022-55353	28/9/22	30	BACKEN (DENOMINATIVA)	CMÍ IP HOLDING
E/2022-55191	27/9/22	30	CAFÉ SANTO DOMINGO AMBAR (DENOMINATIVA)	INDUSTRIAS BANILEJAS, S.A.S.
E/2022-50146	31/8/22	30	DON HECTOR PARRILLADA ARGENTINA (DENOMINATIVA)	JEANNIE ALEXANDRA VICENTE DE RODRIGUEZ
E/2022-53658	20/9/22	30	FIFI POSTRES CASEROS (DENOMINATIVA)	FIFI POSTRES CASEROS, S.R.L.
E/2022-49220	26/8/22	30	GRASSHOPPER (DENOMINATIVA)	SOREMARTEC, S.A.
E/2022-51964	9/9/22	30	HIELO CUSTODIO (DENOMINATIVA)	MARCOS CUSTODIO DRULLARD
E/2022-54023	21/9/22	30	KUPET DWET (DENOMINATIVA)	QUALA INC.
E/2022-48370	23/8/22	30	MALA'S (DENOMINATIVA)	DISTRIBUIDORA EMIL S.R.L.
E/2022-31282	9/8/22	30	MASA PURA DE LECHE MAPULE (DENOMINATIVA)	MINVAR INDUSTRIAS SRL.
E/2022-55708	29/9/22	30	MERENGUE DE QUISQUEYA BON (DENOMINATIVA)	HELADOS BON, S.A.
E/2020-13341	26/6/20	30	OZEL (DENOMINATIVA)	DISTRIBUIDORA EMIL, S.R.L.
E/2022-49238	26/8/22	30	SANDIES (DENOMINATIVA)	SOREMARTEC, S.A.
E/2022-49231	26/8/22	30	WHOOPSY! FUDGE STRIPES (DENOMINATIVA)	SOREMARTEC, S.A.
E/2022-52851	14/9/22	31	CINTA AZUL (DENOMINATIVA)	ALIMENTOS FINCA S.A.S.
E/2022-52366	12/9/22	32	AGUA 10K (DENOMINATIVA)	KEVIN TAVERAS CRUZ
E/2022-41448	18/7/22	32	AGUA COLINA DEL ESTE (DENOMINATIVA)	PABLO MORLA HERNANDEZ
E/2022-55477	28/9/22	32	AGUA FUENTE FRIAS (DENOMINATIVA)	FRANCISCO ALBERTO DIAZ FRIAS, JESUS ANTONIO DIAZ FRIAS
E/2022-52357	12/9/22	32	AGUA PALMARAGUA (DENOMINATIVA)	RICARDO CUEVAS PEREZ
E/2022-49000	25/8/22	32	ELIGE LA BOTELLA RETORNABLE. ELIGE CUIDAR EL PLANETA (LEMA COMERCIAL)	The Coca-Cola Company
E/2022-23918	28/4/22	32	Zukkéro (DENOMINATIVA)	JUAN CARLOS GUTIERREZ ROSARIO
E/2022-49346	26/8/22	33	BUMBU (DENOMINATIVA)	Bumbu Rum Company LLC
E/2022-55719	29/9/22	33	GOTAS DE MAR (DENOMINATIVA)	HAMMEKEN CELLARS, S.L.
E/2022-41993	1/8/22	33	LA GRAN SEÑORA 1975 (DENOMINATIVA)	CELY MARGARET ALONZO MONTILLA
E/2022-33349	9/6/22	33	LE SERPENT (DENOMINATIVA)	Villon International LLC
E/2022-49208	26/8/22	33	MARQUES DE OVIEDO (DENOMINATIVA)	UNITED BRANDS, S.A.
E/2022-34411	15/6/22	33	OPYHUM (DENOMINATIVA)	OLIVER & OLIVER INTERNATIONAL, INC.
E/2022-53846	20/9/22	33	QR SELECCIÓ (DENOMINATIVA)	E. ARTURO TRADING, S.R.L.
E/2022-33348	9/6/22	33	SAINT NOIR (DENOMINATIVA)	Sovereign Brands, L.L.C.
E/2022-44469	2/8/22	33	SOLAMENTE (DENOMINATIVA)	CARLOS PAULINO
E/2022-33391	9/6/22	33	VILLON LE SERPENT (DENOMINATIVA)	Villon International LLC
E/2022-52720	13/9/22	33	VINGARDI (DENOMINATIVA)	VINGARDI, S.R.L.
E/2022-53597	16/9/22	33	VMC (DENOMINATIVA)	PRODUCTOS Y DESTILADOS VMC, S.A.P.I. DE C.V.
E/2022-55019	26/9/22	34	SOCRATES CIGAR I (DENOMINATIVA)	SOCRATES BIENVENIDO DE JESUS ROJAS HENRIQUEZ
E/2022-50986	5/9/22	34	VEEV ONE (DENOMINATIVA)	Philip Morris Products S.A.
E/2022-54356	22/9/22	34	VUSE 1250 PUFFS (DENOMINATIVA)	Nicoventures Holdings Limited
E/2022-54357	22/9/22	34	VUSE 500 PUFFS (DENOMINATIVA)	Nicoventures Holdings Limited
E/2022-53075	14/9/22	34	ZING WAVE (DENOMINATIVA)	Philip Morris Products S.A.
E/2022-40974	15/7/22	35	DOMINICANA ELIGE (DENOMINATIVA)	ALDO HIRAM CAMPUZANO RIVERA
E/2022-47383	17/8/22	35	FEEL SPA BY LIVE AQUA (DENOMINATIVA)	Grupo Posadas, S.A.B. de C.V.
E/2022-54251	22/9/22	35	INSTAMORFOSIS (DENOMINATIVA)	DARLENY NICOLE VALDEZ DE LA CRUZ
E/2022-40973	15/7/22	35	RD ELIGE (DENOMINATIVA)	ALDO HIRAM CAMPUZANO RIVERA
E/2022-47894	22/8/22	35	XPOINMOBILIARIA FIDOM (DENOMINATIVA)	JOSE LUIS INFANTE BURGOS
E/2022-50291	1/9/22	36	CUAL ES LA ILUSION DE TU VIDA? (LEMA COMERCIAL)	BANCO POPULAR DOMINICANO, S.A. - BANCO MULTIPLE
E/2022-52431	28/9/22	36	KPITALL BY MATRICES (DENOMINATIVA)	MATRICES TRANSACTIONS, S.R.L.
E/2021-70666	27/12/21	36	PayJoy (DENOMINATIVA)	HARRISON SALVADOR FELIZ ESPINOSA
E/2022-49555	29/8/22	36	PUESTOS PA' RESOLVER (LEMA COMERCIAL)	BANCO POPULAR DOMINICANO, S.A. - BANCO MULTIPLE
E/2022-55636	29/9/22	36	REMICASH (DENOMINATIVA)	MARLENNE ALTAGRACIA THEN TEJADA
E/2022-46215	10/8/22	36	SCALA POR MATRICES (DENOMINATIVA)	MATRICES TRANSACTIONS, S.R.L.
E/2022-44920	16/9/22	36	VANQUISH LOS ALTOS TOWN CENTER (DENOMINATIVA)	VANQUISH DEVELOPMENT SRL
E/2022-47742	19/8/22	38	NOTICIAS COLOR VISION (DENOMINATIVA)	CORPORACIÓN DOMINICANA DE RADIO Y TELEVISIÓN, S.R.L. (COLOR VISION)
E/2022-42307	21/7/22	38	RADITEC (DENOMINATIVA)	PERIANDRO GERTRUDIS DELGADO VARGAS
E/2022-42309	21/7/22	38	RAYTEC (DENOMINATIVA)	PERIANDRO GERTRUDIS DELGADO VARGAS
E/2022-42308	21/7/22	38	RTECNICA (DENOMINATIVA)	PERIANDRO GERTRUDIS DELGADO VARGAS
E/2022-51671	8/9/22	39	PANACOM (DENOMINATIVA)	PANACOM DOMINICANA, S.R.L., PANAMERICANA DE COMERCIO, S.A.
E/2022-50324	1/9/22	39	TROPAIR (DENOMINATIVA)	TROPICAL SHIPPING AND CONSTRUCTION COMPANY LIMITED, LLC.
E/2022-53185	15/9/22	40	LK Laundry & Plus (DENOMINATIVA)	LK LAUNDRY & PLUS, S.R.L.
E/2022-52079	9/9/22	41	CARLITO PIKETE (DENOMINATIVA)	LUIS CARLOS HENRIQUEZ AMEQUITA
E/2022-52384	12/9/22	41	EL BILLETE REAL (DENOMINATIVA)	LOTO REAL DEL CIBAO, S.A.
E/2022-52984	14/9/22	41	EL GABIJ (DENOMINATIVA)	GABRIEL HIDALGO ENCARNACION
E/2022-55117	27/9/22	41	MEET Sobre Ruedas (DENOMINATIVA)	HAROLD MIGUEL ABBOTT LLIBRE
E/2022-45837	9/8/22	41	G-LY (DENOMINATIVA)	ESTARLY PEREYRA QUEZADA
E/2022-52821	27/9/22	41	IBD DOMINICAN BARBER AWARDS (DENOMINATIVA)	IBD PROFESSIONAL, S.R.L.
E/2022-51408	7/9/22	41	INFOTEP VIRTUAL (DENOMINATIVA)	INSTITUTO NACIONAL DE FORMACIÓN TÉCNICO PROFESIONAL
E/2022-51756	8/9/22	41	JEY CC (DENOMINATIVA)	JEHINSON JAVIER CEDEÑO CORDERO
E/2022-48927	25/8/22	41	La Marimba (DENOMINATIVA)	MARIELA PICHARDO VELAZQUEZ
E/2022-55090	27/9/22	41	Lo Muchacho de Pato (DENOMINATIVA)	WILSON CUEVAS
E/2022-41575	19/7/22	41	MEET BUSINESS ACADEMY AND CONSULTING BY GISEL CASTILLO (DENOMINATIVA)	GISEL CASTILLO LORENZO
E/2022-43024	26/9/22	41	MERCADEANDO PUNTA CANA (DENOMINATIVA)	PAOLA PATRICIA GARCIA VALENZUELA
E/2022-45068	4/8/22	41	PEOPLE LITTLE SUMMIT AFP CRECER (DENOMINATIVA)	AFP CRECER, S.A.
E/2022-52669	13/9/22	41	PISCINACAN (DENOMINATIVA)	ANGEL PRODUCTIONS, SRL
E/2022-12036	2/3/22	41	RETORNO (DENOMINATIVA)	DARWIN ADAMES AQUINO
E/2022-52668	13/9/22	41	RIOCAN (DENOMINATIVA)	ANGEL PRODUCTIONS, SRL
E/2022-54929	26/9/22	41	SHADOW BLOW (DENOMINATIVA)	JOSE ARIEL FERNANDEZ SOTO

PASA A LA PÁGINA SIGUIENTE

VIENE DE LA PÁGINA ANTERIOR

[210] EXPD.	[220] FECHA	[511] C.I.	[561] MARCA	[730] SOLICITANTE
E/2021-46292	17/8/21	41	VACA LOCA (DENOMINATIVA)	SERMARIE MOYA RODRIGUEZ
E/2022-54481	23/9/22	42	PANTERA (DENOMINATIVA)	STRATINTEL GROUP, S.R.L.
E/2022-43735	29/8/22	43	Cantina La Llorona (DENOMINATIVA)	CASADUCHO, S.R.L.
E/2022-35665	21/6/22	43	FALCON'S RESORT (DENOMINATIVA)	Falcon's Beyond Destinations, LLC
E/2022-54575	23/9/22	44	LOLACTANCIA (DENOMINATIVA)	LAURA ISABEL SÁNCHEZ RODRÍGUEZ
E/2022-47588	18/8/22	44	TU PSICOLOGA EN CASA MARIA LUISA ALCANTARA M. (DENOMINATIVA)	MARIA LUISA ALCANTARA MORILLO
E/2022-44382	1/8/22	1 3 5	VIROFLEX (DENOMINATIVA)	HYPRED
E/2022-49840	30/8/22	16 35 38	Mujeres que brillan (DENOMINATIVA)	NEWS GROUP, S.R.L.
E/2022-48067	22/8/22	25 35	SHULESS (DENOMINATIVA)	NUÑEZ RETAIL INVESTMENT, S.R.L.
E/2022-54024	21/9/22	29 30	GUPAM (DENOMINATIVA)	QUALA INC.
E/2022-47272	17/8/22	29 30	SURF CHIPS (DENOMINATIVA)	COLLET COMERCIAL, S.R.L.
E/2022-46322	10/8/22	29 30 31	APANI (DENOMINATIVA)	Swiss Intellectual Properties & Licensing AG
E/2022-54839	26/9/22	29 30 32	EVE (DENOMINATIVA)	Facey Commodity Company Limited
E/2022-54851	26/9/22	29 30 32	EVE KIDS (DENOMINATIVA)	Facey Commodity Company Limited
E/2022-54849	26/9/22	29 30 32	EVE NATURALS (DENOMINATIVA)	Facey Commodity Company Limited
E/2022-52820	14/9/22	3 5	HUGGIES ECO PROTECT (DENOMINATIVA)	KIMBERLY-CLARK WORLDWIDE, INC.
E/2022-49952	30/8/22	3 5	INBIOTEC AMBER (DENOMINATIVA)	INSTITUTO DE TECNOLOGIA Y ESTETICA PHARMA, S.L.
E/2022-50047	31/8/22	3 5	INBIOTEC HARMONIE (DENOMINATIVA)	INSTITUTO DE TECNOLOGIA Y ESTETICA PHARMA, S.L.
E/2022-52379	12/9/22	3 5	KOALA (DENOMINATIVA)	CARIBBEAN GLOBAL SUPPLIES, CARGLOUP, S.R.L.
E/2022-43988	29/7/22	3 5	VITILDIN C (DENOMINATIVA)	LABORATORIOS BRITANIA, S.R.L.
E/2022-40832	14/7/22	3 5 29 32	Atomy (DENOMINATIVA)	ATOMY CO., LTD.
E/2022-40820	14/7/22	3 5 29 32	B FROM A (DENOMINATIVA)	ATOMY CO., LTD.
E/2022-54463	23/9/22	30 43	XOCOLAT BY DIANA MUNNÉ (DENOMINATIVA)	DIANA DE LAS MERCEDES MUNNE DE ALVAREZ
E/2022-54919	26/9/22	32 33	SOMOS TOP 0 POINT (DENOMINATIVA)	J&J SPIRITS, S.R.L., ARISMENDY MAÑON
E/2022-54590	23/9/22	33 35	RON BARCELO VIVE TU INSTINTO (DENOMINATIVA)	RONES FINOS DEL CARIBE S.L.
E/2022-39941	11/7/22	34 35	CONES (DENOMINATIVA)	Vandenberg Special Products B.V.
E/2022-52183	12/9/22	34 40	FABRICA DE TABACOS R.A. VILLAMIL Y CIA (DENOMINATIVA)	R.A. VILLAMIL & COMPAÑIA, S.R.L.
E/2022-52878	14/9/22	35 36	ADVANCE POPULAR (DENOMINATIVA)	BANCO POPULAR DOMINICANO, S. A.-BANCO MULTIPLE
E/2022-55225	27/9/22	35 36	APP GUILLERMO GONZALEZ (DENOMINATIVA)	BANCO POPULAR DOMINICANO, S. A.-BANCO MULTIPLE
E/2022-55221	27/9/22	35 36	APP RIOS DOMINICANOS (DENOMINATIVA)	BANCO POPULAR DOMINICANO, S. A.-BANCO MULTIPLE
E/2022-55227	27/9/22	35 36	CÁTEDRA DE RSE Y SOSTENIBILIDAD ALEJANDRO E. GRULLÓN E. (DENOMINATIVA)	BANCO POPULAR DOMINICANO, S. A.-BANCO MULTIPLE
E/2022-49517	29/8/22	35 36	COMERZA POPULAR (DENOMINATIVA)	BANCO POPULAR DOMINICANO, S. A.-BANCO MULTIPLE
E/2022-55223	27/9/22	35 36	COMUNIDAD SOSTENIBLE POPULAR (DENOMINATIVA)	BANCO POPULAR DOMINICANO, S. A.-BANCO MULTIPLE
E/2022-54941	26/9/22	35 36	ECOEFICIENCIA Y CULTURA 3R'S POPULAR (DENOMINATIVA)	BANCO POPULAR DOMINICANO, S. A.-BANCO MULTIPLE
E/2022-52882	14/9/22	35 36	EMPRENDE MUJER POPULAR (DENOMINATIVA)	BANCO POPULAR DOMINICANO, S. A.-BANCO MULTIPLE
E/2022-53823	20/9/22	35 36	EMPRENDIMIENTO FEMENINO POPULAR (DENOMINATIVA)	BANCO POPULAR DOMINICANO, S. A.-BANCO MULTIPLE
E/2022-54892	26/9/22	35 36	EXCELENCIA POPULAR (DENOMINATIVA)	BANCO POPULAR DOMINICANO, S. A.-BANCO MULTIPLE
E/2022-52877	14/9/22	35 36	EXCELSA POPULAR (DENOMINATIVA)	BANCO POPULAR DOMINICANO, S. A.-BANCO MULTIPLE
E/2022-55226	27/9/22	35 36	GESTIÓN SOCIAL POPULAR (DENOMINATIVA)	BANCO POPULAR DOMINICANO, S. A.-BANCO MULTIPLE
E/2022-52880	14/9/22	35 36	GREEN FRIDAY POPULAR (DENOMINATIVA)	BANCO POPULAR DOMINICANO, S. A.-BANCO MULTIPLE
E/2022-49536	29/8/22	35 36	HIPOT-ECO POPULAR (DENOMINATIVA)	BANCO POPULAR DOMINICANO, S. A.-BANCO MULTIPLE
E/2022-51781	8/9/22	35 36	HOLIDAY INN (DENOMINATIVA)	Six Continents Hotels, Inc.
E/2022-52879	14/9/22	35 36	INC POPULAR (DENOMINATIVA)	BANCO POPULAR DOMINICANO, S. A.-BANCO MULTIPLE
E/2022-53825	20/9/22	35 36	PRÉSTAMOS DIGITALES POPULAR (DENOMINATIVA)	BANCO POPULAR DOMINICANO, S. A.-BANCO MULTIPLE
E/2022-49515	29/8/22	35 36	PROYECTA POPULAR (DENOMINATIVA)	BANCO POPULAR DOMINICANO, S. A.-BANCO MULTIPLE
E/2022-49518	29/8/22	35 36	PULSA POPULAR (DENOMINATIVA)	BANCO POPULAR DOMINICANO, S. A.-BANCO MULTIPLE
E/2022-54890	26/9/22	35 36	REFERENTES POPULAR (DENOMINATIVA)	BANCO POPULAR DOMINICANO, S. A.-BANCO MULTIPLE
E/2022-49516	29/8/22	35 36	SCALA POPULAR (DENOMINATIVA)	BANCO POPULAR DOMINICANO, S. A.-BANCO MULTIPLE
E/2022-55224	27/9/22	35 36	SIEMBRA POPULAR (DENOMINATIVA)	BANCO POPULAR DOMINICANO, S. A.-BANCO MULTIPLE
E/2022-50548	2/9/22	35 36 41	ESCUELA DEL MERCADO DE VALORES SIMV (DENOMINATIVA)	SUPERINTENDENCIA DEL MERCADO DE VALORES
E/2022-50549	2/9/22	35 36 42	TAXONOMÍA VERDE (DENOMINATIVA)	SUPERINTENDENCIA DEL MERCADO DE VALORES
E/2022-50550	2/9/22	35 36 42	TAXONOMÍA VERDE RD (DENOMINATIVA)	SUPERINTENDENCIA DEL MERCADO DE VALORES
E/2022-53160	15/9/22	35 41	¡HOLA! RD DECO EDICION DE COLECCIÓN 10MO ANIVERSARIO (DENOMINATIVA)	MERCADO MEDIA NETWORK, S.R.L.
E/2022-35660	21/6/22	35 41 43	FALCON'S BEYOND DESTINATIONS (DENOMINATIVA)	Falcon's Beyond Destinations, LLC
E/2022-54026	21/9/22	35 41 43	Resortainment (DENOMINATIVA)	Producciones de Parques, S.L.
E/2022-55613	29/9/22	35 43	JW MARKET (DENOMINATIVA)	Marriott Worldwide Corporation
E/2022-53442	16/9/22	36 41 43	HEMINGWAY RESORTS (DENOMINATIVA)	STARFISH RESORTS, LTD
E/2022-53489	16/9/22	36 43	HEMINGWAY PLAZA (DENOMINATIVA)	STARFISH RESORTS, LTD
E/2022-54713	23/9/22	41 42	EMAIN (DENOMINATIVA)	eMaint Enterprises, LLC
E/2022-35664	21/6/22	41 42 45	FALCON'S INTELLECTUAL PROPERTY (DENOMINATIVA)	Falcon's Beyond Licensing, LLC
E/2022-47895	22/8/22	5 29 30 32	ATKINS (DENOMINATIVA)	Simply Good Foods USA, Inc.
E/2022-53525	16/9/22	6 8	FERRVA (DENOMINATIVA)	FERRAJES, S.R.L.
E/2022-55635	29/9/22	8 18 21	KAYRON (DENOMINATIVA)	PENG QIAN CHEN DE REN
E/2022-47040	15/8/22	9 12 16 35 36 37 38 39 41 42 43 45	ABRA (DENOMINATIVA)	ABRA GROUP LIMITED
E/2022-53482	12/7/22	9 16 35 41 42 45	FICO (DENOMINATIVA)	Fair Isaac Corporation
E/2022-51337	7/9/22	9 20	VAVONI (DENOMINATIVA)	JOSE LUIS CONDE
E/2022-46831	15/8/22	9 36	LAUNCHPAD INVESTOR POOL (DENOMINATIVA)	CODE SHALOM, S.R.L.

CAMBIO TITULAR

MARCAS DE FÁBRICA

[111] # REG.	[511] CL. INTL	[561] MARCA DE FABRICA	[732] TITULAR
283780	3	21 VENTUNO (MIXTA)	UNIVERSAL BEAUTY PRODUCTS S.R.L.
268896	3	21 VENTUNO 10 MINUTI EXPRESS (MIXTA)	UNIVERSAL BEAUTY PRODUCTS S.R.L.
247088	3	ATTRAPE-REVES (DENOMINATIVA)	LOUIS VUITTON MALLETIER
260579	3	buona (MIXTA)	TRILUS S.R.L.
268897	3	ENDOTEN CONTROL (MIXTA)	UNIVERSAL BEAUTY PRODUCTS S.R.L.
234807	3	MARTIDERM (DENOMINATIVA)	MARTIDERM, SL.
34798	3	MUSTELA (DENOMINATIVA)	Expanscience, Société anonyme à directoire et conseil de surveillance
220089	3	ROG LINE RL (DENOMINATIVA)	JOSE ROGER GARCIA HERASME/OMAR AMIRO TEJEDA MARTINEZ
207675	5	BIASCOR (DENOMINATIVA)	INSTITUTI BIOLOGICO ARGENTINO S.A.I.C.
260559	5	BUONA ENERGIA ORO (DENOMINATIVA)	TRILUS S.R.L.
260558	5	BUONA RESPIRO (DENOMINATIVA)	TRILUS S.R.L.
274480	5	BUONAVIT (DENOMINATIVA)	TRILUS S.R.L.
235331	5	PRECODINA (DENOMINATIVA)	FARMACOLAB NUMAR, S.R.L.
125468	5	PUREGON (DENOMINATIVA)	N.V. Organon
132043	5	RESFLOR (DENOMINATIVA)	INTERVET INTERNATIONAL B.V.
99539	5	VALIXA (DENOMINATIVA)	CHEPLAPHARM ARZNEIMITTEL GMBH
246612	5	VIRUBLOK (DENOMINATIVA)	PROTEIN SCIENCES CORPORATION
2530	6	CRANE (DENOMINATIVA)	CRANE HOLDINGS, CO.
149391	6	PERI (MIXTA)	PERI SE
290803	6	PVKONCEAL (DENOMINATIVA)	RMH TECH LLC
176252	9	TDN (MIXTA)	TELEvisa, S. DE R.L. DE C.V.
128220	10	KAMA SUTRA (DENOMINATIVA)	J.K. Ansell Private Limited
128220	10	KAMA SUTRA (DENOMINATIVA)	RAYMOND CONSUMER CARE PRIVATE LIMITED
128220	10	KAMA SUTRA (DENOMINATIVA)	RAYMOND CONSUMER CARE LIMITED
142467	10	PUREGON PEN (DENOMINATIVA)	N.V. Organon
288497	10	STERIS (DENOMINATIVA)	STERIS CORPORATION
204128	16	MISS XV BFF (MIXTA)	TELEvisa, S. DE R.L. DE C.V.
232082	18	OTTO (DENOMINATIVA)	ESSENTIAL EXPORT LIMITADA
150173	19	PERI (MIXTA)	PERI AG
150173	19	PERI (MIXTA)	PERI SE
143950	25	4 FANS (DENOMINATIVA)	J & M Álvarez, SRL
138818	25	NALSANI (LOGO)	ESSENTIAL EXPORT LIMITADA
250364	29	ELHÓRREO (MIXTA)	EL HORREO EMBUTIDOS SALUDABLE, S.L.
250485	29	EMBUTIDOS MONCLOA (DENOMINATIVA)	EL HORREO EMBUTIDOS SALUDABLE, S.L.
201705	30	CARLES (MIXTA)	ANTILLEAN FOODS, INC.
198354	30	DOÑA FIDELINA (MIXTA)	FONT GAMUNDI, S.A.
278989	30	ITALO (DENOMINATIVA)	COMESTIBLES ITALO S.A.
279968	32	agua ramas vivas (MIXTA)	MINISTERIO RAMAS VIVAS INTERNACIONAL (MIRVI)
81284	35	GALAVISION (DENOMINATIVA)	TELEvisa, S. DE R.L. DE C.V.
219909	35	NAËLLE (MIXTA)	THE CLIFF NEWCO LIMITED, LTD.
258835	36	CrediGo (MIXTA)	PANACREDITO, S.A.S.
282341	36	Crediya (Denominativa)	HARRISON SALVADOR FELIZ ESPINOSA
197790	38	BANDAMAX (DENOMINATIVA)	TELEvisa, S. DE R.L. DE C.V.
202326	38	DISTRITO COMEDIA (DENOMINATIVA)	TELEvisa, S. DE R.L. DE C.V.
197856	38	DP DE PELICULA (MIXTA)	TELEvisa, S. DE R.L. DE C.V.
197762	38	G GOLDEN (MIXTA)	TELEvisa, S. DE R.L. DE C.V.
209866	38	G PREMIER (MIXTA)	Televisa, S. de R.L. de C.V.
197752	38	GOLDEN EDGE (DENOMINATIVA)	TELEvisa, S. DE R.L. DE C.V.
214662	38	RITMOSON (DENOMINATIVA)	TELEvisa, S. DE R.L. DE C.V.
197798	38	RITMOSON LATINO (DENOMINATIVA)	TELEvisa, S. DE R.L. DE C.V.
221770	38	TELEHIT (DENOMINATIVA)	TELEvisa, S. DE R.L. DE C.V.
197855	38	TLNOVELAS (MIXTA)	TELEvisa, S. DE R.L. DE C.V.
171232	41	SCUBACARIBE (DENOMINATIVA)	OPERADORA EASO, S.R.L.
133126	41	TL NOVELAS (DENOMINATIVA)	TELEvisa, S. DE R.L. DE C.V.
195182	42	MEDICUS360 (DENOMINATIVA)	OLIVER PLUTARCO RESTITUYO LOPEZ
116612	35, 38	ESMAS & DESIGN (LOGO)	Televisa, S. de R.L. de C.V.
136942	35, 38	ESMAS (DENOMINATIVA)	Televisa, S. de R.L. de C.V.
229605	38, 41	TD CENTRO (MIXTA)	TELEvisa, S. DE R.L. DE C.V.
276713	5, 10	NEBIANAX (DENOMINATIVA)	TRILUS S.R.L.
282204	9, 35, 39	ARAJET (DENOMINATIVA)	ARAJET HOLDINGS LIMITED
201638	9, 41, 42	VIVAFUT (DENOMINATIVA)	TELEvisa, S. DE R.L. DE C.V.
281986	9, 35, 39	FIGURATIVA	ARAJET HOLDINGS LIMITED

FUSIÓN

MARCAS DE FÁBRICA

[111] # REG.	[511] CL. INTL	[561] MARCA DE FABRICA	[732] NUEVO TITULAR
55333	9	HEALTH O METER (DENOMINATIVA)	SUNBEAM PRODUCTS, INC.
55332	9	HEALTH O METER Y DISEÑO (MIXTA)	SUNBEAM PRODUCTS, INC.
199084	29	PERDUE (MIXTA)	Perdue Foods LLC

RENOVACIONES

MARCAS DE FÁBRICA

[111] # REG.	[511] CL. INTL	[561] MARCA DE FABRICA	[732] TITULAR
130278	1	ABB (DENOMINATIVA)	ABB ASEA BROWN BOVERI LTD.
131061	1	ABB (LOGO RED/WHITE) (MIXTA)	ABB ASEA BROWN BOVERI LTD.
197545	1	CUP GLUCONATO (DENOMINATIVA)	ANYELO BENEDICTO RODRIGUEZ VALERIO
132389	1	FUJIFILM (DENOMINATIVA)	FUJIFILM CORPORATION
34450	1	HAMIDOP (DENOMINATIVA)	ARYSTA LIFESCIENCE CORPORATION
199135	1	SAG (DENOMINATIVA)	MOMENTIVE PERFORMANCE MATERIALS, INC.
130284	2	AERO COMEX (DENOMINATIVA)	CONSORCIO COMEX, S.A. DE C.V.
1286	2	DU PONT (DENOMINATIVA)	DUPONT POLYMERS, INC.
195756	3	ABSOLUTE EVEN (DENOMINATIVA)	AVON PRODUCTS, INC.
132310	3	BABARIA (DENOMINATIVA)	BERIOSKA S.L.
132161	3	BRIOSO (DENOMINATIVA)	INDUSTRIA LA POPULAR, S.A.
131902	3	FACE & BODY (DENOMINATIVA)	INDUSTRIA LA POPULAR, S.A.
199401	3	FLAMED OUT (DENOMINATIVA)	NOXELL CORPORATION
201353	3	FLORMAR (MIXTA)	KOSAN KOZMETIK SAN VE TIC. A.S.
199772	3	GLOSSTINIS (DENOMINATIVA)	NOXELL CORPORATION
194039	3	IGENIX DESINFECTANTE DE VIRGINIA (MIXTA)	VIRGINIA S.A. Y/O CIA. MANUFACTURERA DE ACONCAGUA S.A.
34798	3	MUSTELA (DENOMINATIVA)	Expanscience, Société anonyme à directoire et conseil de surveillance
8215	3	TIDE (DENOMINATIVA)	THE PROCTER & GAMBLE COMPANY
34795	3	WHITE LINEN (DENOMINATIVA)	ESTEE LAUDER COSMETICS LTD
199191	3	YAS (DENOMINATIVA)	ROQUE ORLANDO MUÑOZ VARGAS / DEYANIRA ALTAGRACIA VARGAS GUZMAN DE MUÑOZ
130287	4	ABB (DENOMINATIVA)	ABB ASEA BROWN BOVERI LTD.
131084	4	ABB (LOGO RED/WHITE) (MIXTA)	ABB ASEA BROWN BOVERI LTD.
131077	4	ABB (LOGO)	ABB ASEA BROWN BOVERI LTD.
128637	5	ALUCAL (DENOMINATIVA)	LABORATORIOS ANTILLANOS EDMAR, S.A. (LAANED)
198113	5	AMOR QUE ALIMENTA (MIXTA)	H.J. Heinz Company Brands LLC
177918	5	AQUA-LYTE RMED (DENOMINATIVA)	ROSE MED DISTRIBUIDORA FARMACEUTICA SRL.
197182	5	CAREOLUTIONS, SDP (MIXTA)	QUIROFANOS L Q SRL
198152	5	CASASCO INHALAN (DENOMINATIVA)	LABORATORIOS CASASCO, S.A.I.C.
198506	5	DUO-AMOOX (DENOMINATIVA)	LABORATORIOS CASASCO S.A.I.C.
54341	5	ESTRESSIL (DENOMINATIVA)	N.R. BIENESTAR, S.A.
55110	5	H ICON PATCH (MIXTA)	HBI BRANDED APPAREL ENTERPRISES, LLC
198077	5	INTEGRALES CHECO (DENOMINATIVA)	KEVIN ROBINSON CHECO MUÑOZ / WENDY PAULA NUÑEZ HERNANDEZ
198101	5	JEMKER (DENOMINATIVA)	BASF SE
199139	5	MALIBU (DENOMINATIVA)	THE GILLETTE COMPANY LLC
54080	5	MIGRAINA (DENOMINATIVA)	N.R. BIENESTAR, S.A.
129438	5	MULTAQ (DENOMINATIVA)	SANOFI
198282	5	NOMICON (DENOMINATIVA)	LABORATORIOS CASASCO, S.A.I.C.
125468	5	PUREGON (DENOMINATIVA)	MERCK SHARP & DOHME B.V.
198209	5	PURGICEL (DENOMINATIVA)	JOHNSON & JOHNSON
34632	5	TROFERIT (DENOMINATIVA)	PRODUCTS FARMACEUTICOS SOCIEDAD ANONIMA
199914	5	TYLODOMDEX (DENOMINATIVA)	DEX IBERICA DOMINICANA, S.A.
202599	5	USO DE IREX (DENOMINATIVA)	ALINTER, S.A.
199512	5	VELPHORO (DENOMINATIVA)	VIFOR FRESenius MEDICAL CARE RENAL PHARMA LTD. (VIFOR FRESenius MEDICAL CARE RENAL PHARMA AG)
21065	5	VERMOX (DENOMINATIVA)	JOHNSON & JOHNSON
54738	5	VICK (DENOMINATIVA)	THE PROCTER & GAMBLE COMPANY
54739	5	VICK VAPORUB (DENOMINATIVA)	THE PROCTER & GAMBLE COMPANY
199515	5	ZYPHOREL (DENOMINATIVA)	VIFOR (INTERNATIONAL) AG (VIFOR INTERNATIONAL LTD) (VIFOR INTERNATIONAL INC.)
130292	6	ABB (DENOMINATIVA)	ABB ASEA BROWN BOVERI LTD.
131087	6	ABB (LOGO RED/WHITE) (MIXTA)	ABB ASEA BROWN BOVERI LTD.
131090	6	ABB (LOGO)	ABB ASEA BROWN BOVERI LTD.
130293	7	ABB (DENOMINATIVA)	ABB ASEA BROWN BOVERI LTD.
131171	7	ABB (LOGO RED/WHITE) (MIXTA)	ABB ASEA BROWN BOVERI LTD.
131177	7	ABB (LOGO)	ABB ASEA BROWN BOVERI LTD.
131174	7	PERFECT CIRCLE (DENOMINATIVA)	DANA CORPORATION
131191	8	ABB (DENOMINATIVA)	ABB ASEA BROWN BOVERI LTD.
131185	8	ABB (LOGO RED/WHITE) (MIXTA)	ABB ASEA BROWN BOVERI LTD.
131192	8	ABB (LOGO)	ABB ASEA BROWN BOVERI LTD.
131226	9	ABB (DENOMINATIVA)	ABB ASEA BROWN BOVERI LTD.
148163	9	ABB (LOGO RED/WHITE) (MIXTA)	ABB ASEA BROWN BOVERI LTD.
131217	9	ABB (LOGO)	ABB ASEA BROWN BOVERI LTD.
132338	9	FUJIFILM (DENOMINATIVA)	FUJIFILM CORPORATION
195013	9	FUTUREX (MIXTA)	INTEGRATED LENS TECHNOLOGY PTE, LTDA
55333	9	HEALTH O METER Y DISEÑO (DENOMINATIVA)	SUNBEAM PRODUCTS, INC.
55332	9	HEALTH O METER Y DISEÑO (MIXTA)	SUNBEAM PRODUCTS, INC.
194847	9	ILT (MIXTA)	INTEGRATED LENS TECHNOLOGY PTE, LTDA
125535	9	IMS (EN LETRAS DE BLOQUE) (MIXTA)	IMS SOFTWARE SERVICES LTD.
202223	9	INFOLINK (DENOMINATIVA)	CROWN EQUIPMENT CORPORATION
198513	9	MOTOGO! (DENOMINATIVA)	MOTOROLA TRADEMARK HOLDINGS, LLC.
132319	9	SHIMANO (DISEÑO) (MIXTA)	SHIMANO INC.
194704	9	STEEL BY ILT (MIXTA)	INTEGRATED LENS TECHNOLOGY PTE, LTDA
194267	9	SUNACTIVES (MIXTA)	INTEGRATED LENS TECHNOLOGY PTE, LTDA
196351	10	JALUPRO (DENOMINATIVA)	PROFESSIONAL DIETETICS SRL.
128220	10	KAMA SUTRA (DENOMINATIVA)	RAYMOND CONSUMER CARE LIMITED
200905	10	RIGHTEST (MIXTA)	BIONIME CORPORATION
130366	11	ABB (DENOMINATIVA)	ABB ASEA BROWN BOVERI LTD.
131279	11	ABB (LOGO RED/WHITE) (MIXTA)	ABB ASEA BROWN BOVERI LTD.
130367	11	ABB (LOGO)	ABB ASEA BROWN BOVERI LTD.
132348	11	FUJI ELECTRIC Y LOGO (MIXTA)	FUJI ELECTRIC CO., LTD
130371	12	ABB (DENOMINATIVA)	ABB ASEA BROWN BOVERI LTD.
131290	12	ABB (LOGO RED/WHITE) (MIXTA)	ABB ASEA BROWN BOVERI LTD.
130370	12	ABB (LOGO)	ABB ASEA BROWN BOVERI LTD.
198221	12	ELECTRO DUAL SDG (DENOMINATIVA)	ELECTRO DUAL, S.R.L.
200872	12	GULFSTREAM (DENOMINATIVA)	Gulfstream Aerospace Corporation
202065	12	HIGHLANDER (DENOMINATIVA)	TOYOTA JIDOSHA KABUSHIKI KAISHA (TAMBIEN HACIENDO NEGOCIOS COMOTOYOTA MOTOR CORPORATION)
198229	12	KARIZMA R (DENOMINATIVA)	HERO MOTOCORP LTD
198227	12	KARIZMA ZMR (DENOMINATIVA)	HERO MOTOCORP LTD
199797	12	MACAN (DENOMINATIVA)	DR. ING. H. C. F. PORSCHE AKTIENGESELLSCHAFT

[111] # REG.	[511] CL. INTL	[561] MARCA DE FABRICA	[732] TITULAR
134178	12	TUNDRA (DENOMINATIVA)	TOYOTA JIDOSHA KABUSHIKI KAISHA / TOYOTA MOTOR CORPORATION
130686	16	ABB (DENOMINATIVA)	ABB ASEA BROWN BOVERI LTD.
131096	16	ABB (LOGO RED/WHITE) (MIXTA)	ABB ASEA BROWN BOVERI LTD.
130684	16	ABB (LOGO)	ABB ASEA BROWN BOVERI LTD.
20970	16	M MERIDIEN (ETIQUETA) (MIXTA)	SOCIETE DES HOTELS MERIDIEN
130940	17	ABB (DENOMINATIVA)	ABB ASEA BROWN BOVERI LTD.
131258	17	ABB (LOGO RED/WHITE) (MIXTA)	ABB ASEA BROWN BOVERI LTD.
130694	17	ABB (LOGO)	ABB ASEA BROWN BOVERI LTD.
130547	19	ABB (DENOMINATIVA)	ABB ASEA BROWN BOVERI LTD.
131105	19	ABB (LOGO RED/WHITE) (MIXTA)	ABB ASEA BROWN BOVERI LTD.
130549	19	ABB (LOGO)	ABB ASEA BROWN BOVERI LTD.
131227	20	ABB (LOGO RED/WHITE) (MIXTA)	ABB ASEA BROWN BOVERI LTD.
130552	20	ABB (LOGO)	ABB ASEA BROWN BOVERI LTD.
130551	20	ABB (LOGO)	ABB ASEA BROWN BOVERI LTD.
130341	25	ABB (DENOMINATIVA)	ABB ASEA BROWN BOVERI LTD.
131152	25	ABB (LOGO RED/WHITE) (MIXTA)	ABB ASEA BROWN BOVERI LTD.
130883	25	ABB (LOGO)	ABB ASEA BROWN BOVERI LTD.
198307	25	BREATHE-DRI (DENOMINATIVA)	WRANGLER APPAREL CORP.
129562	25	D& G DOLCE & GABBANA (MIXTA)	Dolce & Gabbana Trademarks S.r.l.
198594	25	GEORGIA BOOT SINCE 1937 (MIXTA)	ROCKY BRANDS WHOLESALE LLC
131628	25	REPLAY (DENOMINATIVA)	FASHION BOX S.P.A.
198116	25	REYMON (MIXTA)	MANUFACTURAS REYMON S.A.
55510	25	STRIDE RITE (DENOMINATIVA)	THE STRIDE RITE CORPORATION
34440	25	SUPERMAN (DENOMINATIVA)	D.C. COMICS
55496	27	HANES Y DISEÑO DE LA LETRA H (MIXTA)	HBI BRANDED APPAREL ENTERPRISES, LLC.
200010	29	CENTRAL LECHERA ASTURIANA SOCIEDAD AGRARIA DE TRANSFORMACION (MIXTA)	CENTRAL LECHERA ASTURIANA S.A.T. 471 LTDA.
8184	29	HUNT'S (DENOMINATIVA)	CANAGRA FOODS RDM, INC.
197289	29	KOKORIKO (MIXTA)	KOKORIKO S.A.
134147	29	NISSIN Y DISEÑO (MIXTA)	INNVENTIVA, S.R.L. / ARLEEN CASTILLO SEPULVEDA
20909	29	PAM (DENOMINATIVA)	CANAGRA FOODS RDM, INC.
199084	29	PERDUE (MIXTA)	Perdue Foods LLC
198345	30	BORGHETTI (MIXTA)	FRATELLI BRANCA DISTILLERIE S.P.A.
198354	30	DOÑA FIDELINA (MIXTA)	FONT GAMUNDI, S.A.
197096	30	KOKORIKO (MIXTA)	KOKORIKO S.A.
198729	30	LA FINA CHILE Y LIMON (MIXTA)	SALES DEL ITSMO, S.A. DE C.V.
131732	30	MULINO BIANCO (MIXTA)	BARILLA G. e. R FRATELLI-SOCIETA PER AZIONI
131706	30	NEVADA (DENOMINATIVA)	LESAFFRE ET COMPAGNIE
134192	30	NISSIN Y DISEÑO (MIXTA)	NISSIN FOODS HOLDINGS CO., LTD.
130851	32	BIRRA MORETTI DAL 1859 (MIXTA)	HEINEKEN ITALIA S.P.A.
199381	32	WATER LIFE TA (MIXTA)	MARIA ALTAGRACIA MATOS RAMIREZ
195987	33	BRUGAL XV (DENOMINATIVA)	BRUGAL & CO., S.A.
198844	33	CAFFE' SPORT BORGHETTI (DENOMINATIVA)	FRATELLI BRANCA DISTILLERIE S.P.A.
196903	33	CHÂTEAU D' YQUEM (MIXTA)	SOCIETE CIVILE DU CHATEAU D'YQUEM.
198042	33	CRUZAT LARRAIN (DENOMINATIVA)	VINIFICADORA ACONCAGUA S.A.
132886	33	PONCHE BORDAS PREMIUM (MIXTA)	ISIDRO BORDAS, C. POR A.
201982	33	SATINELA (DENOMINATIVA)	UNION VITIVINICOLA S.A. VIÑEDO EN CENICERO
198134	33	ST-GERMAIN (MIXTA)	COOPER SPIRITS INTERNATIONAL, LLC.
130325	35	ABB (DENOMINATIVA)	ABB ASEA BROWN BOVERI LTD.
130958	35	ABB (LOGO RED/WHITE) (MIXTA)	ABB ASEA BROWN BOVERI LTD.
130778	35	ABB (LOGO)	ABB ASEA BROWN BOVERI LTD.
125721	35	IMS (EN LETRAS DE BLOQUE) (DENOMINATIVA)	IMS SOFTWARE SERVICES LTD.
130792	35	REPLAY (DENOMINATIVA)	FASHION BOX S.P.A.
130991	36	ABB (LOGO)	ABB ASEA BROWN BOVERI LTD.
130330	37	ABB (DENOMINATIVA)	ABB ASEA BROWN BOVERI LTD.
131028	37	ABB (LOGO RED/WHITE) (MIXTA)	ABB ASEA BROWN BOVERI LTD.
131025	37	ABB (LOGO)	ABB ASEA BROWN BOVERI LTD.
198351	37	KARIZMA R (DENOMINATIVA)	HERO MOTOCORP LTD
198031	37	KARIZMA ZMR (DENOMINATIVA)	HERO MOTOCORP LTD
197736	37	URBBE CONSTRUCCIONES (DENOMINATIVA)	URBE CONSTRUCCIONES, SRL
130332	38	ABB (LOGO RED/WHITE) (MIXTA)	ABB ASEA BROWN BOVERI LTD.
131201	38	ABB (LOGO)	ABB ASEA BROWN BOVERI LTD.
130676	39	ABB (DENOMINATIVA)	ABB ASEA BROWN BOVERI LTD.
131250	39	ABB (LOGO RED/WHITE) (MIXTA)	ABB ASEA BROWN BOVERI LTD.
131251	39	ABB (LOGO)	ABB ASEA BROWN BOVERI LTD.
130718	40	ABB (DENOMINATIVA)	ABB ASEA BROWN BOVERI LTD.
130988	40	ABB (LOGO RED/WHITE) (MIXTA)	ABB ASEA BROWN BOVERI LTD.
130987	40	ABB (LOGO)	ABB ASEA BROWN BOVERI LTD.
131002	41	ABB (DENOMINATIVA)	ABB ASEA BROWN BOVERI LTD.
131001	41	ABB (LOGO RED/WHITE) (MIXTA)	ABB ASEA BROWN BOVERI LTD.
130994	41	ABB (LOGO)	ABB ASEA BROWN BOVERI LTD.
130863	42	ABB (DENOMINATIVA)	ABB ASEA BROWN BOVERI LTD.
130869	42	ABB (LOGO RED/WHITE) (MIXTA)	ABB ASEA BROWN BOVERI LTD.
130868	42	ABB (LOGO)	ABB ASEA BROWN BOVERI LTD.
125722	42	IMS (EN LETRAS DE BLOQUE) (DENOMINATIVA)	IMS SOFTWARE SERVICES LTD.
130859	42	REPLAY (DENOMINATIVA)	FASHION BOX S.P.A.
198327	43	BOOKING.COM (DENOMINATIVA)	BOOKING.COM B.V.
197089	43	KOKORIKO (MIXTA)	KOKORIKO S.A.
197649	43	RED LOBSTER (MIXTA)	RED LOBSTER HOPITALITY LLC
199173	16, 28	TROPICALIA (DENOMINATIVA)	INVERSIONES LA QUERENCIA, S.A.
55111	16, 5, 26	BEEFY-T (LOGO)	HBI BRANDED APPAREL ENTERPRISES, LLC.
198468	29, 32	SOYVIDA (DENOMINATIVA)	MERCASID, S.A.
52875	3, 21	RENERGIE (DENOMINATIVA)	L' OREAL
198258	3, 9, 14, 18, 25	STRELLSON (DENOMINATIVA)	STRELLSON AG
198450	35, 41, 42	ACTIVE NATURALS INTITUTE (DENOMINATIVA)	JOHNSON & JOHNSON
198691	9, 16, 36, 41, 43, 44, 45	VISION MUNDIAL (MIXTA)	WORLD VISION INTERNATIONAL
198697	9, 16, 36, 41, 43, 44, 45	WORLD VISION (MIXTA)	WORLD VISION INTERNATIONAL

CAMBIO TITULAR NOMBRES COMERCIALES

[111] # REG.	[561] NOMBRE COMERCIAL	[510] ACTIVIDAD	[732] TITULAR
328940	AFATEC	FABRICACION, VENTA, COMERCIALIZACION Y DISTRIBUCION DE PRODUCTOS QUIMICOS.	AFATEX, S.R.L.
624866	AGUA RAMAS VIVAS	PURIFICACIÓN, ENVASADO, VENTA Y DISTRIBUCIÓN DE AGUA PARA EL CONSUMO HUMANO.	MINISTERIO RAMAS VIVAS INTERNACIONAL (MIRVI)
697098	ALTOS DE CUDILLERO	INVERSIONES INMOBILIARIAS.	ALEJANDRO EDUARDO MARTINEZ GONZALVO
703812	AUTODINAMORD	COMPRA, VENTA, IMPORTACIÓN Y EXPORTACIÓN DE VEHÍCULOS NUEVOS Y USADOS, PIEZAS DE VEHÍCULOS, MOTORES Y PIEZAS DE MOTORES.	MANUEL DE JESUS RODRIGUEZ BELTRE/ROSARIO BEGOÑA AFONSO OSORIO
339989	AYD COMERCIAL	COMPRA Y VENTA DE ARTICULOS PARA HOTELERIA.	AYD COMERCIAL, S.R.L.
551290	BYREDO INTERCARIBE	IMPORTACION, DISTRIBUCION Y VENTA DE PRODUCTOS PARA CLIMATIZACION	BYREDO INTERCARIBE S.R.L.
651926	CARBONSTAR	CONSTRUCCION DE EDIFICIO.	CARBONSTAR, S.R.L.
690915	CENTRO GENETICO OVICAPRINO CUMBRE AZUL	PRODUCCION, COMERCIALIZACION Y VENTAS DE LECHE, QUESO, CARNE.	FERNANDO DIVARIS CRUZ VALERIO
587084	CENTRO MEDICO QUIRURGICO LA ALTAGRACIA	SERVICIOS DE SALUD	CENTRO MEDICO QUIRURGICO LA ALTAGRACIA S A
571927	CLINICA DENTAL DRA. AMANDA CABRERA AMADENTIST	CONSULTORIO DENTAL. ODONTOLOGÍA EN GENERAL, CIRUGÍA MAXILO FACIAL, ENDODONCIA, IMPLANTES, PERIODONCIA, ODONTOPEDIATRÍA, ORTODONCIA, RX.	CLINICA DENTAL DRA. AMANDA CABRERA AMADENTIST SRL
153273	DISTRIBUIDORA EL PODER NATURAL	VENTA DE MEDICAMENTOS	DISTRIBUIDORA EL PODER NATURAL S.R.L.
382402	EIM EXERCISE IS MEDICINE REPUBLICA DOMINICANA (ROTULO)	INSTITUCIÓN SIN FINES DE LUCRO DEDICADA A LA EDUCACIÓN DE PROFESIONALES Y PACIENTES PARA EL FOMENTO DE LA ACTIVIDAD FÍSICA COMO PARTE DE LA PREVENCIÓN Y TRATAMIENTO DE ENFERMEDADES.	CENTRO DR. MARINE NU-MED, S.R.L.
117648	ESMAS	PROMOCIÓN DE PRODUCTOS Y SERVICIOS DE OTROS, PONIENDO ANUNCIOS Y LETREROS PROMOCIONALES EN UNA DIRECCIÓN ELECTRÓNICA ACCESIBLE A TRAVÉS DE UNA RED DE COMPUTADORA GLOBAL.	TELEvisa, S. DE R.L. DE C.V.
589169	ESTRELLAS Y REDES	SERVICIOS DE MANEJO DE PAGINA WEB	KELVIN RAFAEL MORILLO
662255	EVO	BANCA DE SERVICIOS MÚLTIPLES, INCLUYENDO TODAS LAS OPERACIONES Y SERVICIOS QUE LOS BANCOS MÚLTIPLES ESTÁN LEGALMENTE AUTORIZADOS A REALIZAR.	QIK BANCO DIGITAL DOMINICANO, S.A.-BANCO MULTIPLE
378069	EXERCISE IS MEDICINE REPUBLICA DOMINICANA, EIM	INSTITUCIÓN SIN FINES DE LUCRO DEDICADA A LA EDUCACIÓN DE PROFESIONALES Y PACIENTES PARA EL FOMENTO DE LA ACTIVIDAD FÍSICA COMO PARTE DE LA PREVENCIÓN Y TRATAMIENTO DE ENFERMEDADES.	CENTRO DR. MARINE NU-MED, S.R.L.
629788	EXP REALTY . RD	GESTION, PLANIFICACION, DESARROLLO, PROMOCION, MERCADEO Y VENTAS DE SOLUCIONES INMOBILIARIAS.	EXP REALTY, LLC
109132	FARMACIA MARGARITA MATEO	VENTA DE PRODUCTOS FARMACEUTICOS.	ENRIQUILLO BAEZ ALMONTE
6527	FERRERIA MADERERA EL RUBIO	FERRERIA.	FERRERIA MADERERA EL RUBIO, SRL.
337136	FRANYIPANI	TRANSPORTE EN TODOS SUS GÉNEROS, MODALIDADES.	GRACIELA ESTHER MAGALLON VILLALAZ
66678	GALAVISION	PRESTACION DE SERVICIOS DE TRANSMISION TELEVISIVA	TELEvisa, S. DE R.L. DE C.V.
702078	GONFAT GROUP	SERVICIOS DE COMERCIALIZACIÓN, GESTIÓN, PRODUCCIÓN, ELABORACIÓN, ALMACENAMIENTO, CONSIGNACIÓN.	ELIZABETH URBAEZ HERNANDEZ
697614	GPDR GLOBALIZATION PARTNERS DOMINICAN REPUBLIC	LLEVAR A CABO EL NEGOCIO DE CONSULTORIA	GPDR GLOBALIZATION PARTNERS DOMINICAN REPUBLIC S.R.L.
598581	GRUPO AVIECO	VENTA DE ALIMENTOS Y BEBIDAS.	GRUPO AVIECO, S.R.L.
550075	HARMONY PEÑA MUÑOS CENTER	CENTRO DE SERVICIOS DE ESTÉTICA, SPA, HIGIENE CORPORAL, TERAPIA FÍSICA, MASAJES EN GENERAL, TRATAMIENTO DE HIDRATACIÓN, TALLERES Y CAPACITACIONES AFINES.	HARMONY PEÑA MUÑOS CENTER, S.R.L.
561570	IMPULSORES DEL CARIBE, IMPULCA	VENTA Y DISTRIBUCION DE BOMBAS DE AGUAS.	RAMON ALFONSO ROA NILS
572283	JFIT	VENTAS DE PRODUCTOS DE BELLEZA. ACADEMIA DE BELLEZA	JFIT S.R.L.
334047	KATAGH CONSULTING	OFRECER SERVICIOS DE ASISTENCIA, IGUALAS DE SERVICIOS, PLANIFICACIÓN, DESARROLLO, INTELIGENCIA DE NEGOCIOS.	MARTIN HECTOR JOSE VALENTIN ABREU
590491	MAYEROE CONSTRUCTORA	CONSTRUCCION, SUPERVISION Y DISEÑO DE OBRAS .	JUAN OCTAVIO AGRIPINO GOMEZ SANCHEZ
648646	MEDICAL SPA BY REJUVENARE DR	PRODUCCION DE PRODUCTOS CELULAR.	MEDICAL SPA BY REJUVENARE DR, SRL
496117	MINISTERIO RAMAS VIVAS INTERNACIONAL	ENTIDAD SIN FINES DE LUCRO IGLESIA.	MINISTERIO RAMAS VIVAS INTERNACIONAL (MIRVI)
360079	MODO PLAY	COMPRA, VENTA, INSTALACION Y FABRICACION DE APARATOS ELECTRICOS.	JUAN CARLOS MARTINEZ RAMIREZ
573450	MOOBIT EXPERIENCES INTERNATIONAL	ALOJAMIENTO Y SERVICIOS DE COMIDA.	MOOBIT EXPERIENCES INTERNATIONAL, S.R.L.
347466	NEOAGRO	DISTRIBUCION Y VENTA DE ALIMENTOS.	NEOAGRO, S.R.L.
697586	PICASSO GROUP	SERVICIOS DE INMOBILIARIA, INVERSIONES E IMPORTACION DE MATERIA PRIMA PARA CONSTRUCCIÓN .	AMAUYS LUIS CABRERA ORTIZ
524465	PRESTAMOS ASISTENCIA SWAG	SERVICIOS DE PRESTAMOS.	VENERANDA LINARES ENCARNACION
476876	PUNTO VISUAL R.E.	CENTRO DE SERVICIOS OFTALMOLÓGICOS	PUNTO VISUAL R.E., S.R.L.
648890	RÁPIDO Y HAMBRIENTO	VENTA DE COMIDA RÁPIDA Y DISTRIBUCIÓN DE ALIMENTOS EN GENERAL.	JUAN MANUEL ROSARIO RODRIGUEZ
351600	SAJOA AUTO IMPORT	COMPRA Y VENTA DE TODO TIPO DE VEHICULOS	SAJOA AUTO IMPORT,S.R.L.
249735	SCUBACARIBE (ROTULO)	EXPLOTACION DE TODA ACTIVIDAD ACUATICA.	OPERADORA EASO, S.R.L.
457241	SERVICIOS MULTIPLES AYC	VENTA DE ARTÍCULOS FERREROS.	ALFONZO ALEJANDRO ZAPATA HEREDIA
635085	SETEO VAPE SHOP	COMERCIALIZACION Y VENTA DE VAPE.	JOSHUA NOE BRISITA
309978	TABUGA	PROVEEDOR DE SERVICIOS DE TELECOMUNICACIONES, INTERNET, COMUNICACIONES, SOFTWARE.	TABUGA, S.R.L.
421515	TAGUAPIRE FARMA	COMPRA, VENTA Y COMERCIALIZACION DE PRODUCTOS FARMACEUTICOS EN GENERAL.	AFIF AYACHE
8084	TELEvisa, S.A.	PRODUCCION DE PROGRAMAS PARA LA TELEVISION	TELEvisa, S. DE R.L. DE C.V.
626069	TIDYBEES	SERVICIOS DE ORGANIZACIÓN GENERAL.	ERIKA MASIEL CASTILLO LAGARES
655765	TILAPIAS DOMINICANAS, TILADOM	PESCA, CRIANZA, DISTRIBUCION, VENTA Y EXPORTACION DE PESCADO.	JUAN BENITO URIBE AMADOR
490293	TRANSPORTE ARROYO HONDO R-37	SERVICIOS DE TRANSPORTE	FRANCISCO ALBERTO ARVELO FERREIRA
361415	TRANSTAR	TRANSPORTE TERRESTRE, AEREO Y MARITIMO.	TRANSTAR, SRL
695425	VIZREDIA TRANSPORTE RD	SERVICIOS DE TRANSPORTES DE CARGA, SERVICIOS DE COMPRA Y VENTA DE EQUIPOS DE TRANSPORTE Y ACCESORIOS PIEZAS Y MAS DE VEHÍCULOS DE CARGA.	TORIBIO VIZCAINO HEREDIA

CAMBIO DE DIRECCION MARCAS DE FABRICA

(111) # REG.	(511) CLASE INTL	(561) MARCA DE FABRICA	(732) TITULAR	(732) NUEVA DIRECCION
199135	1	SAG (DENOMINATIVA)	MOMENTIVE PERFORMANCE MATERIALS, INC.	260 Hudson River Road, Waterford, NY 12188, United States of America.
34798	3	MUSTELA (DENOMINATIVA)	EXPANSCIENCE SOCIETE ANONYME	1 Place des Saisons, 92048 Paris La Defense Cedex, Francia.
128637	5	ALUCAL (DENOMINATIVA)	LABORATORIOS ANTILLANOS EDMAR, S.A. (LAANED)	Calle Cub Scout No.21, Ensanche Naco, Santo Domingo, D.N., Rep. Dom.
131372	5	CALOXMITRAZ (DENOMINATIVA)	MARKATRADE, INC.	Ave. Samuel Lewis y calle Gerardo Ortega, Edif. Central, 5to Piso, Ciudad de Panamá, República de Panamá.
197872	5	FLIXCELI (DENOMINATIVA)	CELLTRION, INC.	Academy-ro 23 Yeonsu-gu, Incheon, República de Korea.
198020	5	HERZUMA (DENOMINATIVA)	CELLTRION, INC.	Academy-ro 23 Yeonsu-gu, Incheon Korea (South).
202599	5	USO DE IREX (DENOMINATIVA)	ALINTER, S.A.	Curridabat, San José, del indoor club trescientos metros este y Cien Norte, Costa Rica.
132047	5	VICALPET (DENOMINATIVA)	MARKATRADE, INC.	Ave. Samuel Lewis y calle Gerardo Ortega, Edif. Central, 5to. Piso, ciudad de Panamá, República de Panamá.
200905	10	RIGHTTEST (MIXTA)	BIONIME CORPORATION	No.100, Sec.2, Daqing St. South Dist., Taichung City 40242, Taiwan (R.O.C.) 100
55510	25	STRIDE RITE (DENOMINATIVA)	THE STRIDE RITE CORPORATION	500 Totten Pond Road Waltham Massachusetts 02451 Estados Unidos de América
282170	7, 12, 37	VOLVO PENTA (DENOMINATIVA)	VOLVO TRADEMARK HOLDING AB	C/O Ab Volvo, Se-405 08 Goteborg, Sweden (Suecia)
219398	9, 37, 38, 41, 42	EUTELSAT (DENOMINATIVA)	EUTELSAT, S.A.	32 Boulevard Gallieni, 92130 Issy Les Moulinaux, France 32, France.
218868	9, 37, 38, 41, 42	FIGURATIVA	EUTELSAT, S.A.	32 Boulevard Gallieni, 92130 Issy Les Moulinaux, France.

RENOVACIONES
NOMBRES COMERCIALES

[111] # REG.	[561] NOMBRE COMERCIAL	[510] ACTIVIDAD	[732] TITULAR
341816	ACQUA BY JUDITH BEAUTY CENTER & SPA	UÑAS ACRILICAS.	JUDITH ALEXANDRA RODRIGUEZ ESQUEA
340174	AGENCIA DE DETECTIVE PRIVADOS Y SEGURIDAD GUTIERREZ & ASOCIADOS	SERVICIOS DE INVESTIGACIÓN, SERVICIOS DE GUARDIANES DE SEGURIDAD, EMPRESAS, BANCOS, ENVÍO DE VALORES, CONDOMINIO, EVENTOS SOCIALES.	JAIME GUTIERREZ MARMOLEJOS/CÉSARIO GUTIÉRREZ RODRIGUEZ
342283	AGRICENTER	IMPORTACION, DISTRIBUCION Y VENTQAS.	LUIS CARLOS CHACON ROJAS
339631	ASOCIACION DE CO-PROPIETARIOS ESTANCIA ELIANNE, APEE	INSTITUCION SON FINES DE LUCRO.	YAMIR ANTONIO RODRIGUEZ ESPAILLAT
331428	ASOCIACION DE HERREROS TECNICOS E INDUSTRIALES DEL CIBAO, ASOHE TIC	HACER Y OBTENER PARTICIPACION EN TODOS LOS TRABAJOS.	MARIO GARCIA TORIBIO
337572	ASOCIACION DE MUJERES UNIDAS PARA EL PROGRESO DE SAN CRSITOBAL AMUPROSANC	SIN FINES DE LUCRO, ALIMENTACIÓN, SALUD, EDUCACIÓN, OPERATIVO MEDICO Y ARREGLO DE VIVIENDAS.	ASOCIACION DE MUJERES UNIDAS PARA EL PROGRESOS DE SAN CRISTOBAL AMUPROSANC
336288	ASOCIACION DOMINICANA DE TECNICOS DE MANTENIMIENTO AERONAUTICO, ADTEMA	INSTITUCIÓN SIN FINES DE LUCRO. DEDICADA A REPRESENTAR A LOS ASOCIADOS ANTE LAS AUTORIDADES CORRESPONDIENTES PARA PLANTEAR INQUIETUDES DE ORDEN GREMIAL.	ASOCIACION DOMINICANA DE TECNICOS DE MANTENIMIENTOS AERONAUTICO, ADTEMA
346503	AUTO FRANKLIN A. PEREZ	IMPORTACION, COMPRA Y VENTA DE VEHICULOS.	FRANKLIN A PEREZ SRL
339989	AYD COMERCIAL	COMPRA Y VENTA DE ARTICULOS PARA HOTELERIA.	AYD COMERCIAL , S.R.L.
332813	AYENDY RENT A CAR	ALQUILER, COMPRA, VENTA, IMPORTACION, EXPORTACIÓN, FINANCIAMIENTO DE VEHÍCULOS.	TOMAS RAMIREZ ALFONSECA
339451	BELLA MARE MUSEUM AND GIFT SHOP	DISTRIBUCIÓN, IMPORTACIÓN, EXPORTACIÓN, COMERCIALIZACIÓN E INVERSIÓN EN TIENDAS, VENTAS AL POR MAYOR Y AL DETALLE DE ACCESORIOS Y PRODUCTOS CONSUMIBLES DERIVADOS DEL TABACO Y CIGARROS.	KLAAS JOSE PORTELA KELNER
343896	BLACK FOREST INVESTMENT	IMPORTACIÓN DE VEHÍCULOS Y REPUESTOS USADOS.	ZOBEIRA YAMIRIS GIL RAMOS
41658	CALIDAD A TIEMPO	CONFECCIÓN, EXPORTACIÓN E IMPORTACION DE TEXTILES.	DAVID ERNESTO CORTES ROSARIO
144199	CAP CANA CARIBE	DESARROLLO TURÍSTICO EN GENERAL, CONSTRUCCIONES DE TODO TIPO DE EDIFICACIONES DESTINADAS AL TURISMO.	CAP CANA, S.A.
346222	CENTRO DE DIAGNOSTICO Y LABORATORIO CLINICO DEL ESTE CEDILAE	ANALISIS CLINICO DE LABORATORIO	ODALIS ARACELIS HERNANDEZ YNFANTE
341198	COLEGIO EVANGELICO EL MAESTRO CEEM	IMPARTIR DOCENCIA INICIAL Y BASICA.	MANUEL DE LA CRUZ SILVESTRE V
339176	CONSTRUCTORA ASG	CONSTRUCCIÓN, SUPERVISION DE OBRAS CIVILES, DISEÑOS ARQUITECTÓNICOS, EXPORTACIÓN E IMPORTACION DE MATERIALES DE CONSTRUCCIÓN.	ABRAHAM LEONARDO SARRAFF GUZMAN
342113	COOK STYLING BY SOLANGE VELEZ	SERVICIOS DE CATERING	SOLANGE JOSEFINA VELEZ REYNOSO
342292	COOPERATIVA UNICRER	BRINDAR SERVICIOS DE AHORROS Y PRÉSTAMOS Y SERVICIOS MÚLTIPLES A LOS EMPLEADOS.	COOPERATIVA DE AHORROS Y CRÉDITOS Y SERVICIOS MÚLTIPLES
332692	COPEL	CONVERSIÓN DE PAPEL, TRABAJOS DE IMPRENTA Y TODO LO RELACIONADO CON ESTAS ACTIVIDADES.	COPEL S.A.
153273	DISTRIBUIDORA EL PODER NATURAL	VENTA DE MEDICAMENTOS.	NIDIO MENNELIO PUJOLS DIAZ/RAIMUNDO R. GORIS S.
342413	DISTRIBUIDORA EL SOCIO	COSMÉTICOS Y FANTASÍAS EN GENERAL AL POR MAYOR Y DETALLE.	JOSÉ RAMÓN TORRES GUERRA
340593	ECOKERATIN	COMERCIALIZACION DE UN PRODUCTO COSMETICO PARA EL CUIDADO PERSONAL.	IBD PROFESSIONAL, S.R.L.
609117	EF & AR PROYECTOS Y CONSTRUCCIONES CIVILES	SERVICIOS DE ARQUITECTURA, SERVICIOS DE INGENIERÍA, CONSTRUCCIÓN DE VIVIENDAS, EDIFICIOS.	ERICK OMAR CAZAÑO LALONDRIZ
340183	EL DUQUE DE LA BACHATA	PRODUCCION DE MUSICA, CONTRATACION DE ARTISTAS, FILMACION Y GRABACION DE EVENTOS.	FELIX ORTIZ FAÑA
337794	EMPREDIMIENTO SOSTENIBLE ES	SERVICIOS DE CONSULTORÍA Y DISEÑO, IMPLEMENTACION Y GESTION DE PROYECTOS PARA EL DESARROLLO SOSTENIBLE ORIENTADO A RESULTADOS DE POSITIVO IMPACTO SOCIAL, AMBIENTAL Y ECONÓMICO.	EDISON MANUEL SANTOS SANCHEZ
340481	EXERCISE METROPOLITAN CLUB E.M.C.	OPERAR COMO CENTRO DE ENTRENAMIENTO.	HOVAR, S.R.L.
339289	EXPO AUTO ALAVER	FERIA DESTINADA AL FINANCIAMIENTO DE VEHICULOS.	ASOCIACION LA CEGA REAL DE AHORROS Y PRESTAMOS
153457	FARMACIA FARMASIL	FARMACIA.	ANA YSABEL ELIAS TERRERO
336056	FARMACIA MARTIN REYNOSO	VENTA DE MEDICAMENTOS, COSMÉTICOS Y FANTASÍA.	MARTIN REYNOSO ALCANTARA
342153	FARMACIA ZAGLUL HIGUEY	COMPRA Y VENTA DE FÁRMACOS Y MEDICAMENTOS.	ZAGLUL AGUIRREURRETA, S.R.L.
6527	FERRERERIA MADERERA EL RUBIO	FERRERERIA.	FERRERERIA MADERERA EL RUBIO, S.R.L.
337136	FRANYIPANI	TRANSPORTE EN TODOS SUS GENEROS.	GRACIELA ESTHER MAGALLON VILLALAZ
45228	FUNDACION APEC DE CREDITO EDUCATIVO, INC. (FUNDAPEC).	TODO TIPO DE PRESTAMOS EDUCATIVOS Y CUALQUIER ACTIVIDAD RELACIONADA CON ESOS FINES.	FUNDACION APEC DE CREDITO EDUCATIVO, INC.
331405	FUNDACION JUVENTUD UNIDO DE LAS MANOS	SIN FINES DE LUCRO QUE SE DEDICARA AL APOYO AL TENIS JUVENIL Y LAS DEMÁS ÁREAS DEPORTIVAS, CON LA VISION DE FORMAR Y DAR APOYO A LOS JOVENES EN EL ÁREA DEPORTIVA EN GENERAL.	NELCY KARINA ALMONTE CHECO
340838	FUNDACION MI MASCOTA	FUNDACION SIN FINES DE LUCRO	SIMONE DUMLER DE TAVERAS
338919	FUNDACION PARA UN AMBIENTE SANO (FUNDASA)	FUNDACION SIN FINES DE LUCRO	GRISELDA ALTAGRACIA SANCHEZ SANTOS
343916	FUNDACION SINFONIETTA DEL CIBAO, FSC	ENTIDAD SIN FINES DE LUCRO	DANIA MARGARITA CANTIZANO
336386	FUNDACION SOLIDARIDAD, FUNDASOLI	ENTIDAD SIN FINES DE LUCRO DEDICADA A CONTRIBUIR AL PROCESO DEL DESARROLLO DEMOCRÁTICO IMPULSANDO EL LIDERAZGO COMUNITARIO.	JUAN ALEJANDRO NICOLAS CASTILLO BURGOS
332759	FUNDACION ST. JUDE	ORGANIZACIÓN SIN FINES DE LUCRO.	ALBERTO BESONIA AURICH
330108	GALENIA ESPECIALIDADES MEDICAS	BRINDAR A LAS PERSONAS TODA CLASE SERVICIOS Y CONSULTAS MEDICAS.	JUAN MANUEL CANELA OLEAGA
341738	GFH INVERSIONES	COMPRA, VENTA DE BIENES INMUEBLES	GABRIEL FRANCISCO HERNANDEZ LOPEZ
153260	HEADRICK RIZIK ALVAREZ & FERNANDEZ	SERVICIOS LEGALES.	HEADRICK RIZIK ALVAREZ & FERNANDEZ
341851	IMPORTADORA HATO NUEVO P&P	IMPORTACIÓN Y COMERCIALIZACIÓN DE PRODUCTOS ALIMENTICIOS COMO CARNES, PESCADOS Y OTROS.	MIGUEL DIONISIO PEGUERO MARTINEZ
341144	INVERSIONES BIDO MONTERO	VENTAS DE MOTOCICLETAS, PRESTAMOS Y FINANCIAMIENTOS DE MENOR CUANTÍA.	SALVADOR BIDO MONTERO
336160	INVERSIONES CIPRICON	VENTAS, COMPRAS, IMPORTACION, EXPORTACION DE PRODUCTOS COMESTIBLES.	FRANKLYN GEROLAMO CIPRIAN CONTRERAS
342280	INVERSIONES PEREZ CABREJA INPEC	PRESTAMOS PERSONALES	ELVIN FRANCISCO PEREZ GARCIA / JOSE RAFAEL GARCIA CABREJA
333692	JD LETREROS	FABRICACIÓN DE LETREROS.	JOHAN MANUEL SANTOS GENAO
339034	JEMAFRA AGROINDUSTRIAL	PRODUCCIÓN Y COMERCIALIZACIÓN DE EQUIPOS Y PRODUCTOS AGROPECUARIOS EN EL MERCADO NACIONAL E INTERNACIONAL.	PLÁCIDO FRANCISCO PÉREZ RODRÍGUEZ
341303	JOKLAHEN	RESTAURANTES, GIFT SHOP, COMPRA Y VENTA DE ARTESANIA, SOUVENIRS, TABACOS, JOYERÍA.	KLAAS JOSE PORTELA KELNER
342138	JOYERIA PLATINUM GOLD PG	COMPRA Y VENTA DE ORO, ASÍ COMO TAMBIÉN LA CONFECCIÓN Y REPARACIÓN DE TODO TIPO DE JOYAS, ADEMÁS LA REPARACIÓN DE RELOJES.	RAMON LUIS CABRERA PEREZ
345350	K & M DESTINOS UNIVERSALES	AGENCIA DE VIAJES Y TOUR OPERADOR, ORGANIZADORES DE EVENTOS CORPORATIVOS	KISEYDA MA FERMIN NUÑEZ /MAGALYS FRANCISCA DIAZ MELO
334047	KATAGH CONSULTING	OFRECER SERVICIOS DE ASISTENCIA, IGUALAS DE SERVICIOS, PLANIFICACIÓN, DESARROLLO, INTELIGENCIA DE NEGOCIOS.	MARTIN HECTOR JOSE VALENTIN ABREU
347556	LABORATORIO CLINICO LICDA. PATRIA M. RIVAS	SERVICIOS DE ANÁLISIS CLÍNICOS RELATIVO A LA SALUD HUMANA. TODO TIPO DE PRUEBAS, ANÁLISIS.	LABORATORIO CLINICO LICDA. PATRIA M. RIVAS,S.R.L.
150510	MARY SUN INTERNATIONAL ALTA COSTURA	DISEÑO, CONFECCIÓN DE TODO TIPO DE ROPA, IMPORTACION, EXPORTACIÓN Y VENTA DE TODO TIPO DE TEJIDO.	MARISOL HENRIQUEZ BATISTA
342021	MENDIDOM	COMPRA Y VENTAS DE PINTURAS PARA SU COMERCIALIZACIÓN AL POR MAYOR Y AL DETALLE	MAGDA GUILLERMINA RAPOSO C DE CASTELLANOS
339747	MINISTERIO INFANTIL EL CALVARIO	ORGANISMO NO LUCRATIVO	SANTOS ALBERTO PEREZ RODRIGUEZ
340580	MOVIMIENTO IGLESIAS CRISTIANAS PENTECOSTAL TIERRA PROMETIDA. (MICPTP)	PREDICAR EL EVANGELIO DE JESUCRISTO.	JOSE LUIS GENERE BENZ

VIENE DE LA PÁGINA ANTERIOR

[111] # REG.	[561] NOMBRE COMERCIAL	[510] ACTIVIDAD	[732] TITULAR
347466	NEOAGRO	DISTRIBUCION Y VENTA DE ALIMENTOS.	NEOAGRO, S.R.L.
40280	NUTS TRADING DOMINICANA	COMPRA Y VENTA DE ARTÍCULOS Y/O MATERIA PRIMA PARA REPOSTERÍAS, HOTELES Y RESTAURANTES, ASÍ COMO TAMBIÉN A REPRESENTACIONES DE FRANQUICIAS NACIONALES Y EXTRANJERAS.	NUTS TRADING DOMINICANA
347102	OPTICA ESPAILLAT	IMPORTACIÓN, COMPRA Y COMERCIALIZACIÓN DE MONTURA PARA LENTES, ACCESORIOS Y DEMÁS SERVICIOS RELACIONADOS CON LA ÓPTICA.	OPTICA ESPAILLAT CABRAL, SRL.
339017	PANADERIA Y REPOSTERIA VANROSA	PANADERÍA, REPOSTERÍA.	LUIS ANTONIO DE LOS SANTOS PAULINO
339347	PEOPLE MARKETING BY ROGELIO GRULLON PMBRG	ORGANIZACIÓN MANEJO Y COMERCIALIZACIÓN DE EVENTOS, FERIAS, CONGRESOS, WEBSITES, REVISTAS STANDS.	ROGELIO ANTONIO GRULLON FERNANDEZ
151557	PRODUCCIONES COCUN SUN	CENTRO DE ENTRENAMIENTO FÍSICO, REHABILITACION FÍSICA, GIMNASIO, CENTRO DE SALUD, EN FIN , TODO LO RELACIONADO A LA EDUCACIÓN FÍSICA EN EL ÁREA DE SALUD.	RANSES EMILIO HO MARTÍNEZ
343823	Q.LOGISTIC (ROTULO)	AGENCIA DE ADUANAS	HERLAN MARRERO DE CESPEDES
338761	SIDPHARMA	IMPORTACIÓN, EXPORTACIÓN, DISTRIBUCIÓN, COMERCIALIZACIÓN Y VENTA DE PRODUCTOS, EQUIPOS Y MATERIALES MÉDICOS, FARMACÉUTICOS, QUIRÚRGICOS Y MATERIALES GASTABLES.	FERNANDO ISMAEL FERNÁNDEZ DÍAZ
151203	SOLUCIONES INTELIGENTES	AUTOMATIZACION DE TODO TIPO DE VIVIENDAS.	NESTOR ALEJANDRO NIN MATEO
44421	STRIDE RITE	VENTA DE CALZADOS, ROPA Y ACCESORIOS.	THE STRIDE RITE CORPORATION
333033	SUCRES SALEES SABORES DE FRANCIA	VENTA DE TODO TIPO DE COMIDA RÁPIDA, REFRESCOS, JUGOS, HELADOS, PICADERAS.	MARIA ALTAGRACIA PEGUERO SABINO
346053	SUPLIDORA MEDICA OTTENMAG	IMPORTACIÓN Y VENTA DE MATERIALES GASTABLES Y EQUIPOS MÉDICOS EN GENERAL.	MANUEL RAFAEL OTTENWALDER ESTRELLA/RUBEN RAFAEL OTTENWALDER ESTRELLA
155554	SUPLISOL	VENTA Y COMERCIALIZACION DE PRODUCTOS PARA LA INDUSTRIA NACIONAL.	MARIO JOSE MORATO SOTO
340296	TAPICENTRO CHECHE	VENTA Y COMERCIALIZACIÓN DE MATERIALES PARA TAPICERÍA EN GENERAL.	JOSE DOLORES RODRIGUEZ VALERIO
341962	UNO A UNO ARQUITECTURA	DEDICARSE POR CUENTA PROPIA O DE TERCEROS, O ASOCIADAS A TERCEROS, AL ESTUDIO, ASESORÍA.	KATHYLKA IVONNE GONZÁLEZ RAMÍREZ
331941	WHITE REEF INVESTMENTS	PRESTACIÓN DE SERVICIOS DE CONSOLIDACIÓN DE CARGA.	LUIS FERNANDO AMADOR RAMIREZ

CAMBIO DIRECCIÓN NOMBRES COMERCIALES

[111] # REG.	[561] NOMBRE COMERCIAL	[732] TITULAR	[732] NUEVA DIRECCION
404040	AGEACAC	PABLO ANTONIO PEÑA RIVERA	Av. Las Carreras, Edificio: 62, Apto.: 4-B, Sector: Centro de la ciudad, Provincia: Santiago
367278	FIGUEMED PHARMACY	FELIX ANTONIO FIGUEROA HERNANDEZ	Calle Castillo No. 30, esq. Santa Ana, sector Centro de la Ciudad, San Francisco de Macoris, Duarte, Rep. Dom.
561789	INVERSIONES CLARIMEL	CALIBEL ILUMINADA MORA ALCANTARA	Calle Macao #2, Arroyo Hondo Viejo, Santo Domingo, D.N.
707508	JONATHAN Y OSCAR	JUAN CASTILLO MORLA	Avenida Los Rieles, Residencial del Llano IV, Edificio 2, Apartmaneto A-4, Llanos de Gurabo, Santiago de los Caballeros.
609930	KEYBERLY	KIMBERLY POLANCO FERNANDEZ	Calle Macao #2, Arroyo Hondo Viejo, Santo Domingo, D.N.
707275	MOVIMIENTO NACIONAL DE PROTECCION CIUDADANA MONAPROC	ALEJANDRO DIPRE SIERRA	C/ General Cabral, esquina Sánchez, Edificio Bienvenida II, Local #230 203, Centro San Cristóbal, Republica Dominicana.
707182	SAKY SPORT- TU OPCION AL VESTIR	FRANCIS MANUEL VALDEZ NOLASCO	Calle Esteban Adames No.08. Sector Centro de la Ciudad, Cotuí, Sánchez Ramírez, R.D.
44421	STRIDE RITE	THE STRIDE RITE CORPORATION	500 Totten Pond Road Waltham Massachusetts 02451 Estados Unidos de América.

FE DE ERRATA

























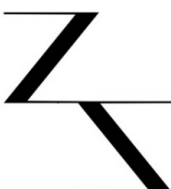











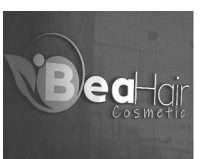

Hacemos constar que en el pasado Boletín de fecha 15 de agosto de 2022, en la Pág. 37, salió publicada la solicitud: **22/31967**, correspondiente a la marca: **SKUDEXA (DENOMINATIVA)**, en la clase: 5; con el nombre del solicitante: **LABORATORIOS MENARINI, S. A.** debiendo ser lo correcto: **A. MENARINI LATIN AMERICA, SOCIEDAD LIMITADA UNIPERSONAL.**

PUBLICACIONES DE SIGNOS DISTINTIVOS CON ELEMENTOS GRÁFICOS

 <p>(540) MARCA: (Figurativa) (511) CLASE: 3 (210) EXP. NO.: 22/34871 (730) SOLICITANTE: Louis Vuitton Malletier (220) FECHA SOLICITUD: 17 de junio de 2022</p>	 <p>(540) MARCA: Amala NATURAL HAIR CARE (Mixta) (511) CLASE: 3 (210) EXP. NO.: 22/50399 (730) SOLICITANTE: Ana Manuela Patiño De La Rosa (220) FECHA SOLICITUD: 1 de septiembre de 2022</p>	 <p>(540) MARCA: TRIVIMAX COMPLEJO B, B1, B2, B3, B6, B12 (Mixta) (511) CLASE: 5 (210) EXP. NO.: 22/50193</p> <p>(730) SOLICITANTE: Grupo Paill, S.A. DE C.V. (220) FECHA SOLICITUD: 31 de agosto de 2022</p>	 <p>(540) MARCA: HYUNDAI (Mixta) (511) CLASE: 9 (210) EXP. NO.: 22/36354</p> <p>(730) SOLICITANTE: Hyundai Motor Company (220) FECHA SOLICITUD: 23 de junio de 2022</p>
 <p>(540) MARCA: SUNSHINE (Mixta) (511) CLASE: 9 (210) EXP. NO.: 22/43498</p> <p>(730) SOLICITANTE: GuangZhou Sunshine Electronics Technology Co., Ltd. (220) FECHA SOLICITUD: 27 de julio de 2022</p>	 <p>(540) MARCA: suntree (Mixta) (511) CLASE: 9 (210) EXP. NO.: 22/54029</p> <p>(730) SOLICITANTE: Xinchi Electric Group Co., Ltd. (220) FECHA SOLICITUD: 21 de septiembre de 2022</p>	 <p>(540) MARCA: PASION (Mixta) (511) CLASE: 10 (210) EXP. NO.: 22/53745</p> <p>(730) SOLICITANTE: Nova Healthcare, S.A. (220) FECHA SOLICITUD: 20 de septiembre de 2022</p>	 <p>(540) MARCA: (Figurativa) (511) CLASE: 12 (210) EXP. NO.: 22/43792 (730) SOLICITANTE: Decathlon (220) FECHA SOLICITUD: 28 de julio de 2022</p>
 <p>(540) MARCA: (Figurativa) (511) CLASE: 12 (210) EXP. NO.: 22/52623 (730) SOLICITANTE: BYD Company Limited (220) FECHA SOLICITUD: 13 de septiembre de 2022</p>	 <p>(540) MARCA: Benson (Mixta) (511) CLASE: 12 (210) EXP. NO.: 22/51761</p> <p>(730) SOLICITANTE: Dongguan Benson Automobile Glass Co., Ltd. (220) FECHA SOLICITUD: 8 de septiembre de 2022</p>	 <p>(540) MARCA: EV2 (Mixta) (511) CLASE: 12 (210) EXP. NO.: 22/37460</p> <p>(730) SOLICITANTE: Kia Corporation (220) FECHA SOLICITUD: 29 de junio de 2022</p>	 <p>(540) MARCA: EV4 (Mixta) (511) CLASE: 12 (210) EXP. NO.: 22/37462</p> <p>(730) SOLICITANTE: Kia Corporation (220) FECHA SOLICITUD: 29 de junio de 2022</p>

PASA A LA PÁGINA SIGUIENTE

VIENE DE LA PÁGINA ANTERIOR

 <p>(540) MARCA: EV5 (Mixta) (511) CLASE: 12 (210) EXP. NO.: 22/37485</p> <p>(730) SOLICITANTE: Kia Corporation (220) FECHA SOLICITUD: 29 de junio de 2022</p>	 <p>(540) MARCA: HOHAN (Mixta) (511) CLASE: 12 (210) EXP. NO.: 22/50663</p> <p>(730) SOLICITANTE: China National Heavy Duty Truck Group CO., LTD. (220) FECHA SOLICITUD: 2 de septiembre de 2022</p>	 <p>(540) MARCA: HYUNDAI (Mixta) (511) CLASE: 12 (210) EXP. NO.: 22/36352</p> <p>(730) SOLICITANTE: Hyundai Motor Company (220) FECHA SOLICITUD: 23 de junio de 2022</p>	 <p>(540) MARCA: K (Mixta) (511) CLASE: 12 (210) EXP. NO.: 22/50407 (730) SOLICITANTE: Kenda Rubber IND. CO., LTD. (220) FECHA SOLICITUD: 1 de septiembre de 2022</p>
 <p>(540) MARCA: ORINER (Mixta) (511) CLASE: 12 (210) EXP. NO.: 22/50667</p> <p>(730) SOLICITANTE: China National Heavy Duty Truck Group CO., LTD. (220) FECHA SOLICITUD: 2 de septiembre de 2022</p>	 <p>(540) MARCA: HOMEERA (Mixta) (511) CLASE: 21 (210) EXP. NO.: 22/53747</p> <p>(730) SOLICITANTE: Renova Center SRL (220) FECHA SOLICITUD: 20 de septiembre de 2022</p>	 <p>(540) MARCA: LAZO BANDERITA (Mixta) (511) CLASE: 22 (210) EXP. NO.: 22/52090</p> <p>(730) SOLICITANTE: Lazos de América, Sociedad Anónima (220) FECHA SOLICITUD: 9 de septiembre de 2022</p>	 <p>(540) MARCA: Malla Fresh (Mixta) (511) CLASE: 22 (210) EXP. NO.: 22/52089</p> <p>(730) SOLICITANTE: Lazos de América, Sociedad Anónima (220) FECHA SOLICITUD: 9 de septiembre de 2022</p>
 <p>(540) MARCA: Louis Andrews (Mixta) (511) CLASE: 25 (210) EXP. NO.: 22/50307 (730) SOLICITANTE: Alberto Andrés Pichardo (220) FECHA SOLICITUD: 1 de septiembre de 2022</p>	 <p>(540) MARCA: Sunshine Snacks CHEESE PUFFS (Mixta) (511) CLASE: 30 (210) EXP. NO.: 22/53153 (730) SOLICITANTE: Associated Brands Industries Limited (220) FECHA SOLICITUD: 15 de septiembre de 2022</p>	 <p>(540) MARCA: SUNSHINE SNACKS SPICY PUFFS (Mixta) (511) CLASE: 30 (210) EXP. NO.: 22/53154 (730) SOLICITANTE: Associated Brands Industries Limited (220) FECHA SOLICITUD: 15 de septiembre de 2022</p>	 <p>(540) MARCA: (Figurativa) (511) CLASE: 32 (210) EXP. NO.: 22/43813 (730) SOLICITANTE: Decathlon (220) FECHA SOLICITUD: 28 de julio de 2022</p>
 <p>(540) MARCA: AIIM (Mixta) (511) CLASE: 34 (210) EXP. NO.: 22/51476</p> <p>(730) SOLICITANTE: KT & G CORPORATION (220) FECHA SOLICITUD: 7 de septiembre de 2022</p>	 <p>(540) MARCA: U.S. POLO ASSN. (Mixta) (511) CLASE: 35 (210) EXP. NO.: 22/53049 (730) SOLICITANTE: United States Polo Association (220) FECHA SOLICITUD: 14 de septiembre de 2022</p>	 <p>(540) MARCA: YEM By yessica (Mixta) (511) CLASE: 35 (210) EXP. NO.: 22/53368 (730) SOLICITANTE: Yessica Monción Lora (220) FECHA SOLICITUD: 16 de septiembre de 2022</p>	 <p>(540) MARCA: (Figurativa) (511) CLASE: 16, 41, 42, 44 (210) EXP. NO.: 22/44097 (730) SOLICITANTE: Merz Pharma GmbH & Co. KGaA (220) FECHA SOLICITUD: 29 de julio de 2022</p>
 <p>(540) MARCA: THE MERZ HAUZ (Mixta) (511) CLASE: 16, 41, 42, 44 (210) EXP. NO.: 22/44095 (730) SOLICITANTE: Merz Pharma GmbH & Co. KGaA (220) FECHA SOLICITUD: 29 de julio de 2022</p>	 <p>(540) MARCA: BLACKBEETLE (Mixta) (511) CLASE: 25, 35 (210) EXP. NO.: 22/47094</p> <p>(730) SOLICITANTE: Modelos Design Studio SRL (220) FECHA SOLICITUD: 17 de agosto de 2022</p>	 <p>(540) MARCA: mezete (Mixta) (511) CLASE: 29, 30 (210) EXP. NO.: 22/53365</p> <p>(730) SOLICITANTE: Kasih Food Production Co. (220) FECHA SOLICITUD: 15 de septiembre de 2022</p>	 <p>(540) MARCA: SABOR DEL SUR ANDALUZ (Mixta) (511) CLASE: 29, 30 (210) EXP. NO.: 22/51818 (730) SOLICITANTE: Aceites Málaga, S.L. (220) FECHA SOLICITUD: 8 de septiembre de 2022</p>
 <p>(540) MARCA: EVE (Mixta) (511) CLASE: 29, 30, 32 (210) EXP. NO.: 22/54848 (730) SOLICITANTE: Facey Commodity Company Limited (220) FECHA SOLICITUD: 26 de septiembre de 2022</p>	 <p>(540) MARCA: ADDICTED HOME SCENTS (511) CLASE: 3, 4 (210) EXP. NO.: 22/53148 (730) SOLICITANTE: Lissette Tejada Vargas / Arnhieilly Rodríguez Castro (220) FECHA SOLICITUD: 15 de septiembre de 2022</p>	 <p>(540) MARCA: Engol collections (Mixta) (511) CLASE: 3, 8, 21 (210) EXP. NO.: 22/51294 (730) SOLICITANTE: Comercializadora Lyon, S.A.S. (220) FECHA SOLICITUD: 6 de septiembre de 2022</p>	 <p>(540) MARCA: Ó (Mixta) (511) CLASE: 33, 35 (210) EXP. NO.: 22/54536 (730) SOLICITANTE: Rones Finos del Caribe S.L. (220) FECHA SOLICITUD: 23 de septiembre de 2022</p>
 <p>(540) MARCA: Ó (Mixta) (511) CLASE: 33, 35 (210) EXP. NO.: 22/54537 (730) SOLICITANTE: Rones Finos del Caribe S.L. (220) FECHA SOLICITUD: 23 de septiembre de 2022</p>	 <p>(540) MARCA: MERCADO FILMS (Mixta) (511) CLASE: 35, 41 (210) EXP. NO.: 22/55085</p> <p>(730) SOLICITANTE: Mercado Media Network, S.R.L. (220) FECHA SOLICITUD: 27 de septiembre de 2022</p>	 <p>(540) MARCA: LOVE HARD BY HARD ROCK WEDDING SPECIALISTS (Mixta) (511) CLASE: 41, 45 (210) EXP. NO.: 22/53186 (730) SOLICITANTE: Hard Rock Limited (220) FECHA SOLICITUD: 15 de septiembre de 2022</p>	 <p>(540) MARCA: CollaStat (Mixta) (511) CLASE: 5, 10 (210) EXP. NO.: 22/53332</p> <p>(730) SOLICITANTE: dalim tissen (220) FECHA SOLICITUD: 15 de septiembre de 2022</p>
 <p>(540) MARCA: ROTARY INTERNATIONAL (Mixta) (511) CLASE: 6, 14, 16, 24, 25, 35, 36, 41, 45 (210) EXP. NO.: 22/35562 (730) SOLICITANTE: Rotary International (220) FECHA SOLICITUD: 21 de junio de 2022</p>	 <p>(540) MARCA: MI TOO (Mixta) (511) CLASE: 7, 9, 12, 18, 20 (210) EXP. NO.: 22/39338 (730) SOLICITANTE: MEIHUI WENG (220) FECHA SOLICITUD: 29 de julio de 2022</p>	 <p>(540) MARCA: Flower PROFLOSA (Mixta) (511) CLASE: 1 (210) EXP. NO.: 22/43192 (730) SOLICITANTE: SERVIDEU, SL. (220) FECHA SOLICITUD: 16 de septiembre de 2022</p>	 <p>(540) MARCA: BeaHair Cosmetic (Mixta) (511) CLASE: 3 (210) EXP. NO.: 22/47073 (730) SOLICITANTE: Brentley Azor (220) FECHA SOLICITUD: 15 de agosto de 2022</p>
 <p>(540) MARCA: Beauty BLEACH (Mixta) (511) CLASE: 3 (210) EXP. NO.: 22/52627 (730) SOLICITANTE: Nexusbee Marketing SRL / William Richardson Guzmán (220) FECHA SOLICITUD: 13 de septiembre de 2022</p>	 <p>(540) MARCA: Daily ShineON (Mixta) (511) CLASE: 3 (210) EXP. NO.: 20/32702 (730) SOLICITANTE: Abastos Institucionales, S.R.L. (220) FECHA SOLICITUD: 30 de septiembre de 2020</p>	 <p>(540) MARCA: Émerah (Mixta) (511) CLASE: 3 (210) EXP. NO.: 22/48934</p> <p>(730) SOLICITANTE: Kirsy Stephanie González Mejía (220) FECHA SOLICITUD: 25 de agosto de 2022</p>	 <p>(540) MARCA: Guacamayas ORGANIC (Mixta) (511) CLASE: 3 (210) EXP. NO.: 22/50660 (730) SOLICITANTE: Leidy Altgracia Fernández Rodríguez (220) FECHA SOLICITUD: 2 de septiembre de 2022</p>
 <p>(540) MARCA: Güzel Cilt (Mixta) (511) CLASE: 3 (210) EXP. NO.: 22/53369 (730) SOLICITANTE: Jasmeily Rondón Ogando (220) FECHA SOLICITUD: 16 de septiembre de 2022</p>	 <p>(540) MARCA: JMC (Mixta) (511) CLASE: 3 (210) EXP. NO.: 22/54359</p> <p>(730) SOLICITANTE: José María Canales, S.R.L. (220) FECHA SOLICITUD: 22 de septiembre de 2022</p>	 <p>(540) MARCA: Keous Ampollas A.L. (Mixta) (511) CLASE: 3 (210) EXP. NO.: 22/46026 (730) SOLICITANTE: Alicia Dioselina Lora Medina (220) FECHA SOLICITUD: 9 de agosto de 2022</p>	 <p>(540) MARCA: Le' Dianet (Mixta) (511) CLASE: 3 (210) EXP. NO.: 22/47039</p> <p>(730) SOLICITANTE: Ana Agustina García / Diana Linet De La Cruz Garcia (220) FECHA SOLICITUD: 9 de septiembre de 2022</p>

VIENE DE LA PÁGINA ANTERIOR









































 <p>(540) MARCA: Lucitania Organic (Mixta) (511) CLASE: 3 (210) EXP. NO.: 22/52317 (730) SOLICITANTE: Digna Lucitania Tejeda (220) FECHA SOLICITUD: 12 de septiembre de 2022</p>	 <p>(540) MARCA: Luneidy's Hair Oil (Mixta) (511) CLASE: 3 (210) EXP. NO.: 22/48121 (730) SOLICITANTE: Luneidy Carolina Pujols Sánchez (220) FECHA SOLICITUD: 22 de agosto de 2022</p>	 <p>(540) MARCA: PATRONE (Mixta) (511) CLASE: 3 (210) EXP. NO.: 22/52352 (730) SOLICITANTE: Paul Antonio Rodríguez Paredes (220) FECHA SOLICITUD: 12 de septiembre de 2022</p>	 <p>(540) MARCA: PROFULL CLEAN MAX DOMINICAN REPUBLIC (Mixta) (511) CLASE: 3 (210) EXP. NO.: 22/52067 (730) SOLICITANTE: Ariana Apolinar Medrano (220) FECHA SOLICITUD: 9 de septiembre de 2022</p>
 <p>(540) MARCA: Salia cosmetics (Mixta) (511) CLASE: 3 (210) EXP. NO.: 22/46674 (730) SOLICITANTE: Guserin Anauris Méndez Montero (220) FECHA SOLICITUD: 12 de agosto de 2022</p>	 <p>(540) MARCA: sesderma (Mixta) (511) CLASE: 3 (210) EXP. NO.: 22/51463 (730) SOLICITANTE: SESDERMA, S.L. (220) FECHA SOLICITUD: 7 de septiembre de 2022</p>	 <p>(540) MARCA: Sun Tropical by Litens (Mixta) (511) CLASE: 3 (210) EXP. NO.: 22/47737 (730) SOLICITANTE: Laboratorios Vigmar S.L. (220) FECHA SOLICITUD: 19 de agosto de 2022</p>	 <p>(540) MARCA: Y Growing (Mixta) (511) CLASE: 3 (210) EXP. NO.: 22/39781 (730) SOLICITANTE: Yesenia González De Varela (220) FECHA SOLICITUD: 2 de agosto de 2022</p>
 <p>(540) MARCA: Y HAIR COSMETIC (Mixta) (511) CLASE: 3 (210) EXP. NO.: 22/50298 (730) SOLICITANTE: Yuderkis Pérez Romelo (220) FECHA SOLICITUD: 1 de septiembre de 2022</p>	 <p>(540) MARCA: Zolax LINE (Mixta) (511) CLASE: 3 (210) EXP. NO.: 21/52476 (730) SOLICITANTE: Nancy Yuderka Holguín Fernández (220) FECHA SOLICITUD: 16 de septiembre de 2021</p>	 <p>(540) MARCA: (Figurativa) (511) CLASE: 5 (210) EXP. NO.: 22/50196 (730) SOLICITANTE: Grupo Pail, S.A. de C.V. (220) FECHA SOLICITUD: 31 de agosto de 2022</p>	 <p>(540) MARCA: AM1 AMERICAN NATURAL NUTRITION (Mixta) (511) CLASE: 5 (210) EXP. NO.: 22/51291 (730) SOLICITANTE: Carlos Gabriel Rivas Castillo (220) FECHA SOLICITUD: 6 de septiembre de 2022</p>
 <p>(540) MARCA: BENNETT NATURE (Mixta) (511) CLASE: 5 (210) EXP. NO.: 22/49432 (730) SOLICITANTE: Akmevo Soluciones, S.R.L. (220) FECHA SOLICITUD: 29 de agosto de 2022</p>	 <p>(540) MARCA: Ibuprofen (Mixta) (511) CLASE: 5 (210) EXP. NO.: 22/50045 (730) SOLICITANTE: Tecniquimicas, S.A. (220) FECHA SOLICITUD: 31 de agosto de 2022</p>	 <p>(540) MARCA: NutriOn (Mixta) (511) CLASE: 5 (210) EXP. NO.: 22/34546 (730) SOLICITANTE: Medical Integration System MIS, E.I.R.L. (220) FECHA SOLICITUD: 17 de junio de 2022</p>	 <p>(540) MARCA: Rayo (Mixta) (511) CLASE: 5 (210) EXP. NO.: 22/48805 (730) SOLICITANTE: Químicas Handal de Centroamérica S.A. de C.V. (220) FECHA SOLICITUD: 24 de agosto de 2022</p>
 <p>(540) MARCA: RENALCARE (Mixta) (511) CLASE: 5 (210) EXP. NO.: 22/54813 (730) SOLICITANTE: RENACARE, E.I.R.L. (220) FECHA SOLICITUD: 26 de septiembre de 2022</p>	 <p>(540) MARCA: TRITECH PERFORMANCE (Mixta) (511) CLASE: 5 (210) EXP. NO.: 22/51477 (730) SOLICITANTE: Essity Hygiene And Health Aktiebolag (220) FECHA SOLICITUD: 7 de septiembre de 2022</p>	 <p>(540) MARCA: UNTATEK (Mixta) (511) CLASE: 5 (210) EXP. NO.: 22/49295 (730) SOLICITANTE: Perla Carolin Silie Rodríguez (220) FECHA SOLICITUD: 26 de agosto de 2022</p>	 <p>(540) MARCA: AisloPanel (Mixta) (511) CLASE: 6 (210) EXP. NO.: 22/45270 (730) SOLICITANTE: Juan Manuel Francisco Gómez Díaz (220) FECHA SOLICITUD: 5 de agosto de 2022</p>
 <p>(540) MARCA: CELESTIAL (Mixta) (511) CLASE: 6 (210) EXP. NO.: 22/52824 (730) SOLICITANTE: EGA Onshore Investments LLC (220) FECHA SOLICITUD: 14 de septiembre de 2022</p>	 <p>(540) MARCA: MINIMAL (Mixta) (511) CLASE: 6 (210) EXP. NO.: 22/52823 (730) SOLICITANTE: EGA Onshore Investments LLC (220) FECHA SOLICITUD: 14 de septiembre de 2022</p>	 <p>(540) MARCA: MICA OEM PARST (Mixta) (511) CLASE: 7 (210) EXP. NO.: 22/13930 (730) SOLICITANTE: Arismendy Gutiérrez Durán (220) FECHA SOLICITUD: 12 de agosto de 2022</p>	 <p>(540) MARCA: Tb thebe (Mixta) (511) CLASE: 7 (210) EXP. NO.: 22/54847 (730) SOLICITANTE: Ebara Bombas América Do Sul LTDA (220) FECHA SOLICITUD: 26 de septiembre de 2022</p>
 <p>(540) MARCA: iVallas (Mixta) (511) CLASE: 9 (210) EXP. NO.: 22/51843 (730) SOLICITANTE: Inmedia Group INDG, SRL (220) FECHA SOLICITUD: 8 de septiembre de 2022</p>	 <p>(540) MARCA: Kywish (Mixta) (511) CLASE: 9 (210) EXP. NO.: 22/51474 (730) SOLICITANTE: Jhunio Ezequiel Marte Castillo / Clemente José Rubiera Jerez (220) FECHA SOLICITUD: 7 de septiembre de 2022</p>	 <p>(540) MARCA: LA COCINA DE LA GUAGUA (Mixta) (511) CLASE: 9 (210) EXP. NO.: 22/51655 (730) SOLICITANTE: Bryhan Matos Espinosa / Max Rodríguez Peralta (220) FECHA SOLICITUD: 8 de septiembre de 2022</p>	 <p>(540) MARCA: SNP (Mixta) (511) CLASE: 9 (210) EXP. NO.: 22/51963 (730) SOLICITANTE: Baltazar José Díaz Suárez (220) FECHA SOLICITUD: 16 de septiembre de 2022</p>
 <p>(540) MARCA: Panda médica (Mixta) (511) CLASE: 10 (210) EXP. NO.: 22/55628 (730) SOLICITANTE: Víctor Manuel Nova Morel (220) FECHA SOLICITUD: 29 de septiembre de 2022</p>	 <p>(540) MARCA: H (Mixta) (511) CLASE: 12 (210) EXP. NO.: 22/36329 (730) SOLICITANTE: Hyundai Motor Company (220) FECHA SOLICITUD: 23 de junio de 2022</p>	 <p>(540) MARCA: HL HUALEX AUTO PARTS (Mixta) (511) CLASE: 12 (210) EXP. NO.: 22/44899 (730) SOLICITANTE: Lingqiang Huang (220) FECHA SOLICITUD: 23 de agosto de 2022</p>	 <p>(540) MARCA: KINGHIKE (Mixta) (511) CLASE: 12 (210) EXP. NO.: 22/47686 (730) SOLICITANTE: Manuel Domingo González Abud (220) FECHA SOLICITUD: 19 de agosto de 2022</p>
 <p>(540) MARCA: PHOMSU (Mixta) (511) CLASE: 12 (210) EXP. NO.: 22/45071 (730) SOLICITANTE: Lingqiang Huang (220) FECHA SOLICITUD: 4 de agosto de 2022</p>	 <p>(540) MARCA: YOKOMITSU (Mixta) (511) CLASE: 12 (210) EXP. NO.: 22/47269 (730) SOLICITANTE: Stefania Carolina Sánchez Piña / Eric C L Lee (220) FECHA SOLICITUD: 17 de agosto de 2022</p>	 <p>(540) MARCA: Fátima Polanco (Mixta) (511) CLASE: 14 (210) EXP. NO.: 22/53240 (730) SOLICITANTE: Fátima Polanco 3 Estilos, S.R.L. (220) FECHA SOLICITUD: 15 de septiembre de 2022</p>	 <p>(540) MARCA: Conversando con Mi Amigo El Espíritu Santo (Mixta) (511) CLASE: 16 (210) EXP. NO.: 22/52822 (730) SOLICITANTE: Fernanda Díaz Urbano (220) FECHA SOLICITUD: 14 de septiembre de 2022</p>
 <p>(540) MARCA: Soraya Khury DESIGNER (Mixta) (511) CLASE: 18 (210) EXP. NO.: 22/52815 (730) SOLICITANTE: Soraya Zaquia Khury Persia (220) FECHA SOLICITUD: 14 de septiembre de 2022</p>	 <p>(540) MARCA: (Tridimensional) (511) CLASE: 25 (210) EXP. NO.: 22/20121 (730) SOLICITANTE: Crocs, Inc. (220) FECHA SOLICITUD: 7 de abril de 2022</p>	 <p>(540) MARCA: 00:02 (Mixta) (511) CLASE: 25 (210) EXP. NO.: 22/53776 (730) SOLICITANTE: Luimar Soto Castillo (220) FECHA SOLICITUD: 20 de septiembre de 2022</p>	 <p>(540) MARCA: Dominican Avocado (Mixta) (511) CLASE: 25 (210) EXP. NO.: 22/50815 (730) SOLICITANTE: Florangel Guerrero Jiménez (220) FECHA SOLICITUD: 5 de septiembre de 2022</p>

PASA A LA PÁGINA SIGUIENTE

VIENE DE LA PÁGINA ANTERIOR



























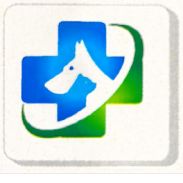











 <p>(540) MARCA: H HYUNDAI N (Mixta) (511) CLASE: 25 (210) EXP. NO.: 22/55711</p> <p>(730) SOLICITANTE: Hyundai Motor Company (220) FECHA SOLICITUD: 29 de septiembre de 2022</p>	 <p>(540) MARCA: H HYUNDAI N (Mixta) (511) CLASE: 25 (210) EXP. NO.: 22/55715</p> <p>(730) SOLICITANTE: Hyundai Motor Company (220) FECHA SOLICITUD: 29 de septiembre de 2022</p>	 <p>(540) MARCA: H N (Mixta) (511) CLASE: 25 (210) EXP. NO.: 22/55714</p> <p>(730) SOLICITANTE: Hyundai Motor Company (220) FECHA SOLICITUD: 29 de septiembre de 2022</p>	 <p>(540) MARCA: Jesucristo es mi guía, siguelo (Mixta) (511) CLASE: 25 (210) EXP. NO.: 22/1946</p> <p>(730) SOLICITANTE: Leocadio Batista Francisco (220) FECHA SOLICITUD: 13 de enero de 2022</p>
 <p>(540) MARCA: quién eres (Mixta) (511) CLASE: 25 (210) EXP. NO.: 22/34119</p> <p>(730) SOLICITANTE: Kaity Eladia Polanco Pozo / Manuel Aquiles Olivares Kunhardt (220) FECHA SOLICITUD: 14 de junio de 2022</p>	 <p>(540) MARCA: TRITECH PERFORMANCE (Mixta) (511) CLASE: 25 (210) EXP. NO.: 22/51493</p> <p>(730) SOLICITANTE: Essity Hygiene and Health Aktiebolag (220) FECHA SOLICITUD: 7 de septiembre de 2022</p>	 <p>(540) MARCA: UAFLEX2 (Mixta) (511) CLASE: 25 (210) EXP. NO.: 22/32519</p> <p>(730) SOLICITANTE: Zier, Inc. (220) FECHA SOLICITUD: 6 de junio de 2022</p>	 <p>(540) MARCA: Suabesito (Mixta) (511) CLASE: 28 (210) EXP. NO.: 22/55663</p> <p>(730) SOLICITANTE: Importadora Carmen Dolores Vega, S.R.L. (IMCADOVE) (220) FECHA SOLICITUD: 29 de septiembre de 2022</p>
 <p>(540) MARCA: CASA FIDALGO (Mixta) (511) CLASE: 29 (210) EXP. NO.: 22/55010</p> <p>(730) SOLICITANTE: Lamex Food Group Limited (220) FECHA SOLICITUD: 26 de septiembre de 2022</p>	 <p>(540) MARCA: Costelo (Mixta) (511) CLASE: 29 (210) EXP. NO.: 22/54723</p> <p>(730) SOLICITANTE: Inversiones Carafan, S.R.L (220) FECHA SOLICITUD: 23 de septiembre de 2022</p>	 <p>(540) MARCA: Nut Walker (Mixta) (511) CLASE: 29 (210) EXP. NO.: 22/55081</p> <p>(730) SOLICITANTE: Heritage Snacks & Food Co., Ltd. (220) FECHA SOLICITUD: 27 de septiembre de 2022</p>	 <p>(540) MARCA: OPTIMUS (Mixta) (511) CLASE: 29 (210) EXP. NO.: 22/35239</p> <p>(730) SOLICITANTE: Newlat Food S.p.A. (220) FECHA SOLICITUD: 20 de junio de 2022</p>
 <p>(540) MARCA: Ornuá Ingredients (Mixta) (511) CLASE: 29 (210) EXP. NO.: 22/44851</p> <p>(730) SOLICITANTE: Ornuá Co-Operative Limited (220) FECHA SOLICITUD: 3 de agosto de 2022</p>	 <p>(540) MARCA: BUBBALOO ROLLO (Mixta) (511) CLASE: 30 (210) EXP. NO.: 22/51558</p> <p>(730) SOLICITANTE: Intercontinental Great Brands LLC (220) FECHA SOLICITUD: 7 de septiembre de 2022</p>	 <p>(540) MARCA: CAFÉ LA SIERRA HM (Mixta) (511) CLASE: 30 (210) EXP. NO.: 22/51480</p> <p>(730) SOLICITANTE: Héctor Antonio Martínez Torres (220) FECHA SOLICITUD: 7 de septiembre de 2022</p>	 <p>(540) MARCA: Charles Chocolates Lunch (Mixta) (511) CLASE: 30 (210) EXP. NO.: 22/35181</p> <p>(730) SOLICITANTE: Associated Brands Industries Limited (220) FECHA SOLICITUD: 20 de junio de 2022</p>
 <p>(540) MARCA: Chocolates KETO BY CHOCOPUNTO (Mixta) (511) CLASE: 30 (210) EXP. NO.: 22/37482</p> <p>(730) SOLICITANTE: Grupo Cima Dorada, S.R.L. (220) FECHA SOLICITUD: 29 de junio de 2022</p>	 <p>(540) MARCA: FLEISCHMANN (Mixta) (511) CLASE: 30 (210) EXP. NO.: 22/27250</p> <p>(730) SOLICITANTE: AB MAURI SOUTH AMERICA PTY LIMITED (220) FECHA SOLICITUD: 13 de mayo de 2022</p>	 <p>(540) MARCA: Helados Gourmet mi Casita (Mixta) (511) CLASE: 30 (210) EXP. NO.: 22/38688</p> <p>(730) SOLICITANTE: Lucía Altigracia Reyes Amparo (220) FECHA SOLICITUD: 5 de julio de 2022</p>	 <p>(540) MARCA: Molino Food LEVEL La Cubanita CRACKERS (Mixta) (511) CLASE: 30 (210) EXP. NO.: 22/55082</p> <p>(730) SOLICITANTE: Molino Food Live, S.R.L. (220) FECHA SOLICITUD: 27 de septiembre de 2022</p>
 <p>(540) MARCA: sazón natural saiver (Mixta) (511) CLASE: 30 (210) EXP. NO.: 22/50999</p> <p>(730) SOLICITANTE: Ivelisse Marte (220) FECHA SOLICITUD: 5 de septiembre de 2022</p>	 <p>(540) MARCA: Caribé Farms (Mixta) (511) CLASE: 31 (210) EXP. NO.: 22/43127</p> <p>(730) SOLICITANTE: Holistic Solutions Dominicana HSD S.R.L. (220) FECHA SOLICITUD: 26 de julio de 2022</p>	 <p>(540) MARCA: Molino Food LEVEL Oregano en hojas (Mixta) (511) CLASE: 31 (210) EXP. NO.: 22/53971</p> <p>(730) SOLICITANTE: Molino Food Live, S.R.L. (220) FECHA SOLICITUD: 21 de septiembre de 2022</p>	 <p>(540) MARCA: Molino Food LEVEL Oregano Molido (Mixta) (511) CLASE: 31 (210) EXP. NO.: 22/53970</p> <p>(730) SOLICITANTE: Molino Food Live, S.R.L. (220) FECHA SOLICITUD: 21 de septiembre de 2022</p>
 <p>(540) MARCA: Brasserie de Agelán Enrique (Mixta) (511) CLASE: 32 (210) EXP. NO.: 22/53878</p> <p>(730) SOLICITANTE: Cervecería Agelán Rodríguez, S.R.L. (220) FECHA SOLICITUD: 20 de septiembre de 2022</p>	 <p>(540) MARCA: Brasserie de Agelán Gabriel (Mixta) (511) CLASE: 32 (210) EXP. NO.: 22/53883</p> <p>(730) SOLICITANTE: Cervecería Agelán Rodríguez, S.R.L. (220) FECHA SOLICITUD: 20 de septiembre de 2022</p>	 <p>(540) MARCA: Minami (Mixta) (511) CLASE: 32 (210) EXP. NO.: 22/50940</p> <p>(730) SOLICITANTE: Setsuko Kokubun De Yamaki (220) FECHA SOLICITUD: 5 de septiembre de 2022</p>	 <p>(540) MARCA: VOLCAN DE MI TIERRA X.A (Mixta) (511) CLASE: 33 (210) EXP. NO.: 22/46915</p> <p>(730) SOLICITANTE: Agrotequilera de Jalisco, S.A. de C.V. (220) FECHA SOLICITUD: 15 de agosto de 2022</p>
 <p>(540) MARCA: A ALAITTIM Hand Crafted Dom. Rep. (Mixta) (511) CLASE: 34 (210) EXP. NO.: 16/7108</p> <p>(730) SOLICITANTE: Juan Ramón De León (220) FECHA SOLICITUD: 2 de marzo de 2016</p>	 <p>(540) MARCA: ACJ CIGARS (Mixta) (511) CLASE: 34 (210) EXP. NO.: 22/48377</p> <p>(730) SOLICITANTE: ACJ CIGARS, S.R.L. (220) FECHA SOLICITUD: 23 de agosto de 2022</p>	 <p>(540) MARCA: ACJ CIGARS Julio Pichardo (Mixta) (511) CLASE: 34 (210) EXP. NO.: 22/48376</p> <p>(730) SOLICITANTE: ACJ CIGARS, S.R.L. (220) FECHA SOLICITUD: 23 de agosto de 2022</p>	 <p>(540) MARCA: JUNIOR SANTOS CIGARS (Mixta) (511) CLASE: 34 (210) EXP. NO.: 22/49229</p> <p>(730) SOLICITANTE: Junior Salvador Santos Martínez (220) FECHA SOLICITUD: 26 de agosto de 2022</p>
 <p>(540) MARCA: Pichichi CIGARS (Mixta) (511) CLASE: 34 (210) EXP. NO.: 22/54319</p> <p>(730) SOLICITANTE: Roedwin Liriano Santana (220) FECHA SOLICITUD: 22 de septiembre de 2022</p>	 <p>(540) MARCA: (Figurativa) (511) CLASE: 35 (210) EXP. NO.: 22/53051</p> <p>(730) SOLICITANTE: United States Polo Association (220) FECHA SOLICITUD: 14 de septiembre de 2022</p>	 <p>(540) MARCA: HYUNDAI (Mixta) (511) CLASE: 35 (210) EXP. NO.: 22/36336</p> <p>(730) SOLICITANTE: Hyundai Motor Company (220) FECHA SOLICITUD: 23 de junio de 2022</p>	 <p>(540) MARCA: SPECIAL PARTS TAKEGAWA (Mixta) (511) CLASE: 35 (210) EXP. NO.: 22/52402</p> <p>(730) SOLICITANTE: High Knowledge1 Motor Sport HK1, S.R.L. (220) FECHA SOLICITUD: 12 de septiembre de 2022</p>
 <p>(540) MARCA: BHD Fondos (Mixta) (511) CLASE: 36 (210) EXP. NO.: 22/50488</p> <p>(730) SOLICITANTE: Sociedad Administradora De Fondos De Inversión BHD, S.A. (SAFI-BHD) (220) FECHA SOLICITUD: 2 de septiembre de 2022</p>	 <p>(540) MARCA: peiGo (Mixta) (511) CLASE: 36 (210) EXP. NO.: 22/51945</p> <p>(730) SOLICITANTE: PEIGO, S.A. (220) FECHA SOLICITUD: 9 de septiembre de 2022</p>	 <p>(540) MARCA: Primera en Salud promoción y prevención (Mixta) (511) CLASE: 36 (210) EXP. NO.: 22/50883</p> <p>(730) SOLICITANTE: Administradora de Riesgos de Salud Primera (PRIMERA ARS), S.A. (220) FECHA SOLICITUD: 5 de septiembre de 2022</p>	 <p>(540) MARCA: HYUNDAI (Mixta) (511) CLASE: 37 (210) EXP. NO.: 22/36347</p> <p>(730) SOLICITANTE: Hyundai Motor Company (220) FECHA SOLICITUD: 23 de junio de 2022</p>

VIENE DE LA PÁGINA ANTERIOR

 <p>(540) MARCA: HYUNDAI (Mixta) (511) CLASE: 37 (210) EXP. NO.: 22/36335</p> <p>(730) SOLICITANTE: Hyundai Motor Company (220) FECHA SOLICITUD: 23 de junio de 2022</p>	 <p>(540) MARCA: RTVD 4 (Mixta) (511) CLASE: 38 (210) EXP. NO.: 22/46000</p> <p>(730) SOLICITANTE: Corporacion Estatal De Radio y Televisión (220) FECHA SOLICITUD: 9 de agosto de 2022</p>	 <p>(540) MARCA: V de tu lado (Mixta) (511) CLASE: 38 (210) EXP. NO.: 22/50903</p> <p>(730) SOLICITANTE: Trilogy Dominicana, S.A. (220) FECHA SOLICITUD: 5 de septiembre de 2022</p>	 <p>(540) MARCA: KARGA INTERNATIONAL SHIPPING SERVICES KISS (Mixta) (511) CLASE: 39</p> <p>(210) EXP. NO.: 22/50868 (730) SOLICITANTE: Diego Orlando Bisonó León (220) FECHA SOLICITUD: 21 de septiembre de 2022</p>
 <p>(540) MARCA: cella (Mixta) (511) CLASE: 40 (210) EXP. NO.: 22/54182</p> <p>(730) SOLICITANTE: Cella Medical Solutions SL (220) FECHA SOLICITUD: 21 de septiembre de 2022</p>	 <p>(540) MARCA: COOPERATIVA DE PRODUCCION, TRABAJO Y SERVICIOS MÚLTIPLES DE ARTESANOS DEL CIBAO COOPARCI (Mixta) (511) CLASE: 40 (210) EXP. NO.: 22/49741</p> <p>(730) SOLICITANTE: Pedro María Peña Tolentino (220) FECHA SOLICITUD: 30 de agosto de 2022</p>	 <p>(540) MARCA: DOMINICANA 360 (Mixta) (511) CLASE: 41 (210) EXP. NO.: 22/49429</p> <p>(730) SOLICITANTE: Tania Yolanda Medina Collado (220) FECHA SOLICITUD: 29 de agosto de 2022</p>	 <p>(540) MARCA: FORCE ONE GYM (Mixta) (511) CLASE: 41 (210) EXP. NO.: 22/51748</p> <p>(730) SOLICITANTE: José Aquiles Ramírez Vargas (220) FECHA SOLICITUD: 8 de septiembre de 2022</p>
 <p>(540) MARCA: JARDIN PSICOPEDAGÓGICO ANGELES DE JESÚS (Mixta) (511) CLASE: 41 (210) EXP. NO.: 22/48566</p> <p>(730) SOLICITANTE: Kissairis Marisol Rodríguez Pérez (220) FECHA SOLICITUD: 24 de agosto de 2022</p>	 <p>(540) MARCA: JCGOLF INSTRUCTOR (Mixta) (511) CLASE: 41 (210) EXP. NO.: 22/48860</p> <p>(730) SOLICITANTE: Juan Carlos López Alba (220) FECHA SOLICITUD: 23 de septiembre de 2022</p>	 <p>(540) MARCA: NOCTURNO THE ORIGINAL (Mixta) (511) CLASE: 41 (210) EXP. NO.: 22/47563</p> <p>(730) SOLICITANTE: Rosa Joel Rivera Terrero (220) FECHA SOLICITUD: 30 de agosto de 2022</p>	 <p>(540) MARCA: PROGRAMA DE APOYO EDUCATIVO JUVENIL DEL MINISTERIO DE LA JUVENTUD (Mixta) (511) CLASE: 41</p> <p>(210) EXP. NO.: 22/46020 (730) SOLICITANTE: Ministerio de la Juventud (220) FECHA SOLICITUD: 9 de agosto de 2022</p>
 <p>(540) MARCA: Sofía GLOBITOS SUPERSTAR (Mixta) (511) CLASE: 41 (210) EXP. NO.: 22/51148</p> <p>(730) SOLICITANTE: Muma Producciones, S.R.L. (220) FECHA SOLICITUD: 6 de septiembre de 2022</p>	 <p>(540) MARCA: ARMADECO Arquitectura - Madera - Decoración (Mixta) (511) CLASE: 42</p> <p>(210) EXP. NO.: 22/49177 (730) SOLICITANTE: ARMADECO, S.R.L. (220) FECHA SOLICITUD: 26 de agosto de 2022</p>	 <p>(540) MARCA: FV (Mixta) (511) CLASE: 42 (210) EXP. NO.: 22/54412</p> <p>(730) SOLICITANTE: Amazon Technologies, Inc. (220) FECHA SOLICITUD: 22 de septiembre de 2022</p>	 <p>(540) MARCA: H (Mixta) (511) CLASE: 42 (210) EXP. NO.: 22/36357</p> <p>(730) SOLICITANTE: Hyundai Motor Company (220) FECHA SOLICITUD: 23 de junio de 2022</p>
 <p>(540) MARCA: HYUNDAI (Mixta) (511) CLASE: 42 (210) EXP. NO.: 22/36333</p> <p>(730) SOLICITANTE: Hyundai Motor Company (220) FECHA SOLICITUD: 23 de junio de 2022</p>	 <p>(540) MARCA: CLINICA DR ABEL GONZALEZ (Mixta) (511) CLASE: 44 (210) EXP. NO.: 22/48833</p> <p>(730) SOLICITANTE: Clinica Dr. Abel González, S.A. (220) FECHA SOLICITUD: 24 de agosto de 2022</p>	 <p>(540) MARCA: Cooperativa Agropecuaria el Café La Vega COOPCAFEVEGA (Mixta) (511) CLASE: 44 (210) EXP. NO.: 22/49738</p> <p>(730) SOLICITANTE: Gravely Antonio Abreu Matías (220) FECHA SOLICITUD: 30 de agosto de 2022</p>	 <p>(540) MARCA: COOPERATIVA DE PRODUCCION TRABAJO ALIANZA AGROPECUARIA DE PTOPTA. COOPTRAPP (Mixta) (511) CLASE: 44 (210) EXP. NO.: 22/49779</p> <p>(730) SOLICITANTE: Vicente Ciriaco Silverio (220) FECHA SOLICITUD: 30 de agosto de 2022</p>
 <p>(540) MARCA: COOPGUAREY (Mixta) (511) CLASE: 44 (210) EXP. NO.: 22/49732</p> <p>(730) SOLICITANTE: Eloy Victoriano Candelario Matías (220) FECHA SOLICITUD: 30 de agosto de 2022</p>	 <p>(540) MARCA: OASIS MEDICAL CENTER OMC (Mixta) (511) CLASE: 44 (210) EXP. NO.: 22/34547</p> <p>(730) SOLICITANTE: Medical Integration System MIS, E.I.R.L. (220) FECHA SOLICITUD: 21 de septiembre de 2022</p>	 <p>(540) MARCA: LETTRADA LEGAL GROUP LLG (Mixta) (511) CLASE: 45 (210) EXP. NO.: 22/45634</p> <p>(730) SOLICITANTE: Laysa Melissa Sosa Montas (220) FECHA SOLICITUD: 15 de septiembre de 2022</p>	 <p>(540) MARCA: S (Mixta) (511) CLASE: 1, 3, 5, 9, 10, 35, 38, 41, 42, 44 (210) EXP. NO.: 22/44905</p> <p>(730) SOLICITANTE: Sanofi (220) FECHA SOLICITUD: 3 de agosto de 2022</p>
 <p>(540) MARCA: sanofi (Mixta) (511) CLASE: 1, 3, 5, 9, 10, 35, 38, 41, 42, 44 (210) EXP. NO.: 22/38471</p> <p>(730) SOLICITANTE: Sanofi (220) FECHA SOLICITUD: 4 de julio de 2022</p>	 <p>(540) MARCA: ZEEKR (Mixta) (511) CLASE: 12, 37 (210) EXP. NO.: 22/49176</p> <p>(730) SOLICITANTE: Zhejiang Geely Holding Group CO., LTD. (220) FECHA SOLICITUD: 26 de agosto de 2022</p>	 <p>(540) MARCA: Siempre Posi Nunca Mega (Mixta) (511) CLASE: 14, 25 (210) EXP. NO.: 22/52023</p> <p>(730) SOLICITANTE: Wilson Radhamés Martínez Camarena (220) FECHA SOLICITUD: 9 de septiembre de 2022</p>	 <p>(540) MARCA: ERPO LÍTICO (Mixta) (511) CLASE: 16, 41 (210) EXP. NO.: 22/38193</p> <p>(730) SOLICITANTE: Cristian Rafael Hernández Paredes (220) FECHA SOLICITUD: 1 de julio de 2022</p>
 <p>(540) MARCA: WindStars (Mixta) (511) CLASE: 16, 41 (210) EXP. NO.: 22/49218</p> <p>(730) SOLICITANTE: Maximilian Spencer Clissold (220) FECHA SOLICITUD: 26 de agosto de 2022</p>	 <p>(540) MARCA: KIT CUMPLEAÑOS FIRELAB (Mixta) (511) CLASE: 28, 41 (210) EXP. NO.: 22/53748</p> <p>(730) SOLICITANTE: Firelab Efectos Especiales, S.R.L. (220) FECHA SOLICITUD: 20 de septiembre de 2022</p>	 <p>(540) MARCA: CasaPueblo (Mixta) (511) CLASE: 29, 30 (210) EXP. NO.: 22/53889</p> <p>(730) SOLICITANTE: Antelo Dominicana, S.R.L. (220) FECHA SOLICITUD: 20 de septiembre de 2022</p>	 <p>(540) MARCA: NOVI (Mixta) (511) CLASE: 29, 30 (210) EXP. NO.: 22/47537</p> <p>(730) SOLICITANTE: Abastos Institucionales, S.R.L. (220) FECHA SOLICITUD: 18 de agosto de 2022</p>
 <p>(540) MARCA: Daily Best (Mixta) (511) CLASE: 29, 30, 31, 32 (210) EXP. NO.: 22/47543</p> <p>(730) SOLICITANTE: Abastos Institucionales, S.R.L. (220) FECHA SOLICITUD: 18 de agosto de 2022</p>	 <p>(540) MARCA: Curls Nature DCDE (Mixta) (511) CLASE: 3, 21 (210) EXP. NO.: 22/44848</p> <p>(730) SOLICITANTE: Dianel Crisóstomo (220) FECHA SOLICITUD: 24 de agosto de 2022</p>	 <p>(540) MARCA: abamarket foodservice club (Mixta) (511) CLASE: 3, 21, 29, 30, 31, 32, 33 (210) EXP. NO.: 22/54360</p> <p>(730) SOLICITANTE: Abastos Institucionales, S.R.L. (220) FECHA SOLICITUD: 22 de septiembre de 2022</p>	 <p>(540) MARCA: Q QUIMO CHEMICALS (Mixta) (511) CLASE: 3, 35 (210) EXP. NO.: 22/53076</p> <p>(730) SOLICITANTE: Víctor Eduardo Pérez Medina / Alejandrina De La Cruz Novas (220) FECHA SOLICITUD: 14 de septiembre de 2022</p>
 <p>(540) MARCA: IT Pharma INNOVATING TECHNOLOGY PHARMA (Mixta) (511) CLASE: 3, 5 (210) EXP. NO.: 22/50046</p> <p>(730) SOLICITANTE: Instituto de Tecnología y Estética Pharma, S.L. (220) FECHA SOLICITUD: 31 de agosto de 2022</p>	 <p>(540) MARCA: ZECHSAL (Mixta) (511) CLASE: 3, 5 (210) EXP. NO.: 22/54052</p> <p>(730) SOLICITANTE: GRUPO WBV, S.R.L. (220) FECHA SOLICITUD: 21 de septiembre de 2022</p>	 <p>(540) MARCA: calcali COFFEE ROASTERS (Mixta) (511) CLASE: 30, 43 (210) EXP. NO.: 22/53755</p> <p>(730) SOLICITANTE: Monte Alegre Holdings, S.R.L. (220) FECHA SOLICITUD: 20 de septiembre de 2022</p>	 <p>(540) MARCA: THE ORIGINAL CONES (Mixta) (511) CLASE: 34, 35 (210) EXP. NO.: 22/39949</p> <p>(730) SOLICITANTE: Vandenberg Special Products B.V. (220) FECHA SOLICITUD: 11 de julio de 2022</p>

PASA A LA PÁGINA SIGUIENTE

VIENE DE LA PÁGINA ANTERIOR

 <p>(540) MARCA: Centro de Servicio LTH (Mixta) (511) CLASE: 35, 37, 39 (210) EXP. NO.: 22/53326 (730) SOLICITANTE: CPS Technology Holdings LLC (220) FECHA SOLICITUD: 15 de septiembre de 2022</p>	 <p>(540) MARCA: (Figurativa) (511) CLASE: 35, 39 (210) EXP. NO.: 22/42587 (730) SOLICITANTE: Crowley Maritime Corporation (220) FECHA SOLICITUD: 22 de julio de 2022</p>	 <p>(540) MARCA: CROWLEY (Mixta) (511) CLASE: 35, 39 (210) EXP. NO.: 22/42585</p> <p>(730) SOLICITANTE: Crowley Maritime Corporation (220) FECHA SOLICITUD: 22 de julio de 2022</p>	 <p>(540) MARCA: ESSTUDIA (Mixta) (511) CLASE: 36, 43 (210) EXP. NO.: 22/53176</p> <p>(730) SOLICITANTE: ES STUDIA SAS (220) FECHA SOLICITUD: 15 de septiembre de 2022</p>
 <p>(540) MARCA: foodicos (Mixta) (511) CLASE: 38, 41 (210) EXP. NO.: 22/52004 (730) SOLICITANTE: Eryln Ayhessa Leger Balbuena (220) FECHA SOLICITUD: 9 de septiembre de 2022</p>	 <p>(540) MARCA: RCN DISTRIBUTION (Mixta) (511) CLASE: 38, 41 (210) EXP. NO.: 22/50958 (730) SOLICITANTE: RCN Televisión S.A. (220) FECHA SOLICITUD: 5 de septiembre de 2022</p>	 <p>(540) MARCA: RCN ESTUDIOS (Mixta) (511) CLASE: 38, 41 (210) EXP. NO.: 22/50922 (730) SOLICITANTE: RCN Televisión S.A. (220) FECHA SOLICITUD: 5 de septiembre de 2022</p>	 <p>(540) MARCA: POLARIS RENEWABLE ENERGY (Mixta) (511) CLASE: 39, 40 (210) EXP. NO.: 22/48430</p> <p>(730) SOLICITANTE: Polaris Renewable Energy Services DR, S.R.L. (220) FECHA SOLICITUD: 23 de agosto de 2022</p>
 <p>(540) MARCA: GSK (Mixta) (511) CLASE: 5, 10, 42 (210) EXP. NO.: 22/32862</p> <p>(730) SOLICITANTE: SmithKline Beecham Limited (220) FECHA SOLICITUD: 8 de junio de 2022</p>	 <p>(540) MARCA: G GATORADE (Mixta) (511) CLASE: 5, 32 (210) EXP. NO.: 22/40987 (730) SOLICITANTE: Stokely-Van Camp, Inc. (220) FECHA SOLICITUD: 15 de julio de 2022</p>	 <p>(540) MARCA: Mr Hardware (Mixta) (511) CLASE: 6, 12 (210) EXP. NO.: 22/51862</p> <p>(730) SOLICITANTE: Taxtran Limited (220) FECHA SOLICITUD: 8 de septiembre de 2022</p>	 <p>(540) MARCA: Acce/eron (Mixta) (511) CLASE: 7, 9, 12, 37, 38, 42 (210) EXP. NO.: 22/39341</p> <p>(730) SOLICITANTE: Turbo Systems Switzerland Ltd (220) FECHA SOLICITUD: 7 de julio de 2022</p>
 <p>(540) MARCA: sky (Mixta) (511) CLASE: 9, 16, 35, 38, 41 (210) EXP. NO.: 22/52184 (730) SOLICITANTE: Sky International AG (220) FECHA SOLICITUD: 12 de septiembre de 2022</p>	 <p>(540) MARCA: (Figurativa) (511) CLASE: 9, 18, 25, 28, 41 (210) EXP. NO.: 22/53893 (730) SOLICITANTE: Nintendo of America Inc. (220) FECHA SOLICITUD: 20 de septiembre de 2022</p>	 <p>(540) MARCA: WPT (Mixta) (511) CLASE: 9, 21, 25, 28, 38, 41 (210) EXP. NO.: 22/41035</p> <p>(730) SOLICITANTE: Peerless Media Ltd. (220) FECHA SOLICITUD: 15 de julio de 2022</p>	 <p>(540) MARCA: (Figurativa) (511) CLASE: 9, 35, 36, 42, 45 (210) EXP. NO.: 22/22224 (730) SOLICITANTE: MetaMap, Inc. (220) FECHA SOLICITUD: 20 de abril de 2022</p>
 <p>(540) MARCA: MAWDY (Mixta) (511) CLASE: 9, 36, 39, 44 (210) EXP. NO.: 22/45983</p> <p>(730) SOLICITANTE: Mapfre Asistencia, Compañía Internacional de Seguros y Reaseguros, S.A. (220) FECHA SOLICITUD: 9 de agosto de 2022</p>	 <p>(540) NOMBRE COMERCIAL: (Emblema) (210) EXP. NO.: 22/56188 (730) SOLICITANTE: Ángel July de la Cruz Jiménez (220) FECHA SOLICITUD: 3 de octubre de 2022 (111) REGISTRO: 709656</p>	 <p>(540) NOMBRE COMERCIAL: (Emblema) (210) EXP. NO.: 22/53461 (730) SOLICITANTE: Génesis María Hiciano Rodríguez (220) FECHA SOLICITUD: 22 de septiembre de 2022 (111) REGISTRO: 708164</p>	 <p>(540) NOMBRE COMERCIAL: (Emblema) (210) EXP. NO.: 22/54809 (730) SOLICITANTE: Diego Orlando Bisonó León (220) FECHA SOLICITUD: 26 de septiembre de 2022 (111) REGISTRO: 708621</p>
 <p>(540) NOMBRE COMERCIAL: (Rótulo) (210) EXP. NO.: 22/54158 (730) SOLICITANTE: Manuel Alejandro Vargas Ramírez (220) FECHA SOLICITUD: 26 de septiembre de 2022 (111) REGISTRO: 708619</p>	 <p>(540) NOMBRE COMERCIAL: (Rótulo) (210) EXP. NO.: 22/49914 (730) SOLICITANTE: Bonanza Dominicana, S.A.S. (220) FECHA SOLICITUD: 29 de septiembre de 2022 (111) REGISTRO: 709321</p>	 <p>(540) NOMBRE COMERCIAL: (Rótulo) (210) EXP. NO.: 22/54596 (730) SOLICITANTE: Grupo Tecnológico Adexsus, S.R.L. (220) FECHA SOLICITUD: 23 de septiembre de 2022 (111) REGISTRO: 708452</p>	 <p>ABRASIVOS TECNICOS (540) NOMBRE COMERCIAL: (Rótulo) (210) EXP. NO.: 22/53071 (730) SOLICITANTE: Ángel Moreno Galán / Ángela Stteffani Guzmán Hernández (220) FECHA SOLICITUD: 16 de septiembre de 2022 (111) REGISTRO: 707792</p>
 <p>(540) NOMBRE COMERCIAL: (Rótulo) (210) EXP. NO.: 22/53983 (730) SOLICITANTE: Corporación de Acueductos Turísticos (220) FECHA SOLICITUD: 21 de septiembre de 2022 (111) REGISTRO: 708019</p>	 <p>(540) NOMBRE COMERCIAL: (Rótulo) (210) EXP. NO.: 22/54381 (730) SOLICITANTE: Jenny Miguelina Serrano Pérez (220) FECHA SOLICITUD: 22 de septiembre de 2022 (111) REGISTRO: 708289</p>	 <p>(540) NOMBRE COMERCIAL: (Rótulo) (210) EXP. NO.: 22/56305 (730) SOLICITANTE: Anny María Genao Acosta (220) FECHA SOLICITUD: 3 de octubre de 2022 (111) REGISTRO: 709736</p>	 <p>(540) NOMBRE COMERCIAL: (Rótulo) (210) EXP. NO.: 22/53735 (730) SOLICITANTE: Agro Industrial Villalba SRL (220) FECHA SOLICITUD: 20 de septiembre de 2022 (111) REGISTRO: 707781</p>
 <p>(540) NOMBRE COMERCIAL: (Rótulo) (210) EXP. NO.: 22/55214 (730) SOLICITANTE: ARS Plan Salud Banco Central (220) FECHA SOLICITUD: 27 de septiembre de 2022 (111) REGISTRO: 708916</p>	 <p>(540) NOMBRE COMERCIAL: (Rótulo) (210) EXP. NO.: 22/56288 (730) SOLICITANTE: Madelyn Mercedes Vásquez Vásquez (220) FECHA SOLICITUD: 3 de octubre de 2022 (111) REGISTRO: 709722</p>	 <p>(540) NOMBRE COMERCIAL: (Rótulo) (210) EXP. NO.: 22/53065 (730) SOLICITANTE: Ángel Moreno Galán / Ángela Stteffani Guzmán Hernández (220) FECHA SOLICITUD: 20 de septiembre de 2022 (111) REGISTRO: 707786</p>	 <p>(540) NOMBRE COMERCIAL: (Rótulo) (210) EXP. NO.: 22/54371 (730) SOLICITANTE: Centro Financiero BHD León, S.A. (220) FECHA SOLICITUD: 22 de septiembre de 2022 (111) REGISTRO: 708386</p>
 <p>(540) NOMBRE COMERCIAL: (Rótulo) (210) EXP. NO.: 22/55604 (730) SOLICITANTE: Johanna Mercedes Corporán Patrone (220) FECHA SOLICITUD: 29 septiembre de 2022 (111) REGISTRO: 709396</p>	 <p>(540) NOMBRE COMERCIAL: (Rótulo) (210) EXP. NO.: 22/55507 (730) SOLICITANTE: Aime Yulaidy Peña Marrero (220) FECHA SOLICITUD: 28 septiembre de 2022 (111) REGISTRO: 709148</p>	 <p>(540) NOMBRE COMERCIAL: (Rótulo) (210) EXP. NO.: 22/54832 (730) SOLICITANTE: Apolarin Mariano / Heady Torres (220) FECHA SOLICITUD: 26 de septiembre de 2022 (111) REGISTRO: 708752</p>	 <p>(540) NOMBRE COMERCIAL: (Rótulo) (210) EXP. NO.: 22/55060 (730) SOLICITANTE: Erik Manuel Reyes (220) FECHA SOLICITUD: 27 de septiembre de 2022 (111) REGISTRO: 708779</p>
 <p>(540) NOMBRE COMERCIAL: (Rótulo) (210) EXP. NO.: 22/55797 (730) SOLICITANTE: Cecomsa, S. R. L. (220) FECHA SOLICITUD: 29 de septiembre de 2022 (111) REGISTRO: 709671</p>	 <p>(540) NOMBRE COMERCIAL: (Rótulo) (210) EXP. NO.: 22/54678 (730) SOLICITANTE: Contractora SRL (220) FECHA SOLICITUD: 23 de septiembre de 2022 (111) REGISTRO: 708532</p>	 <p>(540) NOMBRE COMERCIAL: (Rótulo) (210) EXP. NO.: 22/53736 (730) SOLICITANTE: Agro Industrial Villalba SRL (220) FECHA SOLICITUD: 20 de septiembre de 2022 (111) REGISTRO: 708421</p>	 <p>(540) NOMBRE COMERCIAL: (Rótulo) (210) EXP. NO.: 22/53950 (730) SOLICITANTE: Corporación de Comunicaciones y Telefonía Turística Juanillo, S.A. (220) FECHA SOLICITUD: 21 de septiembre de 2022 (111) REGISTRO: 708012</p>

VIENE DE LA PÁGINA ANTERIOR

 <p>(540) NOMBRE COMERCIAL: (Rótulo) (210) EXP. NO.: 22/54043 (730) SOLICITANTE: Melquín Antoney Valdez Paniagua (220) FECHA SOLICITUD: 22 de septiembre de 2022 (111) REGISTRO: 708148</p>	 <p>(540) NOMBRE COMERCIAL: (Rótulo) (210) EXP. NO.: 22/35729 (730) SOLICITANTE: Junior Darián Vargas Almonte (220) FECHA SOLICITUD: 22 de junio de 2022 (111) REGISTRO: 708006</p>	 <p>(540) NOMBRE COMERCIAL: (Rótulo) (210) EXP. NO.: 22/47435 (730) SOLICITANTE: Dent By Ellen Castellanos, S.R.L. (220) FECHA SOLICITUD: 30 de septiembre de 2022 (111) REGISTRO: 709535</p>	 <p>(540) NOMBRE COMERCIAL: (Rótulo) (210) EXP. NO.: 22/55772 (730) SOLICITANTE: Yris Altigracia Romero Mota de Martínez / Zahira Sileni Castañeda de Guillón (220) FECHA SOLICITUD: 29 de septiembre de 2022 (111) REGISTRO: 709374</p>
 <p>(540) NOMBRE COMERCIAL: (Rótulo) (210) EXP. NO.: 22/53082 (730) SOLICITANTE: Luis José López Tallaj (220) FECHA SOLICITUD: 14 de septiembre de 2022 (111) REGISTRO: 707912</p>	 <p>(540) NOMBRE COMERCIAL: (Rótulo) (210) EXP. NO.: 22/54147 (730) SOLICITANTE: Ingenieros Arquitectos Consultores, SRL (220) FECHA SOLICITUD: 21 de septiembre de 2022 (111) REGISTRO: 708201</p>	 <p>(540) NOMBRE COMERCIAL: (Rótulo) (210) EXP. NO.: 22/53951 (730) SOLICITANTE: Eugenio Concepción Martínez (220) FECHA SOLICITUD: 21 de septiembre de 2022 (111) REGISTRO: 708046</p>	 <p>(540) NOMBRE COMERCIAL: (Rótulo) (210) EXP. NO.: 22/54724 (730) SOLICITANTE: Félix Juan Mancebo Melo / Tirana Maribel Mancebo Mordan (220) FECHA SOLICITUD: 23 de septiembre de 2022 (111) REGISTRO: 708553</p>
 <p>(540) NOMBRE COMERCIAL: (Rótulo) (210) EXP. NO.: 22/55641 (730) SOLICITANTE: Rosanna Altigracia Sajiu de Cuevas / Gregorina Yohanny Sajiu Báez (220) FECHA SOLICITUD: 29 de septiembre de 2022 (111) REGISTRO: 709244</p>	 <p>(540) NOMBRE COMERCIAL: (Rótulo) (210) EXP. NO.: 22/53972 (730) SOLICITANTE: Raúl Sillau Loli (220) FECHA SOLICITUD: 21 de septiembre de 2022 (111) REGISTRO: 707964</p>	 <p>(540) NOMBRE COMERCIAL: (Rótulo) (210) EXP. NO.: 22/54380 (730) SOLICITANTE: J L Centro Comercial Villar SRL / Agro Industrial Villalba SRL / Corporación Avícola Villalba SRL (220) FECHA SOLICITUD: 22 de septiembre de 2022 (111) REGISTRO: 708400</p>	 <p>(540) NOMBRE COMERCIAL: (Rótulo) (210) EXP. NO.: 22/55009 (730) SOLICITANTE: Ministerio Internacional Soplo de Vida MISV (220) FECHA SOLICITUD: 26 de septiembre de 2022 (111) REGISTRO: 708738</p>
 <p>(540) NOMBRE COMERCIAL: (Rótulo) (210) EXP. NO.: 22/54138 (730) SOLICITANTE: Ramón Alberto Pérez Canario (220) FECHA SOLICITUD: 21 de septiembre de 2022 (111) REGISTRO: 708084</p>	 <p>(540) NOMBRE COMERCIAL: (Rótulo) (210) EXP. NO.: 22/53265 (730) SOLICITANTE: Genéricos del Caribe, S.R.L. (220) FECHA SOLICITUD: 22 de septiembre de 2022 (111) REGISTRO: 708176</p>	 <p>(540) NOMBRE COMERCIAL: (Rótulo) (210) EXP. NO.: 22/53143 (730) SOLICITANTE: Jackson Luis Acevedo Arias (220) FECHA SOLICITUD: 20 de septiembre de 2022 (111) REGISTRO: 707775</p>	 <p>(540) NOMBRE COMERCIAL: (Rótulo) (210) EXP. NO.: 22/55606 (730) SOLICITANTE: José Miguel Peña (220) FECHA SOLICITUD: 29 de septiembre de 2022 (111) REGISTRO: 709231</p>
 <p>(540) NOMBRE COMERCIAL: (Rótulo) (210) EXP. NO.: 22/55740 (730) SOLICITANTE: Distribuidora Jumelles, S.R.L. (220) FECHA SOLICITUD: 29 de septiembre de 2022 (111) REGISTRO: 709516</p>	 <p>(540) NOMBRE COMERCIAL: (Rótulo) (210) EXP. NO.: 22/55212 (730) SOLICITANTE: Juan Antonio Jaqueline Pérez López (220) FECHA SOLICITUD: 29 de septiembre de 2022 (111) REGISTRO: 709381</p>	 <p>(540) NOMBRE COMERCIAL: (Rótulo) (210) EXP. NO.: 22/50570 (730) SOLICITANTE: Diego Orlando Bisonó León (220) FECHA SOLICITUD: 21 de septiembre de 2022 (111) REGISTRO: 708711</p>	 <p>(540) NOMBRE COMERCIAL: (Rótulo) (210) EXP. NO.: 22/55532 (730) SOLICITANTE: Sheila Mía Bidó Almonte (220) FECHA SOLICITUD: 28 de septiembre de 2022 (111) REGISTRO: 709178</p>
 <p>(540) NOMBRE COMERCIAL: (Rótulo) (210) EXP. NO.: 22/53862 (730) SOLICITANTE: Weligton Santana (220) FECHA SOLICITUD: 3 de octubre de 2022 (111) REGISTRO: 709798</p>	 <p>(540) NOMBRE COMERCIAL: (Rótulo) (210) EXP. NO.: 22/55796 (730) SOLICITANTE: Jr Liriano & Asociados, S.R.L. (220) FECHA SOLICITUD: 29 de septiembre de 2022 (111) REGISTRO: 709395</p>	 <p>(540) NOMBRE COMERCIAL: (Rótulo) (210) EXP. NO.: 22/53738 (730) SOLICITANTE: Glori Josefina Hernández Pimentel / Ybelka Yasmin Ulerio Vargas (220) FECHA SOLICITUD: 22 de septiembre de 2022 (111) REGISTRO: 708137</p>	 <p>(540) NOMBRE COMERCIAL: (Rótulo) (210) EXP. NO.: 22/54619 (730) SOLICITANTE: Milkiades Adames de los Santos / Misury Adames de los Santos (220) FECHA SOLICITUD: 23 de septiembre de 2022 (111) REGISTRO: 708763</p>
 <p>(540) NOMBRE COMERCIAL: (Rótulo) (210) EXP. NO.: 22/55527 (730) SOLICITANTE: José Miguel Peña (220) FECHA SOLICITUD: 28 de septiembre de 2022 (111) REGISTRO: 709166</p>	 <p>(540) NOMBRE COMERCIAL: (Rótulo) (210) EXP. NO.: 22/54871 (730) SOLICITANTE: Patricia Rebeca Read Schott (220) FECHA SOLICITUD: 26 de septiembre de 2022 (111) REGISTRO: 708703</p>	 <p>(540) NOMBRE COMERCIAL: (Rótulo) (210) EXP. NO.: 22/54100 (730) SOLICITANTE: Michael Leonel Coello Jo Yean Kiang (220) FECHA SOLICITUD: 21 de septiembre de 2022 (111) REGISTRO: 708381</p>	 <p>(540) NOMBRE COMERCIAL: (Rótulo) (210) EXP. NO.: 22/55325 (730) SOLICITANTE: Narciso Altigracia Ramírez (220) FECHA SOLICITUD: 28 de septiembre de 2022 (111) REGISTRO: 709001</p>
 <p>(540) NOMBRE COMERCIAL: (Rótulo) (210) EXP. NO.: 22/56294 (730) SOLICITANTE: Anny Leidy Familia Flores (220) FECHA SOLICITUD: 3 de octubre de 2022 (111) REGISTRO: 709721</p>	 <p>(540) NOMBRE COMERCIAL: (Rótulo) (210) EXP. NO.: 22/55535 (730) SOLICITANTE: Francisco Alejandro de la Cruz Paulino (220) FECHA SOLICITUD: 28 de septiembre de 2022 (111) REGISTRO: 709169</p>	 <p>(540) NOMBRE COMERCIAL: (Rótulo) (210) EXP. NO.: 22/56373 (730) SOLICITANTE: Sofía Puello Reynoso de Gómez (220) FECHA SOLICITUD: 3 de octubre de 2022 (111) REGISTRO: 709974</p>	 <p>(540) NOMBRE COMERCIAL: (Rótulo) (210) EXP. NO.: 22/53750 (730) SOLICITANTE: José Jorge Díaz Musa (220) FECHA SOLICITUD: 20 de septiembre de 2022 (111) REGISTRO: 707832</p>
 <p>(540) NOMBRE COMERCIAL: (Rótulo) (210) EXP. NO.: 22/54808 (730) SOLICITANTE: Nilsa María Alexandra Bermúdez M. de Pichardo (220) FECHA SOLICITUD: 29 de septiembre de 2022 (111) REGISTRO: 709336</p>	 <p>(540) NOMBRE COMERCIAL: (Rótulo) (210) EXP. NO.: 22/56209 (730) SOLICITANTE: José Altigracia Cabrera Yuli (220) FECHA SOLICITUD: 3 de octubre de 2022 (111) REGISTRO: 709661</p>	 <p>(540) NOMBRE COMERCIAL: (Rótulo) (210) EXP. NO.: 22/56552 (730) SOLICITANTE: Refrigeración Residencial, Industrial, Comercial y Automotriz, REFRINCA (220) FECHA SOLICITUD: 4 de octubre de 2022 (111) REGISTRO: 709945</p>	 <p>(540) NOMBRE COMERCIAL: (Rótulo) (210) EXP. NO.: 22/52803 (730) SOLICITANTE: Alan José Tejada Pérez (220) FECHA SOLICITUD: 26 de septiembre de 2022 (111) REGISTRO: 708580</p>
 <p>(540) NOMBRE COMERCIAL: (Rótulo) (210) EXP. NO.: 22/56337 (730) SOLICITANTE: Carlos Manuel Santana Velásquez (220) FECHA SOLICITUD: 3 de octubre de 2022 (111) REGISTRO: 709764</p>	 <p>(540) NOMBRE COMERCIAL: (Rótulo) (210) EXP. NO.: 22/55418 (730) SOLICITANTE: Transtar, SRL (220) FECHA SOLICITUD: 28 de septiembre de 2022 (111) REGISTRO: 709890</p>	 <p>(540) NOMBRE COMERCIAL: (Rótulo) (210) EXP. NO.: 22/52644 (730) SOLICITANTE: Yofry Manuel Bautista Reynoso (220) FECHA SOLICITUD: 13 de septiembre de 2022 (111) REGISTRO: 709650</p>	 <p>(540) NOMBRE COMERCIAL: (Rótulo) (210) EXP. NO.: 22/52803 (730) SOLICITANTE: Alan José Tejada Pérez (220) FECHA SOLICITUD: 26 de septiembre de 2022 (111) REGISTRO: 708580</p> <p>ONAPI OFICINA NACIONAL DE LA PROPIEDAD INDUSTRIAL Cualquier sugerencia o reclamos dirigirse a publicaciones ONAPI m.seijas@onapi.gob.do</p>