



Michelle Guzmán, directora de signos distintivos; Emelyn Baldera, presidenta de Acroarte y Salvador Ramos, director general del ONAPI al momento de la entrega del certificado de Marca Mixta a Acroarte.



## Acroarte recibe certificado de Marca Mixta de ONAPI

**E**l director general del ONAPI, Salvador Ramos, destacó el valioso trabajo que realiza la institución que tiene 38 años de historia

La Asociación de Cronistas de Arte (Acroarte) recibió la entrega del certificado que la acredita como una Marca Mixta de parte de la Oficina Nacional de la Propiedad Industrial (ONAPI), en un acto realizado en el Salón Multiuso de la institución gubernamental.

El certificado fue recibido por la presidenta de Acroarte, la periodista Emelyn Baldera y entregado por Salvador Ramos, director general de ONAPI. En el acto estuvieron presentes representantes del Comité Ejecutivo y Consejo de Asesores, máximos organismos de esta institución, además de miembros fundadores del gremio e invitados especiales.

El director general de ONAPI, manifestó que, “Acroarte está trabajando para mantener el buen nombre, nosotros como institución no tenemos más que seguir incentivándolos, es por eso que ONAPI viene trabajando para reforzar las responsabilidades con eficiencia, buscamos las universidades, los estudiantes empresarios, profesionales de diferentes áreas y las instituciones para trabajar de la mano con ellos, porque una entidad que trabaja la propiedad industrial e intelectual,



no puede desarrollar un marco de acción sola”

Ramos agregó que, ONAPI no es solo registrar marcas, signos distintivos, patente, sino que va más allá, que tiene que participar en los procesos de desarrollo del país y no quedarse reciclando internamente y por eso extienden sus acciones donde quiera que exista un interés social.

El funcionario también valoró los aportes que ha desarrollado Acroarte en el sector que representa y animó a su presidenta y a todos los miembros a seguir trabajando como lo están haciendo, en pos de mayores conquistas. En el acto, también recibió el libro editado por la institución, “Tres décadas de historia: premios Soberano y Acroarte”, de manos de un miembro fundador Carlos Cepeda

Suriel y el pin oficial de parte de la encargada de Educación y Cultura del Comité Ejecutivo, periodista Elvira Lora.

“Este momento nos lleva a recordar esos primeros pasos que se dieron para gestar esta asociación de profesionales que ha dado grandes frutos entre ellos la principal premiación que tenemos los dominicanos, que enaltece el arte y la cultura: premios Soberano. Algunos de esos hombres y mujeres fundadores de esta emblemática institución hoy están aquí con nosotros, a ustedes siempre les estaremos agradecidos por la visión de unir esfuerzos para formar un gremio que por 38 años se ha mantenido firme trabajando en pos de conquistas para el sector que representamos y el arte en general”, manifestó Emelyn Baldera.

La periodista agradeció en nombre de toda la familia acroartista al director general de ONAPI y a todo el personal de trabajo por este especial gesto que simboliza mucho para la familia acroartista por todo lo que encierra nuestra marca.

“Aproveché el momento para resaltar la importante labor que está desarrollando esta oficina que está de aniversario, 22 años de trabajo garantizando los derechos de la propiedad industrial y asumiendo el compromiso de contribuir al desarrollo económico y social de nuestro país”, agregó la comunicadora.



**OFICINA PRINCIPAL**  
Av. Los Próceres No. 11.  
Santo Domingo.  
Tel.: 809-567-7474  
Fax: 809-732-7758

**CONTÁCTENOS:**  
Línea de atención al usuario.  
809-732-4447

**SANTIAGO DE LOS CABALLEROS**  
Av. Estrella Sadhalá, Edif. Antonio Guzmán Fernández.  
Tel.: 809-582-4059  
Fax: 809-583-8437

**MUNICIPIO STO. DGO. ESTE**  
Oficina Regional Este (ORE)  
Autopista San Isidro.  
Plaza Coral Mall,  
2do. nivel, Local B-66.  
Tel.: 809-567-7474  
Ext. 3000

**SAN FRANCISCO DE MACORÍS**  
Plaza Colonial, Suite 14-B.  
Avenida Antonio Guzmán Fernández.  
Tel.: 809-588-2052  
Ext. 3436

## DEPARTAMENTO DE INVENCIONES

## MUY IMPORTANTE

A PARTIR DE LA FECHA DE LA PRIMERA PUBLICACIÓN, EL SOLICITANTE DEBE EFECTUAR EL PAGO DE EXAMEN DE FONDO EN UN PLAZO DE DOCE MESES IMPRRORROGABLES, BAJO LA PENA DE DECLARARSE EL ABANDONO DE PLENO DERECHO. (ART. 22.1 LEY 20-00 SOBRE PROPIEDAD INDUSTRIAL).

## SOLICITUD DE PATENTE DE INVENCION EN FASE NACIONAL PCT

## LISTA DE CÓDIGOS INID DE LA NORMA ST.9 OMPI.

- 11 NÚMERO DE PATENTE/REGISTRO NACIONAL.  
12 DESIGNACIÓN DEL TIPO DE DOCUMENTO.  
21 NÚMERO DE SOLICITUD NACIONAL.  
22 FECHA DE PRESENTACIÓN NACIONAL.  
30 DATOS DE PRIORIDAD SEGUN CONVENIO DE PARIS.  
43 FECHA DE PUBLICACION DE LA SOLICITUD NACIONAL.  
51 CLASIFICACIÓN INTERNACIONAL DE PATENTES.  
54 TÍTULO.  
57 RESUMEN/FIGURAS.  
61 NÚMERO/FECHA DE PRESENTACIÓN DE LA SOLICITUD ANTERIOR DE LA PATENTE, MODELO DE UTILIDAD O TÍTULO SIMILAR CONCEDIDO ANTERIORMENTE, RESPECTO DEL CUAL EL PRESENTE DOCUMENTO CONSTITUYE UNA ADICIÓN.  
62 NÚMERO/FECHA DE PRESENTACIÓN DE LA SOLICITUD ANTERIOR DE LA QUE EL PRESENTE DOCUMENTO CONSTITUYE UNA FRACCIÓN.  
71 SOLICITANTE(S).  
72 INVENTOR(ES)/DISEÑADOR(ES).  
74 REPRESENTANTE(S).  
85 FECHA DE COMIENZO DE LA FASE NACIONAL  
86 NÚMERO DE SOLICITUD INTERNACIONAL Y FECHA DE PRESENTACIÓN INTERNACIONAL PCT.  
87 NÚMERO DE PUBLICACIÓN INTERNACIONAL Y FECHA DE PUBLICACIÓN INTERNACIONAL PCT.

## LISTA DE CÓDIGOS DE DOS LETRAS DE LA NORMA ST.3.

|   |                           |
|---|---------------------------|
| DE - ALEMANIA   | AT - AUSTRIA              |
| ES - ESPAÑA   | CN - CHINA                |
| VE - VENEZUELA  | US - ESTADOS UNIDOS       |
| CH - SUIZA  | NO - NORUEGA              |
| CA - CANADÁ   | VN - VIETNAM              |
| UA - UCRANIA  | HO - HOLANDA              |
| IT - ITALIA   | FR - FRANCIA              |
| GB - REINO UNIDO  | DO - REPUBLICA DOMINICANA |
| NZ - NUEVA ZELANDA  | NL - PAISES BAJOS         |
| TN - TUNEZ  | BR - BRASIL               |
| AU - AUSTRALIA  | MY - MALASIA              |
| BE - BELGICA  | CO - COLOMBIA             |
| IN - INDIA  | CU - CUBA                 |
| MA - MARRUECOS  | AR - ARGENTINA            |
| SI - ESLOVENIA  | HU - HUNGRIA              |
| KR - COREA  | ZA - SUDÁFRICA            |
| HR - CROACIA  | SE - SUECIA               |
| RS - SERBIA   | MX - MÉXICO               |
| TT - TRINIDAD Y TOBAGO  | PK - PAKISTÁN             |
| JM - JAMAICA  | EC - ECUADOR              |
| AR - ARGENTINA  |                           |
| EUIPO - OFICINA DE PROPIEDAD INTELECTUAL DE LA UNIÓN EUROPEA. |                           |

## 12 SOLICITUD DE PATENTE DE INVENCION EN FASE NACIONAL PCT

- 21 P2022-0020  
85 27/01/2022  
86 PCT/US2020/044037 29/07/2020  
30 US 62/881,225 31/07/2019  
US 62/926,175 25/10/2019  
US 63/020,239 05/05/2020  
87 WO 2021/021909 04/02/2021

## 71 BIOCRYST PHARMACEUTICALS, INC.

4505 EMPEROR BLVD., SUITE 200, DURHAM, CAROLINA DEL NORTE, 27703, E.U.A.

## 74 MARÍA DEL PILAR TRONCOSO

72 YARLAGADDA, S. BABU (US); WILLIAM, P. SHERIDAN (US)

51 A61K 31/343, A61K 9/20, A61K 9/48, C07D 307/80, C07D 405/10

## 54 REGÍMENES DE DOSIFICACIÓN PARA INHIBIDORES ORALES DEL FACTOR D DEL COMPLEMENTO

57 Se divulgan compuestos y sales y profármacos farmacéuticamente aceptables de los mismos, que son inhibidores del sistema del complemento. También se proveen formas de dosificación orales que comprenden dicho compuesto, sal o profármaco. También se divulgan métodos para usar los compuestos, sales, y profármacos, y formas de dosificación orales de los mismos, para el tratamiento o prevención de una enfermedad o una condición que se caracteriza por una actividad aberrante del sistema de complemento (por ejemplo, hemoglobinuria paroxística nocturna).

## 12 SOLICITUD DE PATENTE DE INVENCION EN FASE NACIONAL PCT

- 21 P2021-0051  
85 25/03/2021  
86 PCT/IB2019/058240 27/09/2019  
30 US 62/738,600 28/09/2018  
87 WO 2020/065613 A1 02/04/2020

## 71 JANSSEN PHARMACEUTICA NV

TURNHOOTSEWEG 30, 2340, BEERSE, BELGICA

## 74 LIGIA AMERICA CANO DÍAZ

72 MICHAEL K AMERIKS (US); SUCHITRA RAVULA (US); EMMA HELEN SOUTHGATE (US); WEI ZHANG (US); GANG CHEN (US); CHAOFENG HUANG (US); BRIAN NGO LAFORTEZA (US)

51 A61K 31/437, C07D 471/04, C07D 498/04, C07D 513/04

## 54 MODULADORES DE MONOACILGLICEROL LIPASA

57 Compuestos fusionados de la Fórmula (I) y Fórmula (II), composiciones farmacéuticas que los contienen, métodos para fabricarlos y métodos para usarlos que incluyen métodos para tratar estados de enfermedad, trastornos y afecciones asociados con la modulación de la MGL, tales como aquellos asociados con dolor, trastornos psiquiátricos, trastornos neurológicos (que incluyen, pero no se limitan a, trastorno depresivo mayor, depresión resistente al tratamiento, depresión ansiosa, trastorno bipolar), cánceres y afecciones oculares.

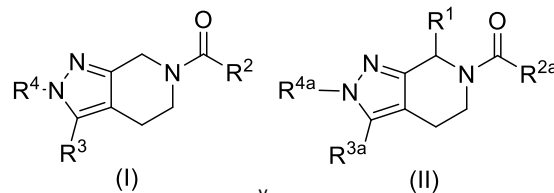

En donde R<sup>1</sup>, R<sup>2</sup>, R<sup>3</sup>, R<sup>4</sup>, R<sup>4a</sup> y R<sup>3a</sup> se definen en la presente descripción.

## 12 SOLICITUD DE PATENTE DE INVENCION EN FASE NACIONAL PCT

- 21 P2021-0211  
85 15/10/2021  
86 PCT/IB2020/053601 16/04/2020  
30 US 62/835,113 17/04/2019  
87 WO 2020/212897 A1 22/10/2020

## 71 JANSSEN BIOTECH, INC.

800/850 RIDGEVIEW DRIVE, HORSHAM, PENNSYLVANIA, 19044, E.U.A.

## 74 LIGIA AMERICA CANO DIAZ

72 SCOTT KUDUK (US); ZHUMING ZHANG (US); LINDSEY DERATT (US); AIHUA WANG (US)

51 A61K 31/4725, A61K 31/502, A61P 35/02, C07D 401/04, 07D 401/14, C07D 403/04, C07D 403/14, C07D 471/04, C07D 471/14

## 54 INHIBIDORES DE DIHIDROOROTATO DESHIDROGENASA

57 Se describen compuestos, composiciones y métodos para tratar enfermedades, trastornos o afecciones médicas que son afectados por la modulación de DHODH. Tales compuestos se representan mediante la Fórmula (I) de la manera siguiente:

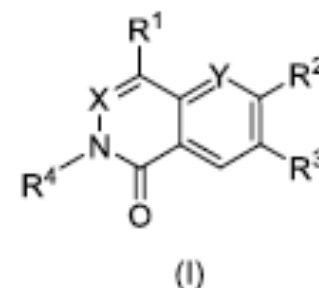

en donde R<sup>1</sup>, R<sup>2</sup>, R<sup>3</sup>, R<sup>4</sup>, X y Y se definen en la presente descripción.

## 12 SOLICITUD DE PATENTE DE INVENCION EN FASE NACIONAL PCT

- 21 P2022-0040  
85 18/02/2022  
86 PCT/EP2020/074081 28/08/2020  
30 US 62/893,382 29/08/2019  
87 WO 2021/038041 04/03/2021

## 71 B. BRAUN MELSUNGEN AG

CARL-BRAUN-STRASSE 1, 34212, MELSUNGEN, ALEMANIA

## 74 MARIA DEL PILAR TRONCOSO

72 DOMINIK JAROS (DE); HELMUT FREIGANG (DE); GUIDO EIKELMANN (DE); JOHANNES BOLZ (DE); LILIAN ZHI LING LEW (MY); TENG LIP KHOO (MY)

51 A61M 25/06

## 54 CATÉTERES DE PERMANENCIA PROLONGADA Y DE LÍNEA MEDIA Y MÉTODOS RELACIONADOS

57 Se describen montajes de catéter de permanencia prolongada (100), cada uno con un alojamiento (102) que tiene un interior (104) que tiene un montaje de catéter (108) ubicado en el mismo, que puede incluir un tubo de catéter (110) y una aguja (112). El tubo de catéter (110) del montaje de catéter (108) se puede colocar en una vena de un paciente, con o sin un alambre guía, y luego el montaje de catéter de permanencia prolongada (100) se puede activar para separarse en dos o más componentes del alojamiento (193, 194) o abriendo una compuerta (340, 606a, 606b) para permitir la separación del montaje de catéter (108) del alojamiento (102). Se puede incluir un protector de aguja (140) para cubrir la punta de aguja (114) de la aguja (112), de pinchazos de aguja.

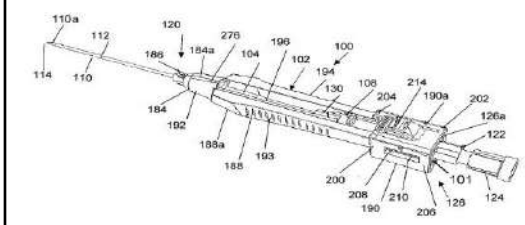

FIG. 1

PASA A LA PÁGINA SIGUIENTE



VIENE DE LA PÁGINA ANTERIOR

**12 SOLICITUD DE PATENTE DE INVENCION EN FASE NACIONAL PCT**

21 P2022-0043  
85 23/02/2022  
86 PCT/EP2020/073548 21/08/2020  
30 EP 19193425.6 23/08/2019  
EP 20160454.3 02/03/2020  
87 WO 2021/037754 04/03/2021

71 **ROLAND WIRTH /JÖRG EINENKEL**

AM MÜHLENTEICH 10, 04509, SCHÖNWÖLKAU, ALEMANIA /BEERENWEG 6, 06188, LANDSBERG, ALEMANIA

74 **ANA ISABEL MESSINA VÁSQUEZ**

72 VALDIR DE BORTOLI (BR); ROLAND WIRTH (DE)

51 A23F 5/02, A23G 1/02, A23G 1/06, A23N 15/06, B65D 85/00

**54 CÁMARA DE FERMENTACIÓN Y MÉTODO PARA FERMENTAR FRUTO DE COFFEA**

57 La presente invención se refiere a una cámara de fermentación y a un método para fermentar frutos de Coffea. En particular, la presente invención se refiere a una cámara de fermentación y a un método para la fermentación artificial controlada de frutos de Coffea enteros o granos de café. En un método de acuerdo con la invención para fermentar el fruto de Coffea, se mide la respiración del fruto de Coffea en una cámara cerrada que contiene el fruto a fermentar. Una cámara de fermentación de acuerdo con la invención está configurada para llevar a cabo un método de acuerdo con la invención para fermentar frutos de Coffea.

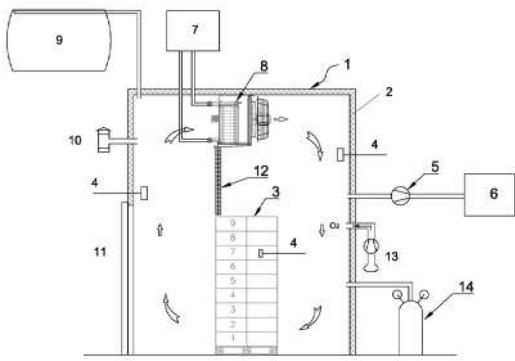

Fig. 1

**12 SOLICITUD DE PATENTE DE INVENCION EN FASE NACIONAL PCT**

21 P2022-0044  
85 23/02/2022  
86 PCT/EP2020/073544 21/08/2020  
30 EP 19193425.6 23/08/2019  
87 WO 2021/037752 04/03/2021

71 **ROLAND WIRTH /JÖRG EINENKEL**

AM MÜHLENTEICH 10, 04509, SCHÖNWÖLKAU, ALEMANIA /BEERENWEG 6, 06188, LANDSBERG, ALEMANIA

74 **ANA ISABEL MESSINA VÁSQUEZ**

72 VALDIR DE BORTOLI (BR); ROLAND WIRTH (DE)

51 A23G 1/02, A23G 1/06, B65D 85/00

**54 CÁMARA DE FERMENTACIÓN Y MÉTODO PARA FERMENTAR FRUTO DE CACAO**

57 La presente invención se refiere a una cámara de fermentación y a un método para fermentar frutos de cacao. En particular, la presente invención se refiere a una cámara de fermentación y a un método para la fermentación artificial controlada de frutos de cacao enteros o granos de cacao. En un método de acuerdo con la invención para fermentar frutos de cacao, se mide la respiración del fruto del cacao en una cámara cerrada que contiene el fruto a fermentar. Una cámara de fermentación de acuerdo con la invención está configurada para llevar a cabo un método de acuerdo con la invención para fermentar frutos de cacao.

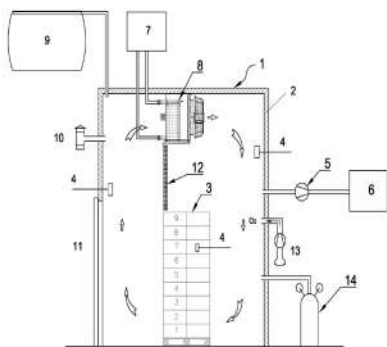

Fig. 1

**12 SOLICITUD DE PATENTE DE INVENCION EN FASE NACIONAL PCT**

21 P2022-0035  
85 10/02/2022  
86 PCT/EP2020/072640 12/08/2020  
30 EP 19191727.7 14/08/2019  
87 WO 2021/028479 18/02/2021

71 **VETOQUINOL SA**

70200, MAGNY-VERNOIS, FRANCIA

74 **ANA ISABEL MESSINA VÁSQUEZ**

72 ELISABETH FELDHUES (DE); VENKATA-RANGARAO KANIKANTI (IN); IRIS HEEP (DE); DAVID SIEGEL (DE); GABRIELE PETRY (DE)

51 A61K 31/166, A61K 31/4155, A61K 31/4985, A61K 31/5377, A61K 47/10, A61K 9/08, A61P 33/02, A61P 33/14

**54 COMPOSICIONES QUE COMPRENDEN TIGOLANER PARA EL CONTROL DE PARÁSITOS**

57 La presente invención se refiere a una composición que comprende tigolaner y, opcionalmente, agentes endoparasitocidas, un método para su fabricación y su uso como un medicamento para el control de parásitos.

**12 SOLICITUD DE PATENTE DE INVENCION EN FASE NACIONAL PCT**

21 P2022-0060  
85 18/03/2022  
86 PCT/EP2020/077586 01/10/2020  
30 EP 19201200.3 02/10/2019  
87 WO 2021/064137 08/04/2021

71 **BOEHRINGER INGELHEIM INTERNATIONAL GMBH**

BINGER STRASSE 173, 55216, INGELHEIM AM RHEIN, ALEMANIA

74 **ORietta BLANCO MINIÑO**

72 SUSANNE HIPP (DE); PAUL ADAM (GB); MICHAEL DZIEGELEWSKI (US); RAJKUMAR GANESAN (US); PHILIP NICHOLAS GORMAN (US); PRIYANKA GUPTA (IN); PANKAJ GUPTA (US); MARCIO LASARO (US); JUSTIN M. SCHEER (US); VLADIMIR H. VOYNOV (US)

51 A61P 35/00, C07K 16/28

**54 PROTEÍNAS DE FIJACIÓN MULTIESPECÍFICAS PARA TRATAMIENTO CONTRA EL CÁNCER**

57 La presente invención se refiere a proteínas de fijación a B7H6/CD3 novedosas. La invención también se refiere a ácidos nucleicos que codifican tales proteínas; a métodos para preparar tales proteínas; a células huésped que expresan o son capaces de expresar tales proteínas; a composiciones que comprenden tales proteínas; y a usos de tales proteínas o tales composiciones, en particular, con fines terapéuticos en el campo de las enfermedades cancerosas.

**12 SOLICITUD DE PATENTE DE INVENCION EN FASE NACIONAL PCT**

21 P2021-0230  
85 05/11/2021  
86 PCT/US2020/034643 27/05/2020  
30 CN PCT/CN2020/085720 20/04/2020  
EP 19176933.0 28/05/2019  
US 62/853,533 28/05/2019  
87 WO 2020/243135 A1 03/12/2020

71 **JANSSEN SCIENCES IRELAND UNLIMITED COMPANY**

BARNAHELY RINGASKIDDY, CO CORK, IRLANDA

74 **PATRICIA VILLEGAS**

72 SANDRINE CÉLINE GROSSE (BE); JAN MARTIN BERKE (BE); TIM HUGO MARIA JONCKERS (BE); SERGE MARIA ALOYSIUS PIETERS (BE); WIM GASTON VERSCHUEREN (BE); LINDSEY GRAHAM DERATT (US); KOEN VANDYCK (BE); BART RUDOLF ROMANIE KESTELEYN (BE); CAROLINA MARTINEZ LAMENCA (BE); PIERRE JEAN-MARIE BERNARD RABOISSON (BE); LILI HU (CN); MORGAN CHARLES R. LECOMTE (BE); SCOTT D. KUDUK (US); YIMIN JIANG (CN); GANG DENG (CN); YANPING XU (CN); ZHANLING CHENG (CN)

51 A61K 31/551, A61P 31/12, C07D 471/14, C07D 498/14

**54 DERIVADOS HETEROCÍCLICOS CONDENSADOS**

57 La solicitud describe compuestos de derivado heterociclo condensado, composiciones farmacéuticas que comprenden estos compuestos, procedimientos químicos para preparar estos compuestos y su uso en el tratamiento de enfermedades asociadas con infección por VHB.

**12 SOLICITUD DE PATENTE DE INVENCION EN FASE NACIONAL PCT**

21 P2022-0068  
85 31/03/2022  
86 PCT/US2020/054352 06/10/2020  
30 US 62/911,655 07/10/2019  
87 WO 2021/071806 A1 15/04/2021

71 **D.E. SHAW RESEARCH, LLC.**

120 W. 45TH STREET - 39TH FLOOR, NEW YORK, 10036, E.U.A.

74 **MARIA DEL PILAR TRONCOSO**

72 FABRIZIO GIORDANETTO (US); VISHWANATH JOGINI (IN); ROGER, JOHN SNOW (US); MORTEN, ØSTERGAARD JENSEN (DK)

51 A61K 31/4245, A61K 31/433, A61K 45/06

**54 COMPUESTOS HETEROCÍCLICOS DE ARILMETILENO COMO BLOQUEADORES DEL CANAL SHAKER DE POTASIO Kv1.3**

57 La presente invención se refiere a un compuesto de Fórmula I () o una sal del mismo farmacéuticamente aceptable, en donde los sustituyentes son como se definen en el presente documento. También se describen composiciones farmacéuticas que comprenden el mismo y métodos para usar el mismo.

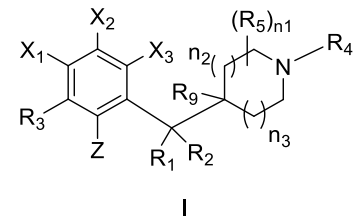

**12 SOLICITUD DE PATENTE DE INVENCION EN FASE NACIONAL PCT**

21 P2022-0073  
85 07/04/2022  
86 PCT/IB2020/059430 07/10/2020  
30 US 62/912,980 09/10/2019  
87 WO 2021/070090 15/04/2021

71 **NOVARTIS AG**

LICHTSTRASSE 35, 4056, BASILEA, SUIZA

74 **MARIA DEL PILAR TRONCOSO**

72 MICHAEL DAVID SHULTZ (US); FAN YANG (US); XIN CHEN (US); AMY CALHOUN (US); KEVIN MATTHEW GARDINIER (US); EDWARD CHARLES HALL (GB); KEITH JENDZA (US); NANCY LABBE-GIGUERRE (CA); JAMES NEEF (GB); DANIEL STEVEN PALACIOS (US); MING QIAN (CN); CHRISTOPHER G. THOMSON (GB); KATE YAPING WANG (CN)

51 A61K 31/454, A61K 31/4545, A61K 31/497, A61K 31/506, A61K 31/53, A61P 25/00, C07D 401/04, C07D 401/14, C07D 405/14, C07D 413/14, C07D 417/14

**54 DERIVADOS DE 2-AZASPIRO[3,4]OCTANO COMO AGONISTAS DE M4**

57 En la presente se proporcionan compuestos de acuerdo con la Fórmula (I) o una sal farmacéuticamente aceptable de los mismos, en donde R<sup>1</sup>, R<sup>2</sup>, R<sup>3</sup>, R<sup>5</sup> y R<sup>7</sup> se definen en la presente. También se proporcionan en la presente composiciones farmacéuticas que comprenden un compuesto de Fórmula (I) así como también el uso de dichos compuestos como agonistas del receptor M4.

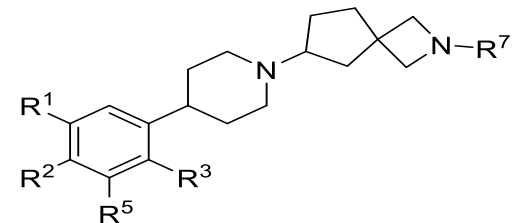

**12 SOLICITUD DE PATENTE DE INVENCION EN FASE NACIONAL PCT**

21 P2022-0059  
85 18/03/2022  
86 PCT/EP2020/076685 24/09/2020  
30 EP 19199099.3 24/09/2019  
EP 20150942.9 09/01/2020  
87 WO 2021/058636 01/04/2021

71 **BOEHRINGER INGELHEIM INTERNATIONAL GMBH**

BINGER STRASSE 173, 55216, INGELHEIM AM RHEIN, ALEMANIA

74 **ORietta BLANCO MINIÑO**

72 PANKAJ GUPTA (US); LEO THOMAS (DE); FEI HAN (US); NINA ZIPPEL (DE); YINING HUANG (CN); SARAH LOW (US); JUERGEN PRESTLE (DE)

51 A61K 39/395, A61P 27/00, C07K 16/28

**54 ANTICUERPOS ANTI-NRP1A Y SUS USOS PARA TRATAR ENFERMEDADES OCULARES**

57 La presente invención se refiere a anticuerpos y fragmentos de estos que actúan sobre el dominio A de Neuropilina-1 (Nrp1A). Más específicamente, se divulgan anticuerpos anti-Nrp1A y métodos de uso para el tratamiento de varias enfermedades o trastornos.

VIENE DE LA PÁGINA ANTERIOR

**12 SOLICITUD DE PATENTE DE INVENCION EN FASE NACIONAL PCT**

21 P2022-0076

85 07/04/2022

86 PCT/US2020/054992 09/10/2020

30 US 62/912,929 09/10/2019

87 WO 2021/072198 15/04/2021

71 **BIOCRIST PHARMACEUTICALS, INC.**

4505 EMPEROR BLVD., SUITE 200, DURHAM, CAROLINA DEL NORTE, 27703, E.U.A.

74 **MARÍA DEL PILAR TRONCOSO**

72 YARLAGADDA, S. BABU (US); ZHAO DANG (US); PRAVIN, L. KOTIAN (US); WEIHE ZHANG (US); ANDREW, E. SPAULDING (US); WEI LV (US); KRISHNAM RAMAN (US); PENG-CHENG LU (US)

51 A61K 31/506, A61K 31/519, A61K 31/5377

**54 INHIBIDORES DEL FACTOR D DEL COMPLEMENTO PARA ADMINISTRACIÓN ORAL**

57 Compuestos de la fórmula (I) y sales farmacéuticamente aceptables de los mismos, que son inhibidores del sistema del complemento. También se proveen composiciones farmacéuticas que comprenden dichos compuestos y métodos para usar los compuestos y composiciones en el tratamiento o la prevención de enfermedades o afecciones que presentan una actividad aberrante del sistema del complemento.

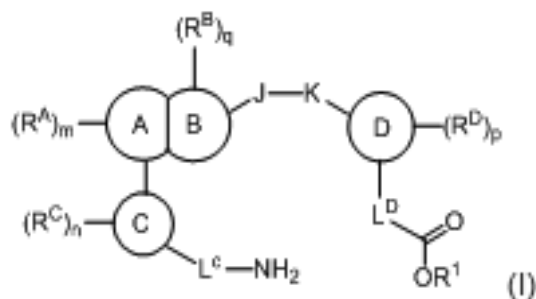
**12 SOLICITUD DE PATENTE DE INVENCION EN FASE NACIONAL PCT**

21 P2022-0075

85 07/04/2022

86 PCT/IB2020/059431 07/10/2020

30 US 62/912,986 09/10/2019

87 WO 2021/070091 15/04/2021

71 **NOVARTIS AG**

LICHTSTRASSE 35, 4056, BASILEA, SUIZA

74 **MARIA DEL PILAR TRONCOSO**

72 MICHAEL DAVID SHULTZ (US); FAN YANG (US); XIN CHEN (US); EDWARD CHARLES HALL (GB); DANIEL STEVEN PALACIOS (US); MING QIAN (CN); KATE YAPING WANG (CN); AMY CALHOUN (US); KEVIN MATTHEW GARDINIER (US); KEITH JENDZA (US); NANCY LABBE-GIGUERE (CA); JAMES NEEF (UK); CHRISTOPHER G THOMSON (GB)

51 A61K 31/454, A61K 31/506, A61P 25/00, C07D 491/107

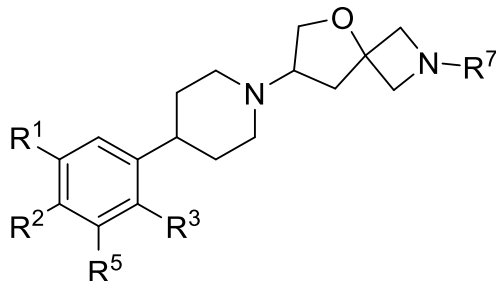
**54 DERIVADOS DE 2-AZASPIRO[3.4]OCTANO COMO AGONISTAS DE M4**57 En el presente documento se proporcionan compuestos de acuerdo con la Fórmula (I) o su sal farmacéuticamente aceptable, en donde  $R^1$ ,  $R^2$ ,  $R^3$ ,  $R^5$ , y  $R^7$  se definen en el presente documento. También se proporcionan en el presente documento composiciones farmacéuticas que comprenden un compuesto de Fórmula (I) así como el uso de dichos compuestos como agonistas del receptor M4.**CONCESIÓN DE PATENTE DE INVENCION PCT****12 CONCESION DE PATENTE DE INVENCION PCT**

11 P2015-0089

21 P20150089

85 17/04/2015

86 PCT/IB2014/000044 15/01/2014

30 MX MX/a/2013/000662 16/01/2013

87 WO 2014/ 111799 24/07/2014

43 15/05/2015

71 **INVEKRA, S.A.P.I. DE C.V.**

BOULEVARD ADOLFO LÓPEZ MATEO 314, COL. TLACOPAC, 01049, DISTRITO FEDERAL, MEXICO

74 **ORietta Blanco Miniño**

72 GUADALUPE RESENDIZ-HERNANDEZ (MX)

51 A61K 31/4453, A61K 9/22, A61P 1/08

**54 COMPOSICIÓN DE DIFENIDOL DE LIBERACIÓN PROLONGADA**

57 Se describe una composición farmacéutica de difenidol de liberación prolongada que comprende: a) de 25 a 33.3% de clorhidrato de difenidol; b) de 2.5 a 5% de uno o más agentes aglutinantes; c) de 16.2 a 38% de uno o más agentes diluyentes; d) de 25 a 40% de uno o más agentes modificadores de la liberación; e) de 1 a 2% de uno o más agentes lubricantes; y f) 1 a 2% de agentes deslizantes.

De manera preferida, esta composición farmacéutica se administra por vía oral y se encuentra en forma de tableta. El difenidol está indicado para prevenir y controlar náuseas y vómitos causados por enfermedades que afectan los riñones, el hígado, la vesícula biliar y el tracto gastrointestinal, así como los causados por alteraciones laberínticas, neoplasias malignas, radioterapia, agentes emetizantes (tal como medicamentos e intoxicación alimenticia), estudios postquirúrgicos, enfermedad del movimiento, entre otras.

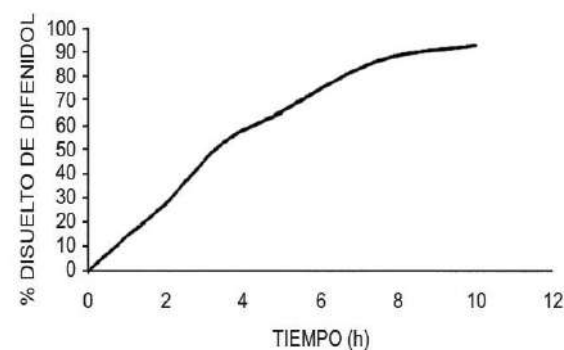
**12 SOLICITUD DE PATENTE DE INVENCION EN FASE NACIONAL PCT**

21 P2022-0083

85 18/04/2022

86 PCT/CN2020/122217 20/10/2020

30 US 62/923,915 21/10/2019

87 WO/2021/078120 29/04/2021

71 **NOVARTIS AG**

LICHTSTRASSE 35, 4056, BASILEA, SUIZA

74 **MARIA DEL PILAR TRONCOSO**

72 FUMIAKI YOKOKAWA (JP); NICOLE ALICE BLAQUIERE (US); RICHARD, YICHONG HUANG (CA); ANDREAS KORDIKOWSKI (DE); ANNE-CATHERINE MATA (FR); CHRISTOPHER, RONALD SARKO (US); BENJAMIN, ROBERT TAFT (US); GRACE, LAMPRECHT WALDRON (US); TINGYING ZHU (CN); THOMAS, MARTIN, KIRrane JR. (US)

51 A61K 31/433, A61P 33/06, C07D 513/04, C07D 519/00

**54 COMPUESTOS Y COMPOSICIONES PARA EL TRATAMIENTO DE ENFERMEDADES PARASITARIAS**

57 La presente invención proporciona un compuesto de la fórmula (Ia) o una sal farmacéuticamente aceptable del mismo; un método de elaboración de los compuestos de la invención, formas sólidas, combinaciones de agentes farmacológicamente activos, composiciones farmacéuticas y métodos de uso de tales compuestos y formas sólidas de los mismos para tratar o prevenir enfermedades parasitarias, por ejemplo, malaria.

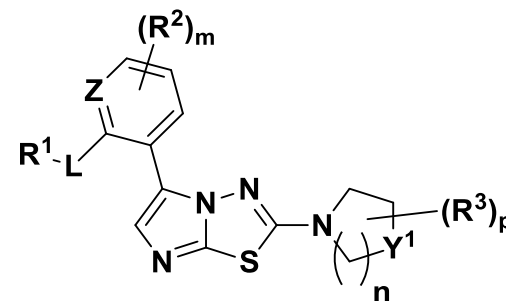
**CONCESIÓN DE PATENTE DE INVENCION PCT****12 CONCESION DE PATENTE DE INVENCION PCT**

11 P2019-0100

21 P20190100

85 16/04/2019

86 PCT/IB2017/056515 19/10/2017

30 CN PCT/CN2016/102928 21/10/2016

US 62/410, 930 21/10/2016

US 62/413, 292 26/10/2016

87 WO 2018/073788 26/04/2018

43 16/06/2019

71 **NOVARTIS AG**

LICHTSTRASSE 35, 4056, BASILEA, SUIZA

74 **MARIA J. FELIX TRONCOSO**

72 STEFAN PEUKERT (DE); LV LIAO (CN); GUILLAUME BARBE (CA); GREGORY RAYMOND BEBERNITZ (US); SICONG GENG (CN); HATICE BELGIN GULGEZE EFTHYMIU (US); FUPENG MA (CA); RUOWEI MO (US); DAVID THOMAS PARKER (US); YUNSHAN PENG (CN); KEN YAMADA (JP); KAYO YASOSHIMA (JP)

51 A61K 31/4375, A61P 9/06, C07D 471/04

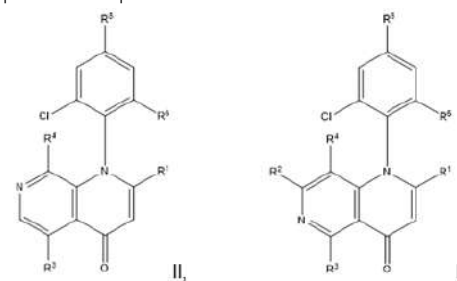
**54 DERIVADOS DE NAFTIRIDINONA COMO INHIBIDORES DEL CANAL DE POTASIO DE RECTIFICACIÓN INTERNA REGULADO POR LA PROTEÍNA (G 1/4)**57 La presente invención proporciona un compuesto de acuerdo con la fórmula (II) o fórmula (III) o una sal farmacéuticamente aceptable del mismo en donde  $R^1$  a  $R^6$  son como se definen en la presente descripción. Estos compuestos son útiles para el tratamiento de enfermedades seleccionadas entre arritmia cardíaca, fibrilación auricular, hiperaldosteronismo primario, hipertensión y síndrome del seno enfermo. La presente invención además proporciona una composición farmacéutica que comprende dichos compuestos.

PASA A LA PÁGINA SIGUIENTE

**12 SOLICITUD DE PATENTE DE INVENCION EN FASE NACIONAL PCT**

21 P2022-0094

85 04/05/2022

86 PCT/ES2019/070754 06/11/2019

87 WO 2021/089889 14/05/2021

71 **COMPañIA DE TAPONES IRRELLENABLES, S.A.**

POLIGONO INDUSTRIAL EL PORTAL, E-11406, JEREZ DE LA FRONTERA, CÁDIZ, ESPAÑA

74 **ORietta Blanco Miniño**

72 EDUARDO JIMENEZ GALVEZ (ES)

51 B65D 39/00, B65D 39/16

**54 TAPÓN PARA UNA BOCA DE CONTENEDOR**

57 La presente invención es un tapón para tapar una boca de contenedor, preferentemente la boca de una botella. Caracteriza la presente invención un cuerpo de corcho de configuración cilíndrica y configurado en dos porciones entre las que está interpuesto un elemento placa impermeable según la dirección longitudinal. La presencia de una placa impermeable permite hacer uso de un material tradicional de cierre evitando la permeabilidad en la dirección longitudinal tanto para evitar la salida del líquido del contenedor como para evitar la entrada de bacterias o contaminantes desde el exterior.

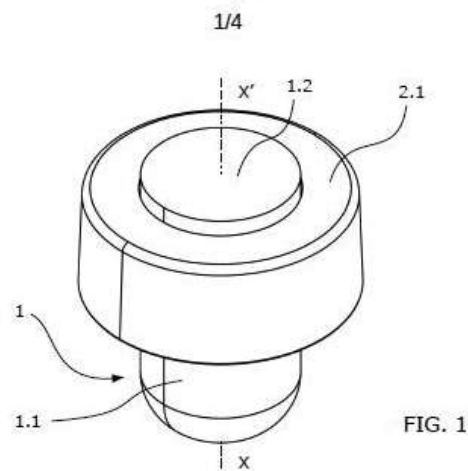

VIENE DE LA PÁGINA ANTERIOR

**12 SOLICITUD DE PATENTE DE INVENCION EN FASE NACIONAL PCT**

21 P2022-0087  
85 22/04/2022  
86 PCT/US2020/056867 22/10/2020  
30 US 62/926,270 25/10/2019  
US 63/028,187 21/05/2020  
87 WO 2021/081207 29/04/2021  
71 **GILEAD SCIENCES, INC**  
333 LAKESIDE DRIVE, FOSTER CITY, CALIFORNIA, 94404, E.U.A.

**74 ORIETTA BLANCO MINIÑO**

72 SCOTT D. SCHROEDER (US); NATHAN E. WRIGHT (US); MICHAEL GRAUPE (AT); JEREMY J. COTTELL (US); JAMES G. TAYLOR (US); NATHAN D. SHAPIRO (US); STEPHEN E. AMMANN (US); GEDIMINAS J. BRIZGYS (US); JAMES S. CASSIDY (US); ELBERT CHIN (US); CHIENHUNG CHOU (US); CHAO-I HUNG (TW); KAVOOS KOLAHDOUZAN (US); DANIEL G. SHORE (CA); SUZANNE M. SZEWCZYK (US); RHIANNON THOMAS-TRAN (US); ZHENG-YU YANG (US); SHEILA M ZIPFEL (US)

51 A61K 31/4427, A61P 3/10, C07D 401/10, C07D 401/14, C07D 403/06, C07D 403/10, C07D 405/14, C07D 413/14, C07D 417/10, C07D 417/14, C07D 471/04, C07D 471/10, C07D 493/10

**54 COMPUESTOS MODULADORES DE GLP-1R**

57 La presente divulgación proporciona agonistas de GLP-1R y composiciones, métodos y kits de los mismos. Dichos compuestos son generalmente útiles para tratar una enfermedad o afección mediada por GLP-1R en un ser humano.

**CONCESIÓN DE PATENTE DE INVENCION PCT**

**12 CONCESION DE PATENTE DE INVENCION PCT**

11 P2019-0256  
21 P20190256  
85 04/10/2019  
86 PCT/KR2018/000606 12/01/2018  
30 KR 10-2017-0045132 07/04/2017  
87 WO 2018/186565 11/10/2018  
43 15/07/2020

**71 CERAGEM CO. LTD**

10, JEONGJA 1-GIL, SEONGGEO-EUP, SEOBUK-GU, CHEONAN-SI, CHUNGCHEONGNAM-DO, 31045, REPÚBLICA DE COREA

**72 ANA ISABEL MESSINA VÁSQUEZ**

72 DONG MYOUNG LEE (KR); KI SUNG KIM (KR); SANG CHEOL HAN (KR); JIN CHEOL PARK (KR)

51 A61F 7/00, A61H 15/00, A61H 15/02, A61H 7/00, A61N 5/06

**54 APARATO TERMOTERAPÉUTICO Y PROCEDIMIENTO DE CONTROL DEL MISMO**

57 Se proporcionan un aparato termoterapéutico y un procedimiento de control del mismo.

El aparato termoterapéutico de acuerdo con una realización de la presente invención incluye un módulo de cerámica térmica que incluye un cuerpo, una primera placa de soporte ubicada sobre el cuerpo, una segunda placa de soporte ubicada sobre la primera placa de soporte, una parte de accionamiento ascendente y descendente acoplada a una porción inferior de la primera placa de soporte y configurada para mover la primera placa de soporte en una dirección vertical con respecto al cuerpo, y un miembro de cerámica acoplado a la segunda placa de soporte; un sensor de peso provisto en una superficie inferior de la segunda placa de soporte para detectar la del cuerpo de un usuario; y un controlador configurado para controlar la configuración y el rendimiento de un modo de masaje del módulo de cerámica térmica, en el que el controlador controla una altura de accionamiento de la parte de accionamiento ascendente y descendente de acuerdo con la del cuerpo del usuario detectada por el sensor de peso para proporcionar la misma presión al usuario a través del miembro de cerámica en base a una intensidad deseada predeterminada.

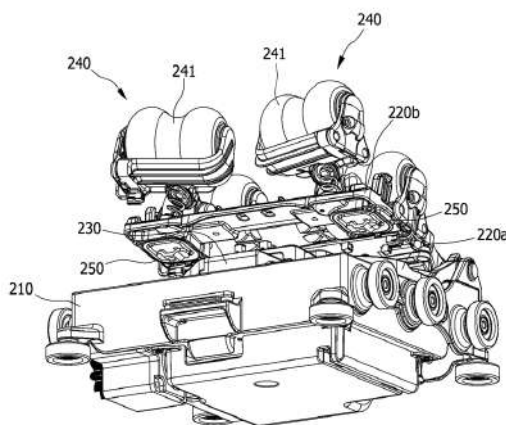

FIG. 5

**CONCESIÓN DE PATENTE DE INVENCION PCT**

**12 CONCESION DE PATENTE DE INVENCION PCT**

11 P2019-0258  
21 P20190258  
85 09/10/2019  
86 PCT/US2017/026839 10/04/2017  
87 WO 2018/190794 18/10/2018  
43 15/12/2019

**71 VIASAT, INC**

PATENT DEPARTMENT, 6155 EL CAMINO REAL, CARLSBAD, CALIFORNIA, 92009, E.U.A.

**72 GRELDY HERNANDEZ SOZA**

72 DONALD RUNYON (US); AARON MENDELSON (US)

51 H01Q 25/00, H01Q 3/02, H01Q 3/20

**54 AJUSTE DE ÁREA DE COBERTURA PARA ADAPTAR COMUNICACIONES POR SATÉLITE.**

57 Las características descritas se refieren, en general, al ajuste de un patrón de antena nativo de un satélite para adaptar comunicaciones mediante el satélite. Por ejemplo, un satélite de comunicaciones puede incluir una antena que tiene un conjunto de matriz de alimentación, un reflector, y un accionador lineal acoplado entre el conjunto de matriz de alimentación y el reflector. El conjunto de matriz de alimentación puede tener múltiples alimentaciones para comunicar señales asociadas a un servicio de comunicaciones, y el reflector puede configurarse para reflejar las señales transmitidas entre el conjunto de matriz de alimentación y uno o más dispositivos objetivos. El accionador lineal puede tener una longitud ajustable, o de otra manera proveer una posición ajustable entre el conjunto de matriz de alimentación y el reflector. Mediante el ajuste de la posición del conjunto de matriz de alimentación con respecto al reflector, el satélite de comunicaciones puede proveer un servicio de comunicaciones según múltiples patrones de antena nativos.

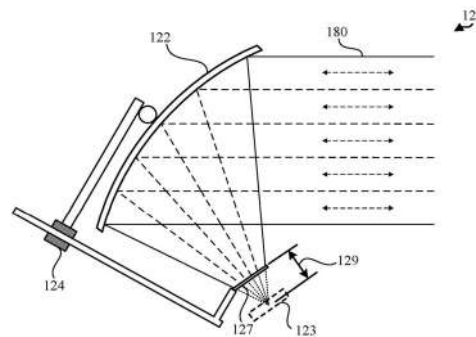

FIG. 1B

**SOLICITUD DE DISEÑO INDUSTRIAL**

**12 SOLICITUD DE DISEÑO INDUSTRIAL**

21 D2021-0255  
22 07/12/2021  
30 EU 008563498-0001 04/06/2021

**71 MCBRIDE PLC /SMURFIT KAPPA CARTONMILLS SA**

MIDDLETON WAY, M24 4DP, MANCHESTER, INGLATERRA, REINO UNIDO /RUE DE DOUVRAIN, B-7011, GHLIN, HENAO BELGIUM

**74 LEANDRO CORRAL**

72 GUY JACOBS (BE)

51 Clase 09 Sub Clase 03

**54 CAJA DE EMBALAJE**

57

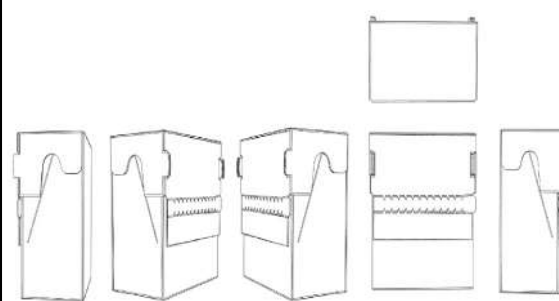

**SOLICITUD DE MODELO DE UTILIDAD**

**12 SOLICITUD DE MODELO DE UTILIDAD**

21 U2020-0224  
22 27/11/2020

**71 JOSE ORLANDO ALIX**

AVENIDA INDEPENDENCIA KM 11, RESIDENCIAL PRADERA VERDE, EDIFICIO LOS PINOS C, APTO 401., SANTO DOMINGO., REPÚBLICA DOMINICANA

**74 OSMEL AROCHE PÉREZ**

72 JOSE ORLANDO ALIX (DO)

51 B67D 7/42, F17C 5/02

**54 PISTOLA DISPENSADORA PARA GAS LICUADO DE PETRÓLEO (GLP).**

57 La invención propone una pistola 110 para el despacho de gas licuado de petróleo (GLP) que comprende un cilindro exterior 1, una boquilla 5 alojada en la cavidad interior del cilindro exterior 1, una aguja deslizando 3; un sello delantero 2 acoplado a la aguja deslizando 3; una tuerca de manivela 10, una manivela 9; un cilindro exterior trasero 12, un cilindro de conexión deslizando 14, una base de sujeción 16 para una palanca de empuje 18 con un rodillo deslizando 19; donde la pistola 110 solo se acciona si el sistema está enroscado en la válvula, no permitiendo fugas indeseadas de GLP durante el proceso de abastecimiento y durante el desacoplamiento de la pistola del tanque o depósito de almacenamiento, disminuyendo las emisiones indeseadas de GLP, lo que asegura un servicio de despacho de GLP más seguro y amigable al medio ambiente.

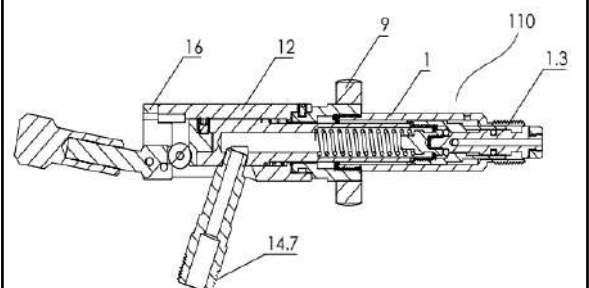

**CONCESIÓN DE PATENTE DE INVENCION PCT**

**12 CONCESION DE PATENTE DE INVENCION PCT**

11 P2016-0252  
21 P20160252  
85 20/09/2016  
86 PCT/US2015/021849 20/03/2015  
30 US 61/968,819 21/03/2014  
87 WO 2015/143382 24/09/2015  
43 15/11/2016

**71 ABBVIE INC.**

1 NORTH WAUKEGAN ROAD, NORTH CHICAGO, ILLINOIS, 60064, E.U.A.

**72 MARÍA DEL PILAR TRONCOSO**

72 EDWARD B. REILLY (US); CHUNG-MING HSIEH (US); JENNIFER PEREZ (US); ANDREW, C. PHILLIPS (US); LORENZO BENATUIL (US); JONATHAN, A. MEULBROEK (US); FRITZ G. BUCHANAN (US)

51 A61K 47/68, A61P 35/00, C07K 16/28

**54 ANTICUERPOS Y CONJUGADOS DE ANTICUERPO Y FÁRMACO ANTI-EGFR**

57 Se divulgan anticuerpos anti-factor de crecimiento epidérmico humano (hEGFR), por ejemplo, un anticuerpo que comprende una región variable de cadena pesada que comprende la secuencia de aminoácidos que se establece en la SEQ ID NO: 9, y una región variable de cadena liviana que comprende la secuencia de aminoácidos que se establece en la SEQ ID NO: 5, y conjugados de anticuerpo y fármaco (ADC) del mismo. Los anticuerpos y ADC anti-hEGFR divulgados en la presente pueden ser útiles en el tratamiento del cáncer, por ejemplo, cáncer de mama, cáncer de pulmón, un glioblastoma, cáncer de próstata, cáncer de páncreas, cáncer de colon, cáncer de cabeza y cuello, cáncer de riñón, un carcinoma de células escamosas, o para inhibir o disminuir el crecimiento de un tumor sólido, por ejemplo, un carcinoma de pulmón a células no pequeñas o un glioblastoma.

**EN VIRTUD DEL ART. 159 DE LA LEY 20-00 SOBRE PROPIEDAD INDUSTRIAL, FUERON PUBLICADAS EN NUESTRA PAGINA WEB WWW.ONAPI.GOB LAS SIGUIENTES RESOLUCIONES DE APELACIONES, EMITIDAS POR EL DIRECTOR GENERAL.**

| NO. RESOLUCION | FECHA      | RECURSO   | SIGNO RECURRENTE          | SIGNO RECURRIDO  |
|----------------|------------|-----------|---------------------------|------------------|
| 002-2022       | 20/01/2022 | APELACIÓN | P2012-0201                |                  |
| 0011-2022      | 28/01/2022 | APELACIÓN | BUMMY BABY DIAPER (MIXTA) |                  |
| 0020-2022      | 10/02/2022 | APELACIÓN | SINGOMOD (DENOMINATIVA)   |                  |
| 0029-2022      | 10/03/2022 | APELACIÓN | G GATORADE (MIXTA)        | GENERADE (MIXTA) |

**PUBLICACION SOLICITUD SIGNOS DISTINTIVOS  
(NOMBRES COMERCIALES)**

Esta publicación incluye todas las solicitudes con pago de publicación recibidas del 7 al 23 de Mayo de 2022

| [210] EXP.   | [220] SOL. FECHA | [561] NOMBRE COMERCIAL   | [510] ACTIVIDAD  | [730] SOLICITANTE  |
|--------------|------------------|--|--|--|
| E/2022-25066 | 4/5/22           | 50 AÑOS DANDO LATA JUNTO A LA ASOCIACIÓN LA NACIONAL (LEMA COMERCIAL)          | LEMA COMERCIAL ASOCIADO AL NOMBRE COMERCIAL: ASOCIACION LA NACIONAL DE AHORROS Y PRESTAMOS PARA LA VIVIENDA; REG. NO. 220458 | ASOCIACION LA NACIONAL DE AHORROS Y PRESTAMOS PARA LA VIVIENDA |
| E/2021-14661 | 16/3/21          | AFP CRECER CRECIENDO JUNTOS (LEMA COMERCIAL)                                   | LEMA COMERCIAL ASOCIADO AL NOMBRE COMERCIAL: AFP CRECER; REG. NO. 547579   | AFP CRECER, S. A.  |
| E/2022-21225 | 13/4/22          | HACEMOS RODAR TU MUNDO (LEMA COMERCIAL)  | LEMA COMERCIAL ASOCIADO AL NOMBRE COMERCIAL: DISTRIBUIDORA DE GOMAS TRINIDAD; REG. NO. 681516                                | DISTRIBUIDORA DE GOMAS TRINIDAD, S.R.L.                        |
| E/2022-22021 | 20/4/22          | MEJOR SABOR EN CADA BOCADO (LEMA COMERCIAL)                                    | LEMA COMERCIAL ASOCIADO AL NOMBRE COMERCIAL: PANADERIA MIRANDA; REG. NO. 45943   | PANADERIA MIRANDA  |
| E/2022-11620 | 1/3/22           | SEGURIDAD TOTAL (LEMA COMERCIAL)   | LEMA COMERCIAL ASOCIADO AL NOMBRE COMERCIAL: PROTECCIÓN DELTA; REG. NO. 658816   | PROTECCION DELTA, S.R.L.                                       |
| E/2022-21272 | 18/4/22          | SIEMPRE POR LA GOMA (LEMA COMERCIAL)   | LEMA COMERCIAL ASOCIADO AL NOMBRE COMERCIAL: DISTRIBUIDORA DE GOMAS TRINIDAD; REG. NO. 681516                                | DISTRIBUIDORA DE GOMAS TRINIDAD, S.R.L.                        |
| E/2022-25789 | 9/5/22           | SOLUCIONES LOGÍSTICAS COMPLEMENTARIAS, ADAPTABLES Y OPORTUNAS (LEMA COMERCIAL) | LEMA COMERCIAL ASOCIADO AL NOMBRE COMERCIAL: LAST MILE LOGISTICS; REG. NO. 661611  | HECTOR JOSE BELTRE LUCIANO                                     |
| E/2022-20152 | 8/4/22           | TE LLEGA DE UN BRINCO (LEMA COMERCIAL)   | LEMA COMERCIAL ASOCIADO AL NOMBRE COMERCIAL: DOMIPACK COURIER (ROTULO); REG. NO. 674124                                      | SIMPLE SHIPPING, S.R.L.  |
| E/2022-21226 | 13/4/22          | TODOS LOS SERVICIOS, UNA PARADA (LEMA COMERCIAL)                               | LEMA COMERCIAL ASOCIADO AL NOMBRE COMERCIAL: DISTRIBUIDORA DE GOMAS TRINIDAD; REG. NO. 681516                                | DISTRIBUIDORA DE GOMAS TRINIDAD, S.R.L.                        |

**PUBLICACION REGISTROS SIGNOS DISTINTIVOS  
(NOMBRES COMERCIALES)**

Esta publicación incluye todas las solicitudes (unificadas) que han obtenido su carta certificado del 5 al 18 de Mayo de 2022

| [210] EXP.   | [220] SOL. FECHA | [561] NOMBRE COMERCIAL  | [510] ACTIVIDAD  | [730] SOLICITANTE   | [111] REGISTRO |
|--------------|------------------|---|--|---|----------------|
| E/2022-26081 | 9/5/22           | "EL RENACIMIENTO AV" DEJANDO VOLAR LA IMAGINACIÓN CON UN TOQUE DE TI... MÁS QUE PAPELERIA | SERVICIOS: CENTRO DE DIGITACIÓN, IMPRESIÓN, ENCUADERNACIÓN, PLASTIFICACIÓN, VENTAS DE ARTÍCULOS DE PAPELERÍA, VENTA DE ARTÍCULOS PASTELEROS.   | ANA VIRGINIA MATEO DE LOS SANTOS                              | 686692         |
| E/2022-25170 | 6/5/22           | "INVERSIONES Y COMPRAVENTA ROSARIO RIJO", ICRR  | SERVICIOS DE BIENES RAÍCES, FERRETERIA, VENTAS DE ELECTRODOMESTICOS, ROPAS, Y EXPENDIO DE BEBIDAS ALCOHOLICAS  | OMAR ROSARIO RIJO   | 686253         |
| E/2022-25912 | 9/5/22           | /HACIENDA J.P.J   | CRÍA DE GANADO EN CABAÑAS, CRÍA DE AVES, CRÍA DE GANADO VACUNO, OVEJAS, CABRAS, CABALLOS Y OTROS; CULTIVOS DE CEREALES Y OTROS CULTIVOS; SERVICIOS COMPLEMENTARIOS DE APOYO TURÍSTICO. | EDICSON JACOBO JIMENEZ MOJICA                                 | 687117         |
| E/2022-27826 | 17/5/22          | @STEFFASHION  | VENTA DE DE ROPA, ZAPATOS, PERFUMERIA Y PRODUCTOS PARA LA HIGIENE INTIMA.  | STEFANY ABIGAIL CABRERA                                       | 688037         |
| E/2022-26404 | 11/5/22          | 24.800 AUTO IMPORT Y MAS  | IMPORTACION, COMPRA, VENTA Y DISTRIBUCION DE VEHICULOS DE MOTOR, VENTA DE SUS ACCESORIOS, PIEZAS, LUBRICANTES Y GOMAS, PRESTAMOS SOBRE VEHICULOS.                                      | JUAN CARLOS PADILLA MERTINEZ                                  | 686849         |
| E/2022-26402 | 10/5/22          | 2RU STAR RECRUITING AGENCY  | SERVICIOS DE AGENCIA DE RECLUTAMIENTO DE PERSONAL PARA LABORAR COMO TRIPULANTES MARÍTIMOS Y AÉREOS, Y BUQUES O EN TODOS LOS SERVICIOS PARA ESTE PROCESO. C                             | VIJAY CHIPPA, LIZA MARIA BARRIERA PEREZ                       | 686848         |
| E/2022-25539 | 6/5/22           | 3 CHELE BARBERSHOP & SPA  | SERVICIOS DE PELUQUERIA, ARREGLO Y CUIDADO DE BIGOTE Y PATILLA, ELABORACION DE MECHONES E ILUMINACIONES, TRATAMIENTOS CAPILARES, MANICURE.   | JESUS MISAEL ADONAI FIGUEROA REYES                            | 686197         |
| E/2022-24096 | 4/5/22           | 3D REALTY CONTRACTORS MDDA  | SERVICIOS DE CONSTRUCCION E INVERSIONES INMOBILIARIAS  | MICHEL MONTERO DE LA CRUZ                                     | 685723         |
| E/2022-27387 | 16/5/22          | 4 JOIN  | ADMINISTRACION DE CONDOMINIO, GESTION, MANTENIMIENTO, JARDINERIA, CONSTRUCCION, REMODELACION, DISEÑO, FUMIGACION.  | DOMINGO LIZARDY GONZALEZ ALVAREZ                              | 687660         |
| E/2022-25445 | 6/5/22           | 402 STUDIO ARQ  | SERVICIO DE DISEÑO, ARQUITECTURA Y MOBILIARIOS PARA LOS CLIENTES.  | SHANTAL CAROLINA JEREZ CEPEDA                                 | 686120         |
| E/2022-26296 | 10/5/22          | 5 DIAMOND REAL ESTATE   | OBJETO PRINCIPAL EN LA REPUBLICA DOMINICANA Y EN EL EXTERIOR LA FOMENTACIÓN, PROMOCIÓN DE TODO TIPO DE SERVICIOS DE COMPRA Y VENTA DE PROPIEDADES INMOBILIARIAS EN SENTIDO GENERAL.    | BELKY SILVERIO RODRIGUEZ                                      | 686820         |
| E/2022-27007 | 13/5/22          | 5A VAPE STOP AND DRINK  | VENTAS DE BEBIDAS ALCOHOLICAS, VAPES, SERVICIO DE MUSICA, DIVERSION Y TODO LO RELATIVO AL ENTRETENIMIENTO.   | YASEL RAFAEL MARCELO NUNEZ                                    | 687499         |
| E/2022-26653 | 11/5/22          | 7.1 SEVEN ONE SPORTS BAR  | VENTAS DE COMIDAS PROCESADAS Y A LA PARRILLA, BEBIDAS ALCOHOLICAS Y NO ALCOHOLICAS, SERVICIOS DE JUEGOS DE BILLAR Y KARAOKE.   | GRACIA P. EUGENE STANLEY FRANCOIS                             | 687080         |
| E/2022-22328 | 10/5/22          | A & C GREEN SOLUTIONS AND INVESTMENTS   | SERVICIOS DE PRESTAMOS PERSONALES, HIPOTECARIOS Y FINANCIAMIENTOS.   | SONEL CAMACHO GUZMAN  | 686705         |
| E/2022-24822 | 10/5/22          | A & P ALPAME GROUP  | SERVICIOS DE FABRICACIÓN DE COCINAS INDUSTRIALES, IMPORTACION Y VENTA DE MAQUINARIAS INDUSTRIALES, EQUIPOS DE COCINAS INDUSTRIAL Y AIRES ACONDICIONADOS.                               | ALEJANDRO CASTILLO  | 686720         |
| E/2022-23873 | 12/5/22          | A CREAD   | SERVICIOS DE ARQUITECTURA E INGENIERIA Y SERVICIOS CONEXOS DE ASESORAMIENTO TÉCNICO, DISEÑO ARQUITECTÓNICO, CALCULO Y ANALISIS ESTRUCTURAL.  | ANA TERESA GARCIA DE MARTINEZ, CARLOS MIGUEL MARTINEZ ARACENA | 687135         |
| E/2022-25502 | 6/5/22           | A SIMPLE VISTA PRODUCCIONES   | PRODUCCIÓN DE LARGOMETRAJE   | MARIANNE CRUZ GONZALEZ  | 686170         |
| E/2022-25627 | 6/5/22           | A Y E SALDIVAR  | SERVICIO DE PRESTAMOS EN GENERAL Y CASA DE EMPENO.   | ARGENIS SALDIVAR REYES  | 686265         |
| E/2022-26621 | 11/5/22          | A&M TATTOOING & SUPPLY  | ELABORACION DE TATUAJES Y VENTA DE SUMINISTROS DE TATUAJE.   | ANGELO PEREZ  | 687050         |
| E/2022-24848 | 6/5/22           | A&Y POLANCO CONSULTING SERVICES   | SERVICIOS DE CONTABILIDAD Y TENEDURIA DE LIBROS, AUDITORIA Y ASESORIA FISCAL.  | AMAUROS POLANCO DEL ORBE                                      | 686217         |
| E/2022-21050 | 18/4/22          | A.C.A.AGENCIA DE CAMBIO AUTODIVISAS   | SERVICIOS DE COMPRA VENTA Y CAMBIO DE DIVISAS.   | JATNIEL ALBERTO ALMONTE HERNANDEZ                             | 684064         |
| E/2022-27157 | 13/5/22          | A.I.C   | NEGOCIOS INMOBILIARIOS, ADMINISTRACION, VENTA, COMPRA, ALQUILER, HIPOTECAS, Y TODO TIPO DE NEGOCIOS RELACIONADOS.  | A.I.C. S.R.L.   | 688163         |
| E/2022-23875 | 4/5/22           | A.J. JAQUEZ EXCLUSIVE WEAR  | VENTAS DE ROPAS, ACCESORIOS, CALZADOS PARA DAMAS, CABALLEROS Y NIÑOS.  | ANA JULEISY JAQUEZ BIDO                                       | 685810         |
| E/2022-27756 | 17/5/22          | A.JOAN AUTOS  | COMPRA, VENTA, IMPORTACION Y EXPORTACION DE VEHICULOS, REPUESTOS Y ACCESORIOS DE LOS MISMOS SERVICIOS DE MECÁNICA, DESABOLLADURA, PINTURA Y ELECTRICIDAD DE VEHÍCULOS.                 | JOAN JOAQUIN DIAZ JIMENEZ                                     | 687938         |
| E/2022-22604 | 25/4/22          | AB3 RENT CAR  | ALQUILER DE VEHICULOS EN GENERAL.  | BENNY DANIEL BOURDIER, ALAM MANUEL TORIBIO FERNANDEZ          | 686468         |
| E/2022-26504 | 11/5/22          | ABRIL LAVANDERIA  | SERVICIO DE LAVADO, SECADO, Y PRENSADO DE ROPA   | GAYDA MITSY RODRIGUEZ NUNEZ                                   | 686930         |
| E/2022-26456 | 11/5/22          | ABRIL SALON HAIR AND NAILS  | SERVICIOS DE SALÓN DE BELLEZA, CENTRO DE UÑAS, CENTRO DE ESTÉTICA, ESTUDIO DE MAQUILLAJE.  | ROSELYS TEJEDA DE DURAN                                       | 686890         |
| E/2022-25616 | 6/5/22           | ABYFRESH CAFE   | ELABORACIÓN Y VENTA DE TODO TIPO DE COMIDA RÁPIDA Y VENTA DE TODO TIPO DE BEBIDA.  | ABINADIN LANTIGUA HIDALGO                                     | 686258         |
| E/2022-25802 | 9/5/22           | ACAHOMA REAL ESTATE   | SERVICIOS DE BIENES RAÍCES, COMPRA, VENTA, ALQUILER DE CASAS, APARTAMENTOS Y LOCALES COMERCIALES.  | FREDERIC PIERRE AGER  | 686406         |
| E/2022-24652 | 12/5/22          | ACANAR CONSTRUCTION EQUIPMENT   | CONSTRUCCIONES DE OBRAS CIVILES, IMPORTACION, COMERCIALIZACION DE EQUIPOS DE TRANSPORTES DE CARGAS PESADAS Y MAQUINARIAS DE CONSTRUCCION.  | ANGEL GEOVANNY CANAR ORTIZ                                    | 687508         |
| E/2022-27361 | 16/5/22          | ACCES, CORREDORES DE SEGUROS  | COMERCIALIZACION, ASESORIA Y CORRETAJE EN SOLUCIONES DE SEGUROS, SALUD LOCAL E INTERNACIONAL, CONTRATACIONES DE FIANZAS Y RAMOS COMERCIALES E INDUSTRIALES.                            | CARLOS BENJAMIN CÉSPEDES LAGOMBRA                             | 687772         |
| E/2022-7087  | 4/5/22           | ACCESS A RIDE CORP HD   | CENTRO DE SERVICIO AL CLIENTE Y SOPORTE, PARA COMPAÑIAS DE TRANSPORTACION.   | HECTOR DANIE VICIOSO FELIZ                                    | 685866         |
| E/2022-25894 | 9/5/22           | ACCION SOLIDARIA ASOLI  | DESARROLLO SOCIAL Y ECONOMICO, GENERO, NINEZ, JUVENTUD, ENVEJECIENTES, MEDIO AMBIENTE, PROMOCION DE UNA CULTURA DE PAZ, Y SALUD.   | ELIN FRANCIA ROSARIO  | 686458         |
| E/2022-27724 | 17/5/22          | ACCER GROUP   | SERVICIOS CONTABLES, SERVICIOS DE AUDITORIAS, CONSULTORIA FISCAL Y FINANCIERA Y TODO LO RELACIONADO CON LA ACTIVIDAD PRINCIPAL.  | CRISTIAN GUZMAN NUNEZ   | 687917         |
| E/2022-24975 | 4/5/22           | ACERO YERSON CEPIN  | SERVICIOS DE INSTALACION, COMPRA, VENTA Y FABRICACION DE TODO TIPO DE HIERROS, IMPORTACION Y EXPORTACION DE MATERIALES DE CONSTRUCCION, SERVICIOS DE GRUA.                             | YERSON DE JESUS CEPIN ROQUE                                   | 685738         |
| E/2022-26169 | 10/5/22          | ACOFINS ASSOCIATED CONSULTANTS IN INTELLIGENT INVESTMENT                                  | ASESORIA FINANCIERA, SERVICIO DE DEPURACION FINANCIERA, PRESTAMOS PERSONALES, DE NEGOCIOS E HIPOTECARIOS Y DE INVERSION, COLOCACION DE CAPITAL PARA CRECIMIENTO ECONOMICO.             | NICOLAS REYES PAULA   | 686669         |
| E/2022-23979 | 13/5/22          | ACOSTA RIVERA GROUP   | FABRICACIÓN, ELABORACIÓN, PRODUCCIÓN, COMERCIALIZACIÓN, DISTRIBUCIÓN, COMPRA, VENTA, IMPORTACIÓN, EXPORTACIÓN DE INGREDIENTES, ADITIVOS Y MATERIAS PRIMAS...                           | JOSE DANIEL ACOSTA RIVERA                                     | 687503         |
| E/2022-18360 | 31/3/22          | ACOSTA SANTOS EVENTOS Y FIESTAS   | SERVICIOS DE ALQUILERES MOBILIARIOS, CRISTALERIA, MANTELERIAS Y ARTICULOS DE DECORACION PARA EVENTOS, DECORACION Y MONTAJES DE EVENTOS SOCIALES.                                       | BERENISE SANTOS DE ACOSTA, CARLOS CELSO ACOSTA HENRIQUEZ      | 680477         |
| E/2022-14373 | 17/5/22          | ACRYLYC FOR EVENTS  | VENTA Y ALQUILER DE MUEBLES PARA EVENTOS, COORDINACION, DISEÑO Y MONTAJE DE EVENTOS, CREACION Y ALQUILER DE STAND PROMOCIONALES.   | MIGUEL ANGEL ALBURQUERQUE DE LA CRUZ                          | 688009         |
| E/2022-17803 | 16/5/22          | ADD ONE   | CONSULTORIA EMPRESARIAL EN NEGOCIOS, PROCESOS ORGANIZACIONALES, RECURSOS HUMANOS, TECNOLOGIA DE LA INFORMACION, GESTION DE CALIDAD Y GESTION DE MEDIO AMBIENTE.                        | ADD ONE, S.R.L.   | 687791         |
| E/2022-25708 | 6/5/22           | ADELANTE RD   | PROGRAMA DE RADIO Y/O TELEVISION.  | CORPORACION ESTATAL DE RADIO Y TELEVISION (CERTV)             | 686374         |
| E/2022-26805 | 12/5/22          | ADHMIR CASTING  | VENTAS DE VARIEDADES DE MERCANCIAS MÉDICAS, CONSTRUCCIÓN, ENSERES DEL HOGAR.   | JOSE RAMON CÉSPEDES ALCANTARA                                 | 687198         |
| E/2022-26260 | 10/5/22          | ADICTO A LAS OFERTAS  | VENTA DE ROPA.   | WELLIGTON CONCEPCION DE JESUS                                 | 686748         |

| [210] EXP.   | [220] SOL. FECHA | [561] NOMBRE COMERCIAL   | [510] ACTIVIDAD   | [730] SOLICITANTE  | [111] REGISTRO |
|--------------|------------------|--|---|--|----------------|
| E/2022-27483 | 16/5/22          | ADIM-RD ACCIÓN PARA EL DESARROLLO INTEGRAL Y LABORAL DE LA MUJER- RD | SIN FINES DE LUCRO CREAR HERRAMIENTAS Y DISEÑAR INICIATIVAS EN FAVOR DE LAS MUJERES, CONTRIBUIR A ENCAMINAR PROYECTOS PARA SU DESARROLLO INTEGRAL.  | LUZ DAMARIS DIAZ RODRIGUEZ   | 687716         |
| E/2022-25316 | 13/5/22          | ADOPSIDE   | SERA PROMOVER EL ADECUADO FUNCIONAMIENTO DEL SISTEMA DEPORTIVO NACIONAL ATREVES DEL DESARROLLO DE LA PSICOLOGIA DEL DEPORTE Y LA ACTIVIDAD FISICA.  | ELVIN AMAURYS MORDAN MATEO   | 687393         |
| E/2022-27244 | 13/5/22          | ADRENALINE SKY DOMINICANA  | FACTIBILIDAD DE PROYECTOS QUE INTEGRAN EL DESARROLLO DE TERRENOS, PARQUES O ZONAS DE ALTO POTENCIAL TURISTICO. REPOTENCIACION DE ATRACCIONES TURISTICAS.  | CARLOS ROBERTO MOREL DE LA CRUZ  | 687588         |
| E/2022-25866 | 9/5/22           | ADRENALINSKY   | FACTIBILIDAD DE PROYECTOS QUE INTEGRAN EL DESARROLLO DE TERRENOS, PARQUES O ZONAS DE ALTO POTENCIAL TURISTICO.  | CARLOS ROBERTO MOREL DE LA CRUZ  | 686445         |
| E/2022-25422 | 6/5/22           | ADUMY COMERCIAL  | COMERCIALIZACION, IMPORTACION, EXPORTACION DE TEXTILES, CALZADOS, ACCESORIOS Y ARTICULOS AFINES. UTILES ESCOLARES, ARTICULOS DE OFICINAS Y ARTICULOS DEL HOGAR.   | TAMARA ESTEYSSIS DE LA CRUZ GERALDO                                    | 686097         |
| E/2022-26181 | 10/5/22          | AEP BUSINESS LOGISTICS GROUP   | SERVICIOS DE CONSOLIDACION DE CARGAS AEREAS, MARITIMAS Y TERRESTRES. GESTIONES ADUANALES. TRANSPORTE TERRESTRE, CARGA AEREA Y EXPORTACION DE MERCANCIA.   | LISANDI ARTEMIO ESCALANTE PANIAGUA, LIZARDI ARTEMIO ESCALANTE PANIAGUA | 686680         |
| E/2022-26537 | 11/5/22          | AERO DRIVERS   | SERVICIOS DE TAXI, SERVICIOS DE TRANSPORTE DE PASAJEROS, SERVICIOS DE TAXI POR RADIO COMUNICACIONES, SERVICIOS DE TAXI POR APLICACIONES.  | LEONARDO ARISMENDY MELLA FELIZ, DOMINGO JAVIEL MELLA RODRIGUEZ         | 686963         |
| E/2022-26975 | 12/5/22          | AEROSGUROS AES   | BRINDAR SERVICIO DE TRANSPORTE AEREO, TRANSPORTE TERRESTRE, ADEMAS DE BRINDAR SERVICIO DE AMBULANCIA AEREA Y TERRESTRE, CARGA AEREA Y TERRESTRE.  | JEREMY JIMENEZ OLIVERO   | 687356         |
| E/2022-27835 | 17/5/22          | AFIDE  | PROVEER CAPACITACION, ENTRENAMIENTO E INVESTIGACION EN EL AMBITO DEL DEPORTE, ACTIVIDAD FISICA Y LA PSICOLOGIA DEPORTIVA  | ELVIN AMAURYS MORDAN MATEO   | 688026         |
| E/2022-27263 | 13/5/22          | AG CABARETE REAL ESTATE  | SERVICIOS DE VENTA Y PROMOCION DE BIENES RAICES EN GENERAL. SOCIEDAD DE INVERSION.  | JULIE JEANNE J. ROCHER, MARCEL GLASER                                  | 687602         |
| E/2022-26577 | 11/5/22          | AGAMUDIN   | SERVICIOS DE VENTAS, INSTALACIONES Y REPARACIONES DE EQUIPOS MEDICOS, EDIFICACIONES.  | AGAMUDIN, S.R.L.   | 686997         |
| E/2022-26759 | 12/5/22          | AGENCIA AGUERO   | GESTION Y OPERACION DE BANCAS DE LOTERIAS.  | FELIX ALEJANDRO AGUERO MERCEDES  | 687164         |
| E/2022-26046 | 9/5/22           | AGENCIA DE LOTERIA LA FRAGANCIA                                      | VENTA DE LOTERIAS Y JUEGOS DE AZAR.   | EUREKI DE LA CRUZ CRISOSTOMO   | 686578         |
| E/2022-27185 | 13/5/22          | AGENCIA DE PRESTAMO E HIPOTECAS D' OMAR NL                           | SERVICIOS DE PRESTAMOS, HIPOTECAS DE SOLARES, CASAS, FINCAS, HIPOTECA DE VEHICULOS Y MOTORES.   | OMAR NICOLAS LUZON HERNANDEZ   | 687516         |
| E/2022-26572 | 11/5/22          | AGENCIA DE VIAJE Y MULTISERVICIOS BETHLEHEM                          | EMPRESA TURISTICA A TRAVES DE LAS VENTAS DE SERVICIOS O PRODUCTOS DE LOS ALTOS ESTANDARES DE CALIDAD Y MANTENIENDO LA CONFIABILIDAD Y FIDELIDAD DE NUESTROS CLIENTES.   | DONESCAR LOUIS   | 687001         |
| E/2022-24964 | 5/5/22           | AGENCIA ESTUDIO 360 AWN  | SERVICIOS DE FOTOGRAFIA DE MODA, PUBLICITARIA, DE RETRATO, EVENTOS, DISEÑO GRAFICO, IMPRESIONES, SESIONES FOTOGRAFICAS.   | WILKENS NARCISSE, MARIANNY PAULINO SANCHEZ, ALIX WILLIAM NARCISSE      | 685966         |
| E/2022-17585 | 16/5/22          | AGENCIA TECNICA INDUSTRIAL   | ALQUILER DE INMUEBLES, ASESORIAS EN GENERAL A EMPRESAS, VENTA DE EQUIPOS Y MATERIALES ODONTOLÓGICOS.  | AGENCIA TECNICA INDUSTRIAL SRL (ATISA)                                 | 687789         |
| E/2022-27130 | 13/5/22          | AGENTE DE CAMBIO MARCO S   | COMPRAR Y VENDER DIVISAS CUALQUIERA QUE FUERE SU DENOMINACION O CARACTERISTICA, MANTENER CUENTAS EN DIVISAS CON LOS INTERMEDIARIOS FINANCIEROS DEL PAIS.  | MARCOS ANTONIO PICHARDO MARTINEZ                                       | 687462         |
| E/2022-25197 | 5/5/22           | AGRIMENSURA JOSÉ HIGINIO ALMONTE                                     | SERVICIOS DE DESLINDES, SANEAMIENTOS, SUBDIVISION, REFUNDICION, URBANIZACION PARCELARIA, REPLANTEOS, LEVANTAMIENTOS RTK, GEORREFERENCIACION.  | JOSE HIGINIO ALMONTE TAVAREZ   | 685912         |
| E/2022-26559 | 12/5/22          | AGRO INDUSTRIA EXPORTADORA M.SANCHEZ                                 | VENTAS AL POR MAYOR DE FRUTAS, VEGETALES, JUGOS NATURALES Y PULPAS DE FRUTAS, ASI COMO EXPORTACION E IMPORTACION DE LOS MISMOS.   | AGRO INDUSTRIA EXPORTADORA MINIER                                      | 687333         |
| E/2022-24507 | 13/5/22          | AGROCONSUMO VCV  | PRODUCCION, COMERCIALIZACION, IMPORTACION Y EXPORTACION DE PRODUCTOS AGRICOLAS Y COMPRA Y VENTA DE ALIMENTOS Y BEBIDAS.   | JEAN LUIS VELAZQUEZ VELEZ  | 687390         |
| E/2022-26554 | 11/5/22          | AGROEMPAQUES SLAS  | SERVICIO DE EMPAQUE Y VENTAS DE PRODUCTOS AGRICOLAS, DERIVADOS LACTEOS, PRODUCTOS ALIMENTICIOS PROCESADOS.  | ERNESTO JUAN AROSTEGUI BERNER  | 686979         |
| E/2022-20546 | 11/5/22          | AGRO-EXPORTADORA IMPORTADORA ENDY                                    | PROCESAMIENTO Y COMERCIALIZACION DE PRODUCTOS AGRICOLAS EN GENERAL, EXPORTACION DE PRODUCTOS AGRICOLAS, IMPORTACION DE GRANOS, CEREALES, FRUTAS Y VEGETALES.  | ANDRES AVELINO SARANTE CASTILLO  | 687064         |
| E/2022-26657 | 12/5/22          | AGROINDUSTRIAS CIBAENAS AGROIND                                      | PRODUCCION Y VENTA DE AVES Y CERDOS VIVOS. VENTA DE HUEVOS, CARNE AVICOLA, CARNE DE CERDO Y OTROS DERIVADOS DE LA PRODUCCION DE AVES.   | FRANKLIN EPAMINONDAS CONTRERAS MATEO                                   | 687322         |
| E/2022-26469 | 11/5/22          | AGROTECNOLOGY FRONTERIZO   | COMPANIA DEDICADA A LA COMPRA, VENTA Y EXPORTACION DE ABONO Y FERTILIZANTES AL POR MAYOR Y DETALLE. FUMIGACION Y SIEMBRA AGRICOLA CON TECNOLOGIA DE ALTA PRECISION, FINANCIAMIENTO, VENTAS DE MOTORES Y DE MAQUINARIAS AGRICOLAS. | HANS ALBERTO PEREZ BOURDIERD   | 687002         |
| E/2022-22409 | 5/5/22           | AGRO-VETERINARIA ALMANZAR AVEAL                                      | COMPRA, VENTA, COMERCIALIZACION DE ALIMENTOS PARA ANIMALES Y AVES, PRODUCTOS AGRICOLAS, EQUIPOS Y ACCESORIOS VETERINARIOS.  | NORBERTO ALMANZAR  | 685844         |
| E/2022-26305 | 10/5/22          | AGROVETERINARIA SANTO TITO   | COMERCIALIZACION, DISTRIBUCION, IMPORTACION Y EXPORTACION DE PRODUCTOS AGRICOLAS Y VETERINARIOS, HERRAMIENTAS, ALIMENTOS AGROPECUARIOS.   | OSMAR GARCIA TAVERAS   | 687012         |
| E/2022-27890 | 17/5/22          | AGUA LAS CANAS   | VENTA Y DISTRIBUCION EN GENERAL DE AGUA, HIELO Y JUGOS AL POR MAYOR Y AL DETALLE.   | ESTARLIN PARRA BERROA  | 688060         |
| E/2022-24867 | 4/5/22           | AGUA MANANTIAL DEL CIELO   | ELABORACION Y DISTRIBUCION DE AGUA PURIFICADA PARA EL CONSUMO HUMANO, EMBASADA EN BOTTLETONES, BOTELLITAS, FUNDITAS DE AGUA.  | ANTONIO VASQUEZ GIL  | 685822         |
| E/2022-25198 | 5/5/22           | AGUADILLA RENTA CAR  | SERVICIO DE ALQUILER DE VEHICULOS, SERVICIO DE FINANCIAMIENTO DE VEHICULOS, SERVICIO DE TRANSPORTE, SERVICIO DE MUDANZA Y ACARREO.  | VICTOR MANUEL PEREYRA  | 685913         |
| E/2022-27558 | 16/5/22          | AGUILUNA   | ELABORACION DE QUESO, BORUGA Y MANTEQUILLA  | CARLOS MANUEL LUNA CRUZ  | 687780         |
| E/2022-21989 | 9/5/22           | AGUJA Y ALFILER  | REALIZACION DE BORDADOS EN GENERAL, TRABAJOS CON TELAS, MANUALIDADES, VENTA DE ARTICULOS GENERAL, TRABAJOS SOCIALES, TEXTILES, ACRILICOS, CORCHO.   | MILAGROS HERMANN CARTAGENA   | 686529         |
| E/2022-26668 | 11/5/22          | AH SMART INVESTMENT  | VENTA Y SERVICIOS DE APARATOS ELECTRONICOS EN GENERAL.  | ADRIAN RAFAEL HERNANDEZ VICENTE  | 687174         |
| E/2022-27148 | 13/5/22          | AIRAM TECHNOLOGY STORE ATS   | VENTA DE CELULARES, ACCESORIOS PARA CELULARES Y TABLETAS, REPARACION DE CELULARES Y TABLETAS, VENTA DE TELEVISORES, DRONES, APARATOS ELECTRONICOS.  | JOHN HENRY MONTERO NUÑEZ   | 687556         |
| E/2022-27011 | 13/5/22          | AIRONY SOLUCIONES EN CONSTRUCCION                                    | CONSTRUCCIONES CIVILES, ASFALTADO, DESLINDES, INSTALACIONES ELECTRICAS, ACUEDUCTOS Y ALCANTARILLADOS, AGRIMENSURA EN GENERAL.   | WILKINS GARCIA FORTUNATO   | 687378         |
| E/2022-26111 | 10/5/22          | AIRPLUS HOSTING  | ADMINISTRACION, RENTAS, ALQUILER DE APARTAMENTOS, LOCALES COMERCIALES, CONDOMINIOS, VILLAS, VEHICULOS DE MOTOR Y MAQUINARIA PESADA, MAQUINAS INDUSTRIALES.  | MARFEL ANTONIO SANTANA VALENZUELA                                      | 686643         |
| E/2020-14676 | 25/5/20          | AIRPROV  | PRODUCCION, DISTRIBUCION DE GASES INDUSTRIALES Y MEDICINALES.   | JARDI YOSELIN ALCANTARA ALCANTARA                                      | 682451         |
| E/2022-20086 | 17/5/22          | AJG COMPANY DESING   | SERVICIOS DE DISEÑO GRAFICO, LETREROS, AFICHES, LETREROS LUMINOSOS, COPIAS, DIGITACION, ROTULACION DE TOLDOS Y DE VEHICULOS.  | JEURY ALEXANDER GUTIERREZ DE LA ROSA                                   | 688106         |
| E/2022-27762 | 17/5/22          | AKI ELECTRO FACIL  | VENTAS DE MUEBLES Y ELECTRODOMESTICOS.  | GLORISEL GONZALEZ DE VALDEZ  | 687964         |
| E/2022-27714 | 17/5/22          | AKOLAD CREATIONS   | SERVICIO DE AGENCIA DE COMUNICACION Y MARKETING TALES COMO CONSULTORIA ESTRATEGICA Y LIDERAZGO, CONSULTORIA DE RELATO, REDACCION DE CONTENIDOS.   | CARLOS VICTOR MOLIN  | 687914         |
| E/2022-26824 | 12/5/22          | ALBALUN CORREDORES DE SEGUROS  | CORRETAJE DE SEGUROS EN GENERAL.  | AURORITA MARIANA ALBA DE ARMENTEROS                                    | 687208         |
| E/2022-27791 | 17/5/22          | ALDUEY & FERNELIS ELECTROMUEBLES                                     | COMPRA Y VENTA DE ELECTRODOMESTICOS PARA EL HOGAR (NEVERA, LAVADORA, ESTUFA, TELEVISORES, AIRE ACONDICIONADOS, ABANICOS, JUEGO DE SALA Y DE APOSENTO ENTRE OTROS)   | MARIO RODOLFO ALDUEY MERCEDES  | 687986         |
| E/2022-19830 | 9/5/22           | ALEJANDRA B. MENESES CREATIVE STUDIO                                 | SERVICIOS DE PUBLICIDAD, MERCADEO, PROMOCION, DISEÑO, BRANDING, PRODUCCION, FOTOGRAFIA, MANEJO DE REDES SOCIALES, DISEÑO Y EJECUCION DE CAMPANAS Y ARTES PUBLICITARIOS.   | ALEJANDRA BETANIA DELIA M MENESES SACCONI                              | 686582         |
| E/2022-26716 | 13/5/22          | ALEJANDRA CLASE DYSLEXIA SPECIALIST                                  | SERVICIOS DE ASISTENCIA ONLINE A NIÑOS CON DIFICULTADES EN LA LECTURA Y/O NIÑOS DIAGNOSTICADOS CON DISLEXIA   | ALEJANDRA CLASE DE PEREZ   | 687398         |
| E/2022-26179 | 10/5/22          | ALENOPHIE INVERSIONES  | LA COMPRA, VENTA Y ADMINISTRACION DE BIENES INMUEBLES.  | ALEXANDRE MAHER, SOPHIE LAFLAMME                                       | 686678         |
| E/2022-25407 | 6/5/22           | ALEX & JE SOLUTIONS  | CONSTRUCCION, REMODELACION, INSTALACION Y REPARACION EN SHEETROCK (CHIRRO), PISO PORCELANATO, DECORACION PVC, MADERA, ELECTRICIDAD.   | JEREMI RAMIREZ FELIZ   | 686088         |
| E/2022-25377 | 5/5/22           | ALF AUTOREPUESTOS  | IMPORTACION Y EXPORTACION DE ACCESORIOS DE VEHICULOS Y PIEZAS DE MOTOR, BUMPER DELANTERO, CILINDRO, CULATA.   | YSAIS LEBRON FRIAS   | 686076         |
| E/2022-27953 | 17/5/22          | ALFRIPEN   | SERVICIOS ADUANALES EN TODOS LOS PUERTOS MARITIMOS, AEROPORTUARIOS Y FRONTERIZOS, ASESORIA EN COMERCIO EXTERIOR.  | CARLOS ALBERTO PENA RODRIGUEZ, YUNIOR ALBERTO DE FRIAS VILORIO         | 688129         |
| E/2022-25591 | 13/5/22          | ALIANZA DOMINICANA DE ASOCIACIONES DE PACIENTES ADAPA                | APOYAR LOS PROGRAMAS DE SALUD EXISTENTES Y PROMOVER EL ENCUENTRO DE LEGISLADORES, JURISTAS, ASOCIACIONES MEDICAS, DE PACIENTES, SIN FINES DE LUCRO  | ADA JULISSA CRUZ ABREU   | 687592         |
| E/2022-25459 | 16/5/22          | ALJIJIREH  | PRODUCCION, ELABORACION Y COMERCIALIZACION DE PRODUCTOS LACTEOS, PRODUCTOS DE PANADERIA, PRODUCTOS DERIVADOS DEL CACAO Y CONFITERIA.  | MANUEL DE JESUS DE LA MOTA FERNANDEZ                                   | 687784         |
| E/2022-24990 | 4/5/22           | ALIMENTOS CRUDOS Y COCIDOS DEL SUR ACROCI                            | COMPRA Y VENTAS DE ALIMENTOS CRUDOS Y COCIDOS, IMPORTACIONES DE ALIMENTOS.  | JENNY MONTILLA DE RODRIGUEZ, CIRILO BAEZ DE LOS SANTOS                 | 685755         |
| E/2022-27868 | 17/5/22          | ALINEA SOLUTIONS   | SERVICIOS DE INGENIERIA CIVIL, CONSTRUCCION DE CARRETERAS, PUENTES, EDIFICIOS RESIDENCIALES, OBRAS DEL ESTADO.  | IVAN NAPOLEON GOMEZ REYES, KAZUMI KAWAZOE MIYANOWAKI                   | 688050         |
| E/2022-22787 | 17/5/22          | ALK PLUS SIZE  | VENTA DE ROPA TALLAS GRANDES.   | ALBANIA CAROLINA KUNHARDT PASCUAL                                      | 687836         |
| E/2022-26569 | 11/5/22          | ALLWOOD  | CONSTRUCCION Y DISEÑO DE TODO TIPO DE GABINETES Y DEMAS MUEBLES DERIVADOS DE TODO TIPO DE MADERA Y OTROS MATERIALES AFINES.   | CAROLINA MARIA NUÑEZ DE KOPONEN  | 686996         |
| E/2022-25504 | 6/5/22           | ALMACEN ELISANNY   | VENTA Y DISTRIBUCION DE ALIMENTOS Y BEBIDAS, PLASTICOS Y PRODUCTOS DE LIMPIEZA PARA EL HOGAR.   | SANTOS JIMENEZ CUEVAS  | 686177         |
| E/2022-25429 | 6/5/22           | ALMACEN GUNÉ   | VENTA DE SEMILLAS, BULBOS, PLANTULAS Y ESQUEJES, VEGETALES, LEGUMBRES, FRUTAS, ALIMENTOS NO COCIDOS, ALIMENTOS COCIDOS, POR CANTIDADES Y POR UNIDAD   | ROSALIA MONTERO AQUINO   | 686106         |
| E/2022-16111 | 21/3/22          | ALMACEN Y PROVICIONES EYG  | COMPRA Y VENTA, EXPORTACION E IMPORTACION DE MERCANCIAS TALES COMO GRANOS, TUBERCULOS, VEGETALES, GOLOSINAS, HARINA, PASTAS, ACEITES.   | GRISEL DELIGNE MONTERO CASANOVAS, ESTEFANIA NUÑEZ ENCARNACION          | 686494         |
| E/2022-25018 | 4/5/22           | ALMENGOT SECURITY GPS  | COMERCIALIZACION, VENTAS Y DISTRIBUCION DE EQUIPOS DE TECNOLOGIA Y SEGURIDAD EN GENERAL.  | NILVIO ANTONIO ALMENGOT PENA   | 685768         |
| E/2022-23935 | 10/5/22          | ALMONTE ESPANOL A&E MOTORS   | EXPORTACION E IMPORTACION, COMPRA Y VENTA DE VEHICULOS NUEVOS Y USADOS.   | ZOILIO MANUEL ALMONTE LIRIANO, JENNIFER ESPAÑOL R. DE ALMONTE          | 686649         |
| E/2022-23855 | 16/5/22          | ALPAHER PATICAKES DESSERTS   | SUMINISTRO DE COMIDAS PARA BANQUETES, BODAS, FIESTAS Y OTRAS CELEBRACIONES  | ALBANELLYS PARRA HERNANDEZ   | 687613         |
| E/2022-26154 | 10/5/22          | ALPE VENDING SOLUTIONS   | VENTA, IMPORTACION Y EXPORTACION DE MAQUINAS EXPENDEDORAS, ASI COMO COLOCACION DE PUBLICIDAD.   | JOSE ARISMENDI SAMUEL PERALTA FRANCO                                   | 686638         |
| E/2022-26601 | 11/5/22          | ALPHAPRISMA SECURITY CORP  | SERVICIOS DE SEGURIDAD PRIVADA, INDUSTRIAL Y CORPORATIVA, ASI COMO TAMBIEN TRANSPORTE DE VALORES Y ACTIVIDADES AFINES.  | EMIL ARBAJE PIMENTEL   | 687032         |
| E/2022-26084 | 9/5/22           | ALPI GROUP   | SERVICIOS DE RESTAURANTES, ALIMENTOS Y BEBIDAS.   | RAYMOND CASTILLO PINA  | 686611         |
| E/2022-27055 | 13/5/22          | ALQUIMAC   | CONSTRUCCION, VENTA Y RENTA DE EQUIPOS DE CONSTRUCCION.   | MARCO ALEJANDRO SANTANA PEREZ  | 687408         |
| E/2022-20845 | 11/5/22          | ALRENTX  | ALQUILERES Y VENTAS DE INMUEBLES E INMOBILIARIA   | RAMON ALFREDO PINA ROJAS   | 686939         |
| E/2022-25920 | 9/5/22           | ALTANGEL PUBLICIDAD  | SERVICIOS DE DISEÑO GRAFICO Y AUDIOVISUAL   | ALTAGRACIA ANGELES ANGELES   | 686481         |
| E/2022-22852 | 16/5/22          | ALTAZOR PROYECT  | PROYECTOS INMOBILIARIOS E INVERSIONES: COMPRA, VENTA Y ADMINISTRACION DE INMUEBLES; IMPORTACION, EXPORTACION, ALQUILER Y VENTA DE MAQUINARIAS PARA CONSTRUCCION.  | ARTURO ALEJANDRO CANELO MIRANDA  | 687774         |
| E/2022-25882 | 9/5/22           | ALUMINIOS DE ASTURIAS ALAS   | IMPORTACION, EXPORTACION, FABRICACION, COMERCIALIZACION, PROMOCION, COMPRA Y VENTA DE PRODUCTOS DE ALUMINIO, VIDRIO Y MAQUINARIAS.  | ERIK DANNY BUENO TEJADA  | 686449         |
| E/2022-26956 | 12/5/22          | ALUVENT  | FABRICACION DE PUERTAS Y VENTANAS DE CRISTAL, FACHADAS, VIDRIOS Y ALUMINIOS. ESPECIALISTAS EN VENTANAS EUROPEAS.  | MANUEL ANTONIO DIAZ PEREZ  | 687334         |
| E/2022-26313 | 10/5/22          | AMA GLOBAL SUPPLY  | VENTA DE LUBRICANTES, PIEZAS INDUSTRIALES, VENTA DE PRODUCTOS Y EQUIPOS AGRICOLAS.  | ARACELIS MEDINA ALCANTARA  | 686776         |
| E/2022-25509 | 6/5/22           | AMARILLO RENT CAR  | RENTA DE VEHICULOS.   | JOSE LUVIGILDO CHECO ESPINAL   | 686175         |
| E/2022-17949 | 5/5/22           | AMAROSE STETIC   | ESTETICA PROFESIONAL CERTIFICADA SE DEDICA A OFRECER TRATAMIENTOS DE BELLEZA ENFOCADOS AL CUIDADO DE LA PIEL Y EL CUERPO. VENTA DE PRODUCTOS PARA PIEL Y EL CABELLO.  | ROSEMARY ORQUIDEA DE LA CRUZ CASTILLO, EDWARD JUNIOR NUÑEZ CONTRERAS   | 686044         |
| E/2022-25625 | 6/5/22           | AMAZING J.C.T  | FABRICACION, DISTRIBUCION Y COMERCIALIZACION DE PRODUCTOS DE HIGIENE PERSONAL, LIMPIEZA, ALIMENTOS Y UTENCILIOS PARA EL HOGAR.  | JUAN CARLOS TEJADA   | 686255         |
| E/2022-26258 | 10/5/22          | AMBAR DESIGN SC  | COMERCIAL, VENTA DE ARTICULOS PROMOCIONALES Y REGALOS PERSONALIZADOS  | YEIMY ELIZABETH SANTANA CARPIO   | 686733         |
| E/2022-26619 | 11/5/22          | AMBER BY BAHIA PRINCIPE RESIDENCES                                   | RESIDENCIAL DE VILLAS TURISTICAS UBICADO EN EL PROYECTO BAHIA PRINCIPE RESIDENCES.  | LEVANTUR, S.A.   | 687052         |
| E/2022-27658 | 17/5/22          | AMBI TOURS   | AGENCIA DE VIAJES DEDICADA A LA VENTA DE PAQUETES NACIONALES EN LOS DIFERENTES HOTELES DEL PAIS, VENTA DE PASADIAS, EXCURSIONES, TICKETS AEREOS, PLANEACION DE EVENTOS.   | AMBIORKA MARTE BONILLA, FRANKLIN ANTONIO REYES DIAZ                    | 687867         |



| [210] EXP.   | [220] SOL. FECHA | [561] NOMBRE COMERCIAL  | [510] ACTIVIDAD   | [730] SOLICITANTE  | [111] REGISTRO |
|--------------|------------------|---|---|--|----------------|
| E/2022-27358 | 16/5/22          | AMELIA GERTRUDYS RESIDENCES   | CONSTRUCCIÓN Y OPERACIÓN DE PROYECTOS HOTELEROS, BIENES RAÍCES Y FINANCIAMIENTO INMOBILIARIO.   | FRANKLIN ANTONIO RODRIGUEZ RODRIGUEZ   | 687645         |
| E/2022-25300 | 5/5/22           | AMERIBE CORP. & SERVICES  | PROMOVER, DESARROLLAR E INVERTIR EN SOCIEDADES COMERCIALES RELACIONADAS CON LA COMPRA, ALQUILER, VENTA DE INMUEBLES, BIENES RAICES EN GENERAL.                              | RAFAEL BASILIO CASTRO  | 685995         |
| E/2022-27181 | 13/5/22          | AMERIBE CORP. & SERVICES  | PROMOVER, DESARROLLAR E INVERTIR EN SOCIEDADES COMERCIALES RELACIONADAS CON TOURS OPERADORA, EMISORA Y RECEPTIVA PARA ORGANIZAR RESERVAS, CRUCEROS.                         | RAFAEL BASILIO CASTRO  | 687511         |
| E/2022-25302 | 5/5/22           | AMERIBE TOURS & SERVICES  | TOURS OPERADORA, EMISORA Y RECEPTIVA PARA ORGANIZAR RESERVAS HOTELERAS, CRUCEROS Y EXCURSIONES LOCALES, ASESORIA TURISTICA, BIENES RAICES EN GENERAL.                       | RAFAEL BASILIO CASTRO  | 685981         |
| E/2022-24156 | 28/4/22          | AMERICAN MOTORS JEKP  | COMERCIALIZACIÓN, DISTRIBUCIÓN, IMPORTACIÓN AL POR MAYOR Y AL POR MENOR DE PIEZAS DE VEHICULOS.   | JUAN ALBERTO ESPINAL MARTINEZ  | 686773         |
| E/2022-25859 | 11/5/22          | AMIKA STORE   | IMPORTADORA Y EXPORTADORA DE ROPAS PARA DAMAS, CABALLEROS, NIÑOS, TIENDA, VENTA Y ALQUILER DE ROPA, VENTA AL POR MAYOR Y AL DETALLE, ACCESORIOS DE DAMAS.                   | MILAGROS MABEL REYES GERMAN  | 687079         |
| E/2022-26940 | 17/5/22          | AMIN ABEL GARCIA MULTISERVICES  | EL ALQUILER E INSTALACION DE ANDAMIOS, DISEÑO, CONSTRUCCION, SUPERVISION, MANTENIMIENTO, ALQUILER EN EL SECTOR CONSTRUCCION E INDUSTRIAL.                                   | AMIN ABEL GARCIA FERNANDEZ   | 688056         |
| E/2022-25137 | 5/5/22           | AMPLA CAPITAL   | INVERSIONES INMOBILIARIAS.  | BUFETE MEJIA-RICART & ASOCIADOS, SRL   | 685871         |
| E/2022-25691 | 6/5/22           | ANASVILLAGE   | LA SOCIEDAD TENDRA POR OBJETO PRINCIPAL Y SIN LIMITACION ALGUNA LA COMPRA, VENTA, ARRENDAMIENTO, TENENCIA Y PROMOCION DE BIENES INMUEBLES.                                  | SIMON RICARDO MIRANDA GIL  | 686325         |
| E/2022-16019 | 11/5/22          | ANDAMIOS MAGASIS  | ALQUILER, VENTAS DE ANDAMIOS Y EQUIPOS DE CONSTRUCCION.   | EDUE NARCISO HENRIQUEZ NUNEZ, PERLA MASSIEL HENRIQUE LINARES   | 686986         |
| E/2022-26196 | 10/5/22          | ANDREA PUNTA CANA TRAVEL  | TRANSPORTE DE PERSONAS, EXCURSIONES, AGENCIA DE VIAJES, TOURS OPERADORES, SERVICIOS TURISTICOS Y ORGANIZACION DE EVENTOS.   | ALEJANDRO ABREU  | 686709         |
| E/2022-26018 | 11/5/22          | ANDREINMA CLOTHING  | COMPRA Y VENTA DE TODO TIPO DE ROPAS NUEVAS Y USADAS AL POR MAYOR Y AL DETALLE.   | ANDREINA INMACULADA NUNEZ MORILLO  | 687041         |
| E/2022-26932 | 12/5/22          | ANGULO  | SERVICIO DE INGENIERIA Y ARQUITECTURA.  | RACHEL LORENA PAULINO CASTILLO, ROSANNA NUNEZ DE DE LA CRUZ  | 687305         |
| E/2022-27477 | 16/5/22          | ANKY SOLUTIONS  | VENTA AL POR MAYOR DE PRODUCTOS ALIMENTICIOS N.C.P. (INCL. LA VENTA DE MIEL Y DERIVADOS, PRODUCTOS CONGELADOS, ETC.) VENTA AL POR MENOR DE PAPEL, CARTÓN.                   | RAFAEL ANDRES NUNEZ RODRIGUEZ  | 687712         |
| E/2022-17430 | 11/5/22          | ANSUG CONSTRUCTORA  | CONSTRUCCION DE EDIFICACIONES, ALQUILER Y VENTA DE EQUIPOS PESADOS.   | ANTHONY SUED GUTIERREZ   | 686980         |
| E/2022-25957 | 9/5/22           | APLIQUES RD   | VENTA DE ARTICULOS DE DECORACION  | LUDWILKA ALEANDRA DE LEON CIPRIAN  | 686670         |
| E/2022-26570 | 11/5/22          | APOLLO COMPANY  | VENTA AL POR MAYOR DE PIEZAS DE VEHICULOS NUEVOS Y USADOS.  | ROBERT ANTONIO LOPEZ CASTILLO  | 687477         |
| E/2022-25511 | 9/5/22           | APPLEFIX HOUSE SERVICES   | SERVICIOS PROFESIONALES, ELABORACION, FABRICACION E INSTALACION DE PIEZAS DE EQUIPOS TECNOLOGICOS MODERNO, SEGURIDAD, COMUNICACION Y VIGILANCIA.                            | DIEGO ARMANDO RODRIGUEZ MENA   | 686490         |
| E/2022-26219 | 10/5/22          | APS AIRPORT PASSENGER SERVICES INTERNATIONAL REPUBLICA DOMINICANA                                     | SERVICIOS DE CARRITOS DE EQUIPAJE, A TRAVES DE LA INSTALACION, GESTION Y OPERACION DE DISPOSITIVOS DE GESTION DE EQUIPAJE EN AEROPUERTOS INTERNACIONALES.                   | APS AIRPORT PASSENGER SERVICES INTERNATIONAL SA  | 686723         |
| E/2022-27727 | 17/5/22          | AQUA ACCESSORIES BY CLAU VERAS  | VENTA DE GORRAS, CAMISETAS, TASAS, TERMOS, LLAVEROS, SERVICIOS DE CORTE Y GRABADOS A LASER, BISUTERIA, ARETES, COLLARES, PULSERAS.  | CLAUDIA PATRICIA VERAS DE LUNA   | 687979         |
| E/2022-23609 | 5/5/22           | AQUA COCO VILLAS  | DESARROLLAR PROYECTOS DE VILLAS TURISTICAS, CONDOMINIOS, HOTELES, ASI COMO ADMINISTRACION, COMPRAS, VENTAS Y RENTAS DE BIENES INMUEBLES.                                    | STANLEY JEAN FEROL, MERRICK ALEXANDER HENRY  | 685829         |
| E/2022-25834 | 9/5/22           | AQUARELLA LUXURY  | CONSTRUCCION, ADMINISTRACION Y DESARROLLO INMOBILIARIO DE PROYECTOS TURISTICOS TANTO RESIDENCIALES COMO COMERCIALES.  | SEBASTIAN ANDRES D' UVA PEREZ, GRUPO ATZ CONSTRUCCIONES, SRL.  | 686426         |
| E/2022-26222 | 10/5/22          | AQUI HAY  | IMPORTACION Y EXPORTACION DE ARTICULOS PARA EL HOGAR Y LA CONSTRUCCION NUEVOS Y USADOS Y PRODUCTOS AGRICOLAS.   | YDIAN ANTONIO GARCIA CABRERA   | 686715         |
| E/2022-23537 | 6/5/22           | AQUI ME QUEDO MULTISERVICES   | VENTA DE ALIMENTOS Y BEBIDAS, CATERING EMPRESARIAL, PRODUCTOS AGRICOLAS,  | ELVIDIA ALTAGRACIA SANCHEZ DE ALVAREZ  | 686322         |
| E/2022-24142 | 10/5/22          | AQUINRD AUTO SALES  | VENTA DE VEHICULOS.   | GIORDANO NUNEZ AQUINO  | 686842         |
| E/2022-24836 | 9/5/22           | AR-ZEN WELLNESS CLINIC  | SERVICIO DE CLINICA DE MEDICINA ESTETICA  | ARLYNES NATHALIA CABRERA AMPARO  | 686383         |
| E/2022-22937 | 16/5/22          | ARAMEBI IMPORT  | IMPORTACION, EXPORTACION, DISTRIBUCION Y COMERCIALIZACION DE TODO TIPO DE ARTICULOS FERRETEROS Y MATERIALES PARA LA CONSTRUCCION PINTURAS.                                  | ARTURO AMADEO MEDRANO BISONO   | 687744         |
| E/2022-26321 | 10/5/22          | ARCHICONST ACERO  | CONSTRUCCIONES METALMECANICA, OBRAS CIVILES, ESTRUCTURAS METALICAS, CONSTRUCCIONES LIGERAS, INSTALACIONES HIDRAULICAS, PROYECTOS INDUSTRIALES.                              | ARCHIMEDES CONSTRUCCIONES  | 686785         |
| E/2022-27569 | 16/5/22          | ARCHITOCA   | DISEÑO, PROYECCION Y CONSTRUCCION DE INFRAESTRUCTURAS, EDIFICIOS Y OBRAS CIVILES.   | JOSE MARIA TORRES CABRERA  | 687787         |
| E/2022-26434 | 11/5/22          | ARCOLAB LABORATORIO ORTODONTICO   | SERVICIOS DE LABORATORIO ORTODONTICO (FABRICACION DE MATERIAL Y/O PRODUCTOS ODONTOLÓGICOS Y ORTODONTICOS).  | YOMILKA ALTAGRACIA JON SANCHEZ   | 686870         |
| E/2022-23569 | 4/5/22           | AREEZZ OFFICE SERVICE   | VENTA DE MATERIALES DE OFICINA, VENTA DE PAPELERIA, VENTA DE SUMINISTROS DE LIMPIEZA, VENTA DE MOBILIARIO DE OFICINAS. SERVICIO DE LIMPIEZA, MENSAJERIA.                    | WALKANY PADILLA ALVAREZ  | 685726         |
| E/2022-25428 | 6/5/22           | AREIA BY  | COMERCIALIZACION DE VENTAS, COMPRAS DE ROPAS Y ACCESORIOS PARA MUJER.   | MARYLUZ SILVA CALLE  | 686104         |
| E/2022-27015 | 13/5/22          | ARIDEL CEBALLO  | SERVICIO DE MAQUILLADORA Y PEINADO.   | MINERVA ARIDEL CEBALLO GÓMEZ DE PENA   | 687380         |
| E/2022-24800 | 4/5/22           | ARIEL TURBO DIESEL  | REPARACION Y CALIBRACION DE BOMBA INYECTORA, TURBO Y INYECTORES, MOTORES DIESEL, EQUIPOS AGRICOLAS  | LEONARDO PAEZ PEREZ  | 685685         |
| E/2022-16246 | 17/5/22          | ARLETTE SHOP  | VENTA DE PRENDAS DE VESTIR, CALZADOS, PERFUMES Y ACCESORIOS DE VESTIR.  | YOJAIIRA JOSEFINA HERNANDEZ  | 688157         |
| E/2022-26077 | 9/5/22           | ARMANDO MOTORS GROUP ARMORGO  | IMPORTACION Y VENTAS DE VEHICULOS NUEVOS Y USADOS, PIEZAS Y PARTES DE LOS MISMOS  | ARMANDO JOSUE VALENZUELA RIVERA  | 688020         |
| E/2022-27589 | 16/5/22          | ARMONIA INTEGRAL ESPACIO DE LUZ Y AMOR  | SERVICIO DE SPA TERAPEUTICO.  | CRISMELELY DEL CARMEN DIAZ CRUZ  | 687801         |
| E/2022-26986 | 12/5/22          | ARQUIPAM - ARQUITECTURA Y CONSTRUCCION  | EMPRESA DEDICADA AL DISEÑO, PROYECCION, CONSTRUCCION Y REMODELACION DE ESPACIOS Y EDIFICACIONES FISICAS TANTO PUBLICAS COMO PRIVADAS.                                       | PAMELA NIN QUELIZ  | 687359         |
| E/2022-15809 | 5/5/22           | ARQUITECTURA DE SOLUCIONES AVANZADAS Y TECNOLÓGICAS ASAT  | IMPORTACION EXPORTACION, FABRICACION, DISTRIBUCION, COMERCIALIZACION, COMPRA Y VENTA DE EQUIPOS ELÉCTRICOS, DESARROLLO COMERCIALIZACION Y VENTA DE SOFTWARE DE WED Y MOVIL. | JUSTO MANUEL GREGORIO CRUZ   | 686050         |
| E/2022-26747 | 12/5/22          | ARROZ DON PORFIRIO  | DISTRIBUCION, VENTA Y COMERCIALIZACION DE ARROZ.  | RANDY RAFAEL MARMOLEJOS FABRE  | 687155         |
| E/2022-24467 | 16/5/22          | ART STEPS ACADEMY   | SERVICIO DE ESCUELA DE ARTE: AUDIOVISUALES, MÚSICA, DANZA, ARTE DRAMÁTICO, ARTES PLÁSTICAS, ARTE DIGITAL, TEATRO.   | NELSON CONDE SLAIMAN   | 687618         |
| E/2022-27768 | 17/5/22          | ARTE HERMANOS FERREIRA  | ELABORACION Y PINTURAS DE CUADROS Y OBRAS   | JAIRO VLADIMIR FERREIRA DE JESUS   | 687957         |
| E/2022-26020 | 9/5/22           | ASCENDOM, ASCENSORES Y ESCALERAS ELÉCTRICAS   | SERVICIOS DE MANTENIMIENTO, INSTALACION, MODERNIZACION, NORMALIZACION Y REPARACION DE ASCENSORES Y ESCALERAS ELÉCTRICAS, VENTA DE REPUESTOS PARA LOS MISMOS.                | RAFAEL ACOSTA VASQUEZ, VICTOR RAFAEL ACOSTA DIAZ   | 686533         |
| E/2022-26698 | 12/5/22          | ASESORES, CORREDORES DE SEGUROS Y FACILITADORES EMPRESARIALES - ACSFE-                                | INTERMEDIACION, CORREDORES Y CONSULTORIA EN EL AREA DE SEGUROS, DE MULTIPLES ASEGURADORAS, EN LOS TIPOS DE RIESGOS PATRIMONIALES, VIDA Y SALUD.                             | JESUS MARIA FERNANDEZ ROSARIO  | 687130         |
| E/2022-22847 | 10/5/22          | ASESORIAS & PUBLICIDAD JC MOLINA  | ASESORIAS POLITICAS Y ESTUDIANTIL, VENTAS Y ALQUILER DE CASA Y PRESTAMOS.   | JUAN CARLOS MOLINA TAVAREZ   | 686726         |
| E/2022-21611 | 4/5/22           | ASHLEY NAILS STYLE AYPR   | COMPRA, VENTA, INSTALACION Y POSTURA DE UNAS ACRILICAS, ADEMAS DE DISEÑOS Y CONFECCION DE UNAS ACRILICAS, Y SERVICIOS ESTICOS PARA MANOS Y PIES.                            | ASHLEY YOLEISSY POLANCO ROA  | 685721         |
| E/2022-26051 | 9/5/22           | ASI SOY ARTE Y CULTURA CIMARRONA  | IMPARTIR CLASES, TALLERES, PRESENTACIONES Y EVENTOS ARTISTICAS Y CULTURALES.  | GERTRUDYS CASTILLO MORENO  | 686648         |
| E/2022-27599 | 16/5/22          | ASOCIACION COMUNITARIA COMICION PRO - VIDA SOLIDARIA DEL SECTOR SANTA ROSA R.E.D.                     | SIN FINES DE LUCRO, ORGANIZACION, RECREACION, EDUCACION COMUNITARIA Y DESPORTE.   | CATALINO MARINEZ VIZCAINO  | 687833         |
| E/2022-20037 | 11/5/22          | ASOCIACION DE AGRICULTORES AGRICOLAS DE PEDERNALES, ASAAP   | SIN FINES DE LUCRO DESARROLLAR Y PRODUCIR LABORES AGRICOLAS PARA EL BENEFICIO DE SUS ASOCIADOS CON LA GESTION ANTE LAS AUTORIDADES COMPETENTES.                             | ASOCIACION DE AGRICULTORES DE PEDERNALES INC   | 686971         |
| E/2022-21057 | 4/5/22           | ASOCIACION DE ARTESANOS Y VENDEDORES AMBULANTES DEL MUNICIPIO TURISTICO DE MICHES, ASAVATUMI          | ASOCIACION SIN FINES DE LUCRO PARA LUCHAR POR LA DEFENSA DE LOS INTERESES DE LOS ASOCIADOS.   | BENITA PACHE   | 685678         |
| E/2022-25549 | 6/5/22           | ASOCIACION DE BALONMANO PROVINCIA DUARTE (ASOBALONDUART)  | ENTIDAD DEPORTIVA, DEDICADA A LA ENSEÑANZA DE BALONMANO, SIN FINES DE LUCRO.  | FEDERACION DOMINICANA DE BALONMANO, INC.   | 686205         |
| E/2022-25556 | 6/5/22           | ASOCIACION DE BALONMANO PROVINCIA ESPAILLAT ASOBALONESP   | ENTIDAD DEPORTIVA, DEDICADA A LA ENSEÑANZA DE BALONMANO, SIN FINES DE LUCRO.  | FEDERACION DOMINICANA DE BALONMANO INC.  | 686212         |
| E/2022-25550 | 6/5/22           | ASOCIACION DE BALONMANO PROVINCIA HATO MAYOR ASOBAHAMA  | ENTIDAD DEPORTIVA, DEDICADA A LA ENSEÑANZA DE BALONMANO, SIN FINES DE LUCRO.  | FEDERACION DOMINICANA DE BALONMANO INC.  | 686207         |
| E/2022-25555 | 6/5/22           | ASOCIACION DE BALONMANO PROVINCIA HERMANAS MIRABAL ASOBAPROHEMI                                       | ENTIDAD DEPORTIVA, DEDICADA A LA ENSEÑANZA DE BALONMANO, SIN FINES DE LUCRO   | FEDERACION DOMINICANA DE BALONMANO INC.  | 686213         |
| E/2022-25553 | 6/5/22           | ASOCIACION DE BALONMANO PROVINCIA PERAVIA ASOBALONPPE   | ENTIDAD DEPORTIVA, ENSEÑANZA DE LA DICIPLINA DEPORTIVA BALONMANO, SIN FINES DE LUCRO  | FEDERACION DOMINICANA DE BALONMANO INC.  | 686215         |
| E/2022-25551 | 6/5/22           | ASOCIACION DE BALONMANO PROVINCIA SAN CRISTOBAL REP. DOM. ABSC  | ENTIDAD DEPORTIVA, DEDICADA A LA ENSEÑANZA DE BALONMANO, SIN FINES DE LUCRO.  | FEDERACION DOMINICANA DE BALONMANO INC.  | 686208         |
| E/2022-26608 | 11/5/22          | ASOCIACION DE COMUNICADORES Y PERIODISTAS DE PIEDRA BLANCA ACOPPIBLA                                  | SIN FINES DE LUCROS. AGRUPAR A PERSONA DE LA COMUNICACION: PERIODISTA, LOCUTORES, Y AFINES.   | GIL AMADO RAFAEL CABREJA CEPEDA  | 687028         |
| E/2022-27431 | 16/5/22          | ASOCIACION DE CONSTRUCTORES JOSE ANT. PERALTA RODRIGUEZ SOTO, ASOCOJAPRS                              | SIN FINES DE LUCRO, BUSCA FORTALECER EL SECTOR CONSTRUCCION Y AGRUPAR A LAS PERSONAS E INSTITUCIONES QUE PARTICIPAN EN EL MISMO, DENTRO Y FUERA DEL TERRITORIO NACIONAL.    | ROSENDO MEDINA RODRIGUEZ   | 687694         |
| E/2022-25778 | 9/5/22           | ASOCIACION DE DUVERGENSES RESIDENTES EN SANTIAGO ADUESA   | ENTIDAD SIN FINES DE LUCRO DEDICADA A ACTIVIDADES DEPORTIVAS DE BALONCESTO, SOFTBALL, BESEBOLL ENTRE OTROS DEPORTES, ACTIVIDADES CULTURALES Y SOCIALES.                     | VICTOR DEL CARMEN PEREZ BELLO  | 686399         |
| E/2022-21063 | 9/5/22           | ASOCIACION DE ECUATORIANOS RESIDENTES EN REPUBLICA DOMINICANA ASOECRD                                 | ASOCIACION SIN FINES DEL LUCRO PARA EL FOMENTO DE LA UNION, FORMACION, ASISTENCIA SOCIAL, CULTURA, DEPORTE, PROMOCION DEL EMPRENDIMIENTO.                                   | JOSÉ JAVIER ALBUJA PUYOL   | 686552         |
| E/2022-25571 | 6/5/22           | ASOCIACION DE EDUCADORES DE LATINOAMERICA Y DEL CARIBE AELAC CAPITULO DOMINICANO                      | ESTUDIO Y SOLUCION DE LOS PROBLEMAS DE LA EDUCACION Y LA CULTURA DE ESTA AREA GEOGRAFICA QUE SE DEDIQUEN AL RESCATE Y DEFENSA DEL DESARROLLO DE UNA PEDAGOGIA PROPIA.       | ASOCIACION DE AEDUCADORES DE LATINOAMERICA Y DEL CARIBE AELAC CAPITULO DOMINICANO                                  | 686240         |
| E/2022-25790 | 9/5/22           | ASOCIACION DE EMPRESARIOS Y PROFESIONALES EN LOS MERCADOS FINANCIEROS INTERNACIONALES PROMEFI         | FOMENTAR LAS RELACIONES ENTRE LOS EMPRESARIOS DE REPUBLICA DOMINICANA, ASI COMO SU UNIDAD Y PRESENCIA EN LA VIDA ECONOMICA Y SOCIAL. SIN FINES DE LUCRO.                    | RAFAEL MARTINEZ BATISTA  | 686402         |
| E/2022-25626 | 6/5/22           | ASOCIACION DE GUIAS ECOTURISTICO SALTOS DE JIMA BONA, R.D. ASOGUESAJI                                 | SIN FINES DE LUCRO PARA TRABAJAR POR LA DEFENSA Y PRESERVACION DE LOS RECURSOS NATURALES, SUS MONTAÑAS Y EL DESARROLLO SOSTENIBLE DE LOS MISMOS.                            | ANDRES SANTOS  | 686256         |
| E/2022-26025 | 9/5/22           | ASOCIACION DE JIUJITSU Y ARTES MARCIALES DE LA PROVINCIA SAN-CRISTOBAL ASOJUTSUSANCRI                 | SE DEDICARA A IMPARTIR ENTRENAMIENTOS DE ARTES MARCIALES Y LA COMPETICION DEPORTIVA DENTRO Y FUERA DEL PAIS. SIN FINES DE LUCRO.  | FAUSTO MANUEL PENA CERVERA, ISRAEL BELTRE CARVAJAL   | 686581         |
| E/2022-27938 | 17/5/22          | ASOCIACION DE JUGADORES DE DOMINO DE SANTIAGO AJUDOSA   | SIN FINES DE LUCRO, PROMOVER EL DOMINÓ COMO ACTIVIDAD DEPORTIVA, DESARROLLANDO Y PROMOVENDO EVENTOS Y TORNEOS DE DOMINÓ A NIVEL NACIONAL E INTERNACIONAL.                   | BERNARDO ESPINOSA FAMILIA  | 688116         |
| E/2022-26255 | 10/5/22          | ASOCIACION DE JUNTAS DE VECINOS AJUVESHECA  | ENTIDAD SIN FINES DE LUCRO, DEDICADA A TRABAJAR POR LAS PROBLEMATICAS DE LA COMUNIDAD, VELAR POR EL BIENESTAR DE LOS MAS NECESITADOS, CONTRIBUIR CON EL MEDIO AMBIENTE.     | NELSON RAFAEL GONZALEZ ACOSTA  | 686749         |
| E/2022-25541 | 6/5/22           | ASOCIACION DE MOTOCONCHOS ASOMOBECO   | SIN FINES DE LUCRO. ASOCIACION DE MOTORISTAS QUE NOS DEDICAMOS A LA ORGANIZACION DE LOS MOTOCHONCHISTAS Y VELAR POR EL DERECHO DE LOS MISMOS .                              | ARGENIS JESUS SEGURA DE JESUS, HERIBERTO ANTONIO LANTIGUA DE LEON, REYNALDO BIERD JIMENEZ, RICHARD FREITES DELGADO | 686228         |
| E/2022-25865 | 9/5/22           | ASOCIACION DE NUMEROLOGOS, PREDICTORES DE SORTEOS DE LOTERIAS DE LA REPUBLICA DOMINICANA ASONUPSOL-RD | SIN FINES DE LUCRO. SERÁN OBJETIVOS DE LA ASONUPSOL-RD EL ESTUDIO, DEFENSA DESARROLLO Y PROTECCION DE LOS INTERESES PROFESIONALES DE LOS AFILIADOS.                         | CESAR AUGUSTO SAVINON GUZMAN   | 686437         |
| E/2022-26865 | 12/5/22          | ASOCIACION DE PARCELEROS DE MONTE ALTO SIERRA PRIETA APARMASI   | SIN FINES DE LUCRO, AYUDA COMUNITARIAS, DESARROLLO SOCIAL, DESARROLLO AGRICOLA.   | JEAN LUIS MERCADO DE LOS SANTOS  | 687245         |
| E/2022-25227 | 5/5/22           | ASOCIACION DE PARCELEROS Y RESIDENTES ARROYO FRIO EL LIMÓN  | SIN FINES DE LUCRO, FOMENTO DE LA SIEMBRA, PRODUCCION, LA EDUCACION DE LA NATURALEZA, LA COOPERACION ENTRE LOS MIEMBROS, PROMOCION DE LA EDUCACION.                         | INNA FEDOROVNA SAMSON DE TERRERO   | 686184         |
| E/2022-26056 | 9/5/22           | ASOCIACION DE PENITENOS AUSENTES ASOPAU   | ONG SIN FINES DE LUCRO PARA EL DESARROLLO DE LA COMUNIDAD DE LA PENITA ARRIBA LOMA DE CABRERA, PROVINCIA DAJABON, R.D.  | EUCLIDES ARISMENDY LEONARDO NUNEZ  | 686600         |
| E/2022-26861 | 12/5/22          | ASOCIACION DE PERIODISTAS Y COMUNICADORES DEL CIBAO APCC  | ENTIDAD SIN FINES DE LUCRO DEDICADA A LA PROTECCION Y PROFESIONALIZACION DE SUS AGREMIADOS.   | JUAN DE JESUS ABREU RODRIGUEZ  | 687249         |
| E/2022-19016 | 4/5/22           | ASOCIACION DE RECICLADORES DEL ECO-PARQUE RAFEY   | SIN FINES DE LUCRO, DESTINADA A CONTRIBUIR CON EL PROCESO DE SANEAMIENTO, USO Y RECICLAJE DE LOS DESECHOS SOLIDOS QUE SE PRODUCEN EN EL MUNICIPIO DE SANTIAGO.              | ASOCIACION DE RECICLADORES DEL ECO PARQUE RAFEY  | 685732         |
| E/2022-28010 | 18/5/22          | ASOCIACION DE TRADERS Y BROKERS DE LA REPUBLICA DOMINICANA -ATBRD-                                    | ASOCIACION SIN FINES DE LUCRO QUE AGRUPARA A AGENTES Y COMERCIANTES QUE ACTUAN COMO TRADERS Y BROKERS DE OPERACIONES DE COMPRA Y VENTA DE ACTIVOS.                          | WILLIAMS GUMERCINDO JIMENEZ POLANCO  | 688179         |



| [210] EXP.   | [220] SOL. FECHA | [561] NOMBRE COMERCIAL   | [510] ACTIVIDAD   | [730] SOLICITANTE   | [111] REGISTRO |
|--------------|------------------|--|---|---|----------------|
| E/2022-27916 | 17/5/22          | ASOCIACION DE TRANSPORTE DE CARGA MEDIANA DE LA PROVINCIA DUARTE ASOTRACAMPD | ENTIDAD SIN FINES DE LUCRO DEDICADA A MEJORAR EL SERVICIO DE TRANSPORTE DE CARGA MEDIANA.   | ASOCIACION DE TRANSPORTE DE CARGA MEDIANA DE LA PROVINCIA DUARTE (ASOTRACAMPD)            | 688089         |
| E/2022-24513 | 16/5/22          | ASOCIACION DOMINICANA DE MICROBIOLOGIA INCORPORADO ASOCIDOMI                 | ASOCIAR MICROBIÓLOGOS, BIOANALISTAS, MÉDICOS, ODONTÓLOGOS, BIÓLOGOS, QUÍMICOS, BIOINFORMÁTICOS, VETERINARIOS Y OTROS PROFESIONALES. SIN FINES DE LUCROS.  | MODESTO ANTONIO CRUZ LLUBERES   | 687609         |
| E/2022-22739 | 5/5/22           | ASOCIACION PARA EL DESARROLLO TURISTICO DE JUNCALITO ASODETUJUN              | ENTIDAD SIN FINES DE LUCRO DEDICADA A PROMOVER EL DESARROLLO DE LA COMUNIDAD A TRAVES DEL TURISMO LOCAL, LA CULTURA, LA MUSICA Y EL DEPORTE.  | JOSE RAFAEL YNOA TORRES   | 685961         |
| E/2022-27277 | 13/5/22          | ASOCIACION PETRO MACORISANA DE ESGRIMA, ASPMAES                              | PARA LA ENSEÑANZA DE LA ESGRIMA SIN FINES DE LUCROS.  | GLENI YASMIN SAMUEL VALDEZ  | 687582         |
| E/2022-24574 | 3/5/22           | ASOCIACION PRO- DESARROLLO DE TENARES ASOPRODETE                             | SIN FINES DE LUCRO, QUE SE CREO PARA ELEVAR EL NIVEL DE VIDA DE LOS MUNICIPIOS DE TENARES, MEDIANTE LA ELABORACION E/O IMPLEMENTACION DE PROYECTOS.   | ASOCIACION PRO-DESARROLLO DE TENARES ASOPRODETE   | 685719         |
| E/2022-9043  | 16/5/22          | ASOCIACION PUBLICADORA UNIVERSAL-A.P.U.R.D                                   | ENTIDAD SIN FINES DE LUCRO PARA DISTRIBUIR LITERATURA RELIGIOSA, FOMENTAR EL DESARROLLO INTEGRAL DE LA FAMILIA, ESTABLECER CENTRO DE ADIESTRAMIENTO.  | RAFAEL E. APOLINAR DE CASTRO DELGADO, WIDCHEL AUGUSTIN, GERMAN BIENVENIDO TAVERAS REYNOSO | 687842         |
| E/2022-25557 | 6/5/22           | ASOCIACION DE BALONMANO PROVINCIA INDEPENDENCIA ASOBAPI                      | ENTIDAD DEPORTIVA, ENSEÑANZA DE LA DICIPLINA DE BALONMANO, SIN FINES DE LUCRO   | FEDERACION DOMINICANA DE BALONMANO INC.   | 686214         |
| E/2022-27222 | 13/5/22          | ASOCIACION FUERZA NACIONAL AGROPECUARIA SANTO DOMINGO AFUENAAGROSD           | PODER CONTRIBUIR CON EL DESARROLLO DE LOS AGRICULTORES AFILIADOS Y LOS FAMILIARES, GESTIONAR LAS MAQUINARIAS Y/O EQUIPOS AGRICOLAS, SIN FINES DE LUCROS   | JUAN DAVID SANTOS, ROBERTO ANTONIO CALDERON BONILLA                                       | 688048         |
| E/2022-25973 | 13/5/22          | ASUMENTE   | SERVICIOS DE SALUD INTEGRAL COMPLETA: ALIMENTACION, ESTILO DE VIDA, APOYO PSICOLÓGICO, OPCIONES DE EJERCICIOS, ASESORIAS POR PARTE DE PROFESIONALES DE DIVERSAS ÁREAS DE SALUD.   | CATERINA JUAREZ BONARELLI, YANIRE MARISOL DEL C ABBOTT LLIBRE                             | 687517         |
| E/2022-25205 | 5/5/22           | ATALA AUTOS  | IMPORTACION, EXPORTACION DE VEHICULOS, DEALERS, BROKERS, WORLDWIDE Y LOGISTICA, GESTIONES ADUANALES, SERVICIOS DE IMPORTACION Y EXPORTACION A TERCEROS.   | FELIX WELLINGTON SANCHEZ CHALAS   | 685922         |
| E/2022-25458 | 11/5/22          | ATLANTIC LUXURY TOWERS   | NOMBRE PARA CONDOMINIO DE APARTAMENTOS.   | VALBUENA VALDEZ REAL ESTATE INVESTMENTS, S. R. L.   | 686967         |
| E/2022-28002 | 18/5/22          | ATLANTIC VIEW RESIDENTIAL  | SERVICIOS DE APARTAHOTEL, RESTAURANTES, LAVANDERIA, VENTAS, CONSTRUCCION Y ADMINISTRACION DE INMUEBLES.   | ERIC ALEXANDER GOMEZ GUERRERO   | 688196         |
| E/2022-22235 | 11/5/22          | ATLAS COMPANY  | VENTA DE PRODUCTOS CRUDOS A RESTAURANTES, HOTELES Y COMEDORES A TRAVES DE UNA PAGINA WEB.   | LAURY CRISTAL MOREZ CABA  | 686934         |
| E/2022-25366 | 5/5/22           | ATMOS DIGITAL  | ASESORIA Y CONSULTORIA DE IMAGEN, AGENCIA DIGITAL, DISEÑO, ARTE, PUBLICIDAD, MERCADEO, MERCADEO DIGITAL.  | JOSE MIGUEL HORMAZABAL BARRIENTOS   | 686041         |
| E/2022-25573 | 6/5/22           | ATRIPRD VIAJES Y EXCURSIONES.  | SERVICIO DE AGENCIA DE VIAJES Y EXCURSION.  | RAFAEL ANTONIO PAULINO HERRERA  | 686230         |
| E/2022-25110 | 16/5/22          | ATSUSHI NKT  | IMPORTACIONES Y EXPORTACIONES DE VEHICULOS, ARTICULOS DEL HOGAR, MOTORES ELECTRICOS, BOMBAS, NUEVOS Y USADOS.   | RAUL UGARTE NAKATA  | 687709         |
| E/2022-23688 | 9/5/22           | AURA VILLAS PUNTA CANA   | ALQUILER, COMPRA, VENTA Y ADMINISTRACION DE BIENES INMUEBLES. DESARROLLADORA DE PROYECTOS INMOBILIARIOS   | MARIA VOYTOVA   | 686380         |
| E/2022-23594 | 6/5/22           | AURORA MARMOLEJOS REALTY   | INVERSIONES EN GENERAL, VENTA, ADMINISTRACION Y COMPRA DE INMUEBLES, SERVICIOS DE ASESORIA INMOBILIARIA NACIONAL E INTERNACIONAL.   | ARLENY SANTANA MARMOLEJOS, AURORA MARMOLEJOS DEL R. DE SANTANA                            | 686132         |
| E/2022-26660 | 13/5/22          | AUTO BRIGHT AB   | SERVICIOS DE TALLER DE DESABOLLADURA, PINTURA Y MECANICA EN GENERAL DE VEHICULOS.   | NORBERTO RAFAEL GARCIA HERNANDEZ  | 687561         |
| E/2022-22106 | 6/5/22           | AUTO IMPORT POLANCO E INVERSIONES AIPI                                       | COMPRA, VENTA, IMPORTACION Y EXPORTACION DE VEHICULOS, EQUIPOS PESADOS NUEVO Y USADOS, COMPRA Y VENTA DE GOMAS, REPUESTOS DE VEHICULOS.   | JUAN EDUARDO POLANCO TAVAREZ  | 686227         |
| E/2022-25472 | 13/5/22          | AUTO PREMIUM JL ROSARIO  | VENTA DE VEHICULOS NUEVOS Y USADOS, IMPORTACION DE VEHICULOS.   | JHONLEDY ROSARIO ENCARNACION  | 687552         |
| E/2022-25910 | 9/5/22           | AUTOCLINIC   | CAMBIO DE ACEITE, ALINEACION Y BALANCEO DE NEUMATICOS, TREN DELANTERO, ENTRE OTROS.   | JONATHAN DE JESUS GOMEZ TAVERAS, ENMANUEL AQUILES DE LA CRUZ GONZALEZ                     | 686527         |
| E/2022-24787 | 4/5/22           | AV&M TRAINING AND CONSULTING   | CONSULTORIAS A EMPRESAS PARA OPTAR POR CERTIFICACIONES DE SEGURIDAD DE LA CADENA DE SUMINISTRO Y ENTRENAMIENTOS RELACIONADOS A LOGISTICA.   | ALTAGRACIA CARIDAD VALOY MENDEZ   | 685788         |
| E/2022-27492 | 16/5/22          | AVANZATECH   | DESARROLLO DE LA ROBOTICA, ELECTRONICA DIGITAL Y/O DIGITALIZACION, LOS SOFTWARES, APLICACION MOVIL Y LOS SERVICIOS RELACIONADOS CON INTERNET.   | DIEGO CAMILO CABALLERO PEREZ  | 687723         |
| E/2022-23263 | 5/5/22           | AVANZPRINT   | COMPRA, VENTA, DISTRIBUCION, IMPRESION, INSTALACION, ORGANIZACION Y MANEJO DE EVENTOS TANTO DIGITALES COMO PRESENCIALES.  | JEREMY TORRES EVANGELISTA   | 686016         |
| E/2022-27103 | 13/5/22          | AVE VETERINARIA DONA CHICHA  | VENTA DE PRODUCTOS PARA LA CRIANZA DE GALLOS DE PELEA, LAS HERRAMIENTAS PARA MARCAR LOS GALLOS, MAQUINA PARA TATUAR EL POLLO, VENTA DE GALLOS, POLLOS Y GALLINAS, COMPRA Y VENTA DE MEDICAMENTOS PARA TODOS TIPOS DE ANIMALES | DELIS MORGENIA TERRERO RUIZ   | 687438         |
| E/2022-27186 | 13/5/22          | AVRICA INMOBILIARIA  | SERVICIOS DE BIENES RAICES EN GENERAL, VENTA DE INMUEBLES, ALQUILERES DE PROPIEDADES, ADMINISTRACION DE PROPIEDADES, REMODELACION DE ESPACIOS Y DISEÑO DE INTERIORES.   | FRANCIS MARTINEZ MONTESINO, GEYLY FATIMA GUILLEN DE MARTINEZ                              | 687514         |
| E/2022-20510 | 6/5/22           | AWILDA ESMERALDA MAKEUP STETIC   | SERVICIOS DE MAQUILLAJE PROFESIONAL, SERVICIOS DE ESTETICA FACIAL Y BELLEZA.  | ANA AWILDA CASTILLO DE RODRIGUEZ  | 686135         |
| E/2022-27088 | 17/5/22          | AYAKA'S FOOD FACTORY AFF   | EXPEDIO DE PRODUCTOS DERIVADOS DEL TRIGO, YUCA Y MAIZ, FRITOS Y COCIDOS, DISTRIBUCION DE PRODUCTOS SIN COCER O FREIR, VENTAS DE QUIPES, BOLAS DE YUCA.  | ADRIAM FREDMIL LORA FLORES, INOCENCIO RINCON JIMENEZ                                      | 688033         |
| E/2022-26690 | 11/5/22          | AYBAR PINALES Y ASOCIADOS, ABOGADOS Y CONSULTORES                            | SERVICIO DE CONSULTORIA LEGAL, ESPECIALISTA EN DERECHO PENAL, CIVIL, DERECHO ADMINISTRATIVO, MUNICIPAL, ADMINISTRADORES Y VENTAS INMOBILIARIA.  | CARLOS AYBAR PINALES  | 687107         |
| E/2022-25381 | 5/5/22           | AYIZANJ SUPPLY   | VENTAS DE ELECTRODOMESTICOS Y ROPAS PARA DAMAS, CABALLEROS Y NIÑOS EN GENERAL.  | JUNEAU MASSENA, MARIE NELIE LENESCAR  | 686060         |
| E/2022-27433 | 16/5/22          | AZAEQUA INVESTMENTS  | DESARROLLAR DIRECTAMENTE, A TRAVES DE CUALQUIER ENTIDAD, VEHICULO O CONTRATO, PROYECTOS INMOBILIARIOS PARA USO COMERCIAL, INDUSTRIAL, RESIDENCIAL.  | DUNNY ESPERANZA GUERRA DIAZ   | 687689         |
| E/2022-27654 | 17/5/22          | AZELEA CORPORATION   | SERVICIOS DE HOTELERIA, RESTAURANTES, RENTA DE ESPACIOS PARA EVENTOS Y ECOTURISMO.  | DON RIGTCHY THELORT, BONNY NICOLAS MARTINEZ ORTIZ   | 687861         |
| E/2022-8826  | 12/5/22          | B & S FLOR IMPORT  | VENTA DE ROPA Y ACCESORIOS.   | FLORANGEL MARIA BATISTA SANTOS  | 687077         |
| E/2022-26694 | 12/5/22          | B&A GROUP MULTISERVICES  | INSTALACION, DISEÑO E IMPLEMENTACION DE INFRAESTRUCTURAS TECNOLOGICAS PARA EL HOGAR Y LAS EMPRESAS  | WANDER AMADOR PEREZ   | 687399         |
| E/2022-12976 | 10/5/22          | B.S.H.A INVESTMENTS GROUP  | CONSULTAS EN ASUNTOS FINANCIEROS, HIPOTECARIOS, ECONOMICOS, MOBILIARIOS E INMOBILIARIOS, PARTICIPACION EN FONDOS DE INVERSIONES O RENTA FIJA, TENEDORAS DE INMUEBLES.   | ITANIA INMACULADA GUZMAN RODRIGUEZ DE PEÑA  | 686788         |
| E/2022-26442 | 11/5/22          | BACHU & URENA REALTOR  | ADQUISICIONES DE INMUEBLES, PARA DESARROLLO, ADMINISTRACION Y VENTA.  | MAXIMO OSCAR URENA GUZMAN, SOMDAT BACHU   | 686882         |
| E/2022-25678 | 10/5/22          | BAKERY CAKE BLISFUL LUKIN  | ELABORACION DE DULCES.  | YSABEL DEL ROSARIO ROJAS ESCRIBAS   | 686751         |
| E/2022-27706 | 17/5/22          | BAMBUSE  | CONFECCION DE PIEZAS DE VESTIR, ALQUILER DE VESTIDOS, DECORACION DE EVENTOS, VENTA DE PRODUCTOS PARA LA PIEL Y CALZADOS.  | HECY ALTAGRACIA ROMAN PERALTA   | 687910         |
| E/2022-25463 | 6/5/22           | BANANAS BURGUER  | VENTAS DE HAMBURGUESAS, COMIDA RAPIDA Y SERVICIO DE CAFETERIA   | VITERLIN RAMIREZ LEDESMA  | 686158         |
| E/2022-26858 | 12/5/22          | BANCA BRAYLENNY  | VENTA DE LOTERIA Y JUEGO DE AZAR  | CARLOS MANUEL ORTIZ ORTIZ   | 687238         |
| E/2022-24969 | 4/5/22           | BANCA DE LOTERIA RAQUEL OR   | SERVICIOS DE BANCAS DE LOTERIA  | ORFELIA REYES DONE  | 685740         |
| E/2022-27154 | 13/5/22          | BANCA EL PEQUE   | VENTA DE NUMERO DE LOTERIA Y JUEGO DE AZAR  | PABLO RAFAEL RODRIGUEZ CLASE  | 687302         |
| E/2022-25052 | 4/5/22           | BANCA SATURNINO MARTICH  | SERVICIOS DE BANCA DE LOTERIA.  | SATURNINO MARTICH LARA  | 685809         |
| E/2022-24804 | 4/5/22           | BANCA A&M RUFINO SPORT   | VENTA DE LOTERIAS.  | ANTHONY RUFINO RODRIGUEZ SANTANA  | 685794         |
| E/2022-27548 | 16/5/22          | BANCA ANGEL A&M  | SERVICIO DE BANCAS DE APUESTAS.   | ANGEL ANTIGUA MEJIA   | 687776         |
| E/2022-25735 | 6/5/22           | BANCA BAEZ BISONO  | BANCA DE LOTERIAS Y JUEGOS DE AZAR.   | DARIO ANTONIO BAEZ BAEZ   | 686353         |
| E/2022-24980 | 4/5/22           | BANCA BISONO MARTE   | SERVICIOS DE BANCA DE LOTERIA, JUEGOS DE AZAR Y APUESTA.  | HECTOR LISANDRO MARTE BOURDIERD   | 685739         |
| E/2022-27476 | 16/5/22          | BANCA BRAUDILIO  | VENTA DE NUMEROS DE LA LOTERIA Y JUEGOS DE AZAR   | LUISA ANTONIA MOREL LOPEZ DE MEJIA  | 687708         |
| E/2022-25947 | 11/5/22          | BANCA BRIANNY  | VENTA DE NUMEROS Y JUEGOS DE AZAR.  | VICTORIANO MORA   | 686970         |
| E/2022-27601 | 16/5/22          | BANCA CARLOS MADERA  | VENTA DE LOTERIAS Y JUEGOS DE AZAR.   | CARLOS JUAN MODESTO DOMINGUEZ   | 687855         |
| E/2022-27485 | 16/5/22          | BANCA CEILA  | VENTA DE JUEGOS DE AZAR   | CEILA MARINA TAVERAS  | 687720         |
| E/2022-27877 | 17/5/22          | BANCA CHALAS   | VENTAS DE NUMEROS DE LOTERIA Y JUEGOS DE AZAR.  | RAMON ANTONIO CHALAS ARIAS  | 688057         |
| E/2022-25029 | 4/5/22           | BANCA CHICA, DE FIORDA NUNEZ GARRIDO   | BANCAS DE APUESTAS, JUEGOS DE LOTERIAS.   | FIORDA NUNEZ GARRIDO  | 685780         |
| E/2022-26680 | 11/5/22          | BANCA CORRE CAMINO   | SERVICIOS DE JUEGOS DE AZAR, VENTA DE NUMEROS DE LOTERIA.   | WENDY ELISA NUNEZ RODRIGUEZ   | 687103         |
| E/2022-26544 | 11/5/22          | BANCA DE APUESTA MONTEBELLO  | VENTA DE LOTERIA Y JUEGOS DE AZAR.  | RANDY FERNANDEZ TAVAREZ   | 686959         |
| E/2022-27509 | 16/5/22          | BANCA DE APUESTAS RULETA SPORT RULESPORT                                     | DEDICARA A LA BANCA DE APUESTA DEPORTIVA, LOTERIAS Y MAQUINAS DE JUEGOS DE AZAR.  | RAFAEL ESPINAL JIMENEZ  | 687735         |
| E/2022-26794 | 12/5/22          | BANCA DE LOTERIA ADRIADOM  | VENTA DE NUMEROS DE LOTERIAS.   | ADRIANO SANCHEZ   | 687185         |
| E/2022-25531 | 6/5/22           | BANCA DE LOTERIA ALBA J. J. G  | SERVICIO DE BANCA DE LOTERIA.   | JHOANDER JIMENEZ GARRIDO  | 686192         |
| E/2022-25914 | 9/5/22           | BANCA DE LOTERIA ALBERTI HERNANDEZ   | VENTAS DE NUMEROS Y JUEGOS DE AZAR.   | FIOR D' ALIZA ALBERTI HERNANDEZ   | 686474         |
| E/2022-26756 | 12/5/22          | BANCA DE LOTERIA ALCIDES SOLUCION  | VENTAS DE NUMEROS DE LOTERIA Y JUEGOS DE AZAR   | ALCIDES PENA SUAREZ   | 687162         |
| E/2022-27432 | 16/5/22          | BANCA DE LOTERIA ANTONIO VALERIO   | VENTA DE NUMERO Y JUEGO DE AZAR.  | SUGEY ALTAGRACIA NOVAS JESUS  | 687687         |
| E/2022-27563 | 16/5/22          | BANCA DE LOTERIA BYG   | VENTA DE NUMERO DE LA LOTERIA Y JUEGOS DE AZAR.   | ELVIN CONSTANTINO BAEZ JIMENEZ  | 687783         |
| E/2022-26750 | 12/5/22          | BANCA DE LOTERIA CABREDOM  | VENTA DE NUMEROS DE LOTERIAS.   | JOSE MARIA FULGENCIO CABRERA  | 687148         |
| E/2022-24914 | 4/5/22           | BANCA DE LOTERIA CLARA   | FOMENTAR, PROMOVER Y VENDER LOS NUMEROS DE LAS LOTERIAS AUTORIZADAS POR EL ESTADO DOMINICANO, YA SEA DE MAYORISTA O DE PASANTES, O DE CUALQUIER OTRA NATURALEZA.  | RAMONA DEL CARMEN OVALLE RAMOS  | 685688         |
| E/2022-27874 | 17/5/22          | BANCA DE LOTERIA D. REYES  | VENTA DE NUMEROS DE LOTERIA Y JUEGOS DE AZAR  | DANNY BURGOS REYES  | 688059         |
| E/2022-26359 | 10/5/22          | BANCA DE LOTERIA DAVID REYES   | PROMOVER, FOMENTAR Y VENDER LOS NUMEROS DE LAS LOTERIAS AUTORIZADAS POR EL ESTADO DOMINICANO, YA SEA DE MAYORISTA O DE PASANTES, O DE CUALQUIER OTRA NATURALEZA.  | DAVID REYES   | 686826         |
| E/2022-26967 | 13/5/22          | BANCA DE LOTERIA EL SOL  | VENTA DE NUMEROS DE LOTERIA Y DE AZAR.  | MARCOS NICOLAS SANCHEZ SANCHEZ  | 687537         |
| E/2022-27873 | 17/5/22          | BANCA DE LOTERIA ERNESTO NUNEZ   | VENTAS DE NUMERO DE LOTERIA Y JUEGOS DE AZAR.   | ERNESTO NUNEZ PEREZ   | 688051         |
| E/2022-27417 | 16/5/22          | BANCA DE LOTERIA FD DE LA CRUZ   | SERVICIOS DE VENTA DE NUMEROS DE LOTERIA Y JUEGOS DE AZAR.  | FAUSTO DIAZ DE LA CRUZ  | 687681         |
| E/2022-26397 | 10/5/22          | BANCA DE LOTERIA FEDERICO LA FORTUNA   | SERVICIOS DE VENTA DE LOTERIA.  | FEDERICO ANTONIO PEREZ ESTEVEZ  | 686839         |
| E/2022-24928 | 4/5/22           | BANCA DE LOTERIA FRANCISCA   | PROMOVER, FOMENTAR Y VENDER LOS NUMEROS DE LAS LOTERIAS AUTORIZADAS POR EL ESTADO DOMINICANO, YA SEA DE MAYORISTA O DE PASANTES, DE CUALQUIER OTRA NATURALEZA.  | FELICITA JIMENEZ DE DE LEON   | 685707         |
| E/2022-26771 | 12/5/22          | BANCA DE LOTERIA GARCILAN  | VENTA DE NUMEROS DE LOTERIA   | JEISON ORLANDO REYES HERRERA  | 687166         |
| E/2022-26778 | 12/5/22          | BANCA DE LOTERIA GOMALION  | VENTAS DE NUMERO DE LOTERIA.  | YAIMY ARIEL AQUINO DE LEON  | 687168         |
| E/2022-26744 | 12/5/22          | BANCA DE LOTERIA JRT   | VENTA DE JUEGOS DE AZAR.  | JOSE RAFAEL TAVAREZ   | 687146         |
| E/2022-25712 | 6/5/22           | BANCA DE LOTERIA LA MOVIDA   | SERVICIOS DE BANCA DE APUESTAS DE JUEGOS Y LOTERIAS.  | MANUEL ARSENIO PENA ORTIZ   | 686338         |
| E/2022-26683 | 11/5/22          | BANCA DE LOTERIA LA SEGURA JUAN  | JUEGOS DE AZAR, VENTAS DE NUMEROS DE LOTERIA.   | JUAN ASTACIO ASTACIO  | 687101         |
| E/2022-26650 | 11/5/22          | BANCA DE LOTERIA LEONARDO JIMENEZ  | VENTA DE JUEGOS DE AZAR.  | LEONARDO HIDALGO JIMENEZ  | 687087         |
| E/2022-27580 | 18/5/22          | BANCA DE LOTERIA M.A.D.F.  | PROMOVER, FOMENTAR Y VENDER LOS NUMEROS DE LAS LOTERIAS AUTORIZADAS POR EL ESTADO DOMINICANO, YA SEA DE MAYORISTA O DE PASANTES, O DE CUALQUIER OTRA NATURALEZA.  | YANELIN RODRIGUEZ MEJIA   | 688174         |
| E/2022-22298 | 9/5/22           | BANCA DE LOTERIA MARINO ATN  | VENTA DE TODO TIPO DE LOTERIA, JUEGOS DE AZAR, COBROS DE FACTURAS DE SERVICIOS, VENTA DE TODO TIPO DE RECARGAS Y TODOS LOS DEMAS JUEGOS DE AZAR QUE SEAN LEGAL POR LAS INSTITUCIONES DEL ESTADO DOMINICANO.                   | MARINO ANTONIO TINEO NUNEZ  | 686619         |
| E/2022-25890 | 9/5/22           | BANCA DE LOTERIA MARIVEL   | PROMOVER, FOMENTAR Y VENDER LOS NUMEROS DE LAS LOTERIAS AUTORIZADAS POR EL ESTADO DOMINICANO, YA SEA DE MAYORISTA O DE PASANTES, O DE CUALQUIER OTRA NATURALEZA.  | MARIVEL DEL CARMEN CARRION PUENTE   | 686464         |
| E/2022-22871 | 25/4/22          | BANCA DE LOTERIA MELO JIMENEZ  | SERVICIOS DE BANCA DE LOTERIA, JUEGOS DE AZAR   | JAIRO GABRIEL MELO JIMENEZ  | 684287         |
| E/2022-26762 | 12/5/22          | BANCA DE LOTERIA MELSOLUTION   | SERVICIOS DE VENTAS DE JUEGOS DE AZAR.  | MELVIL OMAR PORTORREAL ALMANZAR   | 687163         |
| E/2022-26988 | 12/5/22          | BANCA DE LOTERIA MILLONETA KPK   | VENTA DE NUMEROS DE LOTERIA, JUEGO DE AZAR.   | NICAURI ESTHER ROSARIO MATOS  | 687341         |
| E/2022-24983 | 4/5/22           | BANCA DE LOTERIA MORENO  | VENTA DE JUEGOS DE AZAR.  | YGNACIO ALCIBIADES PENA NUNEZ   | 685861         |
| E/2022-26787 | 12/5/22          | BANCA DE LOTERIA OVALEON   | VENTA DE NUMEROS DE LOTERIA.  | UICTON ANTONIO DIAZ OVALLE  | 687177         |
| E/2022-26355 | 10/5/22          | BANCA DE LOTERIA PABLITO   | PROMOVER, FOMENTAR Y VENDER LOS NUMEROS DE LAS LOTERIAS AUTORIZADAS POR EL ESTADO DOMINICANO, YA SEA DE MAYORISTA O DE PASANTES, O DE CUALQUIER OTRA NATURALEZA.  | EMILIO ALFONSO UBIERA NOVA  | 686823         |
| E/2022-26789 | 12/5/22          | BANCA DE LOTERIA PLATALEON   | VENTAS DE NUMEROS DE LOTERIA.   | HECTOR DANIEL GONZALEZ CASTRO   | 687178         |
| E/2022-27798 | 17/5/22          | BANCA DE LOTERIA POLIN S   | VENTAS DE NUMEROS DE LOTERIA.   | MARTIN SUERO VELASQUEZ  | 687996         |

| [210] EXP.   | [220] SOL. FECHA   | [561] NOMBRE COMERCIAL   | [510] ACTIVIDAD  | [730] SOLICITANTE  | [111] REGISTRO   |
|--|--|--|--|--|--|
| E/2022-26749<br>E/2022-25016   | 12/5/22<br>4/5/22  | BANCA DE LOTERIA QUINTANA MOR<br>BANCA DE LOTERIA RAIMER   | VENTA DE NUMERO Y JUEGO DE AZAR.<br>PROMOVER, FOMENTAR Y VENDER LOS NUMEROS DE LAS LOTERIAS AUTORIZADAS POR EL ESTADO DOMINICANO, YA SEA DE MAYORISTA O DE PASANTES, O DE CUALQUIER OTRA NATURALEZA.   | ADRIANA QUINTANA MOREL<br>PEDRO ENCARNACION DEL ROSARIO  | 687147<br>685781   |
| E/2022-27900<br>E/2022-25223<br>E/2022-26366   | 17/5/22<br>5/5/22<br>10/5/22   | BANCA DE LOTERIA RAMON P. GÓMEZ<br>BANCA DE LOTERIA VICTOR JUNIOR<br>BANCA DE LOTERIA WALDYS   | VENTA DE NÚMEROS DE LOTERIA.<br>VENTA Y COMERCIALIZACIÓN DE NÚMEROS DE LOTERIAS NACIONALES E INTERNACIONALES.<br>PROMOVER, FOMENTAR Y VENDER LOS NUMEROS DE LAS LOTERIAS AUTORIZADAS POR EL ESTADO DOMINICANO, YA SEA DE MAYORISTA O DE PASANTES, O DE CUALQUIER OTRA NATURALEZA.  | RAMÓN PASCUAL GÓMEZ ABREU<br>VICTOR MANUEL UREÑA<br>WALDYS FRANCISCO PILARTE RAMOS   | 688094<br>685932<br>686828   |
| E/2022-27421<br>E/2022-26868<br>E/2022-23079<br>E/2022-27533<br>E/2022-27709   | 16/5/22<br>12/5/22<br>9/5/22<br>16/5/22<br>17/5/22   | BANCA DE LOTERIA YDALIS<br>BANCA DE LOTERIAS A. JIMENEZ<br>BANCA DE LOTERIAS TITO LA FUERZA<br>BANCA DE VERONICA SOLUCION<br>BANCA EL CORAL  | VENTA DE JUEGOS DE LOTERIA Y JUEGOS DE AZAR<br>VENTA DE JUEGO DE AZAR.<br>VENTA DE LOTERIA Y JUEGOS DE AZAR.<br>VENTA DE LOTERIA.<br>SERVICIOS DE BANCA DE APUESTAS  | JOSE LUIS PERALTA<br>AMAURIS DE JESUS BRITO JIMENEZ<br>VICTOR MANUEL SANTOS MARTINEZ<br>BELGICA ROSARIO POLANCO<br>EDWIN NICANOR ALVAREZ RODRIGUEZ,<br>ESMERALDA ALTAGRACIA SOSA BISONO  | 687679<br>687254<br>686647<br>687753<br>688079   |
| E/2022-25020<br>E/2022-26935<br>E/2022-22472<br>E/2022-27053   | 4/5/22<br>12/5/22<br>11/5/22<br>13/5/22  | BANCA EL PINO RAP<br>BANCA EL POLLO<br>BANCA EL VIEJO<br>BANCA ELADIO, DE ELADIO DE JESUS CESPEDES MARTINEZ  | SERVICIOS DE BANCA DE APUESTAS DEPORTIVAS, LOTERIAS Y TODOS TIPOS DE JUEGOS DE AZAR.<br>SERVICIOS DE BANCA DE LOTERIA Y JUEGOS DE AZAR.<br>SERVICIO DE BANCAS DE APUESTAS.<br>BANCAS DE APUESTAS, JUEGOS DE LOTERIAS   | ROBERTO ANDRES PICHARDO<br>FELIX SANTO JIMENEZ PACHECO<br>RUBEN MARCELINO GOMEZ RODRIGUEZ<br>ELADIO DE JESUS CESPEDES MARTINEZ   | 685777<br>687306<br>686974<br>687402   |
| E/2022-24047<br>E/2022-27089<br>E/2022-25589<br>E/2022-27914<br>E/2022-25351   | 9/5/22<br>13/5/22<br>9/5/22<br>17/5/22<br>5/5/22   | BANCA F B LA FORTUNA<br>BANCA FANA<br>BANCA FIDELIA ELIZABETHEN<br>BANCA FRANCHELIS<br>BANCA FRANCIA,<br>DE RAFAELA ENCARNACION JIMENEZ  | SERVICIOS DE VENTAS DE JUEGOS DE AZAR.<br>SERVICIOS DE BANCA DE LOTERIA Y JUEGOS DE AZAR.<br>SERVICIOS DE BANCA DE LOTERIA.<br>VENTAS DE NUMEROS DE LOTERIAS Y JUEGO DE AZAR.<br>SERVICIOS DE BANCAS DE APUESTAS, JUEGOS DE LOTERIAS.  | FIORDALIZA BUENO BISONO<br>PABLO NELSON FANA CASTRO<br>FIDELIA ALTAGRACIA RODRIGUEZ DE THEN<br>DESMOTEL SANCHEZ PEREZ<br>RAFAELA ENCARNACION JIMENEZ   | 686541<br>687424<br>686498<br>688082<br>686031   |
| E/2022-26214<br>E/2022-26883<br>E/2022-21530<br>E/2022-25878<br>E/2022-27610<br>E/2022-23231<br>E/2022-26292<br>E/2022-25635<br>E/2022-26659   | 11/5/22<br>12/5/22<br>6/5/22<br>9/5/22<br>16/5/22<br>5/5/22<br>10/5/22<br>10/5/22<br>17/5/22   | BANCA FRR<br>BANCA FT<br>BANCA GENESIS & ALONSO<br>BANCA GIBE<br>BANCA GILCIA<br>BANCA HELLEN<br>BANCA INVERSIONES KR<br>BANCA ISABEL T<br>BANCA J RODRIGUEZ   | VENTA DE LOTERIAS Y JUEGOS DE AZAR.<br>SERVICIOS DE JUEGO DE AZAR Y VENTA DE LOTERIA.<br>VENTA DE LOTERIAS<br>VENTAS DE NUMEROS Y JUEGOS DE AZAR<br>SERVICIO DE BANCA DE LOTERIAS.<br>VENTAS DE NUMEROS Y JUEGOS DE AZAR<br>VENTA DE NUMEROS Y JUEGOS DE AZAR.<br>VENTA DE NUMEROS DE LA LOTERIA Y JUEGOS DE AZAR.<br>SERVICIO DE BANCA DE LOTERIAS Y APUESTAS.  | FRANKLIN RAFAEL RAMOS ROMANO<br>FRANDY ESTEBAN TAVAREZ NUNEZ<br>GERVISON ANTONY PENA ESPINAL<br>JOSELITO BONILLA JAQUEZ<br>GILCIA MERCEDES DE AZA QUINONES<br>HENRY ANTONIO ALCANTARA PIMENTEL<br>QUILVIO RAFAEL RAMOS<br>ISABEL TEJADA DE JESUS<br>JOEL RODRIGUEZ,<br>REYMAIRY RODRIGUEZ MARTE  | 687061<br>687268<br>686284<br>686431<br>687828<br>685856<br>686760<br>686766<br>687876   |
| E/2022-26403<br>E/2022-25335<br>E/2022-25318   | 11/5/22<br>5/5/22<br>5/5/22  | BANCA JUAN M GUZMAN<br>BANCA JUNIOR QUISQUEYA<br>BANCA LA CENISITA   | VENTAS DE NUMEROS DE LA LOTERIA Y JUEGOS AZAR.<br>VENTA DE JUEGOS DE LOTERIAS.<br>PROMOVER, FOMENTAR Y VENDER LOS NUMEROS DE LAS LOTERIAS AUTORIZADAS POR EL ESTADO DOMINICANO, YA SEA DE MAYORISTA O DE PASANTES, O DE CUALQUIER OTRA NATURALEZA.   | JUAN DE DIOS MEDINA GUZMAN<br>PEDRO JUNIOR MEDINA ALCANTARA<br>RUBEN DARIO NUNEZ DEL ROSARIO   | 687081<br>686010<br>685993   |
| E/2022-27044   | 13/5/22  | BANCA LA CONFIABLE, DE LUIS MODESTO CEBALLOS VILLAVICENCIO   | BANCAS DE APUESTAS, JUEGOS DE LOTERIAS.  | LUIS MODESTO CEBALLOS VILLAVICENCIO  | 687385   |
| E/2022-27437<br>E/2022-25045<br>E/2022-21654   | 16/5/22<br>4/5/22<br>12/5/22   | BANCA LA FORTUNA AJV<br>BANCA LA FORTUNA, DE JOSE NUNEZ GARRIDO<br>BANCA LA FUNDA  | VENTA DE NÚMEROS Y JUEGO DE AZAR.<br>SERVICIO DE BANCAS DE APUESTAS, JUEGOS DE LOTERIAS<br>PROMOVER, OPERAR, COMERCIALIZAR, EN TODAS SUS MODALIDADES JUEGOS DE SUERTE Y AZAR. LOTERIAS ELECTRONICAS Y DEPORTIVAS.  | SUGEY ALTAGRACIA NOVAS JESUS<br>JOSE NUNEZ GARRIDO<br>CESAR FABRICIANO GOMEZ CASTILLO  | 687696<br>685802<br>687256   |
| E/2022-25639<br>E/2022-27925<br>E/2022-26947<br>E/2022-20623<br>E/2022-26946<br>E/2022-25493<br>E/2022-27608<br>E/2022-23319<br>E/2022-21233<br>E/2022-25889   | 6/5/22<br>17/5/22<br>12/5/22<br>13/5/22<br>12/5/22<br>6/5/22<br>17/5/22<br>17/5/22<br>5/5/22<br>9/5/22   | BANCA LA GALLERA<br>BANCA LA MALVINA<br>BANCA LA POPULAR<br>BANCA LAS ESPINAS<br>BANCA LEITO<br>BANCA LIRIANO<br>BANCA LISBETH<br>BANCA LOS GANADORES<br>BANCA MANNY<br>BANCA MARISOL  | SERVICIOS DE BANCA DE LOTERIA<br>VENTA DE NUMERO DE LOTERIA.<br>VENTA DE LOTERIAS Y JUEGOS DE AZAR<br>VENTA DE NUMEROS DE LOTERIA, JUEGOS DE AZAR Y APUESTAS DEPORTIVAS.<br>VENTA DE NUMERO DE LOTERIA Y JUEGO DE ASAR<br>VENTAS DE NUMERO Y JUEGO DE AZAR.<br>VENTAS DE NUMERO DE LA LOTERIA Y JUEGOS DE AZAR.<br>VENTA DE LOTERIAS<br>VENTA DE LOTERIAS Y JUEGOS DE AZAR<br>PROMOVER, FOMENTAR Y VENDER LOS NUMEROS DE LAS LOTERIAS AUTORIZADAS POR EL ESTADO DOMINICANO, YA SEA DE MAYORISTA O DE PASANTES, O DE CUALQUIER OTRA NATURALEZA.   | DIEGO MORENO MONTILLA<br>JESUS AMADO CONTRERAS ENCARNACION<br>ROSALINDA ALTAGRACIA POLANCO MINAYA<br>JENITA MARIA MARTINEZ SANTOS<br>LUIS GONZALEZ CASTILLO<br>HERMINIA ESPINAL LIRIANO<br>MARIA ISABEL BETANCES OZORIA<br>VIVIANA CAROLINA MARTINEZ CARRION<br>MANUEL DE JESUS FERNANDEZ DISLA<br>RAMONA BAEZ RODRIGUEZ   | 686283<br>688101<br>687316<br>687388<br>687315<br>686163<br>688113<br>688148<br>686026<br>686480   |
| E/2022-26588<br>E/2022-26230<br>E/2022-22907<br>E/2022-22924<br>E/2022-27911<br>E/2022-27339   | 12/5/22<br>13/5/22<br>25/4/22<br>13/5/22<br>17/5/22<br>16/5/22   | BANCA MARTE BMM<br>BANCA MEJIA<br>BANCA MELO<br>BANCA MIGUEL TM<br>BANCA NALLYBERTO<br>BANCA NINO MO   | VENTA DE NUMEROS DE LOTERIA Y JUEGOS DE AZAR.<br>SERVICIOS DE BANCA DE LOTERIAS, JUEGOS DE AZAR.<br>VENTA DE NUMEROS DE LOTERIA, VENTA DE LOTO, VENTA DE RECARGAS TELEFONICAS.<br>SERVICIOS DE BANCA DE APUESTAS, LOTERIAS Y TODOS TIPO DE JUEGO DE AZAR.<br>VENTAS DE NUMEROS DE LOTERIA Y JUEGO DE AZAR<br>SERVICIOS DE BANCAS DE APUESTAS DEPORTIVAS, LOTERIAS Y TODOS TIPOS DE JUEGOS DE AZAR.   | MARIO MARTE MORILLO<br>ANGEL LOIBY MEJIA MELO<br>SANTO MANUEL MELO GUERRERO<br>MIGUEL ANTONIO TINEO MENDOZA<br>JOSE ALBERTO ROSARIO CASTRO<br>SATURNINO MOSQUEA UREÑA  | 687338<br>687478<br>687395<br>687515<br>688084<br>687634   |
| E/2022-25009<br>E/2022-23997<br>E/2022-27910<br>E/2022-25256<br>E/2022-27493<br>E/2022-26178<br>E/2022-24713<br>E/2022-25495<br>E/2022-27778<br>E/2022-27782<br>E/2022-22380<br>E/2022-26583<br>E/2022-27607<br>E/2022-24916 | 4/5/22<br>6/5/22<br>17/5/22<br>5/5/22<br>16/5/22<br>10/5/22<br>11/5/22<br>6/5/22<br>17/5/22<br>17/5/22<br>6/5/22<br>13/5/22<br>16/5/22<br>4/5/22 | BANCA NJ<br>BANCA P. ELIGIO ZUNA<br>BANCA PACU<br>BANCA PAPO SENSERI<br>BANCA PEÑA RODRIGUEZ<br>BANCA PEREZ FERNANDO<br>BANCA OD<br>BANCA RAFAEL MJ<br>BANCA RAFAELA VARGAS<br>BANCA ROBERTO JANET<br>BANCA ROSARIO SANCHEZ<br>BANCA SFMM<br>BANCA TRONCOSO<br>BANCA YERAL | VENTA DE NÚMEROS DE LOTERIA.<br>SERVICIOS DE BANCAS DE LOTERIA.<br>VENTA DE LOTERIAS Y JUEGOS DE AZAR.<br>SERVICIOS DE BANCA DE LOTERIA<br>VENTA DE NUMEROS DE LOTERIA<br>SERVICIO DE BANCA DE LOTERIA.<br>VENTA DE NUMEROS DE LA LOTRIA Y JUEGOS DE AZAR.<br>VENTAS DE NUMEROS Y JUEGOS DE AZAR<br>SERVICIOS DE BANCA DE LOTERIA.<br>VENTA DE NUMERO DE LA LOTERIA Y JUEGOS DE AZAR.<br>VENTA DE NUMEROS DE LOTERIAS Y JUEGOS DE AZAR<br>SERVICIOS DE BANCA DE LOTERIA Y JUEGOS DE AZAR<br>SERVICIOS DE BANCA DE LOTERIA.<br>VENTA DE NUMEROS DE LOTERIA.<br>SERVICIOS DE BANCAS DE LOTERIA Y JUEGOS DE AZAR. | NEFTALI CRUZ BUENO JIMENEZ<br>PEDRO ELIGIO OZUNA CEDANO<br>PASCUAL ANTONIO LOPEZ VENTURA<br>MAXIMO ANTONIO PEREZ RAPOSO<br>GABRIEL MOVINSON RODRIGUEZ TAVERAS<br>FRANCISCO FERNANDO PEREZ TORRES<br>LEONEL QUEZADA DE LA CRUZ<br>RAFAEL REYES TORRES<br>RAFAEL ANTONIO VARGAS SALAZAR<br>ROBERTO ROSARIO<br>LUIS NICOLAS SANCHEZ SANCHEZ<br>SANTO FELIPE MATEO MARCANO<br>VICTOR ANTONIO TRONCOSO PIMENTEL<br>GERALDINE ALTAGRACIA CRISOSTOMO DE JESUS | 685762<br>686080<br>688104<br>685945<br>687719<br>686689<br>687074<br>686164<br>687973<br>687990<br>686231<br>687519<br>687830<br>685690 |
| E/2022-27131<br>E/2022-21991<br>E/2022-19853<br>E/2022-26499<br>E/2022-25199   | 13/5/22<br>13/5/22<br>13/5/22<br>16/5/22<br>5/5/22   | BANCA YOCALIZ<br>BANCA YONI R.G.L.<br>BANCA CALALAS<br>BANCAS CHEVALIER<br>BANCAS CLEIDEL  | SERVICIOS DE VENTAS DE JUEGOS DE AZAR.<br>SERVICIO DE BANCA DE LOTERIA, JUEGOS DE AZAR.<br>SERVICIOS DE BANCAS APUESTAS DEPORTIVAS, LOTERIAS Y TODOS TIPOS DE JUEGOS DE AZAR<br>VENTAS DE NUMEROS Y JUEGOS DE AZAR.<br>BANCAS DE LOTERIA.  | LIZALDO JOSE JIMENEZ ZAPATA<br>YOLMAN RAFAEL GOMEZ LECLERC<br>FRANCISCO ANTONIO CRUZ VASQUEZ<br>JOSE ORLANDO CHEVALIER CUEVAS<br>RAMÓN ALBERTO MATOS PEREZ,<br>LEONELA FRANCIRI SEGURA FERRERAS  | 687464<br>687507<br>687544<br>687690<br>685914   |
| E/2022-26793<br>E/2022-22303   | 12/5/22<br>21/4/22   | BANCAS DE LOTERIA AIMEE<br>BANCAS DE LOTERIA ALEXIS  | VENTAS DE NUMEROS DE LOTERIA.<br>VENTA DE TODO TIPO DE LOTERIA, JUEGOS DE ASAR, COBRO DE FACTURAS DE SERVICIOS, VENTA DE TODO TIPO RECARGAS Y TODOS LOS DEMAS JUEGOS DE AZAR QUE SEAN LEGAL.   | DORISNELL AIMEE DE LEON FORTUNATO<br>JUAN GENAO GUTIERREZ  | 687182<br>683762   |
| E/2022-27740<br>E/2022-26184<br>E/2022-24458   | 17/5/22<br>10/5/22<br>11/5/22  | BANCAS DE LOTERIA EMALEON<br>BANCAS DE LOTERIA FIGUEROA<br>BANCAS DE LOTERIA LEONIDAS RAFAEL BAEZ  | VENTAS DE NUMEROS DE LOTERIA.<br>JUEGO DE AZAR (RIFA DE LOTERIA).<br>SERVICIOS DE BANCAS DE LOTERIAS, JUEGOS DE LOTERIAS Y AZAR  | EBANGELITA ALVARADO DE AZA<br>ORLANDO FIGUEROA DE JESUS<br>LEONIDAS RAFAEL BAEZ BAEZ,<br>OTMIEL YACOMO BAEZ NUNEZ<br>BERNARDO MORFA LLUBERES   | 687929<br>686681<br>686935   |
| E/2022-22056   | 9/5/22   | BANCAS DE LOTERIA MORFA  | VENTA DE TODO TIPO DE LOTERIAS, JUEGOS DE AZAR, COBRO DE FACTURAS DE SERVICIOS, VENTA DE TODO TIPO DE RECARGAS Y TODOS LOS DEMAS JUEGOS DE AZAR QUE SEAN LEGAL.  | BERNARDO MORFA LLUBERES  | 686506   |
| E/2022-27805<br>E/2022-25274<br>E/2022-27039<br>E/2022-27679<br>E/2022-25843   | 17/5/22<br>5/5/22<br>13/5/22<br>17/5/22<br>9/5/22  | BANCAS DE LOTERIA PERELLO<br>BANCAS DE LOTERIA R & M<br>BANCAS DE LOTERIA SOLUCABA<br>BANCAS DE LOTERIA SOLUSERGIO<br>BANCAS DE LOTERIA VITERBO  | VENTA DE TODO TIPO DE LOTERIAS, JUEGOS DE AZAR, COBRO DE FACTURAS DE SERVICIOS, VENTA DE TODO TIPO DE RECARGAS Y TODOS LOS DEMAS JUEGOS DE AZAR QUE SEAN LEGAL.<br>VENTA DE JUEGO DE AZAR.<br>VENTAS DE NUMEROS DE LOTERIA Y JUEGO DE AZAR.<br>VENTAS DE NUMEROS DE LOTERIA Y JUEGOS DE AZAR.<br>VENTA DE TODO TIPO DE LOTERIAS, JUEGOS DE AZAR, COBRO DE FACTURAS DE SERVICIOS, VENTA DE TODO TIPO DE RECARGAS Y TODOS LOS DEMAS JUEGOS DE AZAR QUE SEAN LEGAL.   | RAMON LEONALDO PENA CARRASCO<br>RUDDY RUBI CESPEDES MORILLO<br>JOSE CABA<br>SERGIO EDUARDO DE LEON GARCIA<br>VITERBO HERNANDEZ   | 687998<br>686070<br>687347<br>687895<br>686470   |
| E/2022-22276   | 10/5/22  | BANCAS DE LOTERIA ANA POLANCO  | VENTA DE TODO TIPO DE LOTERIA EN GENERAL, JUEGOS DE AZAR, COBRO DE FACTURAS DE SERVICIOS, VENTA DE TODO TIPO DE RECARGAS Y TODOS LOS DEMAS JUEGOS DE AZAR.   | ANA CONSUELO NUNEZ DE POLONIA  | 686668   |
| E/2022-26795<br>E/2022-26664<br>E/2022-26918   | 12/5/22<br>11/5/22<br>12/5/22  | BANCAS DE LOTERIAS LA PATRONA<br>BANCAS DE LOTERIAS JULITO<br>BANCAS DE LOTERIAS TRONCOSO, DE FRAN ROBERT CASADO   | VENDER NUMERO DE LOTERIA<br>VENTA DE NUMEROS DE LA LOTERIA Y JUEGOS DE AZAR.<br>VENTA DE LOTERIA Y JUEGO DE AZAR   | NAIROBIS BERENICE SOTO ESTEPAN<br>JULIO ANGEL AGUERO OGANDO<br>FRAN ROBERT CASADO TRONCOSO   | 687188<br>687092<br>687288   |
| E/2022-25664<br>E/2022-26735   | 6/5/22<br>12/5/22  | BANCAS EDITO CRUZ<br>BANCAS JAIRO BAEZ BJB   | SERVICIOS DE JUEGOS DE AZAR.<br>SERVICIOS DE BANCAS DE APUESTAS DEPORTIVAS, LOTERIAS Y TODOS TIPOS DE JUEGOS DE AZAR.  | EDITO PORFIRIO CRUZ CASTILLO<br>JAIRO BAEZ MENENDEZ  | 686301<br>687145   |
| E/2022-24512<br>E/2022-27327<br>E/2022-27115   | 9/5/22<br>17/5/22<br>17/5/22   | BANCAS JETS SPORT LINE<br>BANCAS JTTM & ASOCIADOS<br>BANCAS LA ESTRELLA DE LOS HERMANOS SOSA.  | SERVICIOS DE BANCAS DEPORTIVAS, LOTERIAS Y TODOS TIPOS DE JUEGOS DE AZAR<br>SERVICIOS DE BANCAS APUESTAS DEPORTIVAS, LOTERIAS Y TODOS TIPOS DE JUEGOS DE AZAR<br>BANCAS DE LOTERIA, JUEGO DE AZAR Y LOTERIA  | JUNIOR ALEJANDRO ARIAS HENRIQUEZ<br>JEISON DE JESUS TINEO TINEO<br>CONSORCIO DE BANCAS HERMANOS SOSA, S.R.L.   | 686371<br>687925<br>687866   |
| E/2022-25892<br>E/2022-26723   | 9/5/22<br>12/5/22  | BANCAS LAMPARA<br>BANDOZINC  | VENTAS DE NUMERO PARA LOS SORTEOS DE LA LOTERIA.<br>SERVICIOS DE TOURS OPERADOR RESEPTIVO, SERVICIOS DE AGENCIA DE VIAJES, VENTAS DE BOLETOS AEREOS, GESTION DE HOSPEDAJES EN HOTELES Y SERVICIOS TURISTICOS EN GENERAL.   | JHONNY ROBERTO ARIAS<br>EZEQUIEL ARTURO VALDEZ SOTO  | 686459<br>687139   |
| E/2022-20373<br>E/2022-23969   | 12/5/22<br>5/5/22  | BANREMESAS BANCO DE REMESAS INTERNACIONALES<br>BARATON JUNIOR MARKET   | SERVICIOS DE PUBLICIDAD; GESTION DE NEGOCIOS COMERCIALES; ADMINISTRACION COMERCIAL; PROMOCION Y MERCADEO; SERVICIOS FINANCIEROS. PRESTAMOS PERSONALES.<br>VENTAS DE PROVISIONES ARTICULOS COMESTIBLES, TODO TIPO DE BEBIDA, IMPORTACION Y EXPORTACION, VENTA DE PRODUCTOS DE CONSUMO MASIVO TALES COMO: CRISTALERIA, PLASTICOS.  | LOONI GUILLERMO BENITEZ NUNEZ<br>MELQUIADES MOSQUEA ROJAS  | 687309<br>686020   |
| E/2022-27774   | 17/5/22  | BARBIERO   | SERVICIOS DE ALIMENTOS Y BEBIDAS, COMIDA EMPRESARIAL, PRESTACION DE SERVICIOS EN EL AREA DE RECREACION Y EVENTOS, VENTAS DE ACTIVIDADES DE RECREACION.   | ANGEL MIGUEL DE LA CRUZ  | 687965   |
| E/2022-27162   | 13/5/22  | BAREMAR HOLDINGS   | INVERSION DE CAPITAL Y/O VALORES EN BIENES MUEBLES, TALES COMO ACCIONES, BONOS Y BIENES RAICES.  | SHANE KENNETH MCLEAN   | 687485   |
| E/2022-28227   | 18/5/22  | BARGOM   | ESTUDIO FOTOGRAFICO, VENTA DE MATERIALES DE CONSTRUCCION, ALQUILER Y VENTA DE EQUIPOS DE CONSTRUCCION, PROVEEDORES DE SUPLEMENTOS ALIMENTICIOS.  | BARON EMILIO SUNCAR ATTIAS,<br>GLORIA STEPHANIE GOMEZ ROSARIO  | 688158   |
| E/2022-22606<br>E/2022-24181<br>E/2022-26671   | 11/5/22<br>4/5/22<br>11/5/22   | BASKETS BY MILAGU<br>BAZAAR DE PACAS EMAILYN DE LOS SANTOS<br>BAZZAR   | VENTA DE ARTICULOS PERSONALIZADOS Y GRABADOS.<br>VENTA DE ROPA DE SEGUNDA MANO.<br>BRINDAR SERVICIOS DE LAVADO DE VEHICULOS, VENTA DE ACCESORIOS DE VEHICULOS Y COMPRA Y VENTA COMIDAS Y BEBIDAS.  | JOSMARY ALTAGRACIA LOPEZ CASTILLO<br>EMAILYN ELENA DE LOS SANTOS<br>PABLO RADHAMES MATEO MOTA  | 687112<br>685691<br>687096   |
| E/2022-27855<br>E/2022-24689   | 17/5/22<br>6/5/22  | BBLALA KIDS FASHION<br>BCPSL CAFETERIA COMEDOR   | COMPRA, VENTA, IMPORTACION Y EXPORTACION DE ROPAS PARA NINOS.<br>VENTA Y COMERCIALIZACION DE COMIDAS, ALIMENTOS BEBIDAS Y OTROS PRODUCTOS ALIMENTICIOS, ADEMAS DE OFRECER CUALQUIER OTRO SERVICIO QUE SE DERIVE DE ESTO.   | DIOGENE CASSIODORE FLORIVAL<br>ROSA NIDIA MONTERO VILORIO  | 688045<br>686315   |
| E/2022-26191   | 16/5/22  | BE ROYALTY   | SERVICIOS DE BELLEZA EN GENERAL, VENTA DE PRODUCTOS DE BELLEZA, IMPORTACION Y EXPORTACION DE PRODUCTOS, UTENSILIOS Y EQUIPOS DE BELLEZA.   | NARALY MASSIEL SEVERINO MIGUEL   | 687834   |

| [210] EXP.   | [220] SOL. FECHA | [561] NOMBRE COMERCIAL  | [510] ACTIVIDAD   | [730] SOLICITANTE  | [111] REGISTRO |
|--------------|------------------|---|---|--|----------------|
| E/2022-24724 | 5/5/22           | BEATO ACOSTA LOGISTIC GROUP                                     | IMPORTACIÓN, EXPORTACIÓN Y DISTRIBUCIÓN DE PRODUCTOS FARMACÉUTICOS Y PRODUCTOS QUÍMICOS TALES COMO: LENALIDOMIDA, RITUXIMAB, TRASTUZUMAB, PARAQUAT.   | RUDDY ANTHONY BEATO INFANTE  | 686023         |
| E/2022-23169 | 25/4/22          | BELEZAR COMERCIAL   | IMPORTACIÓN Y EXPORTACIÓN DE MERCANCIAS EN GENERAL TALES COMO: COMESTIBLES, BEBIDAS GASEOSAS, ALCOHÓLICAS, ARTICULOS DE FERRERÍA Y PINTURA, ENVASES PLÁSTICOS.  | BELEZAR COMERCIAL, S.R.L.  | 685702         |
| E/2022-24839 | 6/5/22           | BELGROUP  | JUEGOS DE AZAR; EXPLOTACIÓN, COMERCIALIZACIÓN Y ORGANIZACIÓN DE JUEGOS DE AZAR Y LOTERIAS.  | NEGOCIOS ICRAPAT, S.R.L.   | 686137         |
| E/2022-25845 | 10/5/22          | BELLISIMAS K.B.S. NAILS CENTER AND SCHOOL                       | SERVICIOS DE POSTURA DE UNAS, MANICURE, PEDICURE, IMPARTICION DE CURSOS Y CAPACITACIONES DE UNAS PROFESIONALES Y TECNICAS DE MAQUILLAJES.   | KIARA BIENVENIDA SANTANA AGUILERA                                      | 686530         |
| E/2022-25529 | 6/5/22           | BELMAR PLUS CARIBE  | SERVICIOS DE ASESORIA Y CAPACITACIÓN EN VALORACIÓN, RENDIMIENTO Y PRODUCTIVIDAD DE EQUIPOS DE TRABAJO, ENTRENAMIENTO DIRECTIVO Y COACHING EJECUTIVO.  | ALEJANDRO JAVIER URÍA BELMAR   | 686189         |
| E/2022-27386 | 16/5/22          | BENITEZ TINEO & ASOCIADOS                                       | SERVICIO DE OUTSOURCING DE RECLUTAMIENTO PERSONAL, SERVICIOS MANTENIMIENTO EN GRAL Y TODO LO RELACIONADO CON LA SELECCION Y RECLUTAMIENTO DE RECURSOS HUMANOS.  | ROSA MARIA TINEO ARIAS, JAISON FELIX BENITEZ PEREZ                     | 687659         |
| E/2022-26850 | 12/5/22          | BETHEN CLEANING   | OFRECEMOS SERVICIOS DE LIMPIEZA DE COLCHONES, SILLONES, MUEBLES, ALFOMBRAS, INTERIORES DE VEHICULOS.  | HILIBETH YISSET THEN, RICAR ALEXANDER BEQUER RODRIGUEZ                 | 687240         |
| E/2022-26080 | 13/5/22          | BETHLEHEM   | IMPORTACIÓN Y EXPORTACIÓN DE PRODUCTOS AGRICOLAS.   | GHAITH HISHAM MOHAMMAD AWAD  | 687495         |
| E/2022-22420 | 9/5/22           | BEYKER BEAUTY & SPA   | SERVICIO DE UNAS Y PROCEDIMIENTOS PARA EL CABELLO, CUIDADOS DE LA PIEL, MAQUILLAJE PERMANENTE, SERVICIOS DE SPA EN CABINA TODO EN BELLEZA GENERAL.  | BEYKER ROSARIO GIL   | 686556         |
| E/2022-25913 | 9/5/22           | BHHO INVERSIONES  | VENTA DE LOTERIAS Y JUEGOS DE AZAR, PARTICIPACION EN FONDOS DE INVERSIONES O RENTA FIJA, TENEDORAS DE INMUEBLES, TENEDORAS DE ACCIONES Y CUOTAS SOCIALES.   | ITANIA INMACULADA GUZMÁN RODRIGUEZ DE PEÑA                             | 686477         |
| E/2022-24729 | 6/5/22           | BIANKA MALDONADO BEAUTY STUDIO                                  | BELLEZA, SERVICIO Y VENTA DE MAQUILLAJE, AGENCIA DE CAPACITACIÓN EN MAQUILLAJE Y AGENCIA DE MAQUILLADORES.  | BIANKA ELIZABETH MALDONADO BRITO                                       | 686292         |
| E/2022-25868 | 9/5/22           | BIBA  | SERVICIOS MÉDICOS DE ANESTESIOLOGÍA, ANATOMÍA PATOLÓGICA, CARDIOLOGÍA CLÍNICA, CARDIOLOGÍA INTERVENCIONISTA, CIRUGÍA PEDIÁTRICA, CIRUGÍA GENERAL.   | GAMALIEL JORGE BINET BATISTA   | 686439         |
| E/2022-20174 | 13/5/22          | BIBLIOTECA AGUILAS  | DISTRIBUCION DE DOCUMENTOS RELATIVO A SERMONES.   | JEAN GUSTIN FILS, RICHEKANN DESAMOUR                                   | 687481         |
| E/2022-26565 | 12/5/22          | BIENES RAICES JARADO JARABACOA REAL ESTATE                      | VENTA, COMPRA, ALQUILER Y ADMINISTRACIÓN DE INMUEBLES.  | JOSE MIGUEL PICHARDO DIAZ  | 687263         |
| E/2022-25876 | 9/5/22           | BIENESTAR ORGANICO  | IMPORTACIÓN, VENTA Y DISTRIBUCION DE PRODUCTOS Y SUPLEMENTOS NATURALES PARA LA SALUD, USO CORPORAL Y ALIMENTOS, TALES COMO: CREMAS, ACEITES.  | CHARLES MCLEAN VALLE RODRIGUEZ   | 686280         |
| E/2022-19654 | 6/5/22           | BIO NATURAL HAIR MEDINA PAULINNO                                | VENTA DE PRODUCTOS DE BELLEZA Y COSMETICO.  | KEILIN CRISTINA MEDINA PAULINO   | 686210         |
| E/2022-26959 | 12/5/22          | BIOCHANGE DOMINICANA  | SERVICIOS DE REHABILITACION FISICA, CUIDADOS POSQUIRURGICOS, REANIMACION Y TERAPIAS.  | RAFAEL ERNESTO PUJOLS LUCIANO  | 687330         |
| E/2022-24376 | 5/5/22           | BIODIVERSITY FREE ZONE  | CONSTRUCCIÓN, INSTALACIÓN, DESARROLLO, OPERACIÓN, ADMINISTRACIÓN Y PROMOCIÓN DE PARQUES INDUSTRIALES Y ZONAS FRANCS EN TODO EL TERRITORIO DE LA REPÚBLICA DOMINICANA.                                 | AMMADOL BIO, SRL   | 685907         |
| E/2022-27506 | 16/5/22          | BIOMEDICAL WASTE MANAGEMENT BIOMA                               | GESTION DE RESIDUOS HOSPITALARIOS Y BIOMEDICOS.   | FRANCISCO JOSE HERNANDEZ VILLAMAN, ARNULFO ALEXANDER RODRIGUEZ VENTURA | 687781         |
| E/2022-27296 | 16/5/22          | BIOTECH-AGRO INDUSTRIAL   | FABRICACIÓN, DISTRIBUCIÓN Y COMERCIALIZACIÓN DE TODO TIPO DE INSUMOS AGROPECUARIOS Y SERVICIOS GENERALES  | FRANCISCO ANTONIO MATEO MARTINEZ, DANIA ADELA PEÑA BAUTISTA            | 687629         |
| E/2022-25530 | 6/5/22           | BISOFI GOURMET  | SERVICIO DE CATERING  | VIADNA GUENDRY SANCHEZ RODRIGUEZ                                       | 686190         |
| E/2022-25139 | 5/5/22           | BISTRO 1790   | OPERADORA DE RESTAURANTES Y BARES.  | BUFETE MEJIA-RICART & ASOCIADOS, SRL                                   | 685875         |
| E/2022-27856 | 17/5/22          | BIXFLY  | VENTAS DE PASAJES AEROS, RESORT, PAQUETES VACACIONALES, TOURS, BOLETERIAS, ALQUILER DE AUTOS, RESTAURANTES, SERVICIOS DE ENTRETENIMIENTO.   | OSCAR ALEJANDRO ROMAN ROSADO   | 688038         |
| E/2022-27266 | 13/5/22          | BLACK BIRCH FOREST  | RECLUTAMIENTO DE RECURSOS HUMANOS.  | ALBERTO FRANCIS  | 687577         |
| E/2022-26703 | 13/5/22          | BLOQUE DE PASTORES OESTE UNIDOS POR CRISTO                      | ASOCIACIÓN SIN FINES DE LUCRO, CON LA MISIÓN DE QUE ES UNA ORGANIZACIÓN EVANGÉLICA ESPIRITUAL Y SOCIAL, SIN INCLINACIÓN POLÍTICA PARTIDARIA.  | DOMINGA ENCARNACION MONTERO  | 687506         |
| E/2022-27982 | 17/5/22          | BLUE CONGRESS LT  | SERVICIOS ESPECIALIZADOS DE MONTAJE, ADMINISTRACIÓN Y EJECUCION DE TODO TIPO DE EVENTOS Y REUNIONES ACADEMICAS, CIENTIFICOS Y DE MONTAJE.   | NANCY ELIZABETH TAVERAS RIVERA   | 688169         |
| E/2022-25408 | 6/5/22           | BLUE DIBERS IN AND WATER SPORT                                  | EVENTOS ACUÁTICOS Y DE BUCEO.   | BLUE DIVERS IN AND WATER SPORT, S.R.L.                                 | 686089         |
| E/2022-27122 | 13/5/22          | BLUE ELEFANT AZ 1   | LA PRODUCCIÓN DE ENERGÍA RENOVABLE Y CUALQUIER ACTIVIDAD RELACIONADA A LA ENERGÍA SOLAR, TÉRMICA O FOTOVOLTAICA.  | BEE 1 CARIBE, S.L.   | 687460         |
| E/2022-27119 | 13/5/22          | BLUE ELEFANT HM 1   | LA PRODUCCIÓN DE ENERGÍA RENOVABLE Y CUALQUIER ACTIVIDAD RELACIONADA A LA ENERGÍA SOLAR, TÉRMICA O FOTOVOLTAICA.  | BEE 1 CARIBE, S.L.   | 687451         |
| E/2022-27125 | 13/5/22          | BLUE ELEFANT MC 1   | PRODUCCIÓN DE ENERGÍA RENOVABLE Y CUALQUIER ACTIVIDAD RELACIONADA A LA ENERGÍA SOLAR, TÉRMICA O FOTOVOLTAICA.   | BEE 1 CARIBE, S.L.   | 687493         |
| E/2022-27124 | 13/5/22          | BLUE ELEFANT SD 1   | LA PRODUCCIÓN DE ENERGÍA RENOVABLE Y CUALQUIER ACTIVIDAD RELACIONADA A LA ENERGÍA SOLAR, TÉRMICA O FOTOVOLTAICA.  | BEE 1 CARIBE, S.L.   | 687494         |
| E/2022-24496 | 6/5/22           | BLUE SERVICES HD  | CONSULTORIA DE CIRUGIA PLASTICA, VENTA DE FAJAS Y PRODUCTOS DE SPA.   | SHEILA LETICIA HEREDIA   | 686200         |
| E/2022-25380 | 5/5/22           | BLUEHOUR  | REALIZACIÓN DE EVENTOS Y ENTRETENIMIENTO BAJO CONTRATA POR TERCEROS.  | CAMILLE ALTAGRACIA PEÑA RODRIGUEZ                                      | 686082         |
| E/2022-27710 | 17/5/22          | BM SUPLIDORA  | COMERCIO DE ARTICULOS DESECHABLES COMO PLATOS, CURBETERIA, BANDEJAS, VASOS, SERVILLETAS, BOLSAS Y EMPAQUES.   | BRINELA MARSHUM ELLIOT   | 687911         |
| E/2022-26453 | 11/5/22          | BNA GALLERY   | VENTA DE CUADROS DE PINTURA.  | EUSEBIO CASTILLO ARECHE, EUSEBIO ERNESTO CASTILLO DEL ROSARIO          | 686888         |
| E/2022-26312 | 10/5/22          | BOCADILLOS LEPO   | COMERCIALIZACIÓN, ELABORACIÓN Y PRODUCCIÓN DE BOCADILLOS, ALIMENTOS, BEBIDAS Y POSTRES, SUPLIDORA DE MATERIAS PRIMAS E INSUMOS PARA LA ELABORACIÓN DE BOCADILLOS.                                     | LEURI DE JESUS POLANCO ORTEGA  | 686780         |
| E/2022-24805 | 11/5/22          | BOCADOS TRADICIONALES DEL CERRO NAV                             | FABRICACIÓN, VENTA Y DISTRIBUCIÓN DE TODAS CLASES DE ALIMENTOS Y BEBIDAS PARA CONSUMO HUMANO.   | NATALIA DE JESUS ALMANZAR VALENZUELA                                   | 686867         |
| E/2022-24973 | 4/5/22           | BORANIC   | COMPRA, VENTA, ELABORACIÓN DE PRODUCTOS DE CUIDADO PERSONAL TALES COMO CREMA DE PEINAR, PRE-POO, SHAMPOO, ACEITE Y TRATAMIENTO.   | MARIA ESTHER POLANCO SANTANA DE PEGUERO                                | 685743         |
| E/2022-26330 | 10/5/22          | BOSQUE ECOTURISTICO VISTA A LAS MONTANAS                        | ACTIVIDADES RECREATIVAS, DEPORTIVAS Y SOCIALES.   | JOSE PABLO GIL   | 686795         |
| E/2022-25098 | 5/5/22           | BOUTIQUE SALAS FEMME SHINE                                      | VENDEMOS Y ALQUILAMOS TODO TIPO DE ROPAS CLASIFICADAS PARA EVENTOS ESPECIALES COMO BODAS, GRADUACIONES, FIESTAS Y CELEBRACIONES DE MAYOR MAGNITUD.  | TRINITY ELIZABETH SALAS  | 685849         |
| E/2022-27962 | 17/5/22          | BRAMALL ST  | SERVICIOS DE TOUR OPERADOR, EXCURSIONES MARITIMAS, AEREAS, TERRESTRES Y DEPORTIVAS.   | MARVELYN YADIRA BRUNO DE BOURNIGAL                                     | 688139         |
| E/2022-19669 | 17/5/22          | BRAYAN GARCIA SMARTPHONE  | VENTA Y REPARACIÓN DE EQUIPOS ELECTRÓNICOS, CELULARES, TABLETAS, AUDIFONOS Y COVERS.  | BRAYAN GARCIA COLLADO  | 688002         |
| E/2022-26474 | 11/5/22          | BREAKING E-BORDERS  | REALIZACIÓN DE EVENTOS TIPO CONFERENCIAS O SEMINARIOS, QUE SERÁN IMPARTIDOS DE FORMA PERIÓDICA CON EL FIN DE PRESENTAR A LA COMUNIDAD EMPRESARIAL.  | ANAYKA MARCELL ACEVEDO LUNA  | 686903         |
| E/2022-25322 | 6/5/22           | BRILLIANT CARS-SHOP & SALE                                      | EXPORTACIÓN, IMPORTACIÓN, SERVICIO, COMERCIO, Y DISTRIBUCIÓN DE TODO TIPO DE VEHICULOS DE MOTOR, ASÍ COMO DE TODA PIEZAS Y ACCESORIOS DE LOS MISMOS.  | BRILLIANT CARS SHOP & SALE SRL   | 686254         |
| E/2022-27788 | 17/5/22          | BRINNA AGRO INDUSTRIAL  | PRODUCIR, COMPRA, VENTA Y COMERCIALIZACION DE TODO TIPO DE PRODUCTOS AGROPECUARIOS Y AVICULAS.  | JOSE ANTONIO RODRIGUEZ GUZMAN  | 687984         |
| E/2022-25977 | 16/5/22          | BSBL 2PLAY  | VENTA Y FABRICACIÓN DE ROPA DEPORTIVA, GORRAS, SOUVENIRS, ARTICULOS PERSONALIZADOS Y BORDADOS.  | SALOMÓN COHEN BOUCHARA   | 687673         |
| E/2022-26603 | 11/5/22          | BUBAMARA CORP   | SERVICIOS DE CATERING EN GENERAL.   | JORGE ENRIQUE RODRIGUEZ VALDEZ, GABRIELA PATRICIA RODRIGUEZ VALDEZ     | 687033         |
| E/2022-26830 | 12/5/22          | BUDAKAI   | ELABORACIÓN, COMERCIALIZACIÓN Y VENTAS DE COMIDAS Y BEBIDAS.  | CARLOS MANUEL PEÑA   | 687218         |
| E/2022-26513 | 11/5/22          | BUFETE JURIDICO LANDRON DE LOS SANTOS & ASOCIADOS               | BRINDAR SERVICIOS JURIDICOS EN GENERAL, INVERSIONES, PRÉSTAMOS PERSONALES E HIPOTECARIOS, BIENES RAICES, IMPORTACIÓN Y EXPORTACIÓN DE VEHÍCULOS, RECEPCIÓN Y ENVÍO DE DOCUMENTOS Y ASUNTOS ADUANALES. | EMELY STEPHANIES LANDRON DE LOS SANTOS                                 | 686937         |
| E/2022-26915 | 13/5/22          | BULLION LATAM TRUST   | ASESORIA LEGAL Y FINANCIERA, LITIGIOS, SERVICIOS PROFESIONALES EN EL ÁMBITO JURIDICO.   | ERNESTO LUCIANO BATISTA  | 687580         |
| E/2022-21665 | 17/5/22          | BUMA TOURS BMT  | AGENCIA TOUR OPERADOR DEDICADO A LA VENTA DE EXCURSIONES, RESERVACIONES EN HOTELES, PASAJES AEROS, VENTA DE CRUCEROS, EXCURSIONES NACIONALES E INTERNACIONALES.                                       | ANTONIO DE JESUS MEJIA   | 688100         |
| E/2022-26639 | 11/5/22          | BURGIN GAETAN AGUACATES, BACATES                                | PRODUCCIÓN Y COMERCIALIZACIÓN DE AGUACATES.   | ALEXANDRE BURGIN BURGIN  | 687067         |
| E/2022-26783 | 12/5/22          | BUSSINES CENTER SOLUTION PARAIG INTERNATIONAL                   | CENTRO DE NEGOCIOS, CALL CENTER NACIONAL E INTERNACIONAL, GESTIONES COMERCIALES A NIVEL NACIONAL E INTERNACIONAL, MARKETING DIGITAL NACIONAL E INTERNACIONAL.   | IGNACIO FERNANDEZ ANSORENA, PABLO GONZÁLEZ CASTRO, RAPHAEL MICHEL RIOS | 687172         |
| E/2022-26213 | 10/5/22          | BUZOFILMS   | PRODUCCIÓN Y REALIZACIÓN DE PELICULA LARGOMETRAJE DOMINICANO  | DIONISIO COLON OLIVERO   | 686702         |
| E/2022-23940 | 4/5/22           | BY COKCOGRO STORE   | VENTA DE COLCHAS, SABANAS, CORTINAS, ALFOMBRAS, COJINES ETC, CARTERAS Y ACCESORIOS.   | ALMA ALFREDA GROENEVELDT DE NOVA                                       | 685763         |
| E/2022-2412  | 13/5/22          | C&S VENTURA SOLUCIONES EMPRESARIALES                            | DISTRIBUCION, COMERCIALIZACION, IMPORTACION, EXPORTACION Y VENTA AL POR MAYOR Y DETALLE DE MATERIALES GASTABLES DE OFICINA, ESCOLARES.  | CRISMELY VENTURA HERNANDEZ   | 687396         |
| E/2022-27567 | 17/5/22          | C.C.T CLASICO CIGAR TEJADA                                      | VENTA AL POR MAYOR Y AL POR MENOR DEL TABACO Y SUS RELACIONADOS.  | FRANKLYN ANTONIO TEJADA ORTIZ  | 688068         |
| E/2022-24118 | 16/5/22          | CABANAS LA ESCUELITA  | MANEJO DE NEGOCIOS DE MOTELERIAS Y ADMINISTRACION DE HABITACIONES Y CABANAS   | TAT LEUNG CHENG SHUM   | 687800         |
| E/2022-26628 | 12/5/22          | CABANAS TURISTICAS DEL ESTE-CTDE                                | OFRECER SERVICIOS, DESARROLLO Y OPERACIONES HOTELERAS, ALOJAMIENTO DE HUÉSPEDES O VIAJEROS  | AMAUROS PEGUERO CABRERA  | 687290         |
| E/2022-20485 | 12/5/22          | CABARETE SURF COMPANY 301216                                    | SERVICIOS DE LECCIONES Y EXCURSIONES DE SURF, RENTAS DE TABLAS DE SURF, ESCUELA DE SURF, SERVICIOS DE FOTOGRAFIA, EXCURSIONES EN GENERAL.   | VICTOR BEATON HIDALGO  | 687228         |
| E/2022-24743 | 5/5/22           | CABLES MEDICAL & SENSORS PYF                                    | SUPLIR AL SECTOR HOSPITALARIO Y FARMACEUTICO DE INSUMOS MEDICOS, TECNOLOGICOS Y MANTENIMIENTO DE EQUIPOS TECNOLOGICOS EN EL MERCADO NACIONAL.   | FRANCISCO ERNESTO MATOS FELIZ  | 686075         |
| E/2022-12911 | 17/5/22          | CABRERA TRAVEL GROUP CTG  | SERVICIOS DE HOSPEDAJE Y RECEPTIVO DE EXCURSIONES EN GENERAL.   | GERARD ALBERTY MARTINEZ FOSTER   | 687978         |
| E/2021-19093 | 6/5/22           | CACHONES REPUESTOS UNIVERSAL                                    | VENTA AL POR MAYOR Y DETALLE DE PIEZAS Y REPUESTOS PARA VEHICULOS DE MOTOR.   | ANTONIO ROJAS HIDALGO, MAGNOLIA MARIA ALCANTARA OLMOS DE ROJAS         | 686176         |
| E/2022-26968 | 12/5/22          | CAFE ESPANA BY ALBRINCO   | SERVICIOS DE EXPENDIO DE COMIDAS Y BEBIDAS EN ESTABLECIMIENTOS CON SERVICIO DE MESA Y/O EN MOSTRADOR, EXCEPTO EN HELADERIAS.  | EMMANUEL ALBRINCO VILORIO  | 687343         |
| E/2022-26658 | 12/5/22          | CAG-RD, COMITE ASMA GRAVE                                       | SIN FINES DE LUCRO, QUE AGRUPA EN ASOCIACIÓN A NEUMÓLOGOS PARA BENEFICIAR A PACIENTES DE ASMA GRAVE, COLABORANDO CON LOS MISMOS EN TODO LO RELATIVO A PROCEDIMIENTOS.                                 | CRUZ MERCEDES REYES SUAREZ   | 687300         |
| E/2022-25396 | 6/5/22           | CAM INVERSIONES   | LA EMPRESA SE DEDICA A PRESTAR SERVICIOS DE FINANCIEROS   | CARLOS RAMON ELIZANDER ACOSTA  | 686081         |
| E/2022-24857 | 4/5/22           | CAMARA DE COMERCIO INTERNACIONAL DE INDUSTRIA Y TURISMO CACITUR | PROMOCIÓN DE INVERSIONES NACIONAL E INTERNACIONAL.  | ERIKSON TAVERAS CASTRO   | 685814         |
| E/2022-25088 | 5/5/22           | CAMEPA  | MANUFACTURA DE EMPAQUES Y TAPAS METALICAS.  | NATHAN ERROL VORBE   | 685774         |
| E/2022-26162 | 10/5/22          | CAMIRENT CARR   | RENTA DE VEHICULOS DE MOTOR.  | JENNIFER ANDREA MEJIA MUNOZ  | 686664         |
| E/2022-25444 | 6/5/22           | CAMP ISONDU   | SERVICIOS DE ACTIVIDADES RECREATIVAS Y EDUCATIVAS PARA NIÑOS Y LA FAMILIA. TAMBIÉN SE DEDICARÁ A REALIZAR CAMPAMENTOS PARA NIÑOS Y JÓVENES.   | MARIA FERNANDA LANGA RESEK   | 686126         |
| E/2022-27295 | 16/5/22          | CANABESPOKE   | COMERCIO QUE FUNGE EN CALIDAD DE UNA VARIEDAD DE CATERING ESPECIFICAMENTE DEDICADO A LA COCTELERIA, EN LA ELABORACIÓN Y PRESENTACIÓN DE COCTELES ARTESANALES.   | RITA MERCEDES ROYER ARVELO   | 687603         |
| E/2022-25702 | 6/5/22           | CANAL 4RD   | REALIZACIÓN Y PRODUCCIÓN DE PROGRAMAS DE TELEVISIÓN.  | CORPORACIÓN ESTATAL DE RADIO Y TELEVISIÓN (CERTV)                      | 686326         |
| E/2022-16484 | 6/5/22           | CANTA MACO LIQUOR STORE   | VENTA Y DISTRIBUCIÓN DE BEBIDAS ALCOHÓLICAS Y NO ALCOHÓLICAS NACIONALES Y EXTRANJERAS.  | EDALIO DE LUNA HERNANDEZ   | 686344         |
| E/2022-27799 | 17/5/22          | CAOBAL DEL RIO  | PLAN TURÍSTICO Y SERVICIOS DE EXCURSION.  | REMBERTO ARTURO CRUZ RODRIGUEZ, ESTEFANY ANTONIA CRUZ LOPEZ DE VIÑAS   | 687920         |
| E/2022-26286 | 10/5/22          | CAPFORMENTOR  | COMERCIALIZACION, DISTRIBUCION Y ADMINISTRACION DE EQUIPOS DE COCINA INDUSTRIAL   | BEATRIZ MANZANILLA FOJACO  | 686762         |
| E/2022-25462 | 9/5/22           | CAPIBARASOLUCIONES  | SERVICIO DE CONSTRUCCIÓN, REMODELACION Y VENTAS DE INMUEBLES.   | GABRIEL EDUARDO FRIAS HERNANDEZ  | 686555         |
| E/2022-25022 | 4/5/22           | CAPULETO CIGAR  | ELABORACIÓN Y VENTA DE CIGARROS.  | DELVIS ANEUDY YNOA VARGAS  | 685776         |
| E/2022-27721 | 17/5/22          | CAR WASH LOS JOSIADORES   | SERVICIO DE LAVADERO DE VEHICULO DE MOTOR Y MOTOCICLETA, VENTAS DE INSUMOS BEBIBLES PARA LOS CLIENTES DEL LAVADO Y OTRAS ACTIVIDADES LICITAS  | JANSEL CASTRO DAMIAN   | 687916         |
| E/2022-26904 | 12/5/22          | CARDENAS AUTOMOTRIZ   | SERVICIOS DE DESABOLLADURA, PINTURA DE TODO TIPOS DE VEHICULOS EN GENERAL.  | JUNIOR ALEXANDER PEREZ CARDENAS  | 687276         |

| [210] EXP.   | [220] SOL. FECHA | [561] NOMBRE COMERCIAL   | [510] ACTIVIDAD  | [730] SOLICITANTE   | [111] REGISTRO |
|--------------|------------------|--|--|---|----------------|
| E/2022-24557 | 4/5/22           | CARIBBEAN BILINGUAL DRIVER SERVICES CBDS                           | SERVICIO DE TRANSPORTE BILINGÜE Y SERVICIOS COMPLEMENTARIOS  | HUMBERTO REYES CEDANO   | 685789         |
| E/2022-26109 | 10/5/22          | CARIBBEAN LINK   | SERVICIOS DE AGENCIA DE VIAJES.  | LUIS JOSE PEDEMONTA LIRIANO   | 687904         |
| E/2022-26333 | 10/5/22          | CARIBBEAN LUXURY SAILING   | SERVICIOS TURISTICOS, TRANSPORTE MARITIMO, TRANSPORTE LOCAL DE TURISTAS, VENTAS Y COMPRAS DE EMBARCACIONES, EXCURSIONES MARITIMAS, ACTIVIDAD TURISTICA MARITIMA.                         | ANTONIO GARCIA CHACON   | 686800         |
| E/2022-20957 | 12/4/22          | CARIBBEAN PLASTIC SURGERY  | SERVICIOS MEDICOS, ESPECIALMENTE EN EL AMBITO DE LA CIRUGIA PLASTICA, ESTETICA Y RECONSTRUCTIVA, TANTO EN EL CONTORNO CORPORAL COMO FACIAL   | CARIBBEAN PLASTIC SURGERY, SRL  | 686535         |
| E/2022-23395 | 10/5/22          | CARIBBEAN SPORTS TRAVEL, A.B.R.                                    | VENTA DE SERVICIOS Y PAQUETES TURISTICOS PARA EVENTOS DEPORTIVOS Y TORNEOS, INCLUYENDO SERVICIOS DE TOUR OPERADOR RECEPTIVO/EMISIVO.   | AZOR HAZOURY DELGADO  | 686717         |
| E/2022-27043 | 17/5/22          | CARIBE ENERGIA RENOVABLE CAENER                                    | PROMOCION, INGENIERIA, CONSTRUCCION, PUESTA EN MARCHA Y MANTENIMIENTO INTEGRAL DE PROYECTOS RELACIONADOS CON LAS ENERGIAS RENOVABLES.  | SOCIEDAD ESPANOLA DE MONTAJES INDUSTRIALES, S.A.                        | 687875         |
| E/2022-23626 | 4/5/22           | CARIBEAN LAKE  | SERVICIOS DE CONSTRUCCION DE PROYECTOS TURISTICOS, URBANISTICOS, PROPIOS O DE TERCEROS, EDIFICACIONES DE APARTAMENTOS, CASAS, CARRETERAS.  | JOAN FERNANDO GONZALEZ CONTRERAS  | 685765         |
| E/2022-26482 | 11/5/22          | CARJUL AUTOS   | COMPRA, VENTA, IMPORTACION, EXPORTACION, ALQUILER Y TODO TIPO DE COMERCIALIZACION DE TODO VEHICULO DE MOTOR.   | JOSE FERNANDO JULIAO GUZMAN, CARLOS MANUEL GUTIERREZ ESTRELLA           | 686909         |
| E/2022-25007 | 4/5/22           | CARLOS KING 031  | PRESENTACIONES Y REPRESENTACIONES ARTISTICA, ORGANIZACION DE EVENTOS, INTERPRETACION DE GENEROS MUSICALES.   | JUAN CARLOS REYES GUZMAN  | 685764         |
| E/2022-27779 | 17/5/22          | CARLOS P. SECURITYCCTV   | SERVICIO DE INSTALACION, REPARACION DE CAMARA, ALARMA, CERCO ELECTRICO, VIDEO PORTEROS, INTERCOM, MOTORES PARA PORTONES, CONTROL DE ACCESO.  | CARLOS MANUEL PENALO  | 687969         |
| E/2022-25166 | 5/5/22           | CARNES Y MARISCOS LA CAMPANA                                       | DISTRIBUIDORES DE CARNES Y MARISCOS.   | ARISLEIDY REYES VILLAVICENCIO, RANDY AQUILES CEDANO VILLEGAS            | 685894         |
| E/2022-26776 | 12/5/22          | CAROMIN DOMINICANA   | SERVICIO DE PUBLICIDAD, PAPELERIA E IMPRENTA.  | BERMIN RAFAEL CARPIO RODRIGUEZ  | 687201         |
| E/2022-24548 | 9/5/22           | CARPINTERIA LUNA PARACHE   | SERVICIO TODO TIPO DE CARPINTERIA TRABAJO EN MADERA Y DECORACIONES EN MADERA.  | PEDRO NICOLAS LUNA FERNANDEZ  | 686381         |
| E/2022-26167 | 12/5/22          | CARSMARKET LIQUOR STORE  | VENTAS DE BEBIDAS ALCOHOLICAS Y PROVISIONES( AGUA,JUGOS, REFRESCO,GALLETAS, VASOS DESECHABLES )  | RAMON ANTONIO MANCENO SANTOS  | 687366         |
| E/2022-26016 | 9/5/22           | CARTIEL BAR & NIGHT CLUB   | BAR Y NIGHT CLUB, CENTRO DE DIVERSION Y TIENDA DE BEBIDAS ALCOHOLICAS, REALIZACION DE EVENTOS ARTISTICOS, KARAOKES, Y ESPACIOS BAILABLES Y MESAS DE BILLARES.                            | RAUL OLIVER ORTIZ SANCHEZ   | 686565         |
| E/2022-25338 | 5/5/22           | CASA COMPRAVENTA VILCHEZ   | CASA DE EMPENO.  | LEONEL VILCHEZ GERALDO  | 686012         |
| E/2022-27793 | 17/5/22          | CASA DEL SACERDOTE DE LAS AMERICAS                                 | ENTIDAD SIN FINES DE LUCRO DEDICADA AL CUIDADO DE LOS SACERDOTES PREFERENTEMENTE AL SACERDOTE ANCIANOS O ENFERMOS SIN IMPORTAR NACIONALIDAD O ESTADO.                                    | CASA DEL SACERDOTE DE LAS AMERICAS                                      | 688008         |
| E/2022-26722 | 12/5/22          | CASA FAMILIAR DE ADORACION ESTABLECIENDO SU REINO                  | PREDICAR Y ENSEÑAR LA PALABRA DE DIOS, PREPARAR OBREROS Y LIDERES PARA ALCANZAR LAS ALMAS A TODO LO LARGO Y ANCHO DE NUESTRA NACION. ENTIDAD SIN FINES DE LUCRO.                         | RUTH ESTHER CABRERA, DAYANNA CAROLINA CABRAL ALCANTARA                  | 687151         |
| E/2022-25086 | 5/5/22           | CASA MACUI   | VENTA DE TODO TIPO DE ARTICULOS DE DECORACION, MOBILIARIOS, SILLAS, CUADROS, ARTICULOS PARA EL HOGAR Y CUALQUIER OTRO ARTICULO PARA DECORAR Y AMBIENTAR CUALQUIER ESPACIO.               | GREGORIA YMACULADA CERDA DE CORONADO                                    | 685833         |
| E/2022-26097 | 9/5/22           | CASA VACACIONAL EL PAPI NEW YORK                                   | SERVICIO DE ALQUILER DE APARTAMENTOS Y VILLAS.   | JOSE ANTONIO DIAZ SICARD  | 686921         |
| E/2022-26460 | 11/5/22          | CASA YEAH YEAH   | VENTA DE ACCESORIOS DE CELULARES, VENTA AL POR MAYOR Y MENOR PRENDAS DE VESTIR Y VENTA DE ARTICULOS FERRETEROS.  | YILONG WU   | 686897         |
| E/2022-25423 | 6/5/22           | CASCADAS DEL NILO  | SERVICIO DE ACTIVIDADES INMOBILIARIAS REALIZADAS CON BIENES PROPIOS O ARRENDADOS, COMPRA, VENTA, ALQUILER Y EXPLOTACION DE BIENES INMUEBLES PROPIOS O ARRENDADOS.                        | CASCADAS DEL NILO, S.R.L  | 686098         |
| E/2022-24666 | 3/5/22           | CASE   | SERVICIOS DE BIENES RAICES   | CASE, SRL   | 686454         |
| E/2022-26566 | 11/5/22          | CASTELLOS SELF CARE PRODUCTS                                       | VENTA DE VELAS AROMATICAS HECHAS CON CERA DE SOYA Y VENTA DE PRODUCTOS ORGANICOS AROMATICOS Y DE CUIDADO PERSONAL.   | ELISA MARIE CASTELLANOS BAUTISTA  | 686995         |
| E/2022-26250 | 10/5/22          | CASTERFLY SL   | CONCURRIR CON OTRAS PERSONAS O ENTIDADES EN LA CONSTITUCION DE SOCIEDADES MERCANTILES O PARTICIPACION EN LAS YA CONSTITUIDAS, OBSTENTANDO EN SU CASO CARGOS ADMINISTRATIVOS Y DIRECCION. | JUAN JOSE BURGOS-BOSCH ORTEGA   | 686732         |
| E/2022-24138 | 16/5/22          | CASTILLO PERALTA TECHNOLOGY  | VENTA DE CELULARES, REPARACIONES, DESBLOQUEO Y VENTA DE TODO TIPOS DE ACCESORIOS AFINES.   | DANNY CASTILLO PERLTA   | 687630         |
| E/2022-22411 | 11/5/22          | CATHOLIC FILMS   | LA PRODUCCION, COPRODUCCION, RODAJE, Y COMERCIALIZACION DE PELICULAS, OBRAS AUDIOVISUALES Y SPOTS PUBLICITARIOS. PRODUCCION DE OBRAS CINEMATOGRAFICAS.                                   | RAMON EMILIANO TAPIA ACOSTA   | 686854         |
| E/2022-25693 | 6/5/22           | CAYENART   | DISEÑO, CONFECCIÓN Y VENTA DE ARTESANIAS PERSONALIZADAS CONFECCIONADAS A MANO, PIEZAS UTILITARIAS Y DECORATIVAS SOBRE MADERA, RESINA.  | CAYENART, S.R.L.  | 686122         |
| E/2022-25795 | 9/5/22           | CB DIVERTY PARTY   | ORGANIZACION DE DE EVENTOS.  | CATHERINE BAUTISTA BELTRE   | 686448         |
| E/2022-26121 | 10/5/22          | CBA SANTO DOMINGO F. C.  | FOMENTAR Y FAVORECER LA PRACTICA DEL FUTBOL (BALOMPIÉ) TANTO DE VARONES COMO HEMBRAS, EN TODAS SUS CATEGORIAS (DESDE INFANTILES HASTA MASTERS) DE MANERA ORGANIZADA.                     | ANGEL BALINO GONZALEZ   | 686632         |
| E/2022-21535 | 9/5/22           | CC OPEN SHOW   | SERVICIOS DE TRANSMITIR INFORMACION EN LOS DIFERENTES MEDIOS DE COMUNICACION.  | MASSFLOW, S.R.L.  | 686613         |
| E/2022-25346 | 5/5/22           | CCE CONSTRUCTOR, CONSULTING AND ENGINEERING                        | SERVICIOS DE CONSTRUCCIONES Y OBRAS DE INGENIERIA CIVIL, VENTAS, SUMINISTRO DE EQUIPOS MEDICOS Y AFINES; ASI COMO: ESTRUCTURAS PREFABRICADAS.  | CCE, CONSTRUCTOR, CONSULTING AND ENGINEERING, S.A.                      | 686350         |
| E/2022-26714 | 12/5/22          | CD FAMILY TOURS  | TRANSPORTE TURISTICO EN TODO EL PAIS.  | JULIANA ALVARADO MARTES   | 687134         |
| E/2022-26091 | 9/5/22           | CDAOR  | PRESENTACION DE EVENTOS MUSICALES Y/O CULTURALES.  | CRISBEL DOMINGO ASUNCION ORTIZ RIVAS                                    | 686622         |
| E/2022-26322 | 17/5/22          | CDJ FREIGHT & CARGO  | SERVICIOS DE MANEJO INTERNACIONAL DE CARGA, CONSOLIDADORES DE CARGAS, SERVICIO DE CORREO AEREO, CORREOS PRIVADOS, CENTRO Y/O FUERA DEL PAIS.   | JUAN CARLOS ANTONIO MARTINEZ GOMEZ                                      | 687860         |
| E/2022-25039 | 4/5/22           | CEBALLO GASTON GANADERIA   | CRIA DE GANADO BOVINO, PRODUCCION DE LECHE   | JUANA CEBALLO PEREZ   | 685799         |
| E/2022-26320 | 10/5/22          | CEBRITRENTACAR   | ALQUILER Y VENTA DE VEHICULOS.   | CESAR LEONARDO BRITO PEREZ  | 686784         |
| E/2022-26014 | 9/5/22           | CEDECA COMERCIAL   | VENTAS DE MUEBLES Y EQUIPOS ELECTRONICOS NUEVOS Y USADOS, FABRICACION Y REPARACION DE MUEBLES Y EQUIPO ELECTRONICOS, IMPORTACION Y EXPORTACION DE MUEBLES.                               | LENIN MARCELO CESPEDOS ROSA   | 686564         |
| E/2022-24543 | 4/5/22           | CEEI ENERGIAS RENOVABLES DEL CARIBE                                | CONSTRUCCION, INSTALACION Y MANTENIMIENTO DE PARQUES DE GENERACION FOTOVOLTAICA; INSTALACION DE PANELES SOLARES.   | ALBERTO ROLDAN URBANO   | 685779         |
| E/2022-24750 | 5/5/22           | CELLIT CONSULTORIA EN TECNOLOGIA DE LA INFORMACION                 | CONSULTORIA TECNOLÓGICA Y DESARROLLO DE SOFTWARE.  | CARLOS FERNANDO FUENTEALBA CANARIO, CARLOS ALBERTO ESPINOZA ESPINOZA    | 685956         |
| E/2022-27145 | 13/5/22          | CELUPRO-DYNCE  | VENTA AL POR MAYOR Y DETALLE DE CELULARES, TABLETS COMPUTADORAS, RELOJES INTELIGENTES ASI COMO ACTIVACION, REPARACION DE ESTOS EQUIPOS Y AFINES.   | LUIS ENRIQUE LOPEZ ALMANZAR   | 687489         |
| E/2022-23664 | 9/5/22           | CELV GREAT VACATIONS   | PRESTACION DE SERVICIOS DE ASISTENCIA PARA VENTA Y DISTRIBUCION DE BOLETOS AEREOS, SERVICIOS DE ENTRENAMIENTO Y CAPACITACION EDUCATIVA A TRAVES DE CURSOS.                               | CARLOS EDUARDO LOPEZ VARGAS   | 686615         |
| E/2022-26928 | 12/5/22          | CEMENTOS FRONTERA  | DISTRIBUCION, FABRICACION, COMPRA Y VENTA DE CEMENTO Y SUS DERIVADOS.  | CRUZ AMALIA RODRIGUEZ SOTOMAYOR   | 687314         |
| E/2022-26023 | 9/5/22           | CENFOVA  | COMPRA Y VENTA DE PRODUCTOS DE UNAS ACRILICAS.   | RAIDELY REYES FLORENTINO  | 686560         |
| E/2022-22821 | 11/5/22          | CENTRAL DE FACTURACION MEDICA CDFM                                 | GESTION Y PROCESO DE RECLAMOS MEDICOS A COMPANIAS DE SEGUROS, PROVEER CONSULTORIA ADMINISTRATIVA Y FINANCIERA MEDICA.  | MASSIEL DEL CARMEN BEATO COO  | 687034         |
| E/2022-21095 | 9/5/22           | CENTRO DE GASTROENTEROLOGIA Y DIAGNOSTICOS GASTRICSALL             | SERVICIO DE GASTROENTEROLOGIA Y SERVICIOS AFINES.  | SANTA AURA LARA LAJARA  | 686551         |
| E/2022-24854 | 5/5/22           | CENTRO ACADÉMICO MODERNO INTERNACIONAL CAMI                        | SE DEDICARA A LA FORMACION DE NINOS, ADOLESCENTES JOVENES Y ADULTOS EN DIFERENTES AREAS TECNICO PROFESIONAL COMO TALES SON: AEREAS DE BELLEZA PARA CABALLEROS Y DAMAS.                   | CRUZ MARIA ENCARNACION POLANCO  | 686056         |
| E/2022-1055  | 16/5/22          | CENTRO CARNES BBQ DSR  | VENTA DE CARNES.   | DOMINGO ANTONIO DE LOS SANTOS ROSARIO                                   | 687769         |
| E/2022-24936 | 4/5/22           | CENTRO COMUNITARIO AGUA CRISTALINA                                 | SIN FINES DE LUCRO DEDICADA A INSPIRAR Y EMPODERAR LA JUVENTUD DE LA PROVINCIA ELIAS PIÑA, A TRAVES DE LA EDUCACION Y EL ENTRENAMIENTO VOCACIONAL PARA PARAR EL CICLO DE POBREZA.        | LEA MARIA DE ALMEIDA  | 685713         |
| E/2022-25080 | 4/5/22           | CENTRO CULTURAL HEBRAICO BENEI TZION S.D. ANI AMI                  | SIN FINES DE LUCRO: INSTRUCCION Y FORMACION MEDIANTE GRUPOS DE ESTUDIOS DE LAS ESCRITURAS HEBREAS A NIVEL NACIONAL, CASA DE ALBERGUE, ESTANCIAS INFANTILES.                              | ANGEL MARIA MARTINEZ VILLANUEVA   | 685823         |
| E/2022-26150 | 10/5/22          | CENTRO DE ASISTENCIA AL MOTORISTA - HMC                            | SERVICIOS DE REGISTROS Y ASISTENCIAS AL MOTORISTA EN CASO DE ACCIDENTES DE TRANSITO.   | HERIBERTO MATOS CUETO   | 686674         |
| E/2022-25220 | 12/5/22          | CENTRO DE BATERIAS PUEBLO  | COMPRA Y VENTA DE MOTORES PARA PORTONES, PUERTAS PARA GARAJES, Y SUS PIEZAS Y ACCESORIOS, BATERIAS PARA VEHICULOS E INVERSORES.COMONENTES Y REPUESTOS.                                   | ELIGIO RAPOSO CRUZ  | 687261         |
| E/2022-25011 | 4/5/22           | CENTRO DE BELLEZA JSI  | FABRICACION, VENTA, DISTRIBUCION, APLICACION DE PRODUCTOS DE BELLEZA.  | YSIDRA HIRALDO GENAO, REINA MARIA ALMONTE GENAO                         | 685770         |
| E/2022-26553 | 13/5/22          | CENTRO DE BELLEZA R.R.A KEYDEL                                     | VENTA DE PRODUCTO DE BELLEZA, POSTURA DE UNAS ACRILICAS, PINTURA DE CEJAS, DEPILACION, POSTURA DE CABELLO.   | RAMONA RAMIREZ ADAMES   | 687532         |
| E/2022-27172 | 13/5/22          | CENTRO DE BELLEZA SOS BY ZUN                                       | SERVICIO DE BELLEZA Y ESTETICA TALES COMO: MASAJES, TRATAMIENTOS DEL PELO, MANICURE Y PEDICURE Y VENTA DE PRODUCTOS PARA EL CUIDADO PERSONAL.  | ZUNY DAILIN BELTRE NUNEZ  | 687625         |
| E/2022-26953 | 12/5/22          | CENTRO DE CRIANZA Y ADIETRAMIENTO CANINO C. C. A K.9 R.D           | SERVICIOS DE ADIETRAMIENTO CANINO.   | EDUARDO CORDERO GARCIA  | 687363         |
| E/2022-27646 | 16/5/22          | CENTRO DE ESPERANZA DESARROLLANDO VIDAS                            | SIN FINES DE LUCRO, QUE TRABAJA A FAVOR DE LOS NINOS NINAS, ADOLESCENTES Y SUS FAMILIAS, REALIZACION ACTIVIDADES RECREATIVAS, EDUCATIVAS, FISICAS, ESPIRITUAL.                           | EUNICE ELISABETH VARGAS OGANDO  | 687856         |
| E/2022-14191 | 11/3/22          | CENTRO DE ESTUDIOS GENERALES Y SERVICIOS CEGES, SANTO DOMINGO ESTE | IMPARTIR DOCENCIA INICIAL, BASICA Y MEDIA (MODALIDAD GENERAL Y TECNICO PROFESIONAL) EN SANTO DOMINGO ESTE.   | UNIVERSIDAD ABIERTA PARA ADULTOS, UAPA                                  | 685708         |
| E/2022-26030 | 9/5/22           | CENTRO DE INTERNET YMLA  | COMPRA, VENTA DE ARTICULOS ESCOLARES, IMPRESIONES DE TRABAJOS Y COPIADO.   | MARCELINO LOPEZ   | 686584         |
| E/2022-25280 | 10/5/22          | CENTRO DE PSICOPEDAGOGIA LA MAGIA DEL APRENDIZAJE                  | SERVICIO DE COLEGIO, TERAPIAS, GUARDERIA, SALA DE TAREAS, ATENCION PSICOPEDAGOGICA, PLAN VACACIONAL O CURSO DE VERANO, CONFERENCIAS, TALLERES.   | RUTH SIMONE DRUJA MANCILLA  | 686803         |
| E/2022-26649 | 13/5/22          | CENTRO DE REPARACION EDUARDO SOSA                                  | REPARACION DE TODO TIPO DE ELECTRODOMESTICOS.  | RAMON EDUARDO SOSA BAEZ   | 687447         |
| E/2022-26755 | 12/5/22          | CENTRO DE SALUD FAMILIAR DEL NORDESTE, CESAFNOR                    | SERVICIOS DE SALUD EN GENERAL.   | ALINA YSABEL MARTE ALVARADO   | 687160         |
| E/2022-24504 | 6/5/22           | CENTRO DE SALUD Y BIENESTAR INTEGRAL EQUILIBRIO CESABIE            | ENTIDAD COMPROMETIDA CON LA SALUD INTEGRAL DE CADA INDIVIDUO, CENTRADA EN EL BIENESTAR FISICO, EMOCIONAL Y SOCIAL, OFRECIENDO SERVICIOS MEDICOS.   | DOMI RAUDELÍ RUIZ DONE  | 686345         |
| E/2022-24806 | 4/5/22           | CENTRO DE SERVICIOS INMOBILIARIOS GRIBI                            | ADMINISTRAR, VENDER, COMPRAR, ARRENDAR, IMPORTAR, TODO TIPO DE MUEBLES E INMUEBLES   | ELISA GRIGNAFFINI BISONO  | 685859         |
| E/2022-26980 | 17/5/22          | CENTRO DE SONOGRAFIA LA FE DRA. MARILANDA RAMIREZ                  | SERVICIOS DE SONOGRAFIA, CONSULTA MEDICA EN GENERAL Y TOMA DE MUESTRA.   | MARILANDA RAMIREZ DE DOMINGUEZ  | 688167         |
| E/2022-18026 | 30/3/22          | CENTRO DE SUPERACION AHIAS CASTILLO                                | VENTA DE UTILES DE PAPELERIA, Y OFERTA DE CURSOS TECNICOS A TODO PUBLICO.  | WANDY VANNESSA CASTILLO BROOK   | 687525         |
| E/2022-27534 | 16/5/22          | CENTRO DIAGNOSTICO Y MEDICINA ESTETICA DR. DIAZ NOVA               | ES UNA EMPRESA QUE SE DEDICARA A OFRECER CONSULTAS, SONOGRAFIA EN GENERAL, MEDICINA ESTETICA, SERVICIO DE LIMPIEZA FACIAL E HIDRATACION.   | VICTOR FERNANDO DIAZ NOVA, KARINA FRANCHESKA ROSARIO DE JESUS           | 687758         |
| E/2022-24760 | 11/5/22          | CENTRO EDUCATIVO LAS JOYAS DE CRISTO LJC                           | SERVICIOS DE EDUCACION INICIAL Y PRIMARIA.   | ELIZABETH CAROLINA ROSARIO DE REYES                                     | 686894         |
| E/2022-27135 | 13/5/22          | CENTRO EDUCATIVO MUNDO DE SONRISAS                                 | SERVICIOS DE ENSEÑANZA INICIAL Y PRIMARIA.   | CENTRO EDUCATIVO MUNDO DE SONRISAS, S.R.L.                              | 687459         |
| E/2022-26363 | 10/5/22          | CENTRO EDUCATIVO TIA GABRIELA                                      | DESTINADO A LA ENSEÑANZA DE LA COMUNIDAD PARA EJERCER LA FUNCION TRABAJAMOS CON LOS NIVELES DE PÁRVULO, PRE-KINDER, KINDER PRE-PRIMARIO, PRIMERO Y SEGUNDO.                              | GABRIELA LUGO MALENA  | 686827         |
| E/2022-23225 | 27/4/22          | CENTRO EDUCATIVO VIRGINA   | PROVEER EL DESARROLLO DE LOS VALORES CIENTIFICOS, CULTURAL Y MODIFICAR LA CONDUCTA EN LOS NIÑOS Y JOVENES DE GUARICANOS.   | ELENA SANTANA   | 686229         |
| E/2022-26506 | 11/5/22          | CENTRO EDUCATIVO Y COMUNITARIO CIUDAD SANTA MARIA                  | ENTIDAD SIN FINES DE LUCRO DEDICADA A IMPARTIR CONOCIMIENTOS Y FOMENTAR EL DESARROLLO PERSONAL.  | ZORAYA ALTAGRACIA CHECO DE ALVAREZ                                      | 686941         |
| E/2022-27503 | 16/5/22          | CENTRO EDUCATIVO YOSSY   | IMPARTIR ENSEÑANZA EDUCATIVA A NINOS ENTRE 3 AÑOS HASTA 12 AÑOS DE EDAD CON LOS SIGUIENTES NIVELES. NIVEL INICIAL Y NIVEL PRIMARIO CON LOS CURSOS CORRESPONDIENTES.                      | LOSHAN ARISMENDY ABREU DE LA CRUZ, YOSSANDY DAWILDA MATEO DIAZ DE ABREU | 687728         |
| E/2022-27143 | 16/5/22          | CENTRO ESTETICO HIPERBARICO DRA SANTANA CEESHIS                    | SERVICIOS DE REALIZACION DE TERAPIAS DE OXIGENO A TRAVES DEL USO DE LA CAMARA HIPERBARICA, TRATAMIENTO DE TODO TIPO DE LASER.  | NURY ESTHER SANTANA POLANCO   | 687829         |
| E/2022-26721 | 13/5/22          | CENTRO HIERRO DON BOSCO  | VENTA DE MATERIALES PARA HERRERIA  | JOSE AMADO GERMAN CORONADO  | 687433         |
| E/2022-24981 | 4/5/22           | CENTRO HOY P.T.  | VENTA AL POR MAYOR Y DETALLE DE ROPA, CALZADOS, TEJIDOS, PRODUCTOS DEL CUIDADO PERSONAL, PERFUMERIA, COMPRA Y VENTA DE PRODUCTOS Y MERCANCIAS DEL HOGAR.                                 | PELAEZ & TEJON, S.R.L.  | 685750         |
| E/2022-20253 | 8/4/22           | CENTRO INTEGRAL DE COMERCIO EXTERIOR CICE                          | COMERCIALIZACION DE PRODUCTOS ALIMENTICIOS Y GESTION ADUANAL.  | CENTRO INTEGRAL DE COMERCIO EXTERIOR CICE, SRL                          | 682684         |



| [210] EXP.   | [220] SOL. FECHA | [561] NOMBRE COMERCIAL   | [510] ACTIVIDAD   | [730] SOLICITANTE  | [111] REGISTRO |
|--------------|------------------|--|---|--|----------------|
| E/2022-26875 | 12/5/22          | CENTRO MÉDICO SALUDOM ATENCIÓN AMBULATORIA                             | SERVICIOS DE ASISTENCIA SANITARIA, ESENCIAL BASADA EN MÉTODOS Y TECNOLOGÍAS PRACTICAS, CIENTIFICAMENTE FUNDADAS Y SOCIALMENTE ACEPTABLES.   | SALUD DOMINICANA RED DE ATENCION PRIMARIA SALUDOM SRL, GABRIEL EMILIO MINAYA VENTURA, CLAUDIA ALEXANDRA CASTILLO MOREL | 687824         |
| E/2022-26924 | 12/5/22          | CENTRO MUJER Y PARTICIPACION CEDEMUR                                   | ENTIDAD SIN FINES DE LUCRO, DEDICADA A DAR APOYO A VICTIMAS DE VIOLENCIA INTRAFAMILIAR Y SEXUAL, LAS AREAS DE TRABAJO DE CEDEMUR SON; ORGANIZACION, CAPACITACION, NO VIOLENCIA E INICIATIVAS PRODUCTIVAS. | CENTRO MUJER Y PARTICIPACION CEDEMUR, INC  | 687299         |
| E/2022-26246 | 10/5/22          | CENTRO NACIONAL DE ESTUDIOS Y PROPUESTAS MUNICIPALES CENEPROMU         | CONTRIBUIR AL ESTUDIO Y ANALISIS DE LOS FENOMENOS LEGALES QUE DESENVUELVEN EL QUEHACER COTIDIANO EN LOS MUNICIPIOS DE LA REPUBLICA DOMINICANA. SIN FINES DE LUCRO   | SERGIO PANTALEON DISLA   | 686728         |
| E/2022-27851 | 17/5/22          | CENTRO ODONTOLÓGICO DRA. ALBA JIMENEZ                                  | SERVICIOS ODONTOLÓGICOS EN GENERAL.   | ALBA IRIS JIMENEZ JIMENEZ  | 688047         |
| E/2022-26960 | 12/5/22          | CENTRO ODONTOLÓGICO DR. FELIX JIMENEZ GOMEZ                            | SERVICIOS ODONTOLÓGICOS.  | FELIX JIMENEZ GOMEZ  | 687344         |
| E/2022-26927 | 12/5/22          | CERÁL  | PROGRAMA DE RADIO   | CERÁL, S.R.L.  | 687301         |
| E/2022-27682 | 17/5/22          | CERES  | SERVICIOS DE ASISTENCIA TÉCNICA Y CONFERENCIAS, CAPACITACIONES, CHARLAS, SEMINARIOS Y CURSOS DE CAPACITACION PERSONAL, EMPRESA DE CAPACITACION PROFESIONAL.   | VICTORIA DEL PILAR GONZALEZ VILLADA  | 687896         |
| E/2022-26977 | 12/5/22          | CFC SEGUROS  | APORTAR, REUNIR, O SUSCRIBIR EL CAPITAL NECESARIO PARA PROMOVER, ESTABLECER, O DESARROLLAR NEGOCIOS EN SECTOR DE SEGUROS DE LA REPUBLICA DOMINICANA.  | CENTRO FINANCIERO CRECER, S.A. RODRIGUEZ MAZARA  | 687357         |
| E/2022-24448 | 4/5/22           | CHACHAREO TV   | SERVICIOS DE MEDIOS DE COMUNICACION, PROGRAMAS EN PLATAFORMAS DIGITALES, MEDIOS ESCRITOS, MEDIOS RADIALES, MEDIOS DE TELEVISION, PERIODISMO, INVESTIGACIÓN PERIODÍSTICA.                                  | ELIN FRANCIA ROSARIO   | 685804         |
| E/2022-25111 | 5/5/22           | CHASKIDO TIENDA EN LINEA   | VENTAS DE TODO TIPO DE PIEZAS DE VEHICULOS  | EDUARDO ALEJANDRO SILVERIO ALCANTARA   | 685854         |
| E/2022-25367 | 5/5/22           | CHECO SPORT  | VENTA Y COMERCIALIZACION DE SERVICIOS DE APUESTAS AL DEPORTE PROFESIONAL.   | MANUEL JESUS PENA  | 686040         |
| E/2022-26262 | 10/5/22          | CHEFESITO  | OPERAR NEGOCIO EN EL AREA DE RESTAURANTE, BEBIDAS, BOUTIQUE, Y SERVICIOS DE TURISMO EN GENERAL.   | GILBERTO CABRERA   | 686740         |
| E/2022-25451 | 6/5/22           | CHEKA GOMAS INTERNACIONALES  | COMPRA, VENTA, DISTRIBUCIÓN E IMPORTACIÓN DE TODO TIPO DE NEUMÁTICOS, GOMAS PARA TODO TIPO DE VEHÍCULOS, TANTO LIVIANOS COMO PESADOS.   | FRANCISCO JOSE VILLAR LOZANO   | 686128         |
| E/2022-26170 | 10/5/22          | CHEYLA VARIEDADES  | VENTA DE MATERIALES GASTABLES EN GENERAL, VENTAS DE EQUIPOS DE OFICINA, IMPORTACION DE MATERIALES GASTABLES Y EQUIPOS DE OFICINA.   | MERLIN HUNGRIA VARGAS VARGAS   | 686671         |
| E/2022-25313 | 5/5/22           | CHICAGIN NIKOL ENTERPRISES   | COMPRA, VENTA, ALQUILER DE BIENES INMUEBLES Y LA REALIZACION DE BIENES RAICES Y FINANCIERAS EN GENERAL.   | VLADIMIR N SAFRONOV  | 685996         |
| E/2022-18086 | 5/5/22           | CHICAS BEAUTY STORE BY IBD   | TIENDA DEDICADA A LA DISTRIBUCIÓN Y COMERCIALIZACIÓN DE COSMÉTICOS, ACCESORIOS Y BISUTERÍA.   | IBD PROFESSIONAL, S.R.L.   | 685899         |
| E/2022-24893 | 5/5/22           | CHRIHEME RENTAS Y SERVICIOS  | COMPRA, VENTA Y ALQUILER DE VEHÍCULOS LIVIANOS Y PESADOS. COMPRA Y VENTA DE PIEZAS Y MANTENIMIENTO DE VEHÍCULOS.  | CHRISTIAN NICOLAS HENRIQUEZ MEJIA  | 685998         |
| E/2022-27177 | 18/5/22          | CIBAO AUTOMOBILITYJHV  | IMPORTACION, COMPRA, VENTA, DISTRIBUCIÓN, Y COMERCIALIZACIÓN DE VEHICULOS NUEVOS Y USADOS, ASI COMO TAMBIEN IMPORTACION Y DISTRIBUCION DE PIEZAS Y ACCESORIOS DE VEHICULOS.                               | LUISA MAGDALENA BITTAR DE HERNANDEZ, ISAUL JOSE HERNANDEZ ABAD   | 688176         |
| E/2022-26443 | 11/5/22          | CIELO MAR DETAILS  | COMPRA, VENTA Y DISTRIBUCION DE TODO TIPO DE PRENDAS DE VESTIR Y ACCESORIOS.  | MADelyn ABREU ROSARIO  | 687387         |
| E/2022-27554 | 16/5/22          | CIMU FACTORY   | FABRICACION, COMERCIALIZACION .COMPRA Y VENTA DE CIGARROS Y TODO LOS RELACIONADO AL TABACO  | JORGE LUIS RAMOS SANTOS  | 687777         |
| E/2022-26425 | 11/5/22          | CINEREH  | CONSULTA DE MEDICINA FISICA Y REHABILITACION, NEURORREHABILITACION, REHABILITACION ORTOPEDICA Y PEDIATRICA, ACONDICIONAMIENTO FISICO ADULTOS MAYORES.   | MELINA SANCHEZ SILVERIO  | 686861         |
| E/2022-26064 | 9/5/22           | CIRCULO DE ESTUDIO DEL DERECHO CONSTITUCIONAL CEDECO                   | FOMENTAR EL ESTUDIO, LA INVESTIGACIÓN Y LA ENSEÑANZA EN EL AMBITO DEL DERECHO CONSTITUCIONAL, INSTITUCIONES POLITICAS Y RAMAS AFINES.   | HERMÓGENES BIENVENIDO ACOSTA DE LOS SANTOS   | 686604         |
| E/2022-27571 | 16/5/22          | CITY TRAVEL VACATION CLUB ABICHET                                      | SERVICIOS DE TURISMO, VENTA DE PASAJES, VENTA Y COMPRA DE PROPIEDADES Y HABITACIONES HOTELERAS.   | NELSON RAFAEL CABRAL VERAS   | 687788         |
| E/2022-25707 | 6/5/22           | CIUDADANOS AL DIA  | PROGRAMA DE RADIO Y/O TELEVISIÓN.   | CORPORACIÓN ESTATAL DE RADIO Y TELEVISIÓN (CERTV)  | 686333         |
| E/2022-25636 | 6/5/22           | CIVIL TOWER OCEANCE  | VENTAS Y COMPRAS DE INMUEBLES, ADMINISTRACIÓN DE BIENES INMUEBLES, CONSTRUCCIÓN DE OBRAS CIVILES EN GENERAL.  | GLORIA MARIA PEGUERO CONCEPCION  | 686272         |
| E/2022-27577 | 16/5/22          | CJB RECYCLING  | SERVICIOS DE RECLAJE Y TRANSFORMACION DE TODO TIPO DE PLÁSTICOS: PET, PEAD, FILM, PVC, PEBD, PP, PS, PS-E, PC, PA, ABS, SAN, EVA, PUR, PMMA, PARA LA FABRICACIÓN DE BOLSAS Y TUBERÍAS.                    | CARLOS JOSE ALEJANDRO JIMENEZ BERGUER  | 687792         |
| E/2022-27621 | 16/5/22          | CJMM CONSORCIO DE BANCAS DE LOTERIAS Y MULTI-SERVICIOS                 | VENTAS DE NUMEROS DE LOTERIAS Y JUEGOS DE AZAR. COMPRA, VENTAS Y DISTRIBUCION DE RECARGAS DE LLAMADAS TELEFONICAS.  | CARLOS JULIO MUNOZ MARTE   | 687844         |
| E/2022-24046 | 11/5/22          | CLAIM GENIUS   | SERVICIOS DE COMERCIALIZACION Y DESARROLLO DE SOFTWARE PARA COTIZACION Y ANALISIS DE DAÑOS SINIESTROS A VEHICULOS Y PROPIEDADES RELACIONADAS A LA ACTIVIDAD DE LOS SEGUROS.                               | ALDO RAUL DE LOS ANGELES RUIZ CASTILLO   | 687111         |
| E/2022-17349 | 5/5/22           | CLARA H Y N  | VENTA DE PROVISIONES ALIMENTICIAS Y TODO TIPO DE COSMÉTICOS, AL POR MAYOR Y AL DETALLE.   | JEANNETTE MONTILLA PEREZ   | 685944         |
| E/2022-25935 | 9/5/22           | CLASICO SANTOS CEBALLOS BALONCESTO 3X3                                 | PLANIFICACIÓN Y ORGANIZACIÓN DE EVENTOS NACIONALES E INTERNACIONALES DE BALONCESTO.   | JOSE ANTONIO CEBALLOS RAMOS  | 686508         |
| E/2022-26193 | 10/5/22          | CLEANSPOOT   | SERVICIOS DE AUTO DETAILING, LAVADO DETALLADO DE VEHÍCULOS, LAVADO DE MOTOR A VAPOR, DESCONTAMINACION DE PINTURA Y BRILLADO.  | VINICIO EULISES MOTA MARCHENA  | 686713         |
| E/2022-26454 | 11/5/22          | CLEO ACCOUNTING  | PRESTACIONES DE SERVICIOS DE CONTABILIDAD Y AUDITORIA.  | JAFREISY NATHALY HERNANDEZ TRINIDAD  | 686891         |
| E/2022-25632 | 6/5/22           | CLEVER MEN   | COMPRA, VENTA E IMPORTACION DE TODO TIPO DE ACCESORIOS PARA DAMAS Y CABALLEROS.   | JESUS MARIA GENAO PERALTA  | 686268         |
| E/2022-25902 | 9/5/22           | CLINICA DENTAL DR. LENIN TRINIDAD                                      | SERVICIOS DE ODONTOLOGIA EN GENERAL.  | LENIN ENMANUEL TRINIDAD RODRIGUEZ  | 686463         |
| E/2022-19175 | 7/4/22           | CLOUD TRADE IMNOVATY   | PROVEER SOLUCIONES DE SOFTWARE, HARDWARE, INTEGRACIÓN Y CONFIGURACIÓN DE SISTEMAS DE INFORMACIÓN.   | RONNY JOSE CARRERAS  | 681895         |
| E/2022-26558 | 16/5/22          | CLS SORANYELI FASHION  | VENTAS DE ROPAS Y ZAPATOS DE DAMAS Y CABALLEROS, VENTAS DE ACCESORIOS Y PRODUCTOS DE BELLEZA EN GENERAL, IMPORTACION DE ZAPATOS Y ROPAS NUEVAS Y DE PACAS.  | CRISTINA LORENZO SELMO   | 687823         |
| E/2022-26573 | 11/5/22          | CLUB DEPORTIVO BETHLEHEM   | UN CLUB CULTURALMENTE ACTIVO, PARA EL FOMENTO Y LA PROMOCION DE LA PRACTICA DEPORTIVA ENTRE TODO EL MUNDO Y LOS HABITOS SALUDABLES. EDUCANDO DEPORTISTAS.   | DONESCAR LOUIS   | 687008         |
| E/2022-25113 | 5/5/22           | CLUB DEPORTIVO BRISAS DE LOYOLA  | BRINDAR UN SERVICIO QUE FOMENTE EL DEPORTE, LA RECREACION Y APROVECHAMIENTO DEL TIEMPO LIBRE E IMPLUSAR PROGRAMAS DE INTERES PÚBLICO Y SOCIAL.  | JULIO FRANCISCO RODRIGUEZ VILLANUEVA   | 685858         |
| E/2022-27128 | 13/5/22          | CLUB DEPORTIVO Y CULTURAL LOS SALUDABLES                               | ENTIDAD SIN FINES DE LUCRO DEDICADO A LA PRACTICA DE TODO TIPO DE DEPORTE.  | CLUB DEPORTIVO Y CULTURAL LOS SALUDABLES   | 687455         |
| E/2022-25008 | 17/5/22          | CLUB INTEGRAL CULTURAL Y DEPORTIVO DE CIUDAD JUAN BOSCH CIGDPAP        | SIN FINES DE LUCRO, SERVICIOS DE DESARROLLO, CAPACITACION Y REALIZACION DE ACTIVIDADES EDUCATIVAS, CULTURALES, DEPORTIVA Y DE BIEN SOCIAL E INTERÉS PUBLICO.  | MACIEL YULISA AGUILERA LEBRON, LUISITO PIE   | 687891         |
| E/2022-23565 | 27/4/22          | CMA CGM DOMINICANA   | SERVICIOS DE AGENCIA MARITIMA Y SERVICIOS DE EMBARQUE EN GENERAL.   | CMA CGM DOMINICANA, S.A.S.   | 686645         |
| E/2022-25450 | 6/5/22           | COCALMAX   | ELABORACION DE ACEITE DE COCO 100% NATURAL.   | PEDRO GABRIEL INIRIO PAREDES   | 686127         |
| E/2022-27829 | 17/5/22          | COFFEE JNT   | OFRECER SERVICIOS DE ENTRETENIMIENTO Y DIVERCION AL PUBLICO EN GENERAL.   | COFFEE JNT, S.R.L  | 688069         |
| E/2022-27908 | 17/5/22          | COIN PAM BAR RESTO AND GRILL   | SERVICIOS DE COMIDA RAPIDA Y BEBIDAS.   | FEDLINE BENJAMIN   | 688080         |
| E/2022-24082 | 6/5/22           | COISIS, CONSULTORES INTEGRADOS DE SISTEMAS                             | SERVICIOS DE CONSULTORIA DE INFORMÁTICA, SERVICIOS DE INFORMACIÓN, CREACIÓN DE APLICACIONES, DESARROLLO E INTEGRACIÓN DE SISTEMAS Y APLICACIONES.   | JOSE ANGEL GONZALEZ YANEZ  | 686139         |
| E/2022-25905 | 9/5/22           | COLDLUX ENERGY   | EVALUAR LAS CONDICIONES DE LOS CLIENTES PARA ELABORAR Y PRESENTAR PROYECTOS DE SOLUCIONES TECNOLÓGICAS PARA LA REDUCCIÓN EN EL COSTO ENERGÉTICO.  | JOSUE NUNEZ VASQUEZ, JUAN CARLOS NUNEZ VAQUEZ  | 686476         |
| E/2022-26835 | 12/5/22          | COLEGIO CELINA   | IMPARTIR DOGENCIA DE INICIAL, PRIMARIA Y SECUNDARIA.  | MARIA CELINA MEDRANO ABREU   | 687225         |
| E/2022-26079 | 9/5/22           | COLEGIO CRISTIANO PELDANOS DE AMOR                                     | IMPARTIR DOGENCIA DESDE INICIAL HASTA PRIMARIA.   | DEYSI MARIA VARGAS BRITO DE OVANDO   | 686606         |
| E/2022-24752 | 4/5/22           | COLEGIO DON LUIS DESPRADEL   | SERVICIOS DE EDUCACIÓN INICIAL, PRIMARIO Y SECUNDARIO CON ÉNFASIS EN TECNÓLOGO DIGITAL Y LENGUAS EXTRANJERA Y TODO LOS MANDATOS POR EL MINISTERIO DE EDUCACIÓN.   | COLEGIO DON LUIS DESPRADEL SRL   | 686159         |
| E/2022-26818 | 12/5/22          | COLEGIO EDAI   | CENTRO EDUCATIVO EN LOS NIVELES INICIAL Y BASICO.   | COLEGIO EDAI, S.R.L  | 687205         |
| E/2022-15211 | 17/5/22          | COLEGIO SANTA TERESITA   | SERVICIO DE EDUCACION; FORMACION; ESPARCIMIENTO; ACTIVIDADES DEPORTIVAS Y CULTURALES.   | COLEGIO SANTA TERESITA, S.R.L.   | 688118         |
| E/2022-27087 | 13/5/22          | COLMADO BRISMAIRY  | VENTA DE TODA CLASE DE PRODUCTOS TANTO COMESTIBLES COMO NO COMESTIBLES PARA EL CONSUMO HUMANO Y VARIEDADES DE BEBIDAS.  | MARITZA DEL CARMEN LORA RODRIGUEZ  | 687425         |
| E/2022-27494 | 16/5/22          | COLMADO EMMANUEL 2   | COMPRA Y VENTA DE PRODUCTOS ALIMENTICIOS, VEGETALES, PRODUCTOS DE LIMPIEZA, DESECHABLE TALES COMO: PAPEL HIGIÉNICO, SERVILLETAS.  | BANESSA ALTAGRACIA PEREZ GARCIA  | 687751         |
| E/2022-21932 | 10/5/22          | COLMADO KLAINGEL   | COLMADO: VENTAS DE ARROZ, ACEITE, PAN, REFRESCO, AZUCAR, CAFÉ, EMBUTIDOS, GALLETAS, CHOCOLATE.  | KIARA MELISA CHERY   | 686690         |
| E/2022-27495 | 17/5/22          | COLMADO Y CAFETERIA EMMANUEL REYES                                     | COMPRA Y VENTA DE PRODUCTOS ALIMENTICIOS, VEGETALES, DESECHABLE TALES COMO: PAPEL HIGIÉNICO, SERVILLETAS, PLATOS PLÁSTICOS, VASOS PLÁSTICOS.  | LUIS MANUEL REYES GUZMAN   | 688109         |
| E/2022-25324 | 5/5/22           | COMENDADOR TE ORIENTA  | SERVICIOS DE PUBLICIDAD, RADIO DIFUSION RADIAL, RADIO DIFUSION TELEVISIVA.  | PEDRO JOSE PUJOLS MINYETTE   | 686515         |
| E/2022-25937 | 9/5/22           | COMERCIAL CABRERA RODRIGUEZ  | COMPRA Y VENTA PRODUCTOS ALIMENTICIOS, VEGETALES, FRUTAS, CARNES, VIVERES, PRODUCTOS DE LIMPIEZA, DESECHABLES DEL HOGAR Y TODO TIPO DE BEBIDAS.   | GILBERTO CABRERA MARTINEZ, MELBA CATALINA MARTINEZ DE CABRERA  | 686502         |
| E/2022-25933 | 9/5/22           | COMERCIAL CASA TONY  | VENTA AL POR MAYOR Y AL DETALLE DE ARTICULOS DE FERRETERIA.   | FULGENCIO MATEO RAMIREZ  | 687394         |
| E/2022-25738 | 9/5/22           | COMERCIAL DI-TU  | VENTA DE GOMAS Y ACCESORIOS PARA VEHICULOS.   | TOMAS BELTRE JIMENEZ   | 686621         |
| E/2022-26633 | 11/5/22          | COMERCIAL E INDUSTRIAL UNIVERSO Y ASOCIADOS COMIUSA                    | DISEÑO, SUPERVISION Y CONSTRUCCION DE OBRAS CIVILES Y ELECTROMECANICA, VENTAS DE EQUIPOS ELECTROMECANICA Y REPARACION DE LOS M ISMO   | COMERCIAL E INDUSTRIAL UNIVERSO Y ASOCIADOS COMIUSA, SRL   | 687060         |
| E/2022-22545 | 10/5/22          | COMERCIAL FABER BOCA CHICA   | IMPORTACION, COMPRA, VENTA Y COMERCIALIZACION DE: PRODUCTOS ALIMENTICIOS Y COMESTIBLES, BEBIDAS ALCOHOLICAS Y NO ALCOHOLICAS, ARTICULOS FERRETEROS.   | FABER ANTONIO ORTIZ CASTILLO   | 686829         |
| E/2022-24736 | 17/5/22          | COMERCIAL FERRETERO E.PEREZ  | VENTA DE ARTICULOS FERRETEROS EN GENERAL, VIDRIOS Y CRISTALES, VENTANAS, CERRADURAS, MATERIALES DE CONSTRUCCION, MATERIALES DE LIMPIEZA.  | COMERCIAL FERRETERO E.PEREZ, S.R.L.  | 687878         |
| E/2022-18971 | 9/5/22           | COMERCIAL REGINO JESUS   | VENTAS AL POR MAYOR Y DETALLE DE PRODUCTOS DE CONSUMO HUMANO TALES COMO ARROZ, HABICHUELAS, EMBUTIDOS, QUESOS, BEBIDAS ALCOHOLICAS, DULCES.   | REGINO JESUS CASTILLO  | 686485         |
| E/2022-23163 | 25/4/22          | COMERCIAL TAWINA   | COMPRA Y VENTA DE PROVISIONES ALIMENTICIAS AL POR MAYOR Y DETALLE, MISCELANEAS, EQUIPOS DE COMPUTADORAS Y SUS ACCESORIOS, ACTIVIDADES AFINES.   | JAIRO GARCIA GARCIA  | 685737         |
| E/2022-27760 | 17/5/22          | COMERCIAL Y DISTRIBUIDORA CRISTO MI REY                                | DISTRIBUCION Y VENTA DE ALIMENTOS.  | DANIEL ALFONSO CIPRIAN   | 687942         |
| E/2022-27705 | 17/5/22          | COMERCIAL YONGLI   | VENTA AL POR MAYOR Y MENOR DE PRENDAS DE VESTIR, CALZADOS, ARTICULOS PARA EL HOGAR, ELECTRODOMESTICOS.  | ZHONGLUAN YAO  | 687909         |
| E/2022-26598 | 11/5/22          | COMERCIALO   | TIENDA ONLINE DE COMERCIALIZACION Y VENTA DE PRODUCTOS A TRAVES DE CANALES DE PAGO DIGITALES, COMO ROPA, ACCESORIOS, COSAS DEL HOGAR, JUGUETES, CALZADO.  | CAPRIKELLY NICOLE VALDEZ REYES   | 687076         |
| E/2022-26086 | 9/5/22           | COMFY VIBES  | ELABORACION DE ROPA, COMPRA Y VENTA DE ROPA, ELABORACION DE ARTICULOS PARA LA MUJER, COMPRA Y VENTA DE ARTICULOS PARA LA MUJER, MONTAJE DE EVENTOS.   | ASTRID ANADELL RODRIGUEZ GRULLON, SILVANA STEFANI LA CRUZ CEGARRA  | 686616         |
| E/2022-25221 | 5/5/22           | COMITE DE ORGANIZACIONES DE LA ZONA NORTE DEL DISTRITO NACIONAL COZONO | ACOMPANAMIENTO A ORGANIZACIONES COMUNITARIAS A DESARROLLAR PROYECTOS Y PROGRAMAS DE FORTALECIMIENTOS Y DESARROLLO DE SUS COMUNIDADES EN LAS AREAS DE SALUD, MEDIO AMBIENTE, EDUCACION Y MUNICIPALIDAD.    | COMITE DE ORGANIZACIONES DE LA ZONA NORTE DEL DISTRITO NACIONAL COZONO   | 686456         |
| E/2022-25251 | 5/5/22           | COMPANIA DE DESARROLLO DE IMPACTO PIONEER                              | REALIZAR OPERACIONES DE INVERSIONES EN PROYECTOS DE VIVIENDA, PROYECTOS DE CONSTRUCCION TURISTICOS, NEGOCIOS DE BIENES RAICES. REALIZAR OPERACIONES CIVILES.  | PIONEER SOCIEDAD ADMINISTRADORA DE FONDOS DE INVERSION, S.A.   | 685948         |
| E/2022-27718 | 17/5/22          | COMPANIA DE TAXI TURISTICO ARROYO BARRIL COTTAB                        | SERVICIOS DE TRANSPORTE TURISTICO Y PORTUARIO EN EL DISTRITO MUNICIPAL DE ARROYO BARRIL.  | SITO MARTE   | 687919         |
| E/2022-26365 | 13/5/22          | COMPANIA DE TRANSPORTE EXPRESS MARGARITA-COTRAMAREX                    | EMPRESA DEDICADA AL SERVICIO DE TRANSPORTE PERSONALIZADO Y TRASLADO DE MERCANCIA DE UN LUGAR A OTRO.  | PAMELA MARGARITA MEDINA DECAMPS  | 687421         |
| E/2022-23859 | 10/5/22          | COMPLACIDOS NETWORK  | VENTA DE PRENDAS DE VESTIR, CALZADOS, ACCESORIOS DE VESTIR, ARTICULOS PARA EL HOGAR. EQUIPOS TECNOLÓGICOS, ELECTRODOMESTICOS, PERFUMES.   | FELIX JOEL ARREDONDO RAMOS   | 686701         |
| E/2022-24944 | 5/5/22           | COMPRA & VENTA MORA TAVERA   | COMPRA Y VENTA DE JOYAS, ELECTRODOMESTICOS, EQUIPOS ELECTRICOS, MUEBLES E INMUEBLES Y PRESTAMOS PERSONALES CON GARANTIA.  | MARTHA MORA RODRIGUEZ, OSCAR JOSE TAVERA DURAN   | 685921         |

| [210] EXP.   | [220] SOL. FECHA | [561] NOMBRE COMERCIAL  | [510] ACTIVIDAD   | [730] SOLICITANTE  | [111] REGISTRO |
|--------------|------------------|---|---|--|----------------|
| E/2022-27770 | 17/5/22          | COMPRAVENTA NUÑEZ ENRIQUE   | COMPRA Y VENTA DE TODO TIPO DE PRENDAS Y TODO ARTICULOS FERRETEROS Y ELECTRODOMESTICOS EN GENERAL.  | OSCAR ENRIQUE NUÑEZ  | 687956         |
| E/2022-25996 | 11/5/22          | COMPROSER   | COMERCIALIZAR PRODUCTOS ALIMENTICIOS CRUDOS Y COCIDOS; VENTA DE EQUIPOS Y UTENSILIOS USADOS EN LA COCION, PREPARACION, EMPAQUE DE ALIMENTOS E HIGIENIZACION DE COCINAS.         | PABLO LIBERATO SILVERIO MARTINEZ                                   | 686871         |
| E/2022-26368 | 10/5/22          | COMUNICACIÓN CORPORATIVA ESTRATEGICA COMUNICORP                           | EMPRESA DE SERVICIOS DE CONSULTORIA Y ASESORIA DE COMUNICACIONES, AGENCIA DE PUBLICIDAD, GESTORES DE MARCAS Y POSICIONAMIENTO PÚBLICO, SERVICIOS DE COBERTURA PrensA.           | WENDA CARINA FELIZ GOMEZ   | 686834         |
| E/2022-27862 | 17/5/22          | COMUNICACIONES LICEYDIZ   | REPARACION Y VENTA DE CELULARES, BEEPER Y APARATO DE COMUNICACION.  | LICEYDY BERENICE HERRERA DE LOS SANTOS                             | 688046         |
| E/2022-27807 | 17/5/22          | COMUNIDAD CRISTIANA VISION DE AMOR  | ORGANIZACION SIN FINES DE LUCRO DE BIEN SOCIAL Y COMUNITARIA, BRINDANDO AYUDA A PERSONAS DE ESCASOS RECURSOS Y DESAMPARADOS.  | ELADIO RAMOS ORTIZ   | 687999         |
| E/2022-25663 | 6/5/22           | COMUNIDAD DE FE FAMILIAS RESTAURADAS, COFFRE                              | SIN FINES DE LUCRO DEDICADA A ENSEÑAR LA PALABRA DE DIOS CON EL FIN DE QUE LAS FAMILIAS QUE FORMEN PARTE DE ELLA PUEDAN CAMINAR EN LAS PROMESAS QUE DIOS HA DADO EN SU PALABRA. | SANTA MARIA ENCARNACION DE FERMIN                                  | 686343         |
| E/2022-25494 | 6/5/22           | CONCEPTA RD   | SERVICIOS DE CONSULTORIA, AUDITORIA Y CAPACITACION EN SISTEMAS DE GESTION Y CUMPLIMIENTO NORMATIVO.   | CARLOS ENRIQUE FLORES ROCA   | 686162         |
| E/2022-27480 | 16/5/22          | CONCEPTO ONCE   | FABRICACION Y VENTA DE ACCESORIOS, BISUTERIA Y JOYERIA.   | MARIA AUXILIADORA VALECILLOS ESPONDA                               | 687721         |
| E/2022-27719 | 17/5/22          | CONCERTIFY  | PRODUCCIONES ARTISTICAS Y EVENTOS, CONTRATACION DE ARTISTAS, ESPECTACULOS, MUSICALES Y OBRAS DE TEATRO.   | JJ LECONCERTO INVESTMENT GROUP, S.R.L., WE ENTERTAINMENT, S.R.L.   | 687923         |
| E/2022-26428 | 11/5/22          | CONDO JCF 1   | CONDominio DE VILLAS RESIDENCIALES PARA RENTAR Y VENDER.  | JEREMY CHRISTIAN FALIGAND  | 686865         |
| E/2022-26427 | 12/5/22          | CONDominio PAREDES I  | PROMOCION Y VENTAS DE BIENES RAICES, CONSTRUCCION DE VIVIENDAS, MANTENIMIENTO DE PROPIEDADES, ADMINISTRACION EN GENERAL, Y LA COMPRA Y VENTA DE BIENES INMUEBLES.               | JIMMY SANTIAGO PAREDES TERRERO                                     | 687126         |
| E/2022-20295 | 17/5/22          | CONDominio UNIVERSITY PARK  | NOMBRE PARA IDENTIFICAR UN PROYECTO INMOBILIARIO DE APARTAMENTOS RESIDENCIALES PARA VENTA O ALQUILER.   | MAIRA BEARD ROHTE  | 688019         |
| E/2022-25997 | 9/5/22           | CONFEDERACION DOMINICANA DE LA MICRO, PEQUEÑA Y MEDIANA EMPRESA, CODOPYME | DESARROLLO DE PROGRAMAS, PROYECTOS Y PLANES DE CAPACITACION DIRIGIDOS A HOMBRES Y MUJERES EMPRENDEDORES Y MIPYMES, INCLUYENDO A POBLACIONES VULNERABLES DE LA SOCIEDAD.         | CONFEDERACION DOMINICANA DE PEQUEÑA Y MEDIANA EMPRESA              | 686859         |
| E/2022-25679 | 6/5/22           | CONFINCHAR REPOSTERIA COMEDOR   | PROMOCION DE ARTISTAS NACIONAL E INTERNACIONALES DE CUALQUIER GENERO MUSICAL O GENERO ARTISTICO, PRODUCCION DE MUSICA Y CONTRATACION DE ARTISTAS.                               | CARLOS DAVID FRANCO MORA   | 686310         |
| E/2022-24016 | 4/5/22           | CONFINGCHAR REPOSTERIA COMEDOR  | PREPARACION Y VENTA DE COMIDAS Y PRODUCTOS DE REPOSTERIA.   | LEONEL ERNS CHARLES, LUDNER CONFIDENT                              | 685800         |
| E/2022-22586 | 5/5/22           | CONGELADOS ESTRELLA GROUP CONGEGRO  | SERVICIOS DE ALMACENAMIENTO DE ALIMENTOS Y PRODUCTOS REFRIGERADOS, CONGELADOS Y SECOS, ALMACENES GENERALES DE DEPOSITOS, ALQUILER DE ESPACIOS REFRIGERADOS.                     | EDUARDO LUIS FABIAN  | 685974         |
| E/2022-26976 | 12/5/22          | CONGREGACION CRISTIANA PUERTA ABIERTA HAINA                               | PREDICAR Y ENSEÑAR LA PALABRA DE DIOS CONFORME ESTABLECEN LAS SAGRADAS ESCRITURAS LA SANTA BIBLIA; Y A LA VEZ PROPENDER A LA ELEVACION ESPIRITUAL DE LOS FELIGRESES.            | JOSE AUGUSTO CASTRO GOMEZ  | 687353         |
| E/2022-26972 | 12/5/22          | CONGREGACION CRISTIANA PUERTA ABIERTA JEHOVÁ NISSI                        | PREDICAR Y ENSEÑAR LA PALABRA DE DIOS CONFORME ESTABLECEN LAS SAGRADAS ESCRITURAS LA SANTA BIBLIA; Y A LA VEZ PROPENDER A LA ELEVACION ESPIRITUAL DE LOS FELIGRESES.            | OBERSON CETOUTE  | 687345         |
| E/2022-26895 | 12/5/22          | CONNECTIONS CABARETE  | ADMINISTRACION Y CONTRATACION DE SERVICIOS DE LIMPIEZA, MANTENIMIENTO DE CASAS, VILLAS, CONDOS, APARTAMENTOS, MUEBLES O INMUEBLES.  | JUANA KARINA BRAVO SANTOS, R.C.L. ADMINISTRACIONES, S.R.L.         | 687271         |
| E/2022-26592 | 11/5/22          | CONSEJO DE DESARROLLO BARRIAL DEL TAMARINDO-CODEBAT                       | ENTIDAD SIN FINES DE LUCRO, DEDICADA A LABORES SOCIALES Y COMUNITARIAS TALES COMO GESTIONAR AYUDAS MEDICAS, ALIMENTACION, GESTION DE BECAS PARA ESTUDIAR.                       | FARRIS RAFAEL MORALES BERIGUETE                                    | 687036         |
| E/2022-27179 | 13/5/22          | CONSORCIO ASCH NU   | DISEÑO, LA CONSTRUCCION, MANTENIMIENTO Y LA SUPERVISION DE OBRAS CIVILES, DE INGENIERIA Y DE EDIFICACION SIN LIMITACION, TALES COMO CARRETERAS, TRENES, METROS.                 | ASCH S.A. DE C.V. NU ENERGY SRL, ASCH INFRAESTRUCTURAS CARIBE, SRL | 687858         |
| E/2022-24323 | 5/5/22           | CONSORCIO BRISAS DE COSTA VERDE RD  | DISEÑO Y CONSTRUCCION DE EDIFICIOS, CASAS Y APARTAMENTOS PARA FINES DE VIVIENDA, DESARROLLO DE PROYECTOS INMOBILIARIOS EN GENERAL.  | INVERFISA, S.R.L., ALMONTE & PE ARQUITECTOS, S.R.L                 | 685842         |
| E/2022-26327 | 10/5/22          | CONSORCIO DE BANCA ACORES   | VENTA DE NUMEROS DE LOTERIA, JUEGO DE LOTERIA, LOTERIA ELECTRONICA.   | GERMAN ARQUIMEDES GARCIA SANCHEZ                                   | 686807         |
| E/2022-27587 | 16/5/22          | CONSORCIO DE BANCA IVELISSE   | VENTAS DE NUMEROS DE LOTERIA.   | IVELISSE MENDEZ DIAZ   | 687805         |
| E/2022-25821 | 9/5/22           | CONSORCIO DE BANCA LA UNION   | VENTA DE NUMERO DE LOTERIA Y JUEGO DE AZAR.   | CONSORCIO DE BANCA LA UNION  | 686440         |
| E/2022-20071 | 11/5/22          | CONSORCIO DE BANCA RAB RODRIGUEZ  | SERVICIOS DE BANCA DE APUESTA Y JUEGOS DE AZAR.   | RAFAEL ANTONIO BAEZ RODRIGUEZ                                      | 687066         |
| E/2022-21587 | 18/4/22          | CONSORCIO DE BANCA ROSA   | SERVICIOS DE JUEGOS DE AZAR, VENTA DE LOTERIAS  | ROSA LEYBA ABAD  | 686037         |
| E/2022-26974 | 12/5/22          | CONSORCIO DE BANCA VIDAL RODRIGUEZ  | VENTA DE NUMERO DE LOTERIA Y JUEGO DE AZAR.   | VIDAL RODRIGUEZ  | 687298         |
| E/2022-26919 | 12/5/22          | CONSORCIO DE BANCA YAMILEY  | SERVICIOS DE BANCAS DEPORTIVAS DE APUESTAS  | MARTIN JOSE BERNABEL TEJEDA  | 687291         |
| E/2022-26964 | 17/5/22          | CONSORCIO DE BANCAS ANTONIA BOCIO   | VENTAS JUEGO DE LOTERIA.  | ANA ANTONIA BOCIO DE LOS SANTOS                                    | 688145         |
| E/2022-25120 | 5/5/22           | CONSORCIO DE BANCAS CACIQUE   | TENDRA COMO OBJETO PRINCIPAL: SERVICIO DE BANCAS DE LOTERIAS, CONSORCIO DE BANCAS, JUEGOS DE AZAR Y CUALQUIER OTRA ACTIVIDAD RELACIONADA CON EL OBJETO PRINCIPAL.               | CARLINA ROSARIO  | 685872         |
| E/2022-27412 | 16/5/22          | CONSORCIO DE BANCAS CESAR YUNIOR  | BANCAS DE LOTERIAS, CONSORCIO DE BANCAS, JUEGOS DE AZAR Y CUALQUIER OTRA ACTIVIDAD RELACIONADA CON EL OBJETO PRINCIPAL.   | ELISABEL GLENIS ALMONTE ENCARNACION                                | 687678         |
| E/2022-25469 | 6/5/22           | CONSORCIO DE BANCAS DE LOTERIA AMBIDOM                                    | VENTAS DE NUMEROS DE LOTERIA Y JUEGOS DE AZAR   | DOMINGO EUSEBIO DE LEON MASCARO                                    | 686028         |
| E/2022-25476 | 6/5/22           | CONSORCIO DE BANCAS DE LOTERIA ANEDOM                                     | VENTA DE NUMEROS DE LOTERIA Y JUEGOS DE AZAR  | DOMINGO EUSEBIO DE LEON MASCARO                                    | 686032         |
| E/2022-27064 | 13/5/22          | CONSORCIO DE BANCAS DE LOTERIA CAROLDOM                                   | VENTAS DE NUMEROS DE LOTERIA  | DOMINGO EUSEBIO DE LEON MASCARO                                    | 687355         |
| E/2022-27065 | 13/5/22          | CONSORCIO DE BANCAS DE LOTERIA ELVINLEON                                  | VENTAS DE NUMEROS DE LOTERIA.   | DOMINGO EUSEBIO DE LEON MASCARO                                    | 687349         |
| E/2022-25473 | 6/5/22           | CONSORCIO DE BANCAS DE LOTERIA ENCARNALEON                                | VENTAS DE NUMERO DE LOTERIA Y JUEGOS DE AZAR  | DOMINGO EUSEBIO DE LEON MASCARO                                    | 686029         |
| E/2022-25481 | 6/5/22           | CONSORCIO DE BANCAS DE LOTERIA ISMIDOM                                    | VENTA DE NUMEROS DE LOTERIA Y JUEGOS DE AZAR.   | DOMINGO EUSEBIO DE LEON MASCARO                                    | 686036         |
| E/2022-25479 | 6/5/22           | CONSORCIO DE BANCAS DE LOTERIA MOREMAS                                    | VENTAS DE NUMERO DE LOTERIA Y JUEGOS DE AZAR.   | DOMINGO EUSEBIO DE LEON MASCARO                                    | 686034         |
| E/2022-25465 | 6/5/22           | CONSORCIO DE BANCAS DE LOTERIA SOLUFAMA                                   | VENTAS DE NUMERO DE LOTERIAS Y JUEGOS DE AZAR   | DOMINGO EUSEBIO DE LEON MASCARO                                    | 686025         |
| E/2022-26226 | 10/5/22          | CONSORCIO DE BANCAS EBAJARO   | VENTA DE NUMEROS DE LOTERIA Y JUEGOS DE AZAR.   | JUAN CARLOS ECHAVARRIA MILANE                                      | 686707         |
| E/2022-27183 | 13/5/22          | CONSORCIO DE BANCAS EDUARDO   | SERVICIOS DE BANCA DE LOTERIA Y JUEGO DE AZAR.  | EDUARDO ANTONIO RODRIGUEZ MARTE                                    | 687512         |
| E/2022-25713 | 10/5/22          | CONSORCIO DE BANCAS J.R. MATOS SPORT                                      | SERVICIOS DE BANCAS DE APUESTAS DEPORTIVAS.   | JHOANDY ARGENTIS MATOS ESTEVEZ                                     | 686667         |
| E/2022-27546 | 16/5/22          | CONSORCIO DE BANCAS JAPP  | BANCA DE LOTERIA  | AURY PATRICIA PARRA POLANCO, JOSE BOLIVAR PARRA MARTINEZ Y         | 687628         |
| E/2022-26223 | 10/5/22          | CONSORCIO DE BANCAS JERF  | VENTA DE NUMEROS DE LOTERIA Y JUEGOS DE AZAR  | JUAN CARLOS ECHAVARRIA MILANE                                      | 686708         |
| E/2022-26227 | 10/5/22          | CONSORCIO DE BANCAS JONIRIS   | VENTA DE NUMEROS DE LOTERIA Y JUEGOS DE AZAR  | JUAN CARLOS ECHAVARRIA MILANE                                      | 686712         |
| E/2022-24533 | 17/5/22          | CONSORCIO DE BANCAS LOS JUANES  | SERVICIOS DE BANCAS DE APUESTA REGULADA POR LA LOTERIA NACIONAL.  | JUAN TOMAS VASQUEZ BATISTA   | 687961         |
| E/2022-26225 | 10/5/22          | CONSORCIO DE BANCAS MAJOCA  | VENTA DE NUMEROS DE LOTERIA Y JUEGOS DE AZAR.   | JUAN CARLOS ECHAVARRIA MILANE                                      | 686727         |
| E/2022-26931 | 12/5/22          | CONSORCIO DE BANCAS NELSON ACEVEDO  | SERVICIO DE BANCA DE LOTERIA Y JUEGOS DE AZAR.  | NELSON MODESTO ACEVEDO ROSARIO                                     | 687324         |
| E/2022-26224 | 10/5/22          | CONSORCIO DE BANCAS QUIROLITO   | VENTA DE NUMEROS DE LOTERIA Y JUEGOS DE AZAR  | JUAN CARLOS ECHAVARRIA MILANE                                      | 686722         |
| E/2022-25731 | 6/5/22           | CONSORCIO DE BANCAS ROKAN YORK  | SERVICIOS DE VENTAS DE NUMEROS DE LOTERIAS.   | GABRIELA YONAIRIS VARGAS MATOS                                     | 686349         |
| E/2022-25734 | 11/5/22          | CONSORCIO DE BANCAS ROSSELLIE   | VENTAS DE NUMEROS DE LOTERIAS.  | YANNA ROSIO MATOS GERALDO  | 687104         |
| E/2022-26514 | 11/5/22          | CONSORCIO DE BANCAS SARMIENTO   | VENTA DE NUMEROS DE LOTERIA.  | ROSANNY AMADA SARMIENTO VILLAVICENCIO                              | 686940         |
| E/2022-26497 | 11/5/22          | CONSORCIO DE BANCAS SERGIO RODRIGUEZ LA FORTUNA                           | VENTA DE LOTERIA Y JUEGOS DE AZAR.  | SERGIO AUGUSTO RODRIGUEZ MOSQUEA                                   | 686918         |
| E/2022-26158 | 17/5/22          | CONSORCIO DE PROPIETARIOS DE JARABACOA MOUNTAIN VILLAGE                   | ASOCIACION SIN FINES DE LUCRO DE PROPIETARIOS DE INMUEBLES EN EL PROYECTO JARABACOA MOUNTAIN VILLAGE.   | EDUARDO LORENZO COLLADO BAEZ                                       | 687966         |
| E/2022-22719 | 9/5/22           | CONSORCIO DE PROPIETARIOS DEL CONDOMINIO RESIDENCIAL RUBI I SAN CRISTOBAL | ADMINISTRAR Y ORGANIZAR EL RESIDENCIAL, CREAR PLANES DE INTEGRACION DE LA COMUNIDAD, COORDINAR ACTIVIDADES DE LIMPIEZA, PROTECCION Y SANEAMIENTO DEL ENTORNO.                   | JEFFRY ALEXANDER SIERRA MARTINEZ                                   | 686617         |
| E/2022-23206 | 6/5/22           | CONSORCIO DE PROPIETARIOS DEL RESIDENCIAL CARIBEY                         | SERVICIOS DE ADMINISTRACION DEL RESIDENCIAL CARIBEY   | JAIME FERNANDEZ MARQUEZ  | 686260         |
| E/2022-21356 | 13/5/22          | CONSTRUCCIONES Y DISENOS EMNOR  | DISEÑO DE OBRAS DE INGENIERIA, SUPERVISION DE OBRAS, DIRECCION TECNICA, CONSTRUCCIONES EN GENERAL Y VENTA DE MATERIALES.  | EMIR SAID ASJANA MEDINA, NORBERTO ANTONIO BATISTA ESTRELLA         | 687389         |
| E/2022-25434 | 6/5/22           | CONSTRUCCIONES Y SERVICIOS LA BASE C.A.                                   | SERVICIOS DE LOGISTICA Y TRANSPORTE, ESPECIFICAMENTE TRANSPORTE DE CARGA, PRODUCCION, SIEMBRA, EXPORTACION Y COMERCIALIZACION DE PRODUCTOS AGRICOLAS.                           | ILDEMARO JOSE LEON PEREZ   | 686266         |
| E/2022-26370 | 10/5/22          | CONSTRUCTORA ADANTIRI   | DISEÑO Y CONSTRUCCION DE OBRAS CIVILES, ADEMAS DE LA COMPRA Y VENTA DE MATERIALES DE CONSTRUCCION.  | ANTONIO MERCEDES BATISTA MENA                                      | 686831         |
| E/2022-25657 | 6/5/22           | CONSTRUCTORA ALTTUD   | PRESTACION DE SERVICIOS DE CONSTRUCCION DE OBRAS CIVILES, CONSTRUCCION, ACONDICIONAMIENTO Y TERMINACION DE EDIFICIOS RESIDENCIALES.   | ONEIDA ROSALIA CANTISANO GUZMAN                                    | 686305         |
| E/2022-25257 | 5/5/22           | CONSTRUCTORA ARENA PRIETA   | ADMINISTRACION DE PROPIEDADES INMOBILIARIAS FAMILIARES, ALQUILERES, VENTAS, PERMUTAS, YA SEAN CASAS, APARTAMENTOS, TERRENOS, FINCAS, SOLARES.                                   | PEDRO RICARDO VALDEZ TRAVIESO                                      | 686091         |
| E/2022-27958 | 17/5/22          | CONSTRUCTORA AUDINA   | CONSTRUCCION Y REMODELACION DE CASAS Y EDIFICIOS.   | JEAN CARLOS REYES PORTE  | 688140         |
| E/2022-19746 | 6/4/22           | CONSTRUCTORA CIVILTEC   | CONSTRUCCION GENERAL DE EDIFICIOS, MAQUINARIAS Y EQUIPOS PESADO DE CONSTRUCCION, SERVICIOS DE MANTENIMIENTO Y REPARACIONES DE CONSTRUCCIONES E INSTALACIONES.                   | CONSTRUCTORA CIVILTEC, SRL   | 687169         |
| E/2022-24236 | 29/4/22          | CONSTRUCTORA COROMINAS  | SERVICIO DE DISEÑO, DESARROLLO DE PROYECTOS INMOBILIARIOS   | ROSA MARGARITA COROMINAS DURAN, CONSTRUCTORA COROMINAS, SRL        | 685915         |
| E/2022-26165 | 10/5/22          | CONSTRUCTORA CRUZ CORCINO   | SERVICIOS DE INGENIERIA Y CONSTRUCCION DE EDIFICACIONES   | JOSE RAMON CRUZ CORCINO  | 686663         |
| E/2022-26971 | 12/5/22          | CONSTRUCTORA DOBLE MAR  | SERVICIOS DE ADMINISTRACION DE PROPIEDADES INMOBILIARIAS FAMILIARES, ALQUILERES, VENTAS, PERMUTAS, YA SEAN CASAS, APARTAMENTOS, TERRENOS, FINCAS, SOLARES.                      | PEDRO RICARDO VALDEZ TRAVIESO                                      | 687342         |
| E/2022-27149 | 13/5/22          | CONSTRUCTORA E INMOBILIARIA TOFINMAC                                      | CONSTRUCCION Y DESARROLLO DE VIVIENDAS  | ADRIANA REBECA CASTILLO CASTILLO                                   | 687479         |
| E/2022-27675 | 17/5/22          | CONSTRUCTORA ETSU   | CONSTRUCCIONES, TERMINACIONES Y DISENOS ARQUITECTONICO  | NEHEMIAS GOMEZ GONZALEZ  | 687883         |
| E/2022-25127 | 5/5/22           | CONSTRUCTORA FRONTERA VERDE   | ASESORIA, DISEÑO Y EJECUCION DE OBRAS DE INGENIERIA CIVIL EN GENERAL: VERJAS PERIMETRALES INTELIGENTES, CAMINOS VECINALES, CARRETERAS, PUENTES.                                 | PEDRO FRANCISCO FELIPE CHALAS PIMENTEL                             | 685864         |
| E/2022-25858 | 9/5/22           | CONSTRUCTORA FSETERMIZ  | DISEÑO Y CONSTRUCCION DE HOTELES, VILLAS, EDIFICIOS, CASAS, APARTAMENTOS, VIVIENDAS, NAVES INDUSTRIALES, RESIDENCIALES, INMOBILIARIA, VENTAS DE TERRENOS.                       | MICHAEL FELIX MARTINEZ   | 686429         |
| E/2022-25310 | 5/5/22           | CONSTRUCTORA GUZMAN MENDOZA MULTISERVICE                                  | PRESTACION DE SERVICIOS DE LIMPIEZA, MANTENIMIENTO Y ADECUACION DE ESPACIOS E INSTALACIONES. REPARACIONES O REFORMAS, CONSTRUCCION TRABAJOS DE ALBANILERIA.                     | JUANA RAMONA POLANCO SURUN   | 685983         |
| E/2022-22599 | 11/5/22          | CONSTRUCTORA LUXURY DEL CARIBE CLDC                                       | SERVICIOS DE CONSTRUCCION   | FRANCISCO FELIX FELIX  | 686947         |
| E/2022-26547 | 13/5/22          | CONSTRUCTORA METRIKA TITAV CONSMETAV                                      | CONSULTORIA, LITIFICACION, DEMOLICION, PREPARACION DE TERRENOS, DISEÑO, ARQUITECTURA, Y ACONDICIONAMIENTO DE PROYECTOS, EDIFICIOS Y OBRAS CIVILES EN SENTIDO GENERAL.           | BREDOM ADVANCED CAPITAL HOLDINGS, S.R.L.                           | 687555         |
| E/2022-27008 | 13/5/22          | CONSTRUCTORA PENA FLORIAN   | CONSTRUCCIONES DE OBRA CIVILES. COMPRA Y VENTA DE ARTICULOS FERRETEROS, TRANSPORTE DE TODO TIPOS CARGA.   | ANDRES PENA FLORIAN  | 687376         |
| E/2022-25547 | 6/5/22           | CONSTRUCTORA REYES & LEONARDO, REVELSA                                    | VENTA Y CONSTRUCCION DE TODO TIPO DE VIVIENDAS.   | CARLOS ANTONIO LEONARDO POLANCO, JOSE JOAQUIN REYES ACEVEDO        | 686203         |
| E/2022-27134 | 13/5/22          | CONSTRUCTORA SEDIA  | SERVICIOS DE CONSTRUCCION DE OBRAS CIVILES EN GENERAL, COMPRA, VENTA Y ALQUILERES DE BIENES RAICES, PROPIEDADES INMOBILIARIAS EN GENERAL.                                       | CONSTRUCTORA SEDIA SRL.  | 687461         |
| E/2022-25146 | 6/5/22           | CONSTRUCTORA SIEMPRE CARIBE   | SERVICIOS DE ADMINISTRACION DE PROPIEDADES INMOBILIARIAS FAMILIARES, ALQUILERES, VENTAS, PERMUTAS, YA SEAN CASAS, APARTAMENTOS, TERRENOS, FINCAS, SOLARES.                      | PEDRO RICARDO VALDEZ TRAVIESO                                      | 686105         |
| E/2022-23634 | 5/5/22           | CONSTRUCTORA TESLY  | COMPRA Y VENTAS DE INMUEBLES, CONSTRUCCION DE RESIDENCIAS UNIFAMILIARES Y EDIFICIOS DE CONDOMINIOS PARA FINES RESIDENCIALES, COMERCIALES Y TURISTICOS.                          | PEDRO ANTONIO TAVERAS GIL  | 685920         |
| E/2022-25447 | 6/5/22           | CONSTRUCTORA VALBUENA VALDEZ  | CONSTRUCCIONES, REMODELACIONES, VENTA, COMPRA Y RENTA DE VIVIENDAS, APARTAMENTOS, EDIFICIOS, AL IGUAL QUE FINANCIAMIENTOS, PRESTAMOS, HIPOTECAS, BIENES RAICES.                 | GERMAN ALEXANDER VALBUENA VALDEZ                                   | 686121         |
| E/2022-26519 | 11/5/22          | CONSTRUCTORA Y EBANISTERIA LANDRON DE LOS SANTOS & ASOCIADOS              | TALLER DE EBANISTERIA, DECORACIONES, VENTA DE MUEBLES Y MADERAS DECORATIVAS, CONSTRUCCION DE CASAS Y APARTAMENTOS, VENTAS DE MATERIALES PARA LA CONSTRUCCION.                   | PENELOPE NICOLE LANDRON DE LOS SANTOS                              | 687192         |
| E/2022-26367 | 16/5/22          | CONSTRUCTORA ZORRILLA CALDERON  | SERVICIOS DE INGENIERIA Y CONSTRUCCION EN GENERAL.  | JEAN MICHAEL ZORRILLA BERROA, YARITZA CALDERON ADAMES              | 687757         |
| E/2022-26346 | 13/5/22          | CONSTRUCTORA.FORMALETAS, PEREZ & GARCIA                                   | CONSTRUCCION Y/O ADMINISTRACION DE CONDOMINIOS, TORRES, APARTAMENTOS.   | ROLANDO ANTONIO GUERRERO TAVERAS                                   | 687548         |
| E/2022-21844 | 19/4/22          | CONSULTORA DUCANI CDU   | SERVICIOS DE CONSTRUCCION, COMERCIALIZACION, DISTRIBUCION E INTERMEDIACION, DE MATERIALES DE CONSTRUCCION, DISEÑO ARQUITECTONICO, EVENTOS.                                      | CONSULTORA DUCANI CDU SRL  | 686302         |

| [210] EXP.   | [220] SOL. FECHA | [510] ACTIVIDAD  | [730] SOLICITANTE  | [111] REGISTRO  |        |
|--------------|------------------|--|--|---|--------|
| E/2022-27258 | 17/5/22          | CONSULTORIO DENTAL DRA. ELIZABETH POLANCO  | SERVICIOS DE ODONTOLOGIA EN GENERAL.   | ELIZABETH ALTAGRACIA POLANCO TRINIDAD                                       | 687893 |
| E/2022-25660 | 6/5/22           | CONSULTORIO DENTAL DRA. RHODE M. MENDEZ LIZARDO  | SERVICIOS DE ODONTOLOGIA EN GENERAL.   | RHODE MERCEDES MENDEZ LIZARDO DE CUETO                                      | 686296 |
| E/2022-25056 | 4/5/22           | CONSULTORIO DENTAL DRA. YOCALI PENA  | SERVICIOS DE ODONTOLOGIA COMO EVALUACION, CONSULTAS, LIMPIEZAS, CARIES, SERVICIOS DE ENDODONCIA, PROTESIS, BLANQUEAMIENTO, ESTETICA DENTAL.  | YOCALI EFINORI PENA ROSARIO, MARIA MERCEDES ROSARIO MEDINA DE PEÑA          | 685811 |
| E/2022-25701 | 6/5/22           | CONSULTORIO MEDICO DR. FULCAR MONTERO  | SERVICIOS DE GINECOLOGIA Y DE DIAGNOSTICOS POR IMAGENES.   | HIPOLITO FULCAR MONTERO   | 686329 |
| E/2022-16336 | 18/5/22          | CONSUMARKER  | COMPRA, VENTA COMERCIALIZACION, IMPORTACION Y EXPORTACION DE ALIMENTOS Y BEBIDAS.  | ROBERTO CARLOS CONSUEGRA MARTE  | 688181 |
| E/2022-25204 | 5/5/22           | CONTINENTAL CARGO, C.O.N.T   | AGENTE CONSOLIDADOR DE CARGA, SERVICIOS DE ENTREGA, DE PUERTA A PUERTA, GESTIONES ADUANALES, SERVICIOS DE IMPORTACION Y EXPORTACION A TERCEROS.  | FELIX WELLINGTON SANCHEZ CHALAS   | 685923 |
| E/2022-26070 | 13/5/22          | CONTRATACION DE PERSONAL TEMPORAL A TERCEROS Y MAS CODEPATER   | SERVICIOS PARA SOLUCIONAR NECESIDADES PUNTUALES DE LAS EMPRESAS Y CLIENTES (BUSQUEDA, SELECCION, CAPACITACION, CERTIFICACION Y ADMINISTRACION DE PERSONAL.                                 | NICOLAS MATHIAS PERALTA TUDURI  | 687445 |
| E/2022-25438 | 6/5/22           | CONVERSACION FRANCA  | PRODUCCION DE UN PROGRAMA DE TELEVISION, RADIO, REDES SOCIALES Y PERIODICO DIGITAL   | JENNIFER CELESTE REYES VIDAL  | 686114 |
| E/2022-25436 | 6/5/22           | CONVERSANDO CON LA GENTE   | PARA LA PRODUCCION DE UN PROGRAMA DE TELEVISION, RADIO, PERIODICO DIGITAL Y REDES SOCIALES.  | JENNIFER CELESTE REYES VIDAL  | 686112 |
| E/2022-25923 | 9/5/22           | COOPERATIVA AGROPECUARIA Y SERVICIOS MULTIPLES GANADEROS ANACAONA COOPGANA                                     | FOMENTAR EL DESARROLLO DE LA AGRICULTURA, LA GANADERIA, LA APICULTURA Y SERVICIOS MULTIPLES, SIN FINES LUCRO.  | EDWARD RAMIREZ MATEO  | 686297 |
| E/2022-26670 | 11/5/22          | COOPERATIVA AGROPECUARIA Y DE SERVICIOS MULTIPLES LAS GUANABANAS DE AZUA COOPAG                                | SIN FINES DE LUCRO. DEDICADA A CONCEDER PRESTAMOS A SUS SOCIOS PARA LA FUNCION DE ACTIVIDADES AGROPECUARIAS, ESTIMULAR EL DEPOSITO DE AHORROS DE LOS SOCIOS.                               | ERNESTO ARTURO RAMIREZ  | 687094 |
| E/2022-26263 | 11/5/22          | COOPERATIVA AGROPECUARIA Y SERVICIOS MULTIPLES DEL RECORDO COOP-RECORDO  | SIN FINES DE LUCRO, INCENTIVAR LA PRODUCCION AGRICOLA MEDIANTE LA COOPERACION DE LOS SOCIOS, CREAR EL AHORRO Y LA AYUDA MUTUA.   | ALCIBIADES DELGADO FURCA, GERONIMO DELGADO SANTO                            | 687027 |
| E/2021-68201 | 8/12/21          | COOPERATIVA DE AHORRO Y CREDITO EMPLEADOS DE LAS EMPRESAS BRUGAL & CO  | SERVICIOS DE AHORROS Y PRESTAMOS A LOS EMPLEADOS DE LAS EMPRESAS BRUGAL. SIN FINES DE LUCRO.   | COOPERATIVA DE AHORRO Y CREDITO EMPLEADOS DE LAS EMPRESAS BRUGAL & CO       | 687927 |
| E/2022-26328 | 10/5/22          | COOPERATIVA DE AHORRO, CREDITO Y SERVICIOS MULTIPLES DIVERSA, COOPDIVERSA                                      | SIN FINES DE LUCRO. FOMENTAR EL AHORRO Y CONCEDER CREDITO A SUS ASOCIADOS PARA SATISFACER NECESIDADES SIEMPRE EN EL MARCO DE LA SOLIDARIDAD QUE CARACTERIZA AL COOPERATIVISMO.             | ROSALBA KARINA CRISOSTOMO   | 687586 |
| E/2022-27575 | 16/5/22          | COOPERATIVA DE AHORRO, CREDITO Y SERVICIOS MULTIPLES FAMILIA UNIDA COOPFAMUNI                                  | ENTIDAD SIN FINES DE LUCRO, DEDICADA A PROMOVER EL AHORRO Y EL COOPERATIVISMO ENTRE SUS SOCIOS, CONCEDER CREDITOS A SUS SOCIOS PARA LA FUNCION.  | ANGEL REYES VALDEZ  | 687790 |
| E/2022-26022 | 9/5/22           | COOPERATIVA DE AHORRO, CREDITO Y SERVICIOS MULTIPLES LA MUNICIPAL COOPMUNI                                     | AHORRO, CREDITOS Y SERVICIOS MULTIPLES (PRESTAMOS, CERTIFICADOS FINANCIEROS, LINEA DE CREDITOS.  | ANDRES MARIA ORTIZ RIVERA, MICHAEL VALDEZ ALMONTE                           | 686574 |
| E/2022-1302  | 6/5/22           | COOPERATIVA DE AHORRO, CREDITO Y SERVICIOS MULTIPLES SER Y SERVIR COOPSERVI                                    | ENTIDAD SIN FINES DE LUCRO DEDICADA A LA ACTIVIDAD DEL COOPERATIVISMO DE AHORROS Y PRESTAMOS, CUYA FILOSOFIA ES LA DE INCENTIVAR AL AHORRO.  | MARLENY PEREZ DE PEGUERO  | 686246 |
| E/2022-26508 | 16/5/22          | COOPERATIVA DE AHORROS, CREDITOS Y SERVICIOS MULTIPLES DEL CONCILIO EVANGELICO DE LA IGLESIA DE DIOS COOPID    | DAR SOLUCIONES FINANCIERA DE MANERA INTEGRAL A TODOS LOS ASOCIADOS DE NUESTRA INSTITUCION, CONCILIO EVANGELICOS DE LA IGLESIA DE DIOS A TRAVES DE: PRESTAMOS DE TODO TIPO.                 | MARIANO SANCHEZ SANCHEZ, ANDREA FIGUEROA DE VERAS                           | 687793 |
| E/2022-19898 | 5/5/22           | COOPERATIVA DE AHORROS, CREDITOS Y SERVICIOS MULTIPLES SAMANA COOPSAMANA                                       | SIN FINES DE LUCRO, AHORROS Y CREDITOS A LOS SOCIOS, SERVICIOS SOCIOECONOMICOS A INSTITUCIONES SOCIALES Y COMUNITARIAS, SANES ENTRE SOCIOS.  | LUIS DE PENA FIGARO   | 686053 |
| E/2022-26540 | 11/5/22          | COOPERATIVA DE PRODUCCION, TRABAJO Y SERVICIOS MULTIPLES DE PESCADORES DE LOS COCOS ENRIQUILLO COOPTRACE       | ENTIDAD SIN FINES DE LUCRO DEDICADA A BRINDAR SERVICIOS DE AHORROS, CREDITOS Y SERVICIOS MULTIPLES RELACIONADOS A SUS SOCIOS CON EL FIN DE ATENDER SUS NECESIDADES                         | YEUDYS SANCHEZ ESPINOSA   | 686965 |
| E/2022-27936 | 17/5/22          | COOPERATIVA DE PRODUCCION, TRABAJO Y SERVICIOS MULTIPLES DEL SECTOR MOSCÚ (COOPMOSCU)                          | ENTIDAD SIN FINES DE LUCRO DEDICADA AL COOPERATIVISMO, CON PROPOSITO IMPULSAR UN MODELO COOPERATIVO PROFESIONAL, GENERADOR DE VALORES.   | PABLO DE JESUS ESTEVEZ HERRERA  | 688123 |
| E/2022-27875 | 17/5/22          | COOPERATIVA DE PRODUCCION, TRABAJO Y SERVICIOS MULTIPLES INVERNADEROS DEL MORRO COOPINVERNAMORRO               | SIN FINES DE LUCRO. PROMOVER EL COOPERATIVISMO EN EL SECTOR DE LA PISCICULTURA Y FACILITAR PRESTAMOS AGROPECUARIOS A SUS SOCIOS PARA FOMENTAR LA PRODUCCION DE PECES.                      | LEONARDO PORFIRIO BATISTA RIVERA  | 688062 |
| E/2022-26804 | 12/5/22          | COOPERATIVA DE PRODUCCION, TRABAJO Y SERVICIOS MULTIPLES TEXTILEROS DE LA ROMANA COOPETEX                      | NUESTRO OBJETIVO PRINCIPAL ES MEJORAR LAS CONDICIONES DE VIDA DE LOS TEXTILEROS Y AFINES, MEDIANTE LA PRODUCCION, COMPRA, VENTA, DISTRIBUCION.   | FRANCISCO JAVIER LACHAPEL MERCEDES  | 687195 |
| E/2022-24688 | 3/5/22           | COOPERATIVA DE PRODUCCION, TRABAJO Y SERVICIOS MULTIPLES FAMILIA LOLA MICHE COOP-LOLAMICHE                     | ASESORAR Y COORDINAR LAS ACTIVIDADES AGRICOLAS DE LOS/AS ASOCIADOS/AS, AL MISMO TIEMPO QUE BRINDE CAPACITACIONES Y TALLERES DE FORMACION TANTO EN EL AMBITO COOPERATIVO COMO EN LO SOCIAL. | JOSE RAMON RAMIREZ DE LEON  | 687100 |
| E/2022-27973 | 17/5/22          | COOPERATIVA DE PRODUCCION, TRABAJO Y SERVICIOS MULTIPLES DE PERSONAS CON DISCAPACIDAD Y AFINES COOPTRASERMUDIS | SIN FINES DE LUCRO, DESTINADA A LA ACTIVIDAD DE PRODUCCION, TRABAJO Y SERVICIOS MULTIPLES DEL COOPERATIVISMO DE AHORROS Y PRESTAMOS Y AYUDA MUTUA A SUS MIEMBROS.                          | JUAN BARBERE LAURIANO   | 688144 |
| E/2022-26736 | 12/5/22          | COOPMUNICA CONSULTING  | CONSULTORIA ESTRATEGICA DE COMUNICACION, COLOCACION DE PUBLICIDAD, PUBLICACIONES, EVENTOS, CONSULTORIA ESTRATEGICA DE COMUNICACION, EVENTOS, SERVICIOS DE MULTIMEDIA.                      | ANEUDYS MARTICH HEREDIA   | 687083 |
| E/2022-25652 | 6/5/22           | COOPERATIVA DE AHORROS CREDITO Y SERVICIOS MULTIPLES DE TRANSPORTISTAS INDEPENDIENTES COOPSERVISTRANSP         | SIN FINES DE LUCRO, DEDICADA A; AHORROS, CREDITOS Y SERVICIOS MULTIPLES  | BENERALDO SILVERIO VENTURA  | 686287 |
| E/2022-25689 | 10/5/22          | COQUITOS DEVELOPMENTS  | SERVICIOS DE DESARROLLO, CONSTRUCCION, OPERACION, PROMOCION Y VENTAS DE PROYECTOS TURISTICOS INMOBILIARIOS REALIZANDO ACTIVIDADES DE COMPRAS, CONSTRUCCION.                                | CARLOS ENRIQUE CABALLOL GARCIA, OSIRIS ANTONIO DE JESUS MEJIA DE LOS SANTOS | 686704 |
| E/2022-26466 | 11/5/22          | CORE GLOBAL  | DESARROLLO DE SOFTWARE, SOPORTE TÉCNICO, VENTA DE HARDWARE, VENTA Y SERVICIO DE LICENCIAS PROPIAS DE SOFTWARE.   | KENNETH NOELIA RODRIGUEZ DE LOS SANTOS                                      | 687222 |
| E/2022-25126 | 10/5/22          | CORONEL FONTDEVILA GROUP   | VENTA DE NUMEROS DE LOTERIA (BANCA) Y VENTA DE DIVISAS, INCLUYENDO CRYPTO DIVISA. ADMINISTRACION DE BANCAS DE LOTERIAS.  | DAVID FONTDEVILA ROBLES   | 686646 |
| E/2022-26995 | 12/5/22          | CORPORACION AL WAKIL   | INVERSIONES DE CAPITAL A EMPRESAS, APORTES DE CAPITAL ACCIONARIOS Y FINANCIEROS, LA CONCERTACION Y PARTICIPACION DE EMPRESAS CONJUNTAS (JOINT VENTURE).                                    | OMAR MUWWAKIL II  | 687372 |
| E/2022-23150 | 4/5/22           | CORPORACION LEGIS  | COMPRA Y VENTA, IMPORTACION Y EXPORTACION DE MERCANCIAS EN GENERAL TALES COMO: COMESTIBLE, BEBIDA GASEOSAS, ALCOHOLICAS, ARTICULOS DE FERRETERIA Y PINTURA.                                | CORPORACION LEGIS, SRL  | 685701 |
| E/2022-25148 | 5/5/22           | CORVAS GROUP SOLUTIONS   | SERVICIOS JURIDICOS Y ASESORIA EMPRESARIAL, ASI COMO VENTA E INSTALACION DE SOLUCIONES TECNOLOGICAS DE VOZ, DATA Y VIDEO, SERVICIOS DE OUTSORCING TECNOLOGICOS.                            | WANNY MORELIA NOVAS REYES, MIGUEL BENJAMIN CORDERO CRUZ                     | 685879 |
| E/2022-26623 | 11/5/22          | COSAS DE HOMBRE RADIO SHOW   | PROGRAMAS DE RADIO Y TELEVISION  | LUIS POPA CONTRERAS   | 687058 |
| E/2022-25391 | 13/5/22          | COSECHAS DIVERSAS -CODI  | IMPORTACION Y EXPORTACION DE PRODUCTOS AGRICOLAS. FABRICACION DE JUGOS CONCENTRADOS.   | PEDRO MARTES MARTINEZ   | 687543 |
| E/2022-26329 | 10/5/22          | COSMICARIBE  | PRESTAR ASISTENCIA Y SERVICIOS TECNICOS, INSTALACIONES, MANTENIMIENTO Y REPARACION DE ELECTRICIDAD, TELECOMUNICACIONES, REDES, WIFI, DOMOTICA.   | ANTONIO GARCIA CHACON   | 686792 |
| E/2022-26827 | 12/5/22          | COSTAMAR ENERGY GROUP  | EXPLORAR INSTALACIONES DE GENERACION DE ELECTRICIDAD EN LA REPUBLICA DOMINICANA PARA SU COMERCIALIZACION Y/O SU PROPIO USO EN SISTEMA INTERCONECTADO.                                      | ITABO III, S.R.L  | 687214 |
| E/2022-26695 | 12/5/22          | CPG INTERNATIONAL BUSINESS ALLIANCE  | SERVICIOS DE ATENCION TELEFONICA Y TELECOMUNICACION (CALL CENTER), ADMINISTRACION DE BASE DE DATOS, REDES INFORMATICAS Y HARDWARE, COMERCIO ELECTRONICO.                                   | EMMANUEL ALBERTO DE JESUS PARED ABRAHAN                                     | 687374 |
| E/2022-27789 | 17/5/22          | CPN EMBOSCADA  | SERVICIOS CENTRO DE SALUD, CONSULTAS MEDICAS, SERVICIOS DE LABORATORIOS CLINICOS EN GENERAL.   | RUTH MERARI LUNA REGALADO   | 688005 |
| E/2022-26757 | 12/5/22          | CRAFT STATION  | TALLERES DE MANUALIDADES, TUTORIAS DE INGLÉS, TUTORIAS DE ESPANOL, TUTORIAS DE MATEMATICAS.  | LEDA ROSANNA DIEP DE DE MOYA, KELLY JOHANNA CELY DE SENA                    | 687220 |
| E/2022-26481 | 11/5/22          | CRIJGRAF   | SERVICIOS DE PUBLICIDAD Y PERSONALIZACION EN GENERAL.  | JONISON VALENZUELA AQUINO, CRISTAL PEREZ ROSARIO                            | 686908 |
| E/2022-24559 | 11/5/22          | CRISO MULTISERVICIOS   | RENTA Y VENTA DE VEHICULOS, SERVICIO DE TRANSPORTE EN GENERAL E INVERSIONES FINANCIERAS.   | CRISOTOMO PERDOMO   | 687075 |
| E/2022-25337 | 5/5/22           | CRISONE PRODUCIENDO  | COMPANIA DE PRODUCCION MUSICAL, VIDEO Grafica, CINEMA, PODCAST, CONTENIDO DIGITAL, PROMOCION DE EVENTOS Y FIESTAS, VENTAS DE ARTICULOS, ROPA.  | ELVIS JOSE ARAMBOLES SOCORRO  | 686030 |
| E/2022-25915 | 10/5/22          | CRISPIN RUBERT LEGAL SERVICES  | DESPACHO DE CONSULTORES LEGALES ESPECIALIZADOS EN DIFERENTES AREAS DEL DERECHO; BRINDAREMOS LOS SERVICIOS DE ASESORIA Y GESTION LEGAL.   | RUBELANIA CRISPIN RUBERT  | 686797 |
| E/2022-26003 | 9/5/22           | CRISALEX BUILDING  | DESARROLLO Y PROYECTOS DE CONSTRUCCION Y VENTAS, EDIFICIOS, CASAS Y VILLAS EN GENERAL.   | CASTRIN CRISANE ALMONTE WILLMORE  | 686557 |
| E/2022-27293 | 16/5/22          | CRUZ SUGEY CONSULTING-CSC  | SERVICIOS DE DECLARACION DE ITBIS, ISR, IR1, IR2, TSS, MT, ESTADOS FINANCIEROS, ASESORIA IMPOSITIVA, FINANCIERA, ADMINISTRATIVA, AUDITORIAS GESTION.                                       | CARMEN SUGEY CRUZ VILLAR  | 687606 |
| E/2022-26066 | 9/5/22           | CRYSTALINE SOLUTIONS   | SERVICIOS DE ELECTRICIDAD Y PLOMERIA; INSTALACIONES ELECTRICAS Y SANITARIAS; ADMINISTRACION DE INMUEBLES; VENTA Y DISTRIBUCION DE ALIMENTOS; MONTAJE DE BODAS.                             | PATRIK ZALESK, IVANA ZALESKOVA  | 686605 |
| E/2022-26176 | 10/5/22          | CULINARY ADVERTISING A&D   | SERVICIOS DE COMUNICACION PUBLICITARIA GASTRONOMICA  | RODRIGO JAVIER DIAZ CAMARENA  | 686675 |
| E/2022-24765 | 10/5/22          | CULTURE BESIDES EVENTS GROUP   | SERVICIOS DE PRODUCCION DE EVENTOS, VENTA DE ARTICULOS Y ALQUILERES DE EQUIPOS RELACIONADOS A EVENTOS.   | PEDRO GOMEZ COSTE   | 686794 |
| E/2022-27468 | 16/5/22          | CUTEKINIS  | VENTA AL POR MAYOR Y DETALLE DE TRAJES DE BAÑOS Y ACCESORIOS PARA LA PLAYA. FABRICACION, EXPORTACION E IMPORTACION DE TODO TIPO DE BIKINIS.  | SHELICY CAROLINA CARO PENA  | 687705 |
| E/2022-25995 | 9/5/22           | CYM EXPORTACIONES DIVERSAS DEL CARIBE  | A LAS EXPORTACION DE DIVERSOS PRODUCTOS, TALES COMO ARROZ, AZUCAR, ACEITE, SALSA, SAZONEZ, HABICHUELAS, LICORERIAS.  | CLAUDIA PAMELA CARRASCO PEREZ   | 686612 |
| E/2022-25033 | 5/5/22           | D' CARNICERIA & EMBUTIDOS DELBA PEREZ  | VENTA DE CARNES, EMBUTIDOS, QUESO Y JAMON  | DELBA ALTAGRACIA PEREZ VASQUEZ  | 685954 |
| E/2022-26856 | 12/5/22          | D CHELO CIGAR  | FABRICACION DE CIGARROS.   | JOSELITO CRUZ VARGAS  | 687244 |
| E/2022-26304 | 10/5/22          | D FUERTE FUMIGACION  | SERVICIO DE EXTERMINACION Y CONTROL DE PLAGAS URBANAS Y AGRICOLAS  | ELIN FELIZ UBRI   | 686804 |
| E/2022-25969 | 9/5/22           | D' JOSUE CAFETERIA Y MAS   | SERVICIO DE CAFETERIA  | WILTON MORALES CORTORREAL   | 686518 |
| E/2022-26688 | 11/5/22          | D' MABIN CELULAR   | VENTA Y REPARACION DE CELULARES Y SUS ACCESORIOS.  | EUDY ROMERO PAYANO  | 687108 |
| E/2022-27204 | 13/5/22          | D MERELIN EXCLUSIVIDADES   | COMPRA Y VENTA DE TODO TIPO DE ROPAS PARA DAMAS, CABALLEROS Y NIÑOS, ACCESORIOS, CALZADOS, REGALOS Y TODA ACTIVIDAD RELACIONADA A LA MISMA.  | MARIA STEPHANIE VICTORIA CASTILLO   | 687528 |
| E/2022-26339 | 17/5/22          | D' MIA LOPEZ FAST FOOD   | ELABORACION Y VENTA DE TODO TIPO DE COMIDA RAPIDA Y VENTA DE TODO TIPO DE BEBIDAS, HELADOS Y PALETAS.  | CARMELINA ROSA LOPEZ  | 688114 |
| E/2022-27753 | 17/5/22          | D' MIESES METALES  | VENTA MINORISTA DE METALES Y SIMILARES. RECLAMAMIENTO DE DESPERDICIO Y DESECHOS METALICOS.   | YEIRY YOAN MIESES GUZMAN, ADONIS LORENZO DE LOS SANTOS                      | 687940 |
| E/2022-26256 | 10/5/22          | D' ONES MINI MARKET EL ECONOMICO   | COMPRAS Y VENTAS DE PRODUCTOS COMESTIBLES.   | AUGUSTE ONES  | 686735 |
| E/2022-25167 | 5/5/22           | D PANCHO PANADERIA Y REPOSTERIA  | ELABORACION DE PAN Y BIZCOCHO.   | DARWIN ODALIS TEJEDA PUJOLS   | 685887 |
| E/2022-18552 | 12/5/22          | D SANCHEZ 056  | SERVICIOS DE COMEDOR CAFETERIA.  | JOSE ANTONIO SANCHEZ OVALLES  | 687296 |
| E/2022-26853 | 12/5/22          | D' SEMPER COMUNICACIONES   | SERVICIOS DE VENTA Y REPARACION DE CELULARES.  | MARIA FERNANDA GARCIA CUETO   | 687241 |
| E/2022-26293 | 17/5/22          | D' TEO SANTANA MARISCOS  | SERVICIO DE COMIDA CRIOLLA Y EMPRESARIAL   | TEODORO SANTANA   | 689039 |
| E/2022-23370 | 16/5/22          | D TODO DESECHABLES & MAS. ASCJ   | VENTA, DISTRIBUCION, IMPORTACION, EXPORTACION Y FABRICACION DE DESECHABLES, TALES COMO: PLATOS, VASOS, CUBIERTOS, CUCHARAS; DESECHABLES PARA USO MEDICO.                                   | RIKELME ELADIO MEJIA REYES  | 687845 |
| E/2022-25540 | 6/5/22           | D' TREISY COMPRAVENTA  | SERVICIOS DE CASA DE EMPENO Y COMPRAVENTA TALES COMO ELECTRODOMESTICOS, PRENDAS Y APARATOS ELECTRONICOS.   | TREISY DE LOS SANTOS CRUZ   | 686206 |
| E/2022-24798 | 4/5/22           | D' VILEYSI VARIEDADES  | VENTA DE COSMETICOS, PRODUCTOS DE BELLEZA, PRODUCTOS DE LIMPIEZA, CRISTALERIA, JABONES, MEDICAMENTOS GENERICOS.  | VICTOR DE LA ROSA   | 685851 |
| E/2022-26276 | 10/5/22          | D' PAULINO SANCHEZ ENTERPRISE  | SUPLIDORES DE HOTELES RESTAURANTES Y EVENTOS, PROVISIONES DE ALIMENTOS EN GENERAL  | JOSE MIGUEL PAULINO   | 686753 |
| E/2022-25124 | 9/5/22           | D' METALS RECYCLING CABREJA  | COMPRA Y VENTA DE TODO TIPO DE CHATARRAS TALES COMO HIERROS, METALES, BATERIAS.  | NELSON ANTONIO CABREJA MARTINEZ   | 686428 |
| E/2022-7601  | 5/5/22           | D' PALMARD BUSINESS GROUP DPBG   | SERVICIOS DE BIENES RAICES, COMPRA Y VENTA DE BIENES INMUEBLES Y VEHICULOS DE MOTOR, ASI COMO A LAS INVERSIONES Y GESTION DE NEGOCIOS COMERCIALES Y FINANCIEROS.                           | HILARIO DURAN GONZALEZ, RICARDO DURAN ISLA                                  | 686077 |
| E/2022-24910 | 11/5/22          | D' PILARES RENT A CAR  | ALQUILER, RENTA, ADMINISTRACION DE VEHICULOS DE MOTOR CON FINES DE RENTA.  | ANNY CAROLINA PILAR SANCHEZ   | 687072 |
| E/2022-25532 | 6/5/22           | D' TODO MERCERIA CARLIXTA GARCIA   | VENTA AL POR MAYOR Y AL DETALLE DE MATERIALES PARA MERCERIAS Y MATERIALES AFINES.  | CARLIXTA MARIA GARCIA   | 686195 |
| E/2022-25403 | 6/5/22           | D' ALFON SALON   | SERVICIOS DE SALON DE BELLEZA Y VENTA DE PRODUCTOS DE LO MISMO.  | CLARA NIMIA DEL CARMEN SANCHEZ  | 686090 |
| E/2022-27305 | 16/5/22          | D' ANYES PHARMACEUTICAL CORPORATION  | VENTA, COMPRA, DISTRIBUCION Y COMERCIALIZACION DE MEDICAMENTOS SEAN ESTOS DE MARCAS DE FABRICAS, GENERICOS Y NATURALES, MATERIAL GASTABLE.   | ANDY NATANAEL MORETA AGUSTIN  | 687614 |

| [210] EXP.   | [220] SOL. FECHA | [561] NOMBRE COMERCIAL                                | [510] ACTIVIDAD   | [730] SOLICITANTE  | [111] REGISTRO |
|--------------|------------------|---|---|--|----------------|
| E/2022-26596 | 16/5/22          | D' R.TEJEDA AGRICOLA                                  | PRODUCCION Y COMERCIALIZACION DE PRODUCTOS AGROPECUARIOS, LA PRESTACION DE SERVICIOS DE MAQUINARIAS PARA LA AGRICULTURA Y SUS AFINES  | RAFAEL EMILIO TEJEDA SANCHEZ   | 687827         |
| E/2022-23874 | 10/5/22          | DAGG CYBERSEGURIDAD LATAM & CARIBE                    | SERVICIOS DE PROTECCION DE DATA, CIBERSEGURIDAD INFORMATICA Y VENTA Y DISTRIBUCION DE EQUIPOS DE SEGURIDAD COMO ALARMAS Y CAMARAS Y SOFTWARE DE SEGURIDAD INFORMATICA   | GUSTAVO ALEJANDRO TORO SCHRODER, YOURSOFT DOMINICANA, S.R.L.         | 686665         |
| E/2022-20831 | 10/5/22          | DAHOS AGENCIA CREATIVA                                | SERVICIOS DE PUBLICIDAD, MARKETING DIGITAL, DISEÑO GRAFICO, IMAGEN DE MARCA, PAPELERIA Y EVENTOS.   | DAHIELYN DE LA CRUZ ROSARIO  | 686755         |
| E/2022-27633 | 16/5/22          | DANIEL MORETA PRESTAMOS E INVERSIONES INMOBILIARIOS   | PRESTAMOS PERSONALES E HIPOTECARIOS, VENTAS, ADMINISTRACION Y ALQUILER DE BIENES INMOBILIARIOS, CASAS, APARTAMENTOS, VILLAS, NAVES INDUSTRIALES, SOLARES.   | DANIEL MORETA DIAZ   | 687841         |
| E/2022-25929 | 13/5/22          | D'ANNA FOODIEST                                       | ELABORACION DE ALIMENTOS COCIDOS Y PRECOCIDOS, PRODUCTOS ALIMENTICIOS, BEBIDAS ALCOHOLICAS Y ANALCOHOLICAS, ASI COMO OTRAS ACTIVIDADES AFINES.  | ABRAHAM D'ANNA PENA  | 687567         |
| E/2022-26496 | 11/5/22          | DANNY PEREZ & ASOCIADOS                               | CONSTRUCCION, REFORMA Y REPARACION DE EDIFICIOS RESIDENCIALES, FAMILIARES Y MULTIFAMILIARES.  | DANNY PEREZ Y ASOCIADOS, SRL   | 687364         |
| E/2022-25249 | 5/5/22           | DANYCOIN  | PRESENTACIONES Y REPRESENTACIONES ARTISTICA, ORGANIZACION DE EVENTOS, INTERPRETACION DE GENEROS MUSICALES, PRODUCCION, DISTRIBUCCION Y PROYECCION ARTISTICA.  | DANNY ROBERTO FERNANDEZ ESPINAL                                      | 685942         |
| E/2022-27700 | 17/5/22          | DAOS  | GESTION Y DESARROLLO INMOBILIARIO, ADMINISTRACION DE PROPIEDADES, CONTROL Y MANTENIMIENTO DE CONDOMINIOS, JARDINERIA, PAISAJISMO, PISCINAS Y EQUIPAMIENTO.  | MAR DE LAS FLORES SRL  | 687906         |
| E/2022-24692 | 4/5/22           | DAPPA'S CATERING & TOURS                              | SERVICIOS DE TOUR POR EL PAIS PARA TURISTA, ACTIVIDADES CON SERVICIO DE CATERING, GUIA TURISTICO, ESTADIA Y TRANSPORTE  | ANDREW ALEXANDER LINSAY JR   | 685744         |
| E/2022-24950 | 4/5/22           | DATARIESGO  | SOCIEDAD COMERCIAL DEDICADA AL PROCESAMIENTO DE DATOS PARA VENTAS DE REPORTES DE TECNOLOGIAS A TERCEROS.  | JOSE ARMANDO POL PICHARDO  | 685865         |
| E/2022-27129 | 13/5/22          | DAYASYSTEMS   | COMERCIO ELECTRONICO EN GENERAL, ACTIVIDADES RELACIONADAS A LA INFORMATICA, CREACION, PRODUCCION, ADMINISTRACION Y COMERCIALIZACION DE BASES DE DATOS.  | DEIVY GREGORY VENTO LAEZ   | 687899         |
| E/2022-26746 | 12/5/22          | DAYSTAR BAPTIST MISSIONS                              | HACER SEGUIDORES DE CRISTO DONDE QUIERA QUE TENAMOS MINISTERIOS, A TRAVES DE LAS IGLESIAS SIGNIFICATIVAS EN LAS PRINCIPALES CIUDADES DEL MUNDO. ENTIDAD SIN FINES DE LUCRO.   | GARY RHAYNARD HALE II  | 687154         |
| E/2022-23099 | 9/5/22           | DBA-DOLLAR TRANSFER & FINANCIAL SERVICES              | ENVIO DE VALORES, REMESAS Y CAMBIO DE DIVISAS.  | ANTONIO RONDEAU  | 686567         |
| E/2022-26665 | 11/5/22          | DE A CHIN ZERO WASTE SHOP BY XIOMARA GOMEZ            | COMERCIALIZACION EXPORTACION E IMPORTACION EN EL MERCADO DOMINICANO VAMOS A EXPORTAR PRODUCTOS DE HIGIENE PERSONAL, COSMÉTICOS, IMPORTAR ALIMENTOS.   | XIOMARA GOMEZ DE REYES   | 687091         |
| E/2022-25710 | 6/5/22           | DE GABI VARIETADES GP                                 | SE VA A DEDICAR A LA VENTA DE ROPAS TALES COMO CAMISAS, PANTALONES Y CALZADOS, ASI COMO PRENDAS DE FANTASIA Y PLATA, Y ACCESORIOS PARA VESTIR.  | GUERRIO PRINTEMPS  | 686339         |
| E/2022-25724 | 6/5/22           | DE LA CRUZ CAMPUSANO & ASOCIADOS                      | SERVICIOS DE HIPOTECAS, PRESTAMOS, CAMBIO DE CHEQUES E INVERSIONES.   | JOSE DE LA CRUZ CAMPUSANO  | 686346         |
| E/2022-25489 | 6/5/22           | DE LEON BELIS & ASOCIADOS                             | OFICINA DE ABOGADOS Y SERVICIOS LEGALES DE COBRO  | YAMILKA DE LEON BELIS  | 686160         |
| E/2022-26817 | 17/5/22          | DE LOS SANTOS & ADAMES AUTO REPUESTOS                 | IMPORTACION, VENTA Y COMERCIALIZACION DE DE PIEZAS Y REPUESTOS PARA VEHICULOS DE MOTOR, MOTOCICLETA EN GENERAL Y SERVICIOS DE MANTENIMIENTO RELACIONADOS  | ANTONIO ADAMES   | 688070         |
| E/2022-25906 | 11/5/22          | DE MI PARA TI PRESTAMOS Y SERVICIOS                   | PRESTAMOS PERSONALES.   | JARVIN ALEXANDER TATE FERNANDEZ, MIGUEL CASIMIRO MERCEDES            | 686858         |
| E/2022-25716 | 6/5/22           | DE PUEBLO EN PUEBLO                                   | PROGRAMA DE RADIO Y/O TELEVISION.   | CORPORACION ESTATAL DE RADIO Y TELEVISION (CERTV)                    | 686332         |
| E/2022-27288 | 16/5/22          | DEBANO  | ADMINISTRACION Y DESARROLLO DE MARCAS, SERVICIO DE COMERCIO ELECTRONICO.  | ELIHU GONZALEZ PUJOLS  | 687601         |
| E/2022-24147 | 6/5/22           | DEL FINANCIAL SERVICES BY FMR                         | SERVICIOS DE AUDITORIA, CONSULTORIAS, ASESORIA TRIBUTARIA Y OTROS SERVICIOS AFINES A LA PROFESION DE CONTADOR PUBLICO AUTORIZADO.   | LUIS ALFREDO FUCHU ARTILES   | 686341         |
| E/2022-26763 | 12/5/22          | DELFINES BLUE, FINANCIAL SERVICES                     | PRESTAR SERVICIOS FINANCIEROS, PRESTAMOS PERSONALES, HIPOTECARIOS, PRENDARIOS, COMERCIALES, EMPRESARIALES, COMPRA Y VENTA DE VEHICULOS DE MOTOR.  | AURIS AQUINO DE LA ROSA  | 687509         |
| E/2022-26582 | 11/5/22          | DELICE SUCRE  | CREACION Y VENTA DE PASTELES ARTESANALES, BIZCOCHOS, BROWNIES Y DULCES EN GENERAL.  | MASSIEL CORPORAN CASTILLO  | 687009         |
| E/2022-27820 | 17/5/22          | DELICIAS DE RAQUEL                                    | VENTA DE TODO TIPO DE COMIDAS, POSTRES, HELADOS, ENDULSANTES Y TODO TIPO DE BEBIDAS   | JOSE LUIS MARTINEZ MOYA, RAQUEL ACEVEDO HIRALDO                      | 688012         |
| E/2022-27211 | 13/5/22          | DELICIAS DEL SOL GLORIANNY                            | ELABORACION, COMERCIALIZACION Y DISTRIBUCION DE ALIMENTOS A INSTITUCIONES, EMPRESA Y TODOS TIPO DE EVENTOS, LOCALES Y NACIONALES.   | SANTA MARIA MAGDALENA DIAZ TIBURCIO                                  | 687563         |
| E/2022-25232 | 5/5/22           | DELTEC DOMINICANA                                     | GESTION Y ADMINISTRACION DE PROCESOS COMERCIALES DE EMPRESAS DE SERVICIOS PUBLICOS DOMICILIARES.  | DELTEC DOMINICANA S.R.L.   | 685939         |
| E/2022-25306 | 6/5/22           | DENARIUS INVESTMENT                                   | SERVICIO DE MANEJO DE FONDO DE INVERSION, COLOCACION Y MANEJO DE FONDOS EN BOLSA DE VALORES   | LILLIAM MASSIEL DIAZ ALONZO  | 686218         |
| E/2022-27309 | 16/5/22          | DENTALPRO DRA. GIDEL CEDENO                           | SERVICIOS DE ODONTOLOGIA EN GENERAL Y ESPECIALIZADA. REHABILITACION BUCAL, ESTETICA DENTAL, IMPLANTOLOGIA, ORTODONCIA, ENDODONCIA.  | GIDEL INDIRA CEDENO POUERET  | 687620         |
| E/2022-24827 | 6/5/22           | DEPRO INVERSIONES                                     | SERVICIO DE JUEGOS DE AZAR; EXPLOTACION, COMERCIALIZACION Y ORGANIZACION DE JUEGOS DE AZAR Y LOTERIAS   | NEGOCIOS ICRAPAT, S.R.L.   | 686138         |
| E/2022-25424 | 6/5/22           | DESPERTANDO CON DIOS                                  | PARA LA PRODUCCION DE UN PROGRAMA DE TELEVISION, PERIODICO DIGITAL, RADIO Y REDES SOCIALES.   | JENNIFER CELESTE REYES VIDAL   | 686101         |
| E/2022-27776 | 17/5/22          | DESTELLOS PARA TODOS                                  | VENTA DE ROPAS Y ACCESORIOS PARA DAMAS, CABALLEROS Y NIÑOS.   | MARY ROSA ALCANTARA SALDANA  | 687967         |
| E/2022-25089 | 5/5/22           | DETALLES FRANGEMIS EVENTOS & MAS                      | MONTAJES DE EVENTOS, DECORACION DE INTERIORES, DISEÑO Y JARDINERIA, CATERING, VENTAS DE ACCESORIOS PARA DECORACION, ARTICULOS DESECHABLES, MATERIALES GASTABLES Y EQUIPOS DE OFICINA, VENTA AL POR MAYOR DE ALIMENTOS CRUDOS. | ROSA ELISA HERNANDEZ DE PEGUERO                                      | 685834         |
| E/2022-25921 | 10/5/22          | DG MATERIALES LIGEROS GERALDINO ALVARADO              | COMPRA, VENTA E INSTALACION DE PLAFON, MATERIAL PREFABRICADO DE CONSTRUCCION; VENTA DE MATERIALES LIGEROS PARA LA TERMINACION DE LA CONSTRUCCION.   | DALVIN GERALDINO ALVARADO  | 686752         |
| E/2022-21769 | 13/5/22          | DHP CONSTRUCTION                                      | SERVICIO DE CONSTRUCCION, DISEÑO, MONTAJE, ASESORIA, INTERVENTORIA, CONSULTORIA, CONSTRUCCION DE OBRAS CIVILES Y PROYECTOS INMOBILIARIOS.   | CESARIO PERALTA TEJADA   | 687484         |
| E/2022-25695 | 6/5/22           | DIA & NOCHE   | PROGRAMA DE RADIO Y/O TELEVISION.   | CORPORACION ESTATAL DE RADIO Y TELEVISION (CERTV)                    | 686327         |
| E/2022-18673 | 5/5/22           | DIAGMES CENTRO DE DIAGNOSTICOS MEDICOS ESPECIALIZADOS | REALIZACION DE TODO TIPO DE ESTUDIO DE DIAGNOSTICOS MEDICO, INCLUYENDO: SONOGRAFIA, CARDIOLOGIA, RADIOLOGIA, TOMOGRAFIA, DENSITOMETRIA OSEA.  | ALEXIS ANTONIO FRADERA CORNELIO                                      | 685841         |
| E/2022-25211 | 5/5/22           | DIAMOND SKIN  | IMPORTACION, COMPRA Y VENTA DE PRODUCTOS DE SALUD Y ESTETICA, Y LA REALIZACION DE PROCEDIMIENTO ESTÉTICOS Y SPA.  | DEYANIRA MARTINEZ GUZMAN   | 685991         |
| E/2022-27144 | 13/5/22          | DIARIO DE UNA ARQUITECTA                              | SERVICIOS DE PODCAST, ARQUITECTURA, DISEÑO ARQUITECTÓNICO E INTERIOR Y DECORACION.  | FRANCINELY CARIDAD REYNOSO PERALTA, EVELYN CORAIMA VEGA HERRERA      | 687471         |
| E/2022-27665 | 18/5/22          | DIAZ N.N. MULTISERVICIOS FOR BUILDERS                 | COMPRA VENTA Y ALQUILER DE MAQUINARIAS Y EQUIPOS DE CONSTRUCCION, EXPORTACION E IMPORTACION DE VEHICULO DE MOTOR  | NOEL NOLASCO DIAZ  | 688170         |
| E/2022-27236 | 17/5/22          | DIAZ SASEALGA Y ASOCIADOS MULTISERVICE                | SERVICIOS DE MANEJO FORESTAL, INDUSTRIA FORESTAL, COMPRA Y VENTA DE MADERA Y PRODUCCION DE BIOMASA, RESTAURACION DE ECOSISTEMAS; INGENIERIA AMBIENTAL.  | IVANESA ANTONIA DIAZ MOREL   | 687868         |
| E/2022-21686 | 10/5/22          | DIMENSION VISUAL ENTERPRISE.                          | COMPRA, VENTA, DISTRIBUCION, COMERCIALIZACION E IMPORTACION Y REPARACION DE EQUIPOS Y ACCESORIOS DE LENTES, SERVICIOS DE VENTA DE MONTURAS OFTALMICAS.  | ANGEL MIGUEL LOPEZ PIMENTEL  | 686652         |
| E/2022-25034 | 4/5/22           | DION & SEBASTIANI CONSULTING                          | CONSULTORIA DE SERVICIOS INMOBILIARIOS Y GERENCIALES.   | LUCA SABASTIANI, MATHIEU DION  | 685784         |
| E/2022-27248 | 13/5/22          | DISETTO ESTUDIO                                       | DISEÑO ARQUITECTÓNICO, SUPERVISIÓN DE CONSTRUCCIÓN, CONTRUCCION, SUPLIDOR DE MATERIALES PARA CONSTRUCCION Y PRESUPUESTOS DE CONSTRUCCION.   | ANGELY YISSELE GONZALEZ SANABIA, ALEXA NICOLE CONTRERAS              | 687572         |
| E/2022-12874 | 11/5/22          | DISPLAY & RETAIL SOLUTIONS DISSOL                     | TALLER DE HERRERIA, ESTRUCTURAS EN METALES, MUEBLES EN METAL, CAMAS, ESTANTES, MESAS, PIEZAS DE BAÑO, FABRICA DE LETREROS EN METAL, PUBLICIDAD.   | ULISES FRANCISCO RAMIREZ FONDEUR                                     | 687106         |
| E/2022-25586 | 6/5/22           | DISTRIBUIDORA JOHAN MANUEL                            | DISTRIBUCION Y VENTA DE MEDICAMENTOS.   | JOHAN MANUEL MERCEDES  | 686234         |
| E/2022-27850 | 17/5/22          | DISTRIBUIDORA 5TA AVENIDA S. J                        | VENTA DE TODO TIPO DE PERFUMES, VENTA DE COSMETICOS Y PRODUCTOS DE BELLEZA EN GENERAL.  | CESAR MEJIA, YUNIOR MEJIA  | 688112         |
| E/2022-26002 | 9/5/22           | DISTRIBUIDORA BRICENO CHAVEZ                          | VENTAS AL POR MAYOR Y AL DETALLE DE ROPAS, TENIS Y ACCESORIOS DE VESTIR.  | JESUS GREGORIO BRICENO CONCEPCION                                    | 686549         |
| E/2022-23029 | 4/5/22           | DISTRIBUIDORA CORDYS                                  | COMPRA, VENTA, IMPORTACION, EXPORTACION Y DISTRIBUCION DE PRODUCTOS FARMACEUTICOS, PESCADOS Y CAFE.   | EVELYN MIOSOTIS RODRIGUEZ  | 685674         |
| E/2022-24832 | 5/5/22           | DISTRIBUIDORA DISPROLIM                               | DISTRIBUCCION Y VENTA DE PRODUCTOS: LIMPIEZA, PLASTICOS, CRISTALERIAS, COSMETICOS, UTENSILIOS, MATERIALES DE LIMPIEZA, AL POR MAYOR Y DETALLE.  | MARINO DISLA FRIAS   | 685840         |
| E/2022-27672 | 17/5/22          | DISTRIBUIDORA ESPINAL ESPINAL                         | VENTA AL POR MAYOR DE BEBIDAS ALCOHOLICAS, APERITIVOS CON ALCOHOL, CERVEZA, REFRESCOS, AGUA, ETC.   | YAYSSY ESPINAL ESPINAL   | 687877         |
| E/2022-25075 | 4/5/22           | DISTRIBUIDORA FATIMA DE LA COSTA                      | PARA PROTEGE LOS SERVICIOS DE, VENTA Y DISTRIBUCION DE COSMETICOS EN GENERAL, ASI COMO LA VETA DE INSUMOS Y PRODUCTOS DE LIMPIEZA E HIGIENE EN GENERAL.   | JONATHAN EDUARDO MEZA ZULUAGA  | 685825         |
| E/2022-25886 | 9/5/22           | DISTRIBUIDORA GRULLON ARIAS                           | VENTA AL POR MAYOR EN COMISION O CONSIGNACION DE ALIMENTOS, BEBIDAS Y TABACO, DISTRIBUIDORES DE ALIMENTOS, SUPLIDORES DE BEBIDAS ALCOHOLICAS.   | ARIEL ANTONIO GRULLON RODRIGUEZ                                      | 686913         |
| E/2022-27105 | 17/5/22          | DISTRIBUIDORA GUTBUENA                                | VENTA AL POR MAYOR DE PRODUCTOS EN GENERAL EN ALMACENES Y SUPERMERCADOS MAYORISTAS, CON PREDOMINIO DE ALIMENTOS Y BEBIDAS.  | DELVIS DE JESUS GUTIÉRREZ DIAZ, CRISDYS MUIREL BALBUENA DE GUTIÉRREZ | 687885         |
| E/2022-23475 | 10/5/22          | DISTRIBUIDORA LUISAMA                                 | VENTA Y DISTRIBUCION DE PRODUCTOS DE BELLEZA.   | RAMON ANTONIO RODRIGUEZ  | 686791         |
| E/2022-20574 | 21/4/22          | DISTRIBUIDORA MAUDI HOGAR                             | VENTA DE TODO TIPO DE ARTICULOS PARA EL HOGAR, VENTA DE CALZADOS, PRENDA DE VESTIR, ACCESORIOS PARA DAMAS, CABALLEROS Y NIÑOS, CARTERAS.  | MANUEL ALEJANDRO HERNANDEZ ALVARADO, MAUDI ANDREINA HERNANDEZ RIVERA | 685693         |
| E/2022-25837 | 11/5/22          | DISTRIBUIDORA ODALIS ABREU                            | VENTAS Y DISTRIBUCION DE PRODUCTOS, FARMACEUTICOS, FERREROS, DEL HOGAR, COSMÉTICOS, PAPELERIA, BEBÉS, BEBIDAS, CUIDADO CAPILAR.   | ODALIS ABREU HERNANDEZ   | 686880         |
| E/2022-27292 | 17/5/22          | DISTRIBUIDORA PP DUSS                                 | VENTA Y DISTRIBUCION DE BEBIDAS ALCOHOLICAS.  | GLADYS JOSEFINA PENA BATISTA   | 688135         |
| E/2022-24978 | 4/5/22           | DISTRIBUIDORA RAYMIKUNA                               | LA IMPORTACION, PRODUCCION, EXPORTACION, DISTRIBUCION Y COMERCIALIZACION AL POR MAYOR Y AL DETALLE DE TODO TIPO DE PRODUCTOS AGRICOLAS, LÁCTEOS.  | BIENVENIDO ALEXIS ORTIZ BAEZ   | 685736         |
| E/2022-26889 | 12/5/22          | DISTRIBUIDORA SUERO LUIS                              | VENTA DE TODO TIPO DE COMIDAS ENLATADAS, COMIDAS PRECEDERAS, VENTAS DE TODO TIPO DE BEBIDAS ALCOHOLICAS.  | GARY BENJAMIN SUERO LUIS   | 687274         |
| E/2022-25419 | 11/5/22          | DISTRITO 11404  | VENTA DE ALIMENTOS Y BEBIDAS.   | NELSON ENRIQUE BARADAT RODRIGUEZ                                     | 687090         |
| E/2022-26291 | 10/5/22          | DIVINO PALAZZO BY DIAZ                                | IMPORTACION, COMPRA, VENTA Y COMERCIALIZACION DE ARTICULOS PARA EL HOGAR.   | YEIFRY BERNARDO DIAZ SANTANA, SARA ESTEFANI DIAZ RODAS               | 686763         |
| E/2022-19742 | 13/5/22          | DJHEDA FASHION STORE                                  | VENTA DE ROPAS.   | NADEGE RENOIS  | 687527         |
| E/2022-27245 | 13/5/22          | D'LEO PUNTAS DE EJES ABREU                            | SERVICIOS DE REPARACION DE PUNTAS DE EJE, VENTA DE PIEZAS NUEVAS Y USADAS DE VEHICULOS, IMPORTACION E IMPORTACION DE PIEZAS DE VEHICULOS DE MOTOR Y MECANICA EN GENERAL.  | LEONARDO NUNEZ ABREU   | 687564         |
| E/2022-25563 | 13/5/22          | DLF ADMINISTRADOR DE RESTAURANT                       | SERVICIOS DE RESTAURANTE, ALIMENTOS Y BEBIDAS.  | DOMINGO LORENZO FIGUEROA   | 687435         |
| E/2022-24411 | 6/5/22           | DLK MULTI-TECH  | IMPORTACION, EXPORTACION, COMERCIALIZACION Y SERVICIOS GENERALES DE: EQUIPOS DE COMPUTOS EN GENERAL, SUMINISTROS ELECTRONICOS, COMO COMPUTADORAS.   | DAVID DE LOS SANTOS AQUINO   | 686243         |
| E/2022-23353 | 5/5/22           | DOCTORAS LUGO CENTRO ODONTOLÓGICO Y PEDIÁTRICO DLOP   | SERVICIOS DE ATENCION MEDICA EN PEDIATRIA Y ODONTOLOGIA EN GENERAL.   | LISSETTE LUGO TORRES DE GERMOSEN                                     | 685943         |
| E/2022-27560 | 18/5/22          | DOLCERIE BAKERIE DE NATALIA                           | ELABORACION, DISTRIBUCION Y VENTA DE ALIMENTOS PROCESADOS COMO: BIZCOCHOS, PASTELES, PUDINES, SERVICIOS DE PICADERAS, BANQUETES Y BUFETS.   | NATALIA ALTAGRACIA HERNANDEZ SALOMON                                 | 688092         |
| E/2022-25474 | 6/5/22           | DOMIGLASS   | ELABORACION DE VASOS, LAMPARAS A TRAVES DEL RECICLAJE DE BOTELLAS DE VIDRIO.  | LESTHER ALEXANDER RODRIGUEZ RODRIGUEZ                                | 686150         |
| E/2022-25971 | 11/5/22          | DOMINGO JR AUTO SPARES                                | IMPORTACION, COMPRA Y VENTA DE VEHICULOS DE MOTOR, REPUESTOS Y ACCESORIOS DE VEHICULOS.   | JOSE ALTAGRACIA RODRIGUEZ MOQUETE                                    | 687113         |
| E/2022-25119 | 5/5/22           | DOMINICAN BREEZE                                      | ASESORIA, ORIENTACION Y CORRETAJE HIPOTECARIO Y DE BIENES RAICES. FINANCIAMIENTO DE INMUEBLES, REFINANCIAMIENTOS, INVERSIONES INMOBILIARIAS.  | JOSE A. QUINONES   | 685860         |
| E/2022-27879 | 17/5/22          | DOMINICAN CELEBRITY SHOW BY DANIEL GARCIA             | PRODUCCION Y ORGANIZACION DE EVENTOS DE CELEBRIDADES NACIONALES E INTERNACIONALES, ARTISTAS E INFLUENCER DE REDES SOCIALES NACIONALES E INTERNACIONALES.  | DANIEL ALBERTO GARCIA BREA   | 688058         |
| E/2022-25389 | 9/5/22           | DOMINICAN TAX AND LEGAL CONSULTING DTLC               | SERVICIOS DE CONTABILIDAD Y TENEDURIA DE LIBROS, AUDITORIA Y ASESORIA FISCAL.   | DAVID AMILCAR ROMERO HERNANDEZ                                       | 686607         |
| E/2022-25703 | 6/5/22           | DOMINICANOS 1000 X 1000                               | PROGRAMA DE RADIO Y TELEVISION.   | CORPORACION ESTATAL DE RADIO Y TELEVISION (CERTV)                    | 686361         |



| [210] EXP.   | [220] SOL. FECHA                        | [510] ACTIVIDAD  | [730] SOLICITANTE   | [111] REGISTRO   |                                      |
|--|---|--|---|--|--------------------------------------|
| E/2022-24948<br>E/2022-26916                                 | 6/5/22<br>12/5/22                       | DON JAIME C.R CATERING<br>DON LEONARDO CIGARS  | SERVICIOS DE CATERING.<br>FABRICACION, VENTA Y DISTRIBUCION DE CIGARROS   | ALFREDO ALEXANDER CEDENO<br>RAFAEL LEONARDO CEDANO CARPIO,<br>PABLO NELSON FAÑA CASTRO   | 687804<br>687292                     |
| E/2022-27396<br>E/2022-24924<br>E/2022-27526<br>E/2022-22774 | 16/5/22<br>10/5/22<br>16/5/22<br>4/5/22 | DORIMAR<br>DOWNTOWN BUSINESS ADMINISTRATION ABD<br>DPBCO<br>DPUX                                   | COMERCIO Y TENENCIA DE BIENES RAICES.<br>DESARROLLO, OPERACION Y ADMINISTRACION DE PROYECTOS TURISTICOS.<br>SE DEDICARA A TODO LO RELACIONADO CON LAS CONSTRUCCIONES DE OBRAS.<br>CONSULTORIA FINANCIERA, FISCAL Y TECNOLÓGICA.   | DORIS MARIA PONCIANO MORALES<br>NESTOR ANTONIO HERRERA MARTINEZ<br>RAFAEL DARIO PRATS BLANCO<br>DIDANIEL PEREZ UREÑA,<br>DIONNIS DANIEL PEREZ UREÑA              | 687662<br>686759<br>687750<br>685720 |
| E/2022-26962   | 12/5/22                                 | DR. FISH   | CONSULTORIAS AMBIENTALES, PESQUEROS, ACUICOLAS Y VETERINARIOS, NORMATIVAS EN MATERIA DE INOCUIDAD EN MANEJO DE ALIMENTOS Y NORMAS NACIONALES E INTERNACIONALES.   | MARIA ISABEL VALENCIA HERNANDEZ  | 687328                               |
| E/2022-26449<br>E/2022-26491                                 | 11/5/22<br>12/5/22                      | DR. ISLE DIFUSION<br>DRA. SUHEDY JORGE SANTANA DENTAL CLINIC                                       | PRENDAS DE VESTIR, CALZADO Y SOMBRERERIA. VENTA DE ARTICULOS DE MODA.<br>REALIZACION, IMPLEMENTACION, EJECUCION Y PRESTACION DE TODO TIPO DE SERVICIOS Y CONSULTAS MULTIPROFESIONALES EN ODONTOLOGIA Y ESTETICA DENTAL.   | LEONARDO SENDRA HERNANDEZ<br>SUHEDY JORGE SANTANA  | 686885<br>687348                     |
| E/2022-25698   | 6/5/22                                  | DRA. VICTORIA SANTANA  | CONSULTAS DE NUTRICION CLINICA, VENTA DE SUPLEMENTOS TRADICIONALES, OPERATIVOS MEDICOS, ADMINISTRACION DE MEDICAMENTOS Y SUEROterapia.  | VICTORIA RAQUEL SANTANA MORLA  | 686330                               |
| E/2022-27475<br>E/2022-26720<br>E/2022-26012<br>E/2022-26501 | 16/5/22<br>12/5/22<br>9/5/22<br>16/5/22 | DRACO ENTERPRISES<br>DRAGONFLAI<br>DRASGAR<br>DREAM HAIR GMJ                                       | FABRICACION Y VENTA AL POR MAYOR Y DETALLE DE CIGARROS HECHO A MANO<br>PRODUCTOR DE RADIO Y TELEVISION.<br>CONSTRUCCION DE EDIFICIOS DE APARTAMENTO.<br>CREACION Y VENTA DE PRODUCTOS DE BELLEZA, COMO MASCARILLAS Y PRODUCTOS PARA EL PELO.  | JOSELENN ALBERTO LOCKHART RODRIGUEZ<br>JOSE ENRIQUE TRINIDAD MENDOZA<br>JUAN FREDDY HIRUJO TAMARIZ<br>GISSELLE MARIA GARCIA JIMENEZ                              | 687714<br>687136<br>686559<br>687807 |
| E/2022-10961   | 16/5/22                                 | DREAMS PROPERTIES BY OGAN-GUZ  | SERVICIOS DE REAL STATE, VENTA, COMPRAS Y RENTAS DE PROYECTOS Y PROPIEDADES INMOBILIARIAS.  | ELEMNI BERENICE OGANDO GUZMAN  | 687736                               |
| E/2022-24620   | 4/5/22                                  | DRFABRICS 9906   | LA PRODUCCION Y EXPORTACION DE TEJEDURIA DE TELA DE ENCAJES, LENCERIAS, TERMINADOS, COMPONENTES SUB ENSAMBLADOS PARA LA CONSTRUCCION DE LACERIAS, PRODUCCION TEXTIL EN GENERAL.   | EMIL ELIAS CHIRENO HACHE   | 685790                               |
| E/2022-25964<br>E/2022-26340<br>E/2022-27603<br>E/2022-25654 | 9/5/22<br>10/5/22<br>16/5/22<br>16/5/22 | DRINK ALTO MANHATTAN DAM<br>DRRODRIGUEZPLASTIC<br>D'SACHON AROS Y GOMAS<br>D'SIERRA REYES SERVICE  | VENTAS DE TODO TIPO DE BEBIDAS ALCOHOLICAS Y NO ALCOHOLICAS.<br>COMERCIALIZAR TODO LO RELACIONADO CON ESTETICA.<br>VENTA DE AROS Y GOMAS NUEVAS Y USADAS.<br>CONSISTE EN COMERCIALIZAR, IMPRESORAS MULTIFUNCIONALES, FOTOCOPIADORAS, EQUIPOS DIGITALES, ASI COMO LOS SERVICIOS DE MANTENIMIENTO.          | FELIX ALEXANDER CASILLA BONILLA<br>WILFREDO ELIAS RODRIGUEZ PEÑA<br>ELLYS OSCAR SOSA CASTRO<br>VALENTIN SIERRA REYES   | 686512<br>686840<br>687843<br>687846 |
| E/2022-27482   | 16/5/22                                 | DTA CONSULTANTS FOR DEVELOPMENT  | PRESTACION DE SERVICIOS DE ASESORIA, CONSULTORIAS Y DESARROLLO DE PROYECTOS DE INVESTIGACION.   | LUZ DAMARIS DIAZ RODRIGUEZ   | 687729                               |
| E/2022-24174   | 9/5/22                                  | DUAL ESTUDIO DE DISENO DED   | SERVICIO DE DISENO DE INTERIOR Y EXTERIOR, REMODELACION, CONSTRUCCION, ARQUITECTURA.  | ANNABEL ELAINE DANTES-CASTILLO DIAZ,<br>ARLENE FERNANDEZ SANTOS  | 686579                               |
| E/2022-14964   | 5/5/22                                  | DUI DESARROLLO URBANO INMOBILIARIO   | INVERTIR, DESARROLLAR, PROMOVER EMPRESAS DE BIENES RAICES. DESARROLLO INMOBILIARIO.   | RAMON ANDRES CASTILLO FLORENTINO   | 686013                               |
| E/2022-25328   | 9/5/22                                  | DUMASMUSIC   | SERVICIO DE SELLO DISCOGRAFICOS, GRABACION DE MUSICA, PRODUCCIONES DE VIDEOS MUSICALES, PROMOCIONES Y REPRESENTACIONES DE ARTISTAS NACIONALES Y EXTRANJEROS.  | NATHALY SEMETE DUMAS   | 686443                               |
| E/2022-25600   | 11/5/22                                 | DUNANTPER SOLUCIONES   | DEDICADA AL SUMINISTRO DE MATERIALES Y SERVICIOS Y/O A LA CONFECCION Y CONSTRUCCION DE ESTRUCTURAS FISICAS Y REMODELACIONES ASI TAMBIEN COMO PIEZAS Y DERIVADOS.  | DUNANT AGUILAR PEREZ PEREZ   | 687093                               |
| E/2022-26281<br>E/2022-14557<br>E/2022-22702                 | 11/5/22<br>12/5/22<br>12/5/22           | DURA TRAVEL<br>DW INTERNATIONAL TECH<br>DYLAN HORSE DOMINICANA ENTERPRISE                          | SERVICIO DE OPERADORA TURISTICA DE VIAJES.<br>COMERCIALIZACION, INSTALACION, FABRICACION DE PUERTAS Y VENTANAS.<br>COMPRA, VENTA, ALQUILER E IMPORTACION, FINANCIAMIENTO DE VEHICULOS DE MOTOR Y MAQUINARIAS PESADAS.   | AHMET BIENVENIDO DURAN MATOS<br>DW INTERNATIONAL TECH S.R.L.<br>CICERON OXELUS LIGONDE   | 686810<br>687295<br>687346           |
| E/2022-25828   | 10/5/22                                 | DYWEN COMERCIAL  | VENTA PRODUCTOS FERREROS Y MATERIAL DE CONSTRUCCION. VENTA DE REPUESTO PARA VEHICULOS DE MOTOR, VENTA DE MATERIAL GASTABLE PARA EL HOGAR Y OFICINA.   | WENDY NACARY PASCUAL ESTEVEZ DE ALVAREZ  | 687023                               |
| E/2022-26085<br>E/2022-25991<br>E/2022-27369                 | 9/5/22<br>9/5/22<br>16/5/22             | E.S & T. AUTO IMPORT<br>EAR NOSE THROAT CLINIC ENT<br>EASY SERVICE                                 | VENTA AL POR MAYOR Y AL DETALLE DE PIEZAS Y ACCESORIOS DE VEHICULOS DE MOTOR.<br>PRESTAR SERVICIOS DE ATENCION CLINICA ESPECIALIZADA EN OTORRINOLOGIA.<br>GESTORA DE SERVICIOS DE TERCEROS, PRESTADORA DE MULTISERVICIOS NECESARIOS PARA LA SOLUCION DE IMPREVISTOS.                                      | EMILIO SOSA TORRES<br>LUIS JOSE ALAM JUSTO<br>ENRIQUE DUARTE FABIAN  | 687063<br>686538<br>687649           |
| E/2022-26921<br>E/2022-23717                                 | 16/5/22<br>5/5/22                       | EBIRET DOMINICANA<br>ECCELLENT PUBLICIDAD ECCPU  | COMERCIALIZACION DE TODA PRENDA DE VESTIR AL POR MAYOR Y AL POR MENOR.<br>SERVICIOS DE PUBLICIDAD, MARKETING, DIFUSION DE CONTENIDOS EN LAS REDES SOCIALES, SERVICIOS DE RELACIONES PUBLICAS, SERIGRAFIA, DISENO GRAFICO Y DE WEB.  | JUAN PABLO HERRERA CABRE<br>PEDRO CARRASCO   | 687599<br>686051                     |
| E/2022-25245   | 17/5/22                                 | ECOLUTIONS AGRO-GREEN INDUSTRIES   | VENTA AL POR MAYOR DE PRODUCTOS AGRICOLAS, VENTA AL POR MAYOR EN COMISION O CONSIGNACION DE ALIMENTOS, BEBIDAS Y TABACO, CULTIVO DE VEGETALES PARA LA PLANTACION.   | JOSE SHAMIL RAMIREZ RODRIGUEZ  | 687889                               |
| E/2022-27153<br>E/2022-25981                                 | 13/5/22<br>9/5/22                       | ECOTURISMO DE MONTE PLATA ECOMON<br>EDEN LAB BY SP   | SERVICIOS DE EXCURSIONES ECOTURISTICAS EN LA PROVINCIA DE MONTE PLATA.<br>SERVICIO DE ELABORACION, DISTRIBUCION, EXPORTACION Y VENTA DE COSMETICOS PARA EL CUIDADO DE LA PIEL Y PRODUCTOS PARA USO VETERINARIO  | MIGUEL ANGEL BETANCE PASCUAL<br>VILMA YASURY PEÑA CASTRO   | 687486<br>686528                     |
| E/2022-25136<br>E/2022-25406                                 | 5/5/22<br>6/5/22                        | EDEN SQUARE COMPANY<br>EDGAR MFA SMART CLEANER   | FABRICACION Y VENTA DE PRODUCTOS TEXTILES.<br>SERVICIOS DE LIMPIEZA PROFUNDA, LAVADO, DESINFECCION Y RENOVACION DE MUEBLES, ALFOMBRAS, CORTINAS, COLCHONES, CRISTALIZADO Y BRILLADO DE PISOS.   | BUFETE MEJIA-RICART & ASOCIADOS, S.R.L.<br>EDGAR MARCELINO FRIAS ABREU   | 685869<br>686115                     |
| E/2022-25336   | 5/5/22                                  | EDITORIAL EL DEMOCRATA   | ENTIDAD DEDICADA A LA EDICION, PROMOCION Y DIFUSION DE OBRAS LITERARIAS ASI COMO A LA ASESORIA EN LA ESCRITURA, CORRECCION Y PUBLICACION DE LIBROS.   | FRANCISCO ANTONIO TAVAREZ SUAREZ   | 686019                               |
| E/2022-25314   | 5/5/22                                  | EDITORIAL MR&T   | REALIZAR EDICION, PROMOCION, DISTRIBUCION DE LIBROS Y GESTION CULTURAL, ASI COMO TAMBIEN, TODA EDICION DE OBRAS LITERARIAS, DE REVISTAS, AFICHES, DICCIONARIOS.   | MAXIMA ALTAGRACIA HERNANDEZ ZORRILLA   | 685989                               |
| E/2022-25123   | 5/5/22                                  | EDMR VENTANAS DEL CARIBE   | FABRICACION, INSTALACION Y MANTENIMIENTO DE: TODO TIPO DE PUERTAS Y VENTANAS, PUERTAS, CORREDIZAS, PUERTAS ENROLLABLES, PUERTAS DE CRISTAL, MAMPARAS PARA BAÑOS.  | DAIRI MARTINEZ RUIZ  | 685862                               |
| E/2022-21417   | 6/5/22                                  | EDWARD REYES AUTO  | IMPORTACION, COMPRA, VENTA Y ALQUILER DE VEHICULOS, ASI COMO, SERVICIO DE LAVADO Y AUTO ADORNO DE LOS MISMOS.   | EDWARD REYNALDO REYES  | 686257                               |
| E/2022-26590   | 11/5/22                                 | EESTRATI   | SERVICIOS DE CONSULTORIA ESTRATEGIA EMPRESARIAL & TECNOLOGIAS DE LA INFORMACION.  | ANGELA CRISTINA MOLINA HERNANDEZ,<br>EDUARDO ROJAS MOLINA<br>EZEQUIEL ROA ENCARNACION  | 687021<br>685697                     |
| E/2022-24178   | 4/5/22                                  | EIDEL AUTO PARTS   | VENTA AL POR MENOR DE PARTES, PIEZAS Y ACCESORIOS EXCEPTO NEUMATICOS, CUBIERTAS, PARABRISAS Y BATERIAS.   | GEMMY JOSE IGNACIO MORALES SANTANA   | 688162                               |
| E/2022-27977   | 17/5/22                                 | EL ARTISTICO RD  | DISENO, DECORACION, CREACION Y FABRICACION DE PIEZAS, OBRAS DE ARTE Y ESTRUCTURA EN DISTINTOS METALES, FABRICACION DE PRODUCTOS DE HERREERIA Y SOLDADURA  | FRANCIA FELIZ DE PARRA<br>LOHANNY ANTONIA FELIX SALAS<br>DANIEL HERNANDEZ, YOJANI MUESES MATIAS<br>RUBEN DARIO VENTURA MINAYA                                    | 686288<br>686985<br>687428<br>687352 |
| E/2022-25645<br>E/2022-26557<br>E/2022-26560<br>E/2022-24070 | 6/5/22<br>11/5/22<br>11/5/22<br>5/5/22  | EL CLOSET DE FRANCIA, TENDENCIAS ECDF<br>EL CONTROL DEL 20 Y 10<br>EL FURGON FERRETERO<br>EL GLOBO | SERVICIO DE VENTAS DE ROPA.<br>VENTA AL POR MENOR DE ARTICULOS PARA EL HOGAR N.C.P.<br>FERRETERIA, VENTA DE MATERIALES DE CONSTRUCCION Y ARTICULOS FERRETEROS.<br>VENTA DE EQUIPOS, PERIFERICOS Y APLICACIONES TECNOLOGICAS PARA TRANSACCIONES ELECTRONICAS (PUNTOS DE VENTAS) COMERCIALES Y FINANCIEROS. | VIDAL NICOLAS JONES CONCHA<br>JUNIOR AGUSTIN MEJIA REYES,<br>LUIS GREGORIO ZOQUIER PAULINO<br>PANCRACIO MELVIN A MANON ROSSI                                     | 686789<br>687042                     |
| E/2022-26323<br>E/2022-26618                                 | 10/5/22<br>11/5/22                      | EL GUSTO DEL PALADAR<br>EL IMPERIO DEL GUSTO   | COMEDOR Y CAFETERIA DONDE OFRECEREMOS VENTA DE ALIMENTOS Y BEBIDAS.<br>VENTA DE TODO TIPO DE COMIDA EN GENERAL Y DESECHABLES DEL HOGAR.   | VIDAL NICOLAS JONES CONCHA<br>JUNIOR AGUSTIN MEJIA REYES,<br>LUIS GREGORIO ZOQUIER PAULINO<br>PANCRACIO MELVIN A MANON ROSSI                                     | 686789<br>687042                     |
| E/2022-22295   | 9/5/22                                  | EL MANANTIAL DE SISO   | DESARROLLO DE PROYECTOS ECOTURISTICOS, QUE PROMUEVAN EL DESARROLLO SOSTENIBLE DEL MEDIO AMBIENTE.   | MALBIN QUEZADA JIMENEZ   | 685909                               |
| E/2022-25190   | 5/5/22                                  | EL MUNDO DE LA REFRIGERACION M. Q.   | VENTA, REPARACION Y MANTENIMIENTO DE EQUIPOS DE REFRIGERACION, PLOMERIA, CALEFACCION Y ELECTRICIDAD.  | NOELBIA YAINY MONCION THOMAS<br>NELISSA BONILLA DE LANTIGUA<br>JEAN MARCOS TORIBIO DISLA   | 687441<br>687949<br>687704           |
| E/2022-27112<br>E/2022-27746<br>E/2022-26063                 | 13/5/22<br>17/5/22<br>16/5/22           | EL MUNDO DEL CG RODRIGUEZ<br>EL PALACIO DEL MARISCO<br>EL PIRATA CATERING & CRAFT SERVICES MTS     | COMPRA Y VENTA DE MOTOCICLETAS.<br>SERVICIOS DE RESTAURANTE Y PESCADERIA.<br>SERVICIO DE CATERING Y CRAFT PARA PRODUCCIONES CINEMATOGRAFICAS. PLANIFICACION DE ACTIVIDADES Y EVENTOS PRIVADOS. TODO LO CONCERNIENTE A ALIMENTOS Y BEBIDAS.  | EDGAR EVANGELISTA LINARES LINARES,<br>ANOL DILONE<br>JHONY DE JESUS TEJADA<br>CORAL ESPERANZA JIMENEZ LEDESMA,<br>YANERIS ESPERANZA LEDESMA SUAREZ<br>DE JIMENEZ | 687575<br>686415<br>688041           |
| E/2022-22878   | 12/5/22                                 | EL PLACER DEL POLLO  | ELABORACION Y VENTA DE COMIDA PROCESADA.  | EDGAR EVANGELISTA LINARES LINARES,<br>ANOL DILONE  | 687575                               |
| E/2022-25830<br>E/2022-27865                                 | 9/5/22<br>17/5/22                       | EL PUERTO RESTAURANTE<br>EL RINCON DE LOS DETALLES YARLES.   | VENTA DE COMIDA Y BEBIDAS.<br>A LA IMPORTACION Y EXPORTACION DE ARTICULOS PARA EL HOGAR, COSMETICOS, ACCESORIOS, DETALLES, PERFUMES, REGALOS.   | JHONY DE JESUS TEJADA<br>CORAL ESPERANZA JIMENEZ LEDESMA,<br>YANERIS ESPERANZA LEDESMA SUAREZ<br>DE JIMENEZ  | 686415<br>688041                     |
| E/2022-25776   | 9/5/22                                  | ELDER  | PRESTADORA DE SERVICIOS DE SALUD, SERVICIOS DE CONSULTORIA MEDICA CLINICA Y NUTRICIONAL A DOMICILIO A NIVEL NACIONAL A PACIENTES.   | CINTY ACOSTA SENCION   | 686400                               |
| E/2022-26362<br>E/2022-21390                                 | 10/5/22<br>17/5/22                      | ELECTRO NEL<br>ELECTROCENTRO AUTOMOTRIZ SAJOL  | VENTA DE ELECTRODOMESTICOS NUEVOS Y USADOS.<br>REPARACIONES ELECTRICAS, AIRE ACONDICIONADO, DIAGNOSTICO ELECTRONICO, VENTAS DE ALTERNADORES Y MOTORES DE ARRANQUE.  | NELSON ANTONIO MATOS LABOR<br>JOSE LUIS QUINONES ALMONTE,<br>LUIS ALEXIS MATOS ELLIS   | 686793<br>688133                     |
| E/2022-25925<br>E/2022-27843                                 | 9/5/22<br>17/5/22                       | ELECTROMUEBLES MONTANA<br>ELEGANTISIMA, CURSOS DE REPOSTERIA Y COMIDA CREOLE Y MAS                 | VENTAS DE MUEBLES Y ELECTRODOMESTICOS.<br>VENTA DE MATERIALES DE REPOSTERIA EN GENERAL Y PRODUCTOS TERMINADOS DE REPOSTERIA. CURSOS TECNICOS EN REPOSTERIA Y COMIDA CREOLE  | DANIEL ANTONIO ESTRELLA REYES<br>EFIGENIA SASE PEREZ, ERMITA LUZIAS  | 686482<br>688025                     |
| E/2022-27840   | 17/5/22                                 | ELEKTRIKER   | MANTENIMIENTO ELECTRICO, DESARROLLO DE PROYECTOS ELECTRICOS, ESTUDIOS DE INGENIERIA, PRUEBAS DE DIAGNOSTICO, OBRAS CIVILES, VENTAS DE EQUIPOS Y MATERIALES ELECTICOS.   | ROBERTO MORENO RIJO  | 688024                               |
| E/2022-25617   | 6/5/22                                  | ELEMENTS AT CAP CANA   | CONSTRUCCION, ADMINISTRACION, PROMOCION, Y VENTA, DE TODO TIPO DE OBRAS Y EDIFICACIONES; CONSTRUCCION, MANEJO, ADMINISTRACION Y ASESORIA DE HOTELES.  | ABRAHAM JORGE HAZOURY TORAL  | 686303                               |
| E/2022-26083   | 9/5/22                                  | ELGRANYOSOY PRINTED  | SERVICIOS DE PUBLICIDAD, - DISEÑOS GRAFICOS, - BAJANTES, ROTULACION EN GENERAL - LOGOTIPOS, - LETREROS EN ACRILICOS, - LETREROS CON LETRAS ARMADAS.   | ROLANDY GUERRERO,<br>EDUARDA GUERRERO CEDEÑO DE PEÑA<br>ELIANNY ALEXANDRA CAPELLAN SERRA,<br>JORGE LUIS ROSARIO DE LA CRUZ                                       | 686662<br>688131                     |
| E/2022-27952   | 17/5/22                                 | ELIANNY CAPELLAN BEAUTY SPA  | PRESTACION DE SERVICIOS DE PELUQUERIA, MASCULINA, FEMENINA Y DE NIÑOS, CONFECCION Y POSTURA DE PELUCAS, CABELLOS POSTIZOS, SERVICIOS DE MANICURA Y ESTETICA.  | ELIGIO RAPOSO CRUZ   | 685753                               |
| E/2022-24988   | 4/5/22                                  | ELIGIO RAPOSO & CIA  | VENTA, IMPORTACION Y EXPORTACION DE BATERIAS, ALAMBRE MAGNETO Y PRODUCTOS ELECTRICOS EN GENERAL.  | KIRSIS SILENE MORA CEDANO DE PION<br>ELIZABETH MERCEDES LA PAIX GONZALEZ   | 685728<br>687699                     |
| E/2022-24525<br>E/2022-27451                                 | 4/5/22<br>16/5/22                       | ELITE AUTO SALES M&P<br>ELIZABETH LA PAIX CAKES AND CATERING                                       | IMPORTACION, COMPRA Y VENTA DE TODO TIPO DE VEHICULOS DE MOTOR Y SUS PARTES.<br>ELABORACION Y VENTA DE COMIDA EMPRESARIAL Y PARA EVENTOS. POSTRES Y REPOSTERIA EN GENERAL PARA BUFFETS Y BANQUETES DE TODO TIPO PARA EVENTOS. SERVICIOS DE CATERING   | CINDY TERESA CASTILLO GUZMAN,<br>RICHARD YALCO VALDEZ RODRIGUEZ<br>YOKARLY YORISSELL DURAN VOLQUEZ,<br>JORGE LUIS REYES PICHARDO                                 | 686219<br>687167                     |
| E/2022-25559   | 6/5/22                                  | ELOHIM GROUP   | ADMINISTRACION DE INMUEBLES.  | JUAN FRANCISCO HERNANDEZ MOTA<br>NICOLASA SOVEIDA SANTOS FRIAS   | 687944<br>687132                     |
| E/2022-26770   | 12/5/22                                 | EMBARQUE PA' MI GENTE  | GESTION ADUNAL DE IMPORTACION DE MERCANCIA DE TERCEROS.   |  |                                      |
| E/2022-27759<br>E/2022-26705                                 | 17/5/22<br>12/5/22                      | EMBLUS RD<br>EMCHARLOTTE   | SERVICIO DE BORDADO, PRINTING, SUBLIMACION Y SERIGRAFIA.<br>COMERCIALIZACION DE ALIMENTOS Y PRODUCTOS PARA CONSUMO HUMANO.<br>COMERCIALIZACION DE MATERIALES GASTABLES Y EQUIPOS DE OFICINAS. ACTIVIDADES DE DISEÑO GRAFICO EN GENERAL.   |  |                                      |
| E/2020-16560   | 11/5/22                                 | EMH TIENDA MEDICA  | VENTA DE PRODUCTOS MEDICOS, SANITARIOS, FARMACEUTICOS, HOSPITALARIOS, SUPLEMENTACION, ORTOPEDICOS, DEPORTIVOS, QUIRURGICOS Y DE BIENESTAR.  | EMH MEDICAL, S.R.L.  | 686926                               |
| E/2022-25010<br>E/2022-25624                                 | 4/5/22<br>6/5/2022                      | EMPALAGAO<br>EMPIRE FARMING GROUP  | VENTA DE CHURROS, DULCES Y REPOSTERIA ARTESANAL.<br>COMERCIALIZACION, VENTA Y CRIANZA DE AVES Y ANIMALES  | MIGUEL ALFONSO ABREU<br>E' CONSTANT DORLEANS / KENSLY CADET /<br>EMMANUELA CADET   | 685766<br>686279                     |
| E/2022-22908<br>E/2022-24433                                 | 10/5/22<br>5/5/22                       | EMPORIO TRUST REAL STATE<br>EMPRESA & SERVICIOS IVANFRANC  | VENTAS, ARQUILER, ADMINISTRACION Y CORRETAJE DE PROPIEDADES INMUEBLES.<br>RENTA, COMPRA Y VENTA DE TODO TIPO DE VEHICULOS COMPRA Y VENTA DE PIEZAS PARA VEHICULOS. SERVICIOS DE TRANSPORTE.   | HERIBERTO DE JESUS DE CASTRO MUESES<br>MANUEL FRANCISCO PEREZ,<br>IVAN ALEXANDER RODRIGUEZ RAMIREZ   | 686833<br>685990                     |
| E/2022-20486   | 11/4/22                                 | EMPRESA CONSTRUCTORA FERNANDEZ   | CONSTRUCCIONES CIVILES, SUPERVISION DE OBRAS, DISEÑO DE PROYECTOS DE CONSTRUCCIONES CIVILES, PROMOCION INMOBILIARIA, AGRIMENSURA Y ARQUITECTURA EN GENERAL.   | EMPRESA CONSTRUCTORA FERNANDEZ, S.R.L.   | 685972                               |

| [210] EXP.  | [220] SOL. FECHA  | [561] NOMBRE COMERCIAL  | [510] ACTIVIDAD  | [730] SOLICITANTE  | [111] REGISTRO   |
|---|---|---|--|--|--|
| E/2022-23753<br>E/2022-25374  | 11/5/22<br>5/5/22   | EMPRESA DE TRANSPORTE EMTRARUPA<br>EMPRESA DE TRANSPORTE TURISTICO Y DE CARGA MUNICIPIO OVIEDO EMTUMO                     | PRESTACION DE SERVICIOS DE TRANSPORTE DE PASAJEROS.<br>SERVICIO DE TRANSPORTE TURISTICO, TRANSPORTE DE CARGA, TRANSPORTE TERRESTRE, TRANSPORTE MARITIMO Y TODA ACTIVIDAD RELACIONADA CON EL TURISMO.   | SERAFIN ANTONIO FAMILIA BELTRE<br>WILSON MEDINA SUERO,<br>FRANCISCO ANTONIO SALCEDO PEREZ,<br>FELITO ACOSTA PEREZ,<br>MANUEL LARA GONZALEZ,<br>JOSE MANUEL PEREZ                   | 686895<br>686892   |
| E/2022-25074  | 4/5/22  | EMPRESA GESTORA DE NEGOCIOS TECNOLOGICOS COOPERATIVOS NETCOOP   | SERVICIOS DE GESTIÓN DE ADMINISTRACIÓN Y REPRESENTACIÓN DE EMPRESAS TECNOLÓGICAS.  | MIGUEL ANTONIO JOSE POUERIEI,<br>LUIS ANGEL SANDOVAL VARGAS  | 685821   |
| E/2022-27810  | 17/5/22   | EN3GENTE DE DOMINICANAMENTE   | ESPACIO INTERACTIVO DENTRO DE LA PLATAFORMA: DOMINICANAMENTE, SRL, NOTICIAS, ENTREVISTAS, COMENTARIOS SOCIALES, LEGALES.   | EUSEBIA HERNANDEZ SANCHEZ,<br>DANIEL ANTONIO MERAN REYNOSO   | 688013   |
| E/2022-27188  | 13/5/22   | ENCOFRADO DE MADERA ROSARIO   | SE DEDICARA A LA RENTA DE MADERA PARA CONSTRUCCION DE TECHOS DE EDIFICIOS Y CASAS EN GENERAL.  | JOSE LIZARDO GRULLON ROSARIO   | 687529   |
| E/2022-26792  | 12/5/22   | ENCORE  | SERVICIO DE CORRETAJE Y VENTA DE SEGUROS GENERALES Y DE PERSONAS, CORRETAJE, VENTA Y ALQUILER DE BIENES INMUEBLES ADMINISTRACION DE PROPIEDADES Y BIENES INMUEBLES   | RAYSA CONTRERAS ACOSTA   | 687186   |
| E/2022-27156  | 13/5/22   | ENERDY  | GENERACION Y COMERCIALIZACION DE ENERGIA, DESAROLLO E INGENIERIA ASI COMO SUMINISTROS DE EQUIPOS PARA PROYECTOS DE ENERGIA.  | DENNY JOSE PEREZ DE LOS SANTOS   | 687487   |
| E/2022-26872  | 12/5/22   | ENERGIA SOLAR QUISQUEYANA DEL OESTE ENQOESTE  | DESARROLLO DE PROYECTOS DE ENERGIA RENOVABLE, ENERGIA SOLAR FOTOVOLTAICA EN TODAS SUS FASES, CONSTRUCCION, COMERCIALIZACION, VENTA DE PARTE O TOTALIDAD.   | EDWIN RAFAEL RAMIREZ PEREZ   | 687255   |
| E/2022-22488  | 4/5/22  | ENERGIAS RENOVABLES INTELLIGENT LIGHTING  | DESARROLLAR LAS ACTIVIDADES QUE SE DESCRIBEN A CONTINUACION: COMERCIALIZACION DE EQUIPOS DE ILUMINACION DE USO DOMESTICOS; LÁMPARAS.   | ROBERT ALMONTE MALDONADO   | 685819   |
| E/2022-25443  | 6/5/22  | ENHORNA CORP  | COMPRA, VENTA, FABRICACION, EXPORTACION, IMPORTACION, REPARACIONES Y SERVICIOS TECNOLOGICOS GENERALES PARA PANADERIA, HOTELES Y RESTAURANTES.  | GUILLERMO ARTURO MATOS RODRIGUEZ   | 686094   |
| E/2022-25151  | 5/5/22  | ENTRE CEJA Y CEJA   | PROGRAMA DE TELEVISION, RADIO Y AFINES, PROPAGANDAS, ANUNCIOS Y PUBLICIDAD EN GENERAL.   | ODALIS GRACIANO REYES,<br>RAFAEL ANTONIO SANCHEZ CARO  | 685884   |
| E/2022-25078  | 4/5/22  | ENTRE SIERRAS   | IMPORTACION DE JAMÓN, VINO, QUESO, ACEITES Y GRASAS PARA LA VENTA AL POR MAYOR, EXPORTACION DE VEGETALES, DISTRIBUCIÓN DE HUEVOS NACIONALES Y SERVICIOS DE RESTAURANTE.  | VICTOR GABRIEL MASCARO ROSARIO   | 685964   |
| E/2022-26627<br>E/2022-27197  | 11/5/22<br>16/5/22  | ENVIO BUS<br>ENVIOS NACIONALES C.JLN  | ENVIAR Y RECIBIR PAQUETE LOCALES.<br>LOGISTICA DE DISTRIBUCION DE PAQUETES, SERVICIO EN PLATAFORMA DIGITAL PARA GESTIÓN DE TRANSPORTE Y ENTREGAS.  | EDUARDO LUIS GARCIA JORGE<br>CARLOS JOEL LOPEZ NOBOA   | 686822<br>687820   |
| E/2022-25382<br>E/2022-25131  | 5/5/22<br>9/5/22  | EPIS KREYOL<br>EQUIPOS Y MATERIALES VARGAS - EQMV   | SERVICIOS DE BRILLADO Y MANTENIMIENTO DE PISOS DE CERÁMICAS.<br>LA COMERCIALIZACION, ALQUILER, COMPRA, VENTA, MANTENIMIENTO Y DISTRIBUCIÓN DE EQUIPOS O MAQUINARIAS PARA LA CONSTRUCCION, PAVIMENTACION.   | JOHANNE LUNDY, SEBASTIEN JEAN TROISSOU<br>ELIZABETH VARGAS   | 686079<br>686532   |
| E/2022-21872  | 12/5/22   | ES & A BAR LOUNGE   | VENTAS Y CONSUMOS DE BEBIDAS ALCOHOLICAS Y NO ALCOHOLICAS Y COMIDA GASTRONOMICAS Y APERITIVOS. ESTABLECIMIENTO Y DELIVERY.   | ANNY GISELLE PEREZ DE LOS SANTOS   | 687128   |
| E/2022-27443  | 16/5/22   | ESCUADRON DE AGENTES DE SEGURIDAD CIUDADANA EASC  | CAPACITAR, ENTRENAR, AGENTES PARA SEGURIDAD CIUDADANA, DISCIPLINAR, EDUCAR, TRABAJAR CON TODOS LOS CUERPOS CASTRENSES, TRABAJAR CON LA COMUNIDAD.  | CRISTIAN ANTONIO MATOS FELIZ   | 687693   |
| E/2022-25595  | 6/5/22  | ESCUELA DE ADMINISTRACION, TECNOLOGICA Y TURISMO DEL CARIBE ECOTUR.   | IMPARTICION DE CURSOS, TALLERES Y SEMINARIOS TECNICOS Y PROFESIONALES  | MARINO ALMONTE RODRIGUEZ   | 686239   |
| E/2022-25911  | 9/5/22  | ESCUELA DE CHOFERES LENIN   | ENSEÑANZA Y CAPACITACION DE PERSONAS PARA APRENDER A CONDUCIR TODO TIPO DE VEHICULO DE MOTOR.  | LENIN YOEL AMARO BONILLA   | 686478   |
| E/2022-25224  | 12/5/22   | ESCUELA DE MANEJO HIGHER LEARNING   | SERVICIOS EDUCATIVOS, CLASES DE MANEJO FÍSICO, CLASES DE MANEJO EN AULA DE CLASE, CLASES PARA CONVERTIRSE EN CHOFER DE PLATAFORMAS.  | ANTHONY DE LUCA CASTILLO   | 687239   |
| E/2022-25383  | 5/5/22  | ESCUELA DOMINICANA DE PEBRES  | SERVICIO DE DESARROLLAR PEBRES PERSONAS CON EXPERIENCIA BASADA EN LA REALIDAD, DEUDOS QUE HAN TENIDO UN SATISFACTORIO PROCESO DE RECUPERACION.   | MIRIAM PATRICIA JIMENEZ DE TRONCOSO  | 686068   |
| E/2022-25908  | 9/5/22  | ESCUELA GEEKETING   | SOMOS UNA ESCUELA QUE BRINDA FORMACION COMPLEMENTARIA A JOVENES ESTUDIANTES, EMPRENDEDORES, PROFESIONALES Y PEQUEÑAS EMPRESAS.   | NATALI MASIEL CASTRO TIBURCIO  | 686472   |
| E/2022-26050<br>E/2022-27132  | 9/5/22<br>13/5/22   | ESPECIAS LAS PALMERAS<br>ESTACION DE SERVICIOS ANA SANTANA  | VENTA AL POR MAYOR DE CONDIMENTOS Y ESPECIAS.<br>SERVICIOS DE DISTRIBUCION DE COMBUSTIBLE Y LUBRICANTES PARA VEHICULOS.  | NANDY JONEL TEJADA HOLGUIN<br>GLORIA MARIA HERNANDEZ CONTRERAS DE GLEZ   | 686595<br>687463   |
| E/2022-26851  | 16/5/22   | ESTACION DE SERVICIOS CAONABO   | COMPRA Y VENTA DE COMBUSTIBLES Y PRODUCTOS DERIVADOS DEL PETROLEO; COMPRA Y VENTA DE LUBRICANTES Y ACEITES; SERVICIO DE ALQUILER DE LOCALES COMERCIALES.   | JUAN ORLANDO MEJIA ANIL  | 687683   |
| E/2022-26082  | 13/5/22   | ESTACION LA SABANA  | VENTA Y DISTRIBUCION DE GASOLINA, GASOIL Y OTROS CARBURANTES, LUBRICANTES, PIEZAS DE REPUESTOS AUTOMOTRICES Y BIENES Y SERVICIOS RELACIONADOS.   | YASMIN ENICIA MARTINEZ CARPIO  | 687571   |
| E/2022-21105  | 13/4/22   | ESTADO BBQ  | VENTA DE COMIDA RAPIDA A LA PARRILLA Y SERVICIO DE RESTAURANTE.  | MABEL MELISSA PUJOLS SANCHEZ,<br>DARYS RAMOS   | 686666   |
| E/2022-26257  | 10/5/22   | ESTANCIA DIURNA PARA ADULTOS MAYORES FEDERICO OZANAM  | ENTIDAD SIN FINES DE LUCRO DEDICADA AL ALOJAMIENTO, CUIDADO Y PROTECCION DE ADULTOS MAYORES Y/O ENVEJECIENTES  | THE COMPANY DEPOT, S.R.L.  | 686741   |
| E/2022-26855<br>E/2022-23791  | 13/5/22<br>13/5/22  | ESTANCIA INFANTIL TIA ONANEY<br>ESTEBAN ROQUE LIQUOR STORE  | LUGAR DESTINADO PARA CUIDAR NIÑOS Y NIÑAS.<br>COMPRA Y VENTA DE BEBIDAS ALCOHOLICAS.   | ONANEY DIAZ VEGA<br>ALFA JANETT HENRIQUEZ DE MOREL,<br>FRANKLIN ESTEBAN ROQUE CRUZ   | 687500<br>687492   |
| E/2022-27155  | 13/5/22   | ESTETICA NUEVA ESPERANZA LY   | SERVICIOS DE BELLEZA Y TRATAMIENTOS FACIALES Y CORPORALES.   | GENESIS HERNANDEZ SEPULVEDA,<br>LIDIA SEPULVEDA REGALADO,<br>MAMFY HERNANDEZ SEPULVEDA   | 687482   |
| E/2022-22916  | 12/5/22   | ESTEVEZ NEBOT DISENOS & CONSTRUCCIONES MOVILES AGROPECUARIAS  | SERVICIOS DE CONSTRUCCIONES DE NAVES AGROPECUARIAS.  | LEONARDO SAMUEL MENDEZ MENDEZ  | 687591   |
| E/2022-27374<br>E/2022-27424<br>E/2022-26965  | 16/5/22<br>17/5/22<br>17/5/22                                 | ESTHETIC HOUSE 03<br>ET ELAINE GARCIA<br>ETG REFINAMIENTO SOCIAL  | SERVICIOS DE CENTRO DE ESTÉTICA FACIAL Y CORPORAL.<br>SERVICIOS DE PRESTAMOS EN GENERAL<br>SERVICIOS DE ORIENTACION EDUCATIVA E IMPARTIR CURSOS TECNICOS Y TALLERES DE LA HISTORIA DE LA REPUBLICA DOMINICANA Y COMPORTAMIENTO SOCIAL Y EDUCATIVO.   | CLARIBEL SANCHEZ BERROA<br>JUAN CARLOS GARCIA GOMEZ<br>ELIDA TEJADA GONZALES   | 687654<br>687886<br>688161                               |
| E/2022-20198<br>E/2022-26008  | 6/5/22<br>9/5/22  | ETHOS TECHNOLOGIES<br>ÉTICA Y HUMANIDADES DE LA COMUNICACIÓN  | COMPRA Y VENTA DE HARDWARE, SOFTWARE Y EQUIPOS TECNOLOGICOS.<br>ASESORIA POLITICA Y DE SOCIOLOGIA, APLICADA A LA COMUNICACION, HUMANIDADES Y FILOSOFIA   | LUIS ROBERTO OSORIO CARVALLO<br>MANUEL DOMINGUEZ MORENO  | 686363<br>686569   |
| E/2022-24909  | 4/5/22  | ETIQSMART   | VENTA DE SERVICIOS DIGITALES PARA ALMACENAMIENTO DE DATOS, GENERACION DE CODIGOS QR.   | CARLOS YADIMIL VILLAR BAEZ   | 685838   |
| E/2022-11049  | 9/5/22  | EV AUTO RD BY DIGIWORLD   | IMPORTACION, EXPORTACION, DISTRIBUCION, VENTA, COMERCIALIZACION DE VEHICULOS DE MOTOR, ELÉCTRICOS E HÍBRIDOS.  | JENNIFER MARIA CABRERA MIESES DE BAEZ,<br>HENRY ANTONIO BAEZ GARCIA  | 686521   |
| E/2022-25742  | 13/5/22   | EVAN ELECTROMECHANICA Y CONSTRUCCIONES  | MANTENIMIENTO E INSTALACION DE CONDENSADORES DE AIRES, CHILLERS, PLANTAS ELECTRICAS, BEBEDEROS DE AGUA, TRANSFORMADORES, BOMBAS DE AGUA.   | YOCAURIS CASTRO SORIANO  | 687524   |
| E/2022-15963<br>E/2022-25490  | 5/5/22<br>6/5/22  | EVEGAR DELI HOME<br>EXPOCASARD  | ELABORACION Y COMERCIALIZACION DE ALIMENTOS CRUDOS Y COCIDOS.<br>SERVICIOS DE INMOBILIRIA, ASESORIA Y GESTION DE INMUEBLES; A LOS CIUDADANOS QUE DESEEN COMPRAR, VENDER O ALQUILAR SU PROPIEDAD.   | EVANGELINA ESPERANZA GARCIA AQUINO<br>JOSE JOAQUIN LOPEZ GARCIA  | 685905<br>686178   |
| E/2022-18609  | 9/5/22  | EXPORTADORA AGROPECUARIA DOMINICANA EXADO   | EXPORTACION DE BIENES DEL SECTOR AGROPECUARIO DOMINICANO TALES COMO: AGUACATES, YAUTIA, AUYAMA, PLATANOS, NARANJA AGRIA, LIMONES.  | NELSON RAFAEL HAHN JACOBO  | 686519   |
| E/2022-27552  | 16/5/22   | EXPRESAMENTE DOLCERIA DE NATALIA  | ELABORACION, DISTRIBUCION Y VENTA DE ALIMENTOS PROCESADOS COMO SON: BIZCOCHOS, PASTELES, PUDINES, SERVICIOS DE PICADERA, BANQUETES, BUFFETS  | NATALIA ALTAGRACIA HERNANDEZ SALOMON   | 688087   |
| E/2022-23579  | 11/5/22   | EY MACHUK TV SHOW   | PRODUCTORA DE AUDIOVISUALES, SERVICIOS DE PUBLICIDAD Y PROMOCION, MANEJO, ADMINISTRACION Y CREACION DE CONTENIDO PARA REDES SOCIALES.  | PEDRO DE JESUS HERNANDEZ HERNANDEZ   | 686922   |
| E/2022-26185  | 10/5/22   | EYNEY NESHER REPUBLICA DOMINICANA   | SERVICIOS DE COMUNICACION POR MEDIO DE TELEFONO, BEEPER, TELÉGRAFO Y TÉLEX.<br>VENTA AL POR MENOR Y POR MAYOR DE EQUIPOS DE TELECOMUNICACIONES, EQUIPOS INFORMÁTICO.   | GABRIEL DE JESUS GONZALEZ  | 686682   |
| E/2022-26117  | 10/5/22   | EZ TRUSS  | ALQUILER TRANSPORTE DE EQUIPOS PARA EVENTOS, ORGANIZACION DE EVENTOS, FOTOGRAFIA, VIDEO, DECORACION, CONTRATACION DE TALENTO, SERVICIOS PUBLICITARIOS Y DE CATERING.   | CARMEN LIGIA BARCELO GONZALEZ  | 686631   |
| E/2022-25811  | 9/5/22  | EZRA DEVELOPMENT PROJECT  | PROMOCIONAR, EJECUTAR Y COMERCIALIZAR PROYECTOS RESIDENCIALES, CONSTRUCCION Y REMODELACION DE VIVIENDAS, E INMUEBLES EN GENERAL.   | HENRY MIGUEL SOSA ESTHER   | 686411   |
| E/2022-27497<br>E/2022-26826<br>E/2022-26567  | 16/5/22<br>12/5/22<br>11/5/22                                 | F J M BANCA<br>FAB DISTRICTO<br>FABRICA DE BLOCKS Y SERVICIOS HERMANOS ALGUILA DE LOS SANTOS                              | VENTA DE NUMERO DE LOTERIA.<br>SERVICIOS LEGALES Y ADMINISTRADORA DE OPERACIONES DE EMPRESAS.<br>FABRICACION DE BLOCKS INDUSTRIAL Y VENTA DE MATERIALES DE CONSTRUCCION EN GENERAL.  | FRANCISCO DE JESUS JIMENEZ MARTE<br>DISTRITO LEGAL, S.R.L.<br>ALGENIS ALGUILA DE LOS SANTOS  | 687724<br>687210<br>686994                               |
| E/2022-26465<br>E/2022-24622  | 11/5/22<br>6/5/22   | FABULEIRO COLLECTION<br>FABULOSAS FASHION RD BY MERIELEN MARTE  | VENTA Y DISTRIBUCION DE ROPA, ACCESORIOS Y CALZADOS PARA DAMAS, CABALLEROS Y NIÑOS.<br>TIENDA ONLINE DE ROPAS Y ACCESORIOS DE MUJER VENDEMOS ROPA DE DAMAS, ZAPATOS, CARTERAS Y COMPLEMENTOS Y OFRECEMOS ASESORIA DE IMAGEN PERSONALIZADA.   | ANA ROCIO NUESI REYES<br>MERIELEN MARIBEL MARTE ESQUEA DE FRIAS  | 686900<br>686144   |
| E/2022-25740  | 6/5/22  | FACESOAP  | EXPORTAR, IMPORTAR, COMPRAR, VENDER Y COMERCIALIZAR PRODUCTOS DE BELLEZA, DE LA PIEL E HIGIENE PERSONAL.   | SANDY VALENTIN ROSARIO DURAN   | 686362   |
| E/2022-25558  | 6/5/22  | FACETREX  | VENTA E IMPORTACIONES DE VEHICULOS AUTOMOTORES, NUEVOS Y USADOS (INCL. VEHICULOS ELÉCTRICOS, CASAS RODANTES, TRAILERS, CAMIONES, REMOLQUES AMBULANCIAS)  | LUIS ARIEL ECHARVIA DE PENA,<br>KENDRY DUARTE DE LA ROSA   | 686222   |
| E/2022-27086  | 13/5/22   | FADOZA TERMINACIONES LIGERAS  | SERVICIO DE INGENIERIA CIVIL, CONSTRUCCION OBRA GRIS, TERMINACIONES LIGERAS EN PLANCHAS DE YESO, PLANCHAS DE CEMENTO Y PLANCHAS DE FIBRA.  | ROBERTO ANTONIO FABIAN MENDOZA   | 687473   |
| E/2022-26078  | 13/5/22   | FALETTE INVESTMENT GROUP,   | PRODUCCION Y COMERCIALIZACION DE PRODUCTOS DE PANADERIA, PRODUCCION DE ALIMENTOS PROCESADOS, SERVICIO DE COMIDA, SERVICIOS DE CATERING, VENTA DE ALIMENTOS Y BEBIDAS.  | MARISOL FALETTE PEREZ  | 687589   |
| E/2022-25582<br>E/2022-25466<br>E/2022-26743  | 6/5/22<br>6/5/22<br>12/5/22                                   | FAMILIA RODRIGUEZ FERNANDEZ<br>FAMO AUTO PIEZAS<br>FARKA COMERCIAL  | SERVICIOS DE PRESTAMOS EN GENERAL.<br>COMPRA Y VENTA DE PIEZAS DE VEHICULO DE MOTOR NUEVA Y USADA EN GENERAL.<br>VENTA AL POR MENOR Y REPARACION DE CELULARES Y EQUIPOS TECNOLOGICOS Y ACCESORIOS DE CELULARES. CREACION DE PROTECTORES DE PANTALLA DE CELULARES Y EQUIPOS TECNOLOGICOS.       | VENNY EXPEDITO RODRIGUEZ FERNANDEZ<br>FRANKLIN ANTONIO MARCELINO OLIVARES<br>ESCANIA BOYER PEREZ   | 686233<br>686143<br>687152                               |
| E/2022-26408<br>E/2022-25809<br>E/2022-26301  | 11/5/22<br>9/5/22<br>10/5/22                                  | FARMACIA BIO SMART<br>FARMACIA CARMENDILIA<br>FARMACIA COSTAMBAR  | VENTAS DE MEDICINAS Y TODO LO RELACIONADO A LA SALUD HUMANA<br>VENTAS DE PRODUCTOS FARMACEUTICOS, COSMETICOS Y SUPLEMENTOS ALIMENTICIOS.<br>VENTA DE MEDICAMENTOS.   | LENIN DE JESUS INOA JIMENEZ<br>ANDRES SOLANO URBAEZ CRISTO<br>AWILDA MILAGROS VENTURA,<br>CLAUDIO RAFAEL DE LOS SANTOS LEYBA   | 686977<br>686410<br>686768                               |
| E/2022-24829<br>E/2022-27766<br>E/2022-20389  | 11/5/22<br>17/5/22<br>6/5/22                                  | FARMACIA HERFER<br>FARMACIA HERMANOS LIMA 1<br>FARMACIA IVONNE  | VENTA DE MEDICAMENTOS AL POR MENOR.<br>VENTA DE MEDICAMENTOS<br>COMPRA, VENTA Y COMERCIALIZACION DE FARMACOS, DROGAS, MEDICAMENTOS, SUPLEMENTOS VITAMINICOS, DIETETICOS, PERFUMERIA, PRODUCTOS DE BELLEZA PERSONAL.  | CESAR FIGUEROA<br>EVA GONZALEZ LIMA<br>CARLOS ELIAS SOLIMAN NUNEZ  | 686982<br>687971<br>686340                               |
| E/2022-25184  | 17/5/22   | FARMACIA JOSE ANGEL   | COMPRA, VENTA Y DISTRIBUCION AL POR MAYOR Y AL DETALLE DE PRODUCTOS FARMACEUTICOS, QUIMICOS Y ACCESORIOS.  | JOSE ANGEL GONZALEZ DE JESUS   | 687897   |
| E/2022-20769  | 9/5/22  | FARMACIA MAJERAL  | DISTRIBUIDORA FARMACEUTICA, VENTA AL POR MAYOR Y AL DETALLE DE MEDICAMENTOS Y PRODUCTOS FARMACEUTICOS, MATERIAL GASTABLE MEDICO.   | RAFAEL VALDEZ COCO   | 686543   |
| E/2022-26343<br>E/2022-25475<br>E/2022-27752  | 10/5/22<br>6/5/22<br>17/5/22                                  | FARMACIA MONTELLANO VENTURA<br>FARMACIA MONTERROSA<br>FARMACIA N Y D  | VENTA DE MEDICAMENTOS<br>VENTA DE MEDICAMENTOS AL POR MENOR.<br>VENTAS DE PRODUCTOS FARMACEUTICOS.   | AWILDA MILAGROS VENTURA<br>RAMONA MONTERO VERIGUETE<br>DANIEL ANTONIO VALDEZ MENA,<br>NIKALY ALEJANDRA POLANCO ESTEVEZ   | 686812<br>686149<br>687936                               |
| E/2022-4227<br>E/2022-25903<br>E/2022-27901<br>E/2022-21766<br>E/2022-25202<br>E/2022-27588 | 27/1/22<br>13/5/22<br>17/5/22<br>19/4/22<br>5/5/22<br>16/5/22 | FARMACIA TAPIA RTC<br>FARMACIA TAVERAS ETJ<br>FARMACIA VIDA LINDA<br>FARMACIA WARLIN<br>FARMACIA YELIANNI<br>FARMAXOSIRIS | VENTA DE MEDICAMENTOS.<br>VENTA DE MEDICAMENTOS.<br>VENTA DE PRODUCTOS FARMACEUTICOS.<br>COMPRA, VENTA Y DISTRIBUCION DE PRODUCTOS FARMACEUTICOS.<br>VENTA DE MEDICAMENTOS Y PRODUCTOS FARMACEUTICOS.<br>VENTA & COMPRA DE PRODUCTOS FARMACEUTICOS Y PRODUCTOS DE SALUD O ESTÉTICA EN GENERAL. | KERUBI HARIANNI BRITO TAPIA<br>EDWIN RAFAEL TAVERAS JIMENEZ<br>EDISON SEVERINO MUÑOZ<br>FARMACIA WARLIN, S.R.L.<br>GERSON MANUEL MINAYA ROSARIO<br>ISAURA MASSIEL CARPIO DE GUZMAN | 688103<br>687416<br>688073<br>686523<br>685917<br>687816 |

| [210] EXP.   | [220] SOL. FECHA | [510] ACTIVIDAD   | [730] SOLICITANTE  | [111] REGISTRO   |
|--------------|------------------|---|--|--|
| E/2022-26854 | 12/5/22          | FAST & FRIENDLY BAR   | VENTA DE COMIDA Y BEBIDAS.   | JELIZA REYNOSO GARCIA, JEAN MARC DECEIDE 687234  |
| E/2022-26236 | 13/5/22          | FAST BEAUTY ANABELLE F.B.A.J  | SERVICIOS DE CORTE, COLORES, PEINADO, MAQUILLAJE, SERVICIOS DE BELLEZA EN GENERAL  | ANABEL JIMENEZ 687475  |
| E/2022-26955 | 16/5/22          | FCH INVERSIONES   | SERVICIOS DE OPERACIONES DE INTERMEDIACION FINANCIERA, SERVICIOS JURIDICOS EN GENERAL, MENSURA Y TOPOGRAFIA EN GENERAL.  | ANGEL DE JESUS MEJIA CARRASCO 687718   |
| E/2022-27932 | 17/5/22          | FE INQUEBRANTABLE   | ENTIDAD SIN FINES DE LUCRO, CON EL OBJETIVO DE PREDICAR LA PALABRA DE DIOS, APOYO Y AYUDA HUMANITARIA, CENTRO DE ADORACION, MOTIVACION.  | DIONICIO ANTONIO ROSA OROZCO, MAYRA MOTA MEJIA 688110  |
| E/2022-22890 | 11/5/22          | FEARSOME AUTO IMPOR   | COMPRA, VENTA, RENTAS E IMPORTACION DE VEHICULOS, FINANCIAMIENTO DE VEHICULOS Y PRESTAMOS DIVERSOS.  | DOMINGO ANTONIO ROSARIO DE LA HOZ 686989   |
| E/2022-23528 | 27/4/22          | FEDERACION DE COOPERATIVAS DE AHORRO, CREDITO, Y SERVICIOS MULTIPLES DEL SECTOR TURISTICO FECOOPTUR | ENTIDAD SIN FINES DE LUCRO, QUE SE DEDICA A PRESENTAR Y DEFENDER LOS INTERESES DE LAS COOPERATIVAS ASOCIADAS, EFECTUANDO ACCIONES PARA MANTENER LA UNIDAD, FOMENTAR EL DESARROLLO DE COOPERATIVAS DE IGUAL TIPOLOGIA, BRINDARLE EDUCACION CONTINUA, CON MIRAS A SU FORTALECIMIENTO. DISEÑAR PLANES DE SEGUIMIENTO Y VIGILANCIA PARA EL CUMPLIMIENTO DE LOS OBJETIVOS ECONOMICOS Y SOCIALES PARA LOS CUALES SE HAN ASOCIADO RECIBIR APORTACIONES DE CAPITAL PARA SU DESARROLLO POR PARTE DE SUS ASOCIADAS, DEFINIR LA FORMA DEL APROVECHAMIENTO EN COMUN DE BIENES Y SERVICIOS, ASI COMO LA COMPRA CONJUNTA DE ARTICULOS DE CONSUMO. SERVIR DE ENLACE ENTRE LAS COOPERATIVAS AFILIADAS, LA CONFEDERACION Y EL ESTADO. | DIONISIO SANTOS RIVERA, COOPERATIVA DE AHORROS, CREDITOS Y SERVICIOS MULTIPLES SOL DEL ESTE COOPSOLESTE, COOPERATIVA DE AHORROS, CREDITOS Y SERVICIOS MULTIPLES DE LOS EMPLEADOS RCD HOTEL COOPHOTELRCD, COOPERATIVA DE AHORROS, CREDITOS Y SERVICIOS MULTIPLES DE LOS TRABAJADORES DEL CLUB MED, INC COOPMED, COOPERATIVA DE AHORROS, CREDITOS Y SERVICIOS MULTIPLES DE LOS EMPLEADOS DEL HOTEL BE LIVE PUNTA CANA COOP-BE LIVE, COOPERATIVA DE AHORROS, CREDITOS Y SERVICIOS MULTIPLES LA ROSA DE BAYAHIBE COOPROSADEBAYAHIBE 688152 |
| E/2022-26017 | 9/5/22           | FEDERACION DE JUNTAS DE VECINOS DE SANTO DOMINGO NORTE- FEJUVSADONO                                 | SIN FINES DE LUCROS CON EL OBJETIVO PRINCIPAL DE AGRUPAR TODAS LAS ASOCIACIONES DE JUNTAS DE VECINOS DEL MUNICIPIO SANTO DOMINGO NORTE, PARA ORIENTARLO Y DIRIGIRLO Y ORIENTARLO Y PROTEGERLO EN CUANTO A SUS DERECHOS Y DEBERES.  | JUNTA DE VECINOS CIUDAD MODELO MIRADOR NORTE ETAPA I, JUVECIMINE, LA ASOCIACION DE JUNTAS DE VECINOS DE LOS GUARICANOS, ASOJUVEGUA, LA ASOCIACION DE JUNTAS DE VECINOS DE SABANA PERDIDA SUR, AJUVESAPES 687426  |
| E/2022-26662 | 11/5/22          | FEDERACION DOMINICANA DE ARTESANOS Y ORGANIZACIONES AFINES, FEDARTE                                 | ENTIDAD SIN FINES DE LUCRO PARA INTEGRAR TODAS LAS ASOCIACIONES DE ARTESANOS Y ORGANIZACIONES SIN FINES DE LUCRO QUE DESARROLLEN PROGRAMAS EN EL SECTOR.   | FEDERACION DOMINICANA DE ARTESANOS Y ORGANIZACIONES AFINES -FEDARTE 687137   |
| E/2022-27713 | 17/5/22          | FELINOS VAPE  | IMPORTACION, EXPORTACION, COMPRA, VENTA Y DISTRIBUCION AL POR MAYOR Y DETALLE DE TODA CLASE DE CIGARRILLOS ELECTRONICOS, ESENCIAS, ACEITES DE FLORES O FRUTAS.   | MASSIEL VANESSA SURINACH POLANCO 687913  |
| E/2022-25241 | 5/5/22           | FELIX CASILLA SUPER DRINK   | VENTAS DE TODOS TIPOS DE BEBIDAS ALCOHOLICAS, Y NO ALCOHOLICAS.  | FELIX ALEXANDER CASILLA BONILLA 685947   |
| E/2022-26277 | 13/5/22          | FENIX OZUNA INVERSIONES   | IMPORTACIONES DE TODA MAQUINARIA DE GIMNASIOS Y TODO LO RELEVANTE A LA MISMA.  | FENIX RAFAEL OZUNA PEREZ 687534  |
| E/2022-26852 | 17/5/22          | FENIX REFRI FULL  | SERVICIO DE REPARACION E INSTALACION DE TODOS LOS ARTEFACTOS ELECTRICOS INCLUYENDO SU MANTENIMIENTO, AL IGUAL QUE LA COMERCIALIZACION DE PANELES SOLARES.  | MIGUEL ELIGIO MEDINA DE LA ROSA 687981   |
| E/2022-24451 | 12/5/22          | FENUPARRA PIEDRAMAR   | ELABORACION DE TOPES DE COCINAS Y BAÑOS DE MARMOL Y GRANITOS, VENTA DE TODO TIPO DE PIEDRAS NATURALES.   | FELIX NUNEZ PARRA 687337   |
| E/2022-24932 | 4/5/22           | FERMIN FRIA   | COMPRA Y VENTAS DE BEBIDAS ALCOHOLICA  | FERMIN CUMBERBATCH DE JESUS 685710   |
| E/2022-27971 | 17/5/22          | FERMIN MARTINEZ MULTISERVICIOS  | SERVICIOS DE LIMPIEZA DE TRAMPAS DE GRASA, POZOS SEPTICOS Y FILTRANTES.  | RAFAELITO FERMIN MARTINEZ 688168   |
| E/2022-24920 | 16/5/22          | FERRELINK   | COMPRA, VENTA, IMPORTACION, EXPORTACION Y DISTRIBUCION DE PRODUCTOS FERRETEROS, COMO TODO TIPO DE HIERROS, METALES, CEMENTOS, MATERIALES PLASTICOS.  | BING HAN 687740  |
| E/2022-27403 | 16/5/22          | FERRETERIA 180 ELECTRIC   | VENTA DE ARTICULOS FERRETEROS Y MATERIALES DE CONSTRUCCION EN GENERAL.   | JUAN ALBERTO CUEVAS PEREZ 687668   |
| E/2022-27728 | 17/5/22          | FERRETERIA ACOSTA REYES   | VENTA DE MATERIALES DE CONSTRUCCION, AL POR MAYOR Y DETALLE.   | ARIDIO ACOSTA REYES 687959   |
| E/2022-26344 | 12/5/22          | FERRETERIA ARH.   | COMPRA Y VENTA DE MATERIALES DE CONSTRUCCION.  | ISANDER ENMANUEL ARREDONDO HERNANDEZ, MIGUEL ANTONIO ARREDONDO HERNANDEZ 687361  |
| E/2022-25692 | 6/5/22           | FERRETERIA COMERCIAL BORI   | COMPRA Y VENTA DE MATERIALES Y ARTICULOS DE FERRETERIA EN GENERAL PARA LA CONSTRUCCION, ASI COMO CUALQUIER ACTIVIDAD RELACIONADA CON EL OBJETO.  | MIREILY TEOFILO HERNANDEZ GUZMAN 686323  |
| E/2022-23987 | 6/5/22           | FERRETERIA COPLIBOCK  | VENTAS DE ARTICULOS DE FERRETERIA.   | LUIS JOSE COPLIN BOCK 686007   |
| E/2022-26488 | 11/5/22          | FERRETERIA ELECTRICA FLORIMON   | COMPRA Y VENTA DE ALAMBRES ESTANDAR AMERICANOS Y MILIMETRICOS (NORMA EUROPEA), TUBERIAS PLASTICAS, PANELES DE BREAKERS PLASTICOS Y DE METAL, BREAKERS, TAPE.   | LUIS MIGUEL DE LA CRUZ FLORIMON 686915   |
| E/2022-26616 | 11/5/22          | FERRETERIA FERRONNYS  | COMPRA Y VENTA DE MATERIALES DE CONSTRUCCION, SUMINISTROS DE PLOMERIA, PINTURA, HERRAMIENTAS MANUALES Y ELECTRICAS.  | ARONNYS MANUEL PUJOLS MANCEBO 687051   |
| E/2022-27345 | 16/5/22          | FERRETERIA JELINAR  | VENTAS DE ARTICULOS FERRETEROS, MATERIALES DE CONSTRUCCION, PINTURA Y EQUIPOS UTILIZADOS EN EL PROCESO DE CONSTRUCCION, SUMINISTRO ELECTRICOS.   | NARCISO AQUINO MORA 687640   |
| E/2022-25283 | 10/5/22          | FERRETERIA LA CALIENTE  | VENTA DE MATERIALES DE CONSTRUCCION Y ARTICULOS FERRETEROS EN GENERAL  | ALBERTO AGUASVIVAS ROSARIO 686796  |
| E/2022-27823 | 17/5/22          | FERRETERIA LA PALMITA   | VENTA DE PINTURA, MATERIALES DE CONSTRUCCION Y ARTICULOS FERRETEROS.   | MICHAEL CIRILO DE LEON MORENO, WALESKA RINCON 688017   |
| E/2022-27203 | 13/5/22          | FERRETERIA PARADA LAS AMERICAS  | VENTA DE ARTICULOS FERRETEROS EN GENERAL.  | FERRETERIA PARADA LAS AMERICAS, S.R.L. 687533  |
| E/2022-20330 | 6/5/22           | FERRETERIA Y AGREGADOS NIOVE DE LEON C  | COMPRA Y VENTA DE MATERIALES Y AGREGADOS PARA LA CONSTRUCCION.   | NIOVE MARILY CUESTA 686165   |
| E/2022-27420 | 16/5/22          | FERRETERIA YDALIS   | VENTA DE ARTICULOS FERRETEROS Y MATERIALES DE CONSTRUCCION.  | JOSE LUIS PERALTA 687674   |
| E/2022-27659 | 17/5/22          | FEVENTOS RENTAL   | DEDICADA AL ALQUILER Y VENTA DE UTILERIA PARA EVENTOS, ASI COMO SERVICIOS DE CATERING, DECORACION, AUDIOVISUAL, LUCES, SONIDO Y MONTAJES PARA TODO TIPO DE ACTIVIDADES.  | NARDA YANIRA FEBRILLET PEREZ 687869  |
| E/2022-25163 | 17/5/22          | FIBER TO CONECT   | INTERCONEXION DE REDES. VENTA DE CONECTIVIDAD DE LOCALIDADES. VENTA DE SERVICIOS DE TELECOMUNICACIONES. VENTA DE EQUIPOS DE TELECOMUNICACIONES.  | QUILVIO GRULLON MARTINEZ 687953  |
| E/2022-25254 | 5/5/22           | FIJEZA MOTORS   | IMPORTACION Y VENTA DE VEHICULOS DE MOTOR, MOTOCICLETAS, ENSAMBLAJE DE VEHICULOS Y MOTOCICLETAS, VENTA DE REPUESTOS, PARTES Y ACCESORIOS DE VEHICULOS.   | FIJEZA MOTORS, S.R.L. 685835   |
| E/2022-26674 | 11/5/22          | FILEDARIA   | SERVICIO DE SALON DE BELLEZA Y SPA (FACIALES, MAQUILLAJE, MASAJES, MANICURA Y PEDICURA, ESTETICA, PESTAÑAS, DEPILACION, ETC.).   | JESSE RODRIGUES ALMEIDA, FILEDARIA ADAMES DE LOS SANTOS 687097   |
| E/2022-25152 | 5/5/22           | FINACIBAO   | SERVICIOS DE BIENES RAICES, FINANCIAMIENTOS DE VEHICULOS, PRESTAMOS PERSONALES, HIPOTECARIOS, MICROCREDITOS COMERCIALES, COMPRAS Y VENTAS DE VEHICULOS NUEVO Y USADO.  | ARISMENDY RAMIREZ LIMA 685886  |
| E/2022-25520 | 6/5/22           | FIRE WINGS  | SERVICIOS DE RESTAURANT, BAR, GRILL.   | ALEX CABRAIE, RADHAMES GARCIA GONZALEZ 686223  |
| E/2022-15750 | 12/5/22          | FIRENZE HOLDINGS  | INVERSIONES FINANCIERAS, COMERCIALES E INMOBILIARIAS, OPERACIONES DE FACTORING Y PRESTAMOS, BRINDAR ASESORIA PARA LA EJECUCION DE LAS REFERIDAS ACTIVIDADES.   | FIRENZE HOLDINGS LTD 687253  |
| E/2022-27056 | 13/5/22          | FISHDRAGON  | REALIZAR ACTIVIDADES DE TOUR DE PESCA, DEPORTES ACUATICOS, EXCURSIONES MARITIMAS, TOURS OPERADOR.  | JUAN ENCARNACION DIAZ 687405   |
| E/2022-27667 | 17/5/22          | FISHEYES STUDIOS  | SERVICIOS FOTOGRAFICOS, MULTIMEDIA Y PRODUCCION AUDIOVISUAL, COMERCIALIZACION, COMPRA, VENTA, EXPORTACION, IMPORTACION, DISTRIBUCION Y RENTA/ALQUILER DE EQUIPOS DE TECNOLOGIA.  | LUIS FERMIN MARTINEZ LARACUENTE, SAUL ISRAEL GONZALEZ BENITEZ, MIGUEL ANGEL SANTANA JIMENEZ 687870   |
| E/2022-27180 | 13/5/22          | FISIO NUTRY   | SERVICIOS Y ASESORAMIENTO DE NUTRICION, TERAPIAS, CONSULTAS, VENTA Y DISTRIBUCION DE SUPLEMENTOS NATURALES.  | EMMANUEL MARTINEZ PADILLA 687510   |
| E/2022-26910 | 12/5/22          | FJK AUTOS IMPORT  | IMPORTACION, COMPRA, VENTA DE VEHICULOS DE MOTOR NUEVO Y USADO   | FRANCISCO HERNANDEZ FRANCISCO 687285   |
| E/2022-24967 | 4/5/22           | FLORISTERIA AMOR EN FLORES  | VENTAS DE FLORES NATURALES   | JOSE ALTAGRACIA VASQUEZ DE LOS SANTOS 685731   |
| E/2022-26177 | 10/5/22          | FLORMOR RD  | LA COMPRA, VENTA, ADMINISTRACION Y CONSTRUCCION DE BIENES INMUEBLES.   | FLORIAN TRETON 686677  |
| E/2022-25390 | 5/5/22           | FLORNAME DESING   | DISEÑO DE ROPA Y VENTA   | FLOR NATHALIA VELOZ PICHARDO DE PEREZ 686071   |
| E/2022-26471 | 17/5/22          | FOLKLORE  | PRODUCCION DE LARGOMETRAJES DOCUMENTAL PARA CINE, TV Y PLATAFORMAS DE STREAMING.   | KELVIN LIRIA NUNEZ 688027  |
| E/2022-26905 | 12/5/22          | FORMANDO PEQUENOS HEROES  | SERVICIO DE GUARDERIA, FORMACION INICIAL, SALA DE TAREA, ESTIMULACION TEMPRANA.  | YERRI ARISMENDYS MEDINA RAMIREZ, YESSICA PAOLA VENTURA ALMENGUO DE MEDINA 687283   |
| E/2022-19985 | 5/5/22           | FORO PUBLICO / TV CIUDADANA HUGO RODRIGUEZ G  | SERVICIOS TELEVISIVOS Y / O RADIALES DE EDUCACION A LA POBLACION, PROGRAMA INFORMATIVO, ACTUALIZACION NACIONAL E INTERNACIONAL EN CULTURA, POLITICA CIENCIA, SALUD Y NOTICIAS.   | HUGO HUMBERTO RODRIGUEZ GARCIA 685878  |
| E/2022-26173 | 10/5/22          | FORTUNE TREE REALTY   | DEDICADA A LA COMERCIALIZACION, PROMOCION Y GESTION DE VENTA DE BIENES INMUEBLES.  | MADLON MAUREEN JOSEPHA VAN HOUT 686672   |
| E/2022-25299 | 16/5/22          | FOUNDATION FOR CIENCE AND TECHNOLOGY FTEC   | SIN FINES DE LUCRO. OFERTA ACADEMICA INNOVATIVA DE CALIDAD A TRAVES DE CURSOS DE FORMACION PROFESIONAL, CAPACITACION, INVESTIGACION CIENTIFICA Y TECNOLÓGICA.  | ANNA KHACHATRYAN 687851  |
| E/2022-27074 | 13/5/22          | FOUR BROTHERS MMCJ VILLAS   | COMPRA, VENTA, DESARROLLO DE PROPIEDADES INMOBILIARIAS EN LA REPUBLICA DOMINICANA.   | MARTIN JOHANNES HAUSCHILD 687414   |
| E/2022-26430 | 12/5/22          | FO PRESTIGE AUTO SPA BAR AND GRILL  | SERVICIO DE LAVADOS DE VEHICULOS, COMIDA Y BEBIDAS.  | BELLA QUEZADA ARIAS 687280   |
| E/2022-23699 | 5/5/22           | FRAN RF INVERSIONES   | SERVICIOS DE PRESTAMOS PERSONALES, FINANCIAMIENTOS E HIPOTECARIOS  | AMAURY FRANCO RAMIREZ 686049   |
| E/2022-26907 | 16/5/22          | FRANCHISE INVESTMENT JCR  | ADQUISICION O ARRENDAMIENTO DE MARCAS FRANQUIALES EXPENDEDORAS DE ALIMENTOS Y BEBIDAS. OPERACIONES COMERCIALES, FINANCIERAS MOBILIARIAS E INMOBILIARIAS.   | ROBERTO CARLOS MEJIA FERREIRA 687621   |
| E/2022-25655 | 6/5/22           | FRANKLIN B. RENT A CAR  | RENTA DE VEHICULOS.  | BELKIS ANTONIA PEREZ MARTE, FRANKLIN DANIEL BELTRE MARMOL 686289   |
| E/2022-25157 | 5/5/22           | FRANKLIN LIRIANO REFRIGERACION SERVICIOS MULTIPLES  | VENTAS DE PIEZAS Y REPARACION DE EQUIPOS DE ARTICULOS Y EQUIPOS DE REFRIGERACION (NEVERAS, AIRE ACONDICIONADO). INSTALACION DE EQUIPOS DE REFRIGERACION.   | FRANKLIN ALBERTO LIRIANO FRANCO 685883   |
| E/2022-27592 | 16/5/22          | FRIENDS PUSH FINANCIAL  | PROMOCION Y FOMENTO DE OPORTUNIDADES DE INVERSION EN EL PAIS, DESARROLLO Y EJECUCION DE TODO TIPO DE ACTIVIDADES FINANCIERAS E INVERSION EXTRANJERA.   | LUC DONALD RAMEAU, VASTHIE NORMA TILUS 687803  |
| E/2022-26737 | 12/5/22          | FROZEN WORLD  | IMPORTACION, DISTRIBUCION Y VENTA DE ALIMENTOS CONGELADOS, EN ESPECIAL MARISCOS Y PESCADOS, TAMBIEN DIVERSOS PRODUCTOS DE ALIMENTACION DE CONSUMO MASIVO.  | DAVID ADRIAN RIJO SANTANA 687626   |
| E/2022-26283 | 11/5/22          | FRUMART PRODUCE   | PRODUCCION, EXPORTACION, COMERCIALIZACION DE FRUTAS, VEGETALES Y DERIVADOS.  | ROBERTO RAFAEL MARTINEZ FERNANDEZ 687069   |
| E/2022-27200 | 13/5/22          | FRUTAS Y VEGETALES BRITHANY   | SUPLIDORES DE FRUTAS Y VEGETALES.  | FERNANDO ARTURO LOPEZ MANON 687523   |
| E/2022-27261 | 13/5/22          | FTG CONSULTING GROUP  | SERVICIOS DE FINANZAS, CONTABILIDAD, FISCAL, PUBLICIDAD, ENTRETENIMIENTO, SEMINARIOS Y TALLERES.   | HAROLIN PAOLA VARGAS MELENDEZ 687578   |
| E/2022-21619 | 18/4/22          | FUEGO BAR AND LOUNGE BY ILCS  | DISCOTECA, BAR, TERRAZA, RESTAURANTE, GRILL, LOUNGE. (EXPENDIO DE BEBIDAS ALCOHOLICA Y COMIDA.)  | INDULGENCE LUXURY CONCIERGE SERVICES, ILCS, S.R.L. 683133  |
| E/2022-26203 | 10/5/22          | FUEGO WINGS   | SERVICIO DE RESTAURANT, BAR, GRILL.  | ALEX CABRAIE, RADHAMES GARCIA GONZALEZ 686693  |
| E/2022-26898 | 12/5/22          | FUENTE DE SALVACION LUZ EN EL CAMINO SALMO 37:6   | PREDICAR LA PALABRA DE DIOS, AYUDAR AL NECESITADO, SIN FINES DE LUCRO.   | YASKARA MIRANYELI BURGOS DE DEL ROSARIO 687272   |
| E/2022-26476 | 17/5/22          | FUMI-BEST RP  | SERVICIO DE FUMIGACION, ELIMINACION Y CONTROL DE PLAGAS URBANAS Y AGRICOLAS, CONTRATACION DE PERSONAL, COMERCIALIZACION DE PRODUCTOS AGRICOLAS.  | MANLIO AUGUSTO ROSADO SABINO 687991  |
| E/2022-25219 | 5/5/22           | FUMINSECTOS PEST CONTROL  | SERVICIOS DE FUMIGACION Y LIMPIEZA EN GENERAL.   | ALEJANDRO HERRERA 685931   |
| E/2022-26676 | 13/5/22          | FUMIPLAGAS JULIAN ZAVI  | SERVICIOS DE MANEJO DE PLAGAS, FUMIGACION Y A FINES, ASESORIA TECNICA, CONTROL DE CALIDAD, BUENA PRACTICAS DE MANUFACTURA.   | JULIAN ZAPATA VICENTE 687403   |
| E/2022-25526 | 11/5/22          | FUNCIONAL UNIT LANDING VACATIONS  | EMPRESA DESTINADA AL SERVICIO TURISTICO HOTELERO.  | ERICKSON ALCANTARA NIVAR 686850  |
| E/2022-26886 | 12/5/22          | FUNDACION AGROAVICOLA DEPORTIVA Y EDUCATIVA FADE  | ENTIDAD SIN FINES DE LUCRO DEDICADA A GESTIONAR LA PRODUCCION DE ALIMENTOS ORGANICOS URBANOS PARA ALIMENTAR ATLETAS Y DEPORTISTAS.   | CARLOS ULERIO REYES 687275   |
| E/2022-23564 | 5/5/22           | FUNDACION AMOR ECOLOGICO LOVECO   | INSTITUCION SIN FINES DE LUCRO QUE SE DEDICARA A LA CAPACITACION, REALIZACION DE CURSOS TECNICOS, TALLERES, SEMINARIOS, DEFENSA Y ARTICULACION DE ESPACIOS DE EMPODERAMIENTO.  | FUNDACION AMOR ECOLOGICO LOVECO 686045   |
| E/2022-18893 | 12/5/22          | FUNDACION ANGELES MENSAJERO DE ESPERANZA  | SIN FINES DE LUCRO. TRABAJAR POR LA PROMOCION DE LA SOLIDARIDAD Y LA AYUDA MUTUA DE NIÑOS, JOVENES, MUJERES, ADULTOS MAYORES EN TODO EL TERRITORIO DE LA REPUBLICA DOMINICANA.   | MARIA EMILIA VARGAS LUZON 687213   |

| [210] EXP.   | [220] SOL. FECHA | [561] NOMBRE COMERCIAL   | [510] ACTIVIDAD   | [730] SOLICITANTE   | [111] REGISTRO |
|--------------|------------------|--|---|---|----------------|
| E/2022-26625 | 11/5/22          | FUNDACION AVANZA LA LUZ FUNALUZ  | ESTA FUNDACION SE DEDICA AL DESARROLLO INTEGRAL DE LA JUVENTUD DOMINICANA, A TRAVES DE LA EDUCACION HACIENDO APORTACIONES TECNOLOGICAS.   | SANDY ARISMENDY SANCHEZ MAZARA, MARLENY ADALGIZA HERNADEZ MEJIA   | 687798         |
| E/2022-23909 | 4/5/22           | FUNDACION BANCO DE LA LECHE  | MISION ARTICULAR ESFUERZOS Y VOLUNTADES QUE APUNTEN HACIA EL MEJORAMIENTO DE LAS CONDICIONES DE VIDA DE LOS SECTORES MAS POBRES, EXCLUIDOS Y MARGINADOS DE LA REPUBLICA DOMINICANA.     | FUNDACION BANCO DE LA LECHE   | 685715         |
| E/2022-25615 | 6/5/22           | FUNDACION BATISTA UNIDOS   | ENTIDAD SIN FINES DE LUCRO DEDICADA A OBRAS SOCIALES A TRAVES DE MEDICINA, SALUD, ALIMENTOS, ROPAS, CONSTRUIR CASA A PERSONAS QUE VIVEN EN SITUACION PRECARIA Y AFINES.                 | JUSTINO MENDEZ SANCHEZ, NATALI SANCHEZ MORILLO  | 686281         |
| E/2022-27178 | 17/5/22          | FUNDACION BOOGIE HOGAR DE LOS PERROS FUNBHOOPER                                  | FUNDACION SIN FINES DE LUCROS DEDICADA A : CREAR ALBERGUE PARA PERROS 2-CUIDAR Y PROTEGER PERROS SIN HOGAR, CREAR PROGRAMAS DE EDUCACION PARA EL CUIDADO Y PROTECCION DE LOS PERROS.    | EVELIN XIOMARA MENA GONZALEZ, EDGAR JOEL LARA   | 688011         |
| E/2022-27313 | 16/5/22          | FUNDACION CALIZAMAR  | SERVIR Y COLABORAR CON EL CRECIMIENTO Y DESARROLLO DE LA COMUNIDAD DE CABALLERO-COTUI EN LA PROVINCIA SANCHEZ RAMIREZ. ENTIDAD SIN FINES DE LUCRO.                                      | CALIZAMAR, S. A.  | 687622         |
| E/2022-26054 | 9/5/22           | FUNDACION CAMBIANDO VIDAS-FUCAVI.R.D   | ENTIDAD SIN FINES DE LUCRO DEDICADA LA PROTECCION DE NIÑOS, NIÑAS Y ADOLESCENTES.   | BRIGIDA IRENE ALMONTE JIMENEZ   | 686599         |
| E/2022-26477 | 11/5/22          | FUNDACION CASTILLO FUNCAS  | SIN FINES DE LUCRO. PROMOCION DE INICIATIVAS QUE RESPONDAN A LAS NECESIDADES E INQUIETUDES QUE LA SOCIEDAD ACTUAL DEMANDA EN RELACION CON LA SALUD, EDUCACION, DEPORTE Y MEDIO AMBIENTE | TOMMY ROMILIO CASTILLO PENALO   | 686904         |
| E/2022-25409 | 6/5/22           | FUNDACION COMUNITARIA LAS MOSQUETERAS DEL DIQUE                                  | SIN FINES DE LUCRO, DONACION DE ALIMENTOS, DONACION DE VESTIMENTA, ENTREGA DE SILLAS DE RUEDA, MULETAS, BASTONES Y ANDADORES, ENTREGA DE UTILES ESCOLARES.                              | EUNICE YADIRA DIAZ PERALTA  | 686092         |
| E/2022-26745 | 12/5/22          | FUNDACION CUATRO ESTRELLAS   | SIN FINES DE LUCRO, ORIENTADA A LA AYUDA DE NIÑOS, ADOLESCENTES Y ADULTOS DE COMUNIDADES EN SITUACION DE NECESIDAD PARA BRINDAR APOYO ALIMENTICIO, VIVIENDA DIGNA.                      | FRANKLIN MIESES MONTAN  | 687153         |
| E/2022-24929 | 4/5/22           | FUNDACION DE DESARROLLO INTEGRAL BERLYN FUNDIBERLY                               | SIN FINES DE LUCRO DEDICADA A GESTION A DONACIONES DE AYUDA PARA ESTUDIANTES EN LOS NIVELES DE EDUCACION INICIAL, PRIMARIA, INTERMEDIA, SECUNDARIA Y EDUCACION SUPERIOR.                | NARCISO JIMENEZ   | 685709         |
| E/2022-22216 | 20/4/22          | FUNDACION DE DISCAPACITADOS LEONARDO DIAZ  | INSTITUCION SIN FINES DE LUCRO, DEDICADA A LA AYUDA DE LAS PERSONAS CON DISCAPACIDAD.   | FUNDACION DE DISCAPACITADOS LEONARDO DIAZ   | 686282         |
| E/2022-26348 | 10/5/22          | FUNDACION DE EDUCACION Y AYUDA COMUNITARIA (FUNEDACO)                            | NUESTRO TRABAJO EDUCAR A LOS LIDERES COMUNITARIOS Y ORGANIZACIONES DE DIFERENTES COMUNIDADES. REALIZAMOS CURSOS, CONFERENCIAS, CHARLAS.   | YEURI ALMONTE GUZMAN  | 686816         |
| E/2022-22004 | 17/5/22          | FUNDACION DEPORTIVA AMANTINA HERRERA-FELIX MATEO FUNDAHFEA                       | ORGANIZACION DEPORTIVA SIN FINES DE LUCRO CON EL FUNDAMENTO DE CONTRIBUIR Y DESARROLLAR EL DEPORTE CON LOS NIÑOS, NIÑAS Y ADOLESCENTES EN LA REPUBLICA DOMINICANA.                      | AMANTINA DE JESUS HERRERA BERNARD   | 688081         |
| E/2022-25352 | 5/5/22           | FUNDACION DESDE EL ALMA  | ENTIDAD SIN FINES DE LUCRO DEDICADA A PRESTAR TODO TIPOS DE AYUDA LAS PERSONAS NECESITADAS.   | RAQUEL HERIDANIA DEL VILLAR FERNANDEZ   | 686024         |
| E/2022-22398 | 9/5/22           | FUNDACION DONA MELBA D CUELLO  | SIN FINES DE LUCRO, PARA HONRAR LA MEMORIA DE LA FINADA CIUDADANA DOMINICANA MELBA CUELLO, DESARROLLANDO ACCIONES HUMANITARIAS QUE LA DISTINGUIERON EN VIDA.                            | MARITZA DIGNORA FELIZ CUELLO, NARCISO HILARIO MONTAS CUELLO   | 686626         |
| E/2022-25340 | 5/5/22           | FUNDACION DRA. LORENZO CON LA FAMILIA FUNLOFAMI                                  | INSTITUCION SIN FINES DE LUCRO DEDICADA A MEJORAR LA CALIDAD DE VIDA Y LA SALUD DE LAS FAMILIA DE LA POBLACION DE MOGOLLON  | ELSA NURY S LORENZO PAULINO   | 686009         |
| E/2022-25051 | 4/5/22           | FUNDACION EDE YO   | FUNDACION DEDICADA PARA AYUDAR EN LA SALUD A LOS HOMOSEXUALES DE NACIONALIDAD HAITIANA.   | VICENTE SANTOS CEPEDA   | 685826         |
| E/2022-25288 | 5/5/22           | FUNDACION EDUCATIVA DE MUNICIPIES CRISTIANOS FEMUC                               | SIN FINES DE LUCRO DEDICADA A PREPARAR JOVENES EN LAS DIFERENTES AREAS TECNICAS PROFESIONAL, AYUDAR POR MEDIO DE CHARLAS, SEMINARIOS, CONVERSATORIO.                                    | ALFREDO HERNANDEZ   | 685973         |
| E/2022-26398 | 10/5/22          | FUNDACION EMPRENDIMIENTO JURIDICO  | OFERTAR CURSOS TECNICOS Y PRACTICOS SOBRE LA MATERIA JURIDICA (DERECHO DE FAMILIA, DERECHO CIVIL, DERECHO DE DONACIONES, SUCESIONES Y LIBERALIDADES.                                    | MARITZA CRUZ GONZALEZ   | 686845         |
| E/2022-27254 | 13/5/22          | FUNDACION ESCUADRON DOMINICANO F.E.D   | ENTIDAD SIN FINES DE LUCRO DEDICADA A LAS ARTES MARCIALES.  | KEVIN BOLIVAR COLLADO PEREZ   | 687570         |
| E/2022-27098 | 13/5/22          | FUNDACION ESPACIO DE COORDINACION DE ORGANIZACIONES DE GUACHUPITA ECOG           | PROMOVER LA UNIDAD Y EL DESARROLLO SOCIO-CULTURAL DEL SECTOR. SIN FINES DE LUCRO.   | FUNDACION ESPACIO DE COORDINACION DE ORGANIZACIONES DE GUACHUPITA, ECOG)  | 687429         |
| E/2022-26171 | 10/5/22          | FUNDACION HAITIANA INMIGRANTE FHAIRD   | UNA ORGANIZACION SOCIAL CULTURAL Y RELIGIOSO, ENTIDAD SIN FINES DE LUCRO.   | ANOZE ALDOPHE   | 686676         |
| E/2022-25833 | 9/5/22           | FUNDACION IDP  | TRABAJAR POR EL DESARROLLO INTEGRAL DEL INDIVIDUO, LA FAMILIA Y LA SOCIEDAD. ENTIDAD SIN FINES DE LUCROS.   | IGLESIA DE DIOS PENTECOSTAL MOVIMIENTO INTERNACIONAL  | 686417         |
| E/2022-26106 | 10/5/22          | FUNDACION INTEGRAL JAMAO AL NORTE FUNDIJAMAN                                     | SIN FINES DE LUCRO DEDICADA A: GESTION A DONACIONES DE AYUDA PARA ESTUDIANTES EN LOS NIVELES DE EDUCACION INICIAL, PRIMARIA, INTERMEDIA, SECUNDARIA Y EDUCACION SUPERIOR.               | VALERIO ANTONIO ABREU PENA  | 686628         |
| E/2022-23586 | 27/4/22          | FUNDACION INTELECTO ESTUDIANTIL POR EL FUTURO FUNDIFE                            | ASOCIACION SIN FINES DE LUCRO QUE SE DEDICARA A: LA CAPACITACION DE CURSOS DE DIFERENTES AREAS TECNICAS, TALLERES, PROYECTOS, DIPLOMADOS, CHARLAS Y SEMINARIOS.                         | FUNDACION INTELECTO ESTUDIANTIL POR EL FUTURO FUNDIFE   | 685992         |
| E/2022-20309 | 6/5/22           | FUNDACION JUVENIL PARA EL DESARROLLO SOCIAL FJUDES                               | ENTIDAD SIN FINES DE LUCRO, DEDICADA A CONTRIBUIR CON EL BIENESTAR SOCIAL, FOMENTANDO LA EDUCACION INDIVIDUAL Y COLECTIVA CON PROGRAMA DE ALFABETIZACION.                               | DAVIS EMMANUEL GONZALEZ RAMIREZ, RASHELL DAIVET GONZALEZ ARIAS  | 686216         |
| E/2022-24465 | 17/5/22          | FUNDACION LA FERIA DE LA CANA  | PROMOVER LA CULTURA AZUCARERA. ENTIDAD SIN FINES DE LUCRO.  | JULIANA PIE PIE SENCLE  | 688029         |
| E/2022-26777 | 12/5/22          | FUNDACION MANOS AL DEPORTE   | FUNDACION SIN FINES DE LUCROS, DEDICADA A PROMOVER EL DEPORTE EN LA SOCIEDAD COMO HERRAMIENTA PARA LA DISCIPLINA EN LA NINEZ Y JUVENTUD.  | YASSER ANTONIO JORGE MATOS  | 687203         |
| E/2022-25068 | 4/5/22           | FUNDACION MI HADA MADRINA  | ENTIDAD SIN FINES DE LUCRO QUE HARA DONACIONES A PERSONAS NECESITADAS Y CURSOS TECNICOS.  | BERTA MABEL SOTO TRINIDAD, JOSE MIGUEL HIDALGO VARGAS   | 685850         |
| E/2022-26103 | 9/5/22           | FUNDACION MUSEO DE LA BIBLIA   | SIN FINES DE LUCRO, PARA DAR A CONOCER EL LIBRO DE DIOS A CADA VISITANTE, EXPLICANDO SU PRESERVACION, ESTUDIO, PERSPECTIVA HISTORICA, BIBLIOGRAFICA, E INSPIRACION DIVINA.              | ABRAHAM ARNULFO JIMENEZ GREEN   | 686623         |
| E/2022-22768 | 22/4/22          | FUNDACION NACIONAL DE ATLETAS DOMINICANOS RETIRADOS DE ALTO RENDIMIENTO FUNADRAR | ENTIDAD SIN FINES DE LUCRO, DEDICADA A RECOLECTAR AYUDAS PARA LOS ATLETAS DE ALTOS RENDIMIENTO RETIRADO   | VICTOR SANCHEZ ALMARANTE  | 687975         |
| E/2022-24501 | 6/5/22           | FUNDACION PARA EL DESARROLLO SOSTENIBLE DE LA REPUBLICA DOMINICANA FPDSRD        | ASOCIACION SIN FINES DE LUCRO PARA EL DESARROLLO SOSTENIBLE DE LOS SECTORES MAS NECESITADOS EN LA REPUBLICA DOMINICANA.   | MIGUEL DARIO DUARTE TEJADA  | 686198         |
| E/2022-25208 | 5/5/22           | FUNDACION PRO DESARROLLO SOCIAL DE AZUA FUNPRODESA                               | ASOCIACION SIN FINES DE LUCRO PARA DESARROLLAR PROGRAMAS DE BIENESTAR DE LAS COMUNIDADES, MEDIANTE LA CAPACITACION PERMANENTE EN DIFERENTES AREAS.                                      | RAYMOND WENCESLAO PANIAGUA ENCARNACION  | 685927         |
| E/2022-25596 | 11/5/22          | FUNDACION PRO-DESARROLLO COMUNAL DOMINICANA,FPDC                                 | OPERATIVOS MEDICOS AYUDAS DE SALUD, OPERATIVOS SOCIALES Y AFINES, SIN FINES DE LUCRO.   | YESSSENIA AGUSTINA SANTANA DRULLARD DE JIMENEZ  | 687017         |
| E/2022-25255 | 6/5/22           | FUNDACION PRO-DESARROLLO DE LA MUJER VERON BAVARO PUNTA CANA FUNPROMUJER.        | SIN FINES DE LUCRO,SE DEDICARA A PROMOVER PROGRAMAS EDUCATIVOS A FAVOR DE LA MUJER, ORIENTANDO Y EDUCANDO EN EL EMPODERAMIENTO DE LA MUJER.   | FUNDACION PRO DESARROLLO DE LA MUJER BAVARO VERON PUNTA CANA  | 686369         |
| E/2022-25265 | 5/5/22           | FUNDACION RECONSTRUYE  | SIN FINES DE LUCROS DEDICADA AYUDAR A LAS PERSONAS DE ESCASOS RECURSOS CON PROCEDIMIENTOS MEDICOS, CONSULTAS Y CIRUGIAS.  | ANGEL ALEJANDRO ALEJANDRO MORA, LUCIA DOMINGA TORRES OGANDO DE ALEJANDRO  | 685962         |
| E/2022-27949 | 17/5/22          | FUNDACION SANTA ANA PROMOCION 86   | ENTIDAD SIN FINES DE LUCRO DEDICADA A LA CAPACITACION DE SUS MIEMBROS Y AL APOYO Y ASISTENCIA DE POGRAMAS SOCIALES Y EDUCATIVOS.  | CARLOS ALBERTO MARTINEZ MORONTA   | 688124         |
| E/2022-22478 | 4/5/22           | FUNDACION SANTO DOMINGO FC   | SIN FINES DE LUCRO, ORGANIZACION DE EVENTOS DEPORTIVOS, DEPORTIVA, CONTRATACION DE JUGADORES, RECOLECCION DE MATERIALES DEPORTIVOS, DONACIONES.   | FC SANTO DOMINGO, S.R.L.  | 685748         |
| E/2022-27613 | 16/5/22          | FUNDACION SERVICIO EDUCATIVO PARA EL DESARROLLO INTEGRAL COMPOSTELA FUNSEDIOM    | ENTIDAD SIN FINES DE LUCRO LA CUAL SE DEDICARA A FOMENTAR EL DESARROLLO CULTURAL, INTELECTUAL Y ECONOMICO DE LA COMUNIDAD, A TRAVES DE CURSOS, TALLER.                                  | FUNDACION SERVICIO EDUCATIVO PARA EL DESARROLLO INTEGRAL COMPOSTELA FUNSEDIOM   | 687952         |
| E/2022-25983 | 9/5/22           | FUNDACION SOCORRO DE AMOR FUNSODEA   | SIN FINES DE LUCRO QUE COMPRENDE LAS PRECARIIDADES DE DISTINTAS INDOLES, BRINDANDO UN APOYO EN CIRCUNSTANCIAS FISICAS, PSICOLOGICAS Y MATERIALES.                                       | ELIEZER CASTILLO VIZCAINO, KATHERINE LEONOR CASTILLO PEREZ, MAGDELINE LISBETH FELIPE RODRIGUEZ, MAYELIN YESMEL AQUINO MINIER, MERY ESMERALDA DE LOS SANTOS PUELLO | 686531         |
| E/2022-18090 | 11/5/22          | FUNDACION UNIVERSIDAD ADVENTISTA DOMINICANA FUNAD                                | FUNDACION SIN FINES DE LUCRO, DEDICADA A BRINDAR APOYO A LA UNIVERSIDAD ADVENTISTA DOMINICANA PARA FACILITAR SU DESARROLLO INSTITUCIONAL. BRINDAR APOYO FINANCIERO.                     | UNIVERSIDAD ADVENTISTA DOMINICANA UNAD  | 686684         |
| E/2022-26549 | 11/5/22          | FUNDACION VOLI ARENA FUNVORE   | ENTIDAD SIN FINES DE LUCRO DEDICADA A LAS PRACTICAS DE VOLEIBOL.  | RAMON ANTONIO DE LEON   | 686975         |
| E/2022-26306 | 10/5/22          | G&G PROMEDICAL   | IMPORTACION, VENTAS Y DISTRIBUCION DE SUPLEMENTOS ALIMENTICIOS COMO: PROTEINAS, AMINOACIDOS, MULTI-VITAMINICOS Y TODO TIPO DE SUPLEMENTOS QUE AYUDEN A LA SALUD.                        | GEORGE LUIS ESTRELLA AQUINO   | 686770         |
| E/2022-25006 | 5/5/22           | G&M GAMO TOURS   | SERVICIOS DE TRANSPORTE HOTELERO Y EMPRESARIAL.   | GERMAN ANTONIO MORILLO ORTEGA, GREYSS LISSET CRUZ ABREU   | 685959         |
| E/2022-16244 | 9/5/22           | GABINETE METALICO EDUARDO JIMENEZ  | VENTAS DE GABINETE ELÉCTRICO Y ACCESORIOS ELECTRICOS  | EDUARDO ANDRES JIMENEZ  | 686500         |
| E/2022-22502 | 11/5/22          | GAF CLOTHES  | VENTA AL POR MAYOR Y AL DETALLE DE ROPA NUEVA PARA DAMAS, CABALLEROS Y NIÑOS. VENTA AL POR MAYOR Y AL DETALLE DE ROPA DE SEGUNDA MANO PARA DAMAS, CABALLEROS Y NIÑOS.                   | GENESIS AIRIN FRIAS REYES   | 687062         |
| E/2022-27496 | 16/5/22          | GALLETAS BY GAYLE GAYLETAS   | FABRICACION Y VENTA DE GALLETAS ARTESANALES.  | GAYLE ALEXA ALVAREZ GONZALEZ  | 687737         |
| E/2022-26973 | 16/5/22          | GAME OVER FOODTRUCK PIZZERIA   | VENTA DE COMIDA RAPIDA.   | HANDRIEL RAFAEL FERMIN GUERRERO   | 687746         |
| E/2022-25103 | 9/5/22           | GANADERIA HERMANOS CABRERA   | SERVICIOS DE CRIANZA DE GANADO.   | WILLY JOSE CABRERA MARCELINO  | 686384         |
| E/2022-25620 | 6/5/22           | GARAJE DOMINGO TAVAREZ T.P.  | SERVICIOS DE GUARDAR VEHICULOS.   | DOMINGO TAVAREZ PENA  | 686261         |
| E/2022-26295 | 10/5/22          | GARCIA & POLANCO GROUP   | BRINDAR MULTIPLES SERVICIOS, EN EL AREA INMOBILIARIA COMO: COMPRA Y VENTA DE INMUEBLES, ALQUILER DE INMUEBLES, PROYECTOS DE CONSTRUCCION DE INFRAESTRUCTURA.                            | ORFELINA POLANCO GARCIA   | 686767         |
| E/2022-22959 | 11/5/22          | GARCIA GERBAS I Y ASOC.  | DISEÑO ARQUITECTONICO, PROMOCION Y VENTA INMOBILIARIA.  | HECTOR JULIO GARCIA MELO  | 686925         |
| E/2022-25467 | 6/5/22           | GARCIA HEINSEN   | SERVICIOS DE ADMINISTRACION DE CONSORCIO DE BANCAS, LOCALES COMERCIALES, CONSULTA Y ASESORIA DE ADMINISTRACION.   | KARLA NICOLE GARCIA HEINSEN   | 686145         |
| E/2022-22778 | 6/5/22           | GARDEN 2G  | INVERSIONES Y FINANCIAMIENTO PARA EL DESARROLLO DE LA ZONA TURISTICAS, TALES COMO CONSTRUCCION DE RESIDENCIALES, VILLAS, HOTELES, RESTAURANTES Y LOCALES COMERCIALES.                   | DOBLE A, S.R.L  | 686171         |
| E/2022-25623 | 6/5/22           | GARRIDO Y GARRIDO ABOGADOS Y CONSULTORES   | SERVICIOS LEGALES; SERVICIOS PRESTADOS POR ABOGADOS A PERSONAS, GRUPOS DE PERSONAS, ORGANIZACIONES O EMPRESAS.  | PABLO ALEJANDRO GARRIDO ESTEVEZ   | 686262         |
| E/2022-22060 | 4/5/22           | GARTECCIA  | SOLUCIONES TECNOLOGICAS EN GENERAL. CÁMARAS DE SEGURIDAD. TELEFONIA IP. SERVIDORES. ENLACE MICROONDAS. CABLEADO ESTRUCTURADO. SOPORTE TÉCNICO.  | YEUDY GARCIA MENDEZ   | 685817         |
| E/2022-23539 | 11/5/22          | GARVERT GROUP  | VENTAS DE SERVICIOS DE ALOJAMIENTOS Y GASTRONOMICA.   | RAMON MARTINEZ CASTILLO   | 686873         |
| E/2022-26190 | 10/5/22          | GASOTEDA MEXICAN RESTAURANT  | EXPENDIO DE ALIMENTOS Y BEBIDAS, PLATOS LOCALES Y ESPECIALIDADES INTERNACIONALES.   | JOSE GABRIEL SOTO TEJEDA  | 686700         |
| E/2022-25191 | 10/5/22          | GBI GRANDALF BUSINESS INTELLIGENCE   | IGUALA DE SERVICIOS DE SOPORTE TECNICO PROFESIONAL Y RESPALDO DE DATOS. ELABORACION Y VENTA DE PRENDAS DE VESTIR Y UNIFORMES Y ARTICULOS COMESTIBLES Y FERRETEROS.                      | SORACNA ROXILYN TELLERIAS GOMEZ   | 686718         |
| E/2022-18902 | 11/5/22          | GELPHY HAIR & SEX SHOP   | SERVICIOS DE SALÓN DE BELLEZA, COMPRA, VENTA Y DISTRIBUCION DE PRODUCTOS DE BELLEZA, ACCESORIOS Y A FINES, COMPRA, VENTA Y DISTRIBUCION DE PRODUCTOS EROTICOS.                          | GELPHY SURIEL CEDENO  | 686856         |
| E/2022-25410 | 6/5/22           | GEMA BUSINESS  | COMPRA Y VENTA DE UTENSILIOS DE COCINA.   | REYMER LIZANDRO CARRASCO HERRERA  | 686093         |
| E/2022-25900 | 9/5/22           | GEMA CONSULTING  | CONSULTORA EN GERENCIA Y PRODUCTIVIDAD.   | GERMAN MIGUEL DE LOS ANGELES ACOSTA SABATEL   | 686469         |
| E/2022-25072 | 4/5/22           | GENELOU LUXURY CAR   | SERVICIOS DE TAXIS PREMIUM O TRANSPORTE DE PASAJEROS CON ALTO CONFORT, TRANSPORTE CORREO Y CARGA, TRANSPORTE DE PASAJEROS, MANEJO Y EMBALAJE DE MATERIAL.                               | PATRICK LOUIS   | 686734         |
| E/2022-26840 | 12/5/22          | GENETIC MEDIA GROUP  | SERVICIOS DE PUBLICIDAD, MARKETING, MARKETING DIGITAL, FOTOGRAFIA, MANEJO DE REDES SOCIALES, MANEJO DE MARCAS, MERCADEO, DISEÑO DE LINEAS GRAFICAS PUBLICIDAD.                          | ALBERTO MEJIA MARIANO   | 687235         |
| E/2022-20794 | 13/5/22          | GEOTEST CONSULTORES  | SERVICIOS DE INGENIERIA EN GENERAL, CONSULTORIA GEOTECNICA, MECANICA DE SUELOS, CONTROL DE CALIDAD DE MATERIALES Y PAVIMENTOS, CONSTRUCCION DE OBRAS CIVILES.                           | PERSIA MELISSA CASTILLO ARISTY  | 687446         |
| E/2022-25922 | 9/5/22           | GERAL GLAM SPA & RECOVERY HOME   | CASA DE RECUPERACION, COSMEATRIA EN GENERAL, SALÓN DE BELLEZA, MASAJES, CREACION COMPRA Y VENTA DE PRODUCTOS DE BELLEZA EN GENERAL, MAQUILLAJES PERMANENTES                             | GERALDA SANTANA DEL ROSARIO   | 686486         |
| E/2022-25344 | 5/5/22           | GERALDO, ABOGADOS NOTARIOS - ATTORNEYS AT LAW                                    | LA PRESTACION DE SERVICIOS PROFESIONALES DE ASESORIA, ESPECIALMENTE DE CARACTER LEGAL; PRESTAMOS HIPOTECARIOS Y DE CUALQUIER NATURALEZA.  | HECTOR RAFAEL GERALDO RUIZ, RAFAEL MANUEL GERALDO   | 686018         |
| E/2022-25982 | 9/5/22           | GERMAX, SERVICIOS LEGALES  | OFRECE ASESORIA Y SERVICIOS LEGALES EN GENERAL.   | REYNA GERALDINE BELEN   | 686536         |
| E/2022-25864 | 9/5/22           | GERMINAGRO   | SOMOS UNA EMPRESA DESTINADA A LA VENTAS Y COMERCIALIZACION DE TODO TIPO DE AGRO INSUMOS Y GERMINACION DE VEGETALES ORIENTALES.  | WILSON MIGUEL ULERIO FRANCISCO, ENMANUEL ULERIO FRANCISCO   | 686435         |



| [210] EXP.   | [220] SOL. FECHA | [510] ACTIVIDAD                          | [730] SOLICITANTE  | [111] REGISTRO  |        |
|--------------|------------------|--|--|---|--------|
| E/2022-27626 | 18/5/22          | GERMINIA CIGARS                          | VENTA AL POR MAYOR Y DETALLE DE TODO TIPO DE CIGARROS.   | ANGEL MANUEL SANCHEZ  | 688177 |
| E/2022-27228 | 13/5/22          | GES/IMEL                                 | SERVICIOS DE ACCESORIA INMOBILIARIA.   | ANGEL UBENSIO PIMENTEL  | 687549 |
| E/2022-24390 | 13/5/22          | GESCAR CONSTRUCCIONES LIGERAS            | CONSTRUCCIONES, REPARACIONES E INSTALACIONES MENORES, TALES COMO: PISOS, PANETE, PUERTAS, VENTANAS, PLAFONES, PINTURAS E INSTALACIONES ELECTRICAS.                             | GEOVANNY JHOAN STIVEN MERCEDES  | 687397 |
| E/2022-25873 | 9/5/22           | GESEINPRO                                | GESTION DE SEGURIDAD INDUSTRIAL Y PROCESOS, SERVICIOS DE SEGURIDAD INDUSTRIAL, ELABORACION DE PROGRAMA DE SEGURIDAD Y SALUD.   | CARLIZ ALBERTO MARTICH CASTILLO   | 686444 |
| E/2022-27500 | 16/5/22          | GESTIONES & SERVICIOS AMP                | PRESTACION DE SERVICIOS EN ASESORIA, CONSULTORIAS Y DESARROLLO DE PROYECTOS DE INVESTIGACION.  | LUZ DAMARIS DIAZ RODRIGUEZ  | 687730 |
| E/2022-26267 | 10/5/22          | GESTIONES DE ARMAS MARCANO               | COMPRA, VENTA Y GESTIONES DE TRASPASO DE ARMAS DE FUEGO, VENTA EQUIPAMIENTO DE SEGURIDAD, PERTRECHO MILITARES, MATERIALES BÉLICO, REPARACION DE ARMA DE FUEGO.                 | RAYMOND RAFAEL MARCARNO RUDECINDO   | 686745 |
| E/2022-26462 | 11/5/22          | GESTON COMUNICACIONAL DOMINICANA GCD     | SIN FINES DE LUCROS, AGRUPAR Y ORGANIZAR A LOS COMUNICADORES, PERIODISTAS Y MEDIO DE COMUNICACION TALES COMO: CAMAROGRAFOS, PERIODISTAS.                                       | ROSA ELVIRA TORIBIO BATISTA   | 686898 |
| E/2022-27512 | 16/5/22          | GESTORA DE RESPUESTOS CONTRERAS-GERECONT | IMPORTACION, VENTA, COMERCIALIZACION DE PIEZAS Y REPUESTOS DE VEHICULOS DE MOTOR LIVIANOS Y PESADOS.   | OLGA MARIA TORIBIO LOPEZ DE CONTRERAS, ROBERTO EDDY ANTONIO CONTRERAS MENDOZA                   | 687732 |
| E/2022-22760 | 10/5/22          | GESTORA DE SERVICIOS LEGALES EAZS        | LA GESTIÓN Y ADMINISTRACIÓN DE UNA FIRMA DE ABOGADOS, LOGISTICA ADMINISTRATIVA DE UNA FIRMA DE ABOGADOS, SERVICIOS DE ASESORIAS LEGALES, BIENES RAICES.                        | EMILIO ASBEIRY ZUCCO SANCHEZ  | 686801 |
| E/2022-23853 | 28/4/22          | GFN PREMIER HOUSE RECOVERY               | SERVICIO DE CASA DE RECUPERACION, SERVICIO DE CENTRO DE MASAJES, SERVICIOS DE SALUD.   | GIOVANNI FERMIN NUNEZ   | 685054 |
| E/2022-24092 | 9/5/22           | GH & DJC INDUSTRIAL                      | VENTA, DISTRIBUCION, ELABORACION DE PRODUCTOS QUIMICOS DE LIMPIEZA Y PARA VEHICULO.  | DAVID JOHNNSON CONCEPCION BONILLA   | 686420 |
| E/2022-25229 | 5/5/22           | GHOST CAR SERVICE                        | COMPRA, VENTA, ALQUILER Y FINANCIAMIENTOS DE VEHICULOS DE MOTOR, IMPORTACION, EXPORTACION Y REPRESENTACION DE COMPAÑIAS CONCESIONARIAS DE LOS MISMOS.                          | JUNIOR ENRIQUE CAMINERO FERNANDEZ   | 685936 |
| E/2022-27844 | 17/5/22          | GHS GLOBAL HOTEL SUPPLY                  | FABRICACION, CONFECCION, DISTRIBUCION, COMERCIALIZACION, IMPORTACION Y EXPORTACION DE PRODUCTOS TEXTILES PARA HOTELES.   | CARLOS ANDRÉS ATILES MONTES DE OCA  | 688036 |
| E/2022-26326 | 12/5/22          | GIMNASIO TUMI ATHLETIC CENTER            | SERVICIO DE ENTRENAMIENTO FISICO PERSONALIZADO Y EN GRUPO, VENTA Y COMERCIALIZACION DE ARTICULOS DEPORTIVOS, ROPA, ALIMENTOS ORIENTADOS A LA SALUD.                            | RANDEL YOEL MONTÁS DE LA ROSA   | 687217 |
| E/2022-25334 | 5/5/22           | GINESIMM                                 | SERVICIOS DE GINECOLOGIA ESTÉTICA INTEGRAL DE LA MUJER.  | DINORAH RAFAELA MARTINEZ MERCEDES, YOCAIRA ANTONIA MENDEZ DE MEDINA                             | 686008 |
| E/2022-26634 | 11/5/22          | GITANO CIGARS BY R. SILLAU LOLI          | FABRICACION, VENTA, IMPORTACION Y EXPORTACION DE CIGARROS Y SUS DERIVADOS.   | RAUL SILLAU LOLI  | 687057 |
| E/2022-25736 | 6/5/22           | GLENNY AMANCIO REAL STATE CONSULTANT     | COMPRA, VENTA, ALQUILER, CONDOMINIOS, ADMINISTRACION, DESARROLLO DE PROYECTOS, INMOBILIARIA DE PROPIEDADES.  | GLENNY MARIA AMANCIO TAVERAS DE NOESI   | 686354 |
| E/2022-23892 | 4/5/22           | GLOBAL CL PRODUCTS                       | VENTA DE REPUESTOS DE VEHICULOS.   | COLASITO LARA SOTO  | 686929 |
| E/2022-25019 | 9/5/22           | GLOBAL LEGAL CONSULTING 1800             | SERVICIO DE OFICINA DE ABOGADOS, SERVICIOS JURIDICOS, ASISTENCIA Y REPRESENTACION EN MATERIA LEGAL, Y GESTION DE COBROS.   | VICTOR MANUEL PEREZ DUARTE  | 686373 |
| E/2022-27445 | 16/5/22          | GLOMAS PARTY & DETAILS                   | ORGANIZACION Y ASESORAMIENTO DE FIESTAS, RECEPCIONES, CONFERENCIAS, SEMINARIOS; ALQUILER DE MUEBLES, EQUIPOS, CRISTALERIA, CUBERTERIA.   | MATILDE GEZABEL HERRERA GARCIA, GLORIA MARIA HERRERA GARCIA                                     | 687698 |
| E/2022-25247 | 5/5/22           | GLOWING SURPRISE E.A CLASE               | CREACION, REALIZACION, ALQUILERES, VENTAS Y DISTRIBUCION DE ARTICULOS DE CUMPLEAÑOS, GLOBOS, FLORISTERIA, DULCERIAS Y EVENTOS EN GENERAL.                                      | EMELIN ADAELIZA CLASE ABREU   | 685938 |
| E/2022-25987 | 9/5/22           | GO JAY                                   | OFRECER SERVICIOS DE TRANSPORTE PARA SATISFACER NECESIDADES A TERCERO A TRAVÉS DE UNA APLICACION ELECTRONICA.  | JEURY OVIDIO DE LA CRUZ DURAN   | 686534 |
| E/2022-25671 | 6/5/22           | GOBEN DISTRIBUIDORA FARMACEUTICA         | COMERCIALIZACION, VENTA, IMPORTACION Y EXPORTACION DE PRODUCTOS FARMACEUTICOS.   | RAFAEL LEONARDO LOPEZ REYES   | 686352 |
| E/2022-25750 | 9/5/22           | GOLDEN DISPLAY                           | REMODELACION DE INTERIORES Y CREACION DE TODO TIPO DE MUEBLES, ESTANTERIAS, TRAMERIAS, TANTO PARA HOGARES, COMO PARA NEGOCIOS COMERCIALES.                                     | MIGUEL ANDRES GONZALEZ  | 686391 |
| E/2022-24952 | 4/5/22           | GOMERA J&G SANCHEZ                       | VENTAS DE GOMAS, DE LUBRICANTE, ACEITE, LIQUIDO DE FRENO, TUBOS DE MOTOR, GOMAS DE MOTOR Y DE REPUESTO PARA VEHICULOS DE MOTOR.  | YICER YAJAIDA SANCHEZ JIMENEZ   | 685725 |
| E/2022-22505 | 9/5/22           | GOMERIA VALENZUELA P&G                   | ES UNA EMPRESA QUE SE DEDICA A LA IMPORTACION Y VENTAS DE GOMAS Y PIEZAS DE VEHICULOS.   | BOLPHI VALENZUELA PEREZ   | 686491 |
| E/2022-25454 | 6/5/22           | GOMICENTRO ANIBAL ORTIZ                  | REPARACION Y VENTA DE TODO TIPO DE GOMAS DE VEHICULOS, REPARACION DE VEHICULOS, ADEMÁS DE VENTAS DE TODO TIPO DE LUBRICANTES.  | LUCIANO ANIBAL ORTIZ MORDAN   | 686129 |
| E/2022-24927 | 4/5/22           | GONZALEZ AVILES & P                      | CONSULTORIA DE SERVICIOS DE SUPERVISION DE OBRAS CIVILES E HIDRAULICAS, CONSTRUCCIONES DE OBRAS CIVILES E HIDRAULICAS COMO SON VIVIENDAS, HOSPITALES.                          | GONZALEZ AVILES & P., S.R.L.  | 685699 |
| E/2022-25700 | 6/5/22           | GOOD VIBEZ ENTERTAINMENT                 | PROMOVER Y PRODUCIR CONCIERTOS MUSICALES, PRODUCCIONES TEATRALES, ESPECTACULOS FAMILIARES, CONTRATAR ARTISTAS NACIONALES E INTERNACIONALES.                                    | CHANTRELL LASHUN COFIELD  | 686331 |
| E/2022-26156 | 10/5/22          | GOZAMBA BAR DISCOTEC                     | COMERCIALIZACION Y VENTAS DE BEBIDAS ALCOHOLICAS, PRESENTACIONES Y REPRESENTACIONES DE SHOW ARTISTICOS, GRUPO MUSICALES, BANDAS, SHOW DE COMEDIA.                              | BELLA IRIS ACOSTA RAMOS   | 686642 |
| E/2022-27935 | 17/5/22          | GRACE SYNC                               | SERVICIO DE DISEÑO Y CONFECCION DE MODA PERSONALIZADO, FOTOGRAFIA Y DECORACION DE EVENTOS, MAQUILLAJE Y PEINADO PROFESIONAL.   | CRISTAL CAROLINA RODRIGUEZ VILLAR   | 688119 |
| E/2022-24817 | 6/5/22           | GRACIES                                  | REALIZACION Y PRODUCCION DE SESIONES FOTOGRAFICAS FAMILIARES, TURISTICAS Y COMERCIALES, FILMACION DE VIDEOS COMERCIALES, COBERTURA DE EVENTOS.                                 | NOEL DE LA CRUZ CEDENO  | 686259 |
| E/2022-27783 | 17/5/22          | GRACURE PHARMA DOMINICANA                | FABRICACION, VENTA, DISTRIBUCION, COMERCIALIZACION, IMPORTACION Y EXPORTACION DE PRODUCTOS FARMACEUTICOS, COSMETICOS Y MATERIAL GASTABLE PARA USO MEDICO.                      | GRACURE PHARMACEUTICALS LIMITED   | 687974 |
| E/2022-25791 | 9/5/22           | GRAMAJO RAMIREZ INVERSIONES              | IMPORTACION, VENTA Y DISTRIBUCION DE PIEZAS PARTES Y ACCESORIOS DE VEHICULOS DE MOTOR.   | YOKALI CRISTINA CASTRO AMARO, EDGARDO NESTOR JAVIER GRAMAJO                                     | 686434 |
| E/2022-3932  | 12/5/22          | GRANASH 033                              | PRODUCCION Y COMERCIALIZACION DE PRODUCTOS CARNICOS DE ORIGEN PORCINOS, PISCICOLAS, AVICOLAS Y GANADEROS.  | PIOLKA DEL CARMEN MOLINA TAVERAS, RUBEN MERCADO GOMEZ   | 687318 |
| E/2022-19485 | 5/5/22           | GRANGERARD FOOD LORD                     | COMPRA Y DISTRIBUCION DE CARNES, MARISCOS Y EMBUTIDOS.   | VICTOR SENEN RAMIREZ GRANGERARD   | 686066 |
| E/2022-27785 | 17/5/22          | GREEN MARINE COMPANY                     | ALQUILER DE EQUIPOS Y VEHICULOS MARITIMOS.   | FERNANDO DE JESUS YEARA HERRERO   | 688003 |
| E/2022-24953 | 10/5/22          | GREEN TARA                               | COMPRA Y VENTA DE COMIDA AL POR MAYOR Y DETALLE, BEBIDAS, SERVICIOS DE CATERING, ORGANIZACION DE EVENTOS, ALQUILER DE INSUMOS PARA EVENTOS.                                    | STEPHEN PEREZESPINOSA TRINIDAD  | 686783 |
| E/2022-26505 | 11/5/22          | GREEN WAVE SECURITY                      | ASESORIA EN SEGURIDAD, SEGURIDAD FISICA, SEGURIDAD ELECTRONICA, Y TODO TIPO DE SEGURIDAD   | VICTOR MANUEL CRISPIN ROMERO  | 686933 |
| E/2022-24878 | 11/5/22          | GROUP BUILDERS GUILLAUME REAL ESTATE     | CONSTRUCCION DE INMUEBLES, PARA COMERCIALIZAR VENTA Y FINANCIAMIENTOS DE LOS INMUEBLES.  | GARRY SAINTINE  | 686862 |
| E/2022-25293 | 12/5/22          | GROUP BUSINESS FAMILY DE LEON GIL        | IMPORTACION, EXPORTACION, VENTA, ALQUILER Y COMERCIALIZACION, INTERMEDIACION, FABRICACION DE: VEHICULOS DE MOTOR MATERIALES Y EQUIPOS DE CONSTRUCCION.                         | GREYDI MARIEL BENCOSME DE LEON, JASSON CARIEL GOMEZ ROBLE                                       | 687339 |
| E/2022-25471 | 6/5/22           | GROUP R.GARCIA                           | SERVICIO DE FUMIGACION DE CONTROL DE PLAGAS, SERVICIOS DE MANTENIMIENTO Y LIMPIEZA, BEBEDEROS DE AGUA, CRISTALES, OFICINAS, ENTRE OTROS..                                      | RICHARD VLADIMIR GARCIA LANTIGUA  | 688175 |
| E/2022-24753 | 9/5/22           | GROWING WR                               | PROGRAMA EDUCATIVO QUE SE DEDICARA A REFORZAR DE MANERA POSITIVA LAS AREAS QUE AFECTAN EL DESARROLLO PSICOLOGICO DE LOS NIÑOS.   | WENDY DAIRINI RODRIGUEZ MONCION   | 686366 |
| E/2022-25047 | 4/5/22           | GRUAS & TRANSPORTE LIRIO                 | SERVICIOS DE GRUAS PARA TRANSPORTE TERRESTRE DE VEHICULOS, REMOLQUE, TRASLADO Y ASISTENCIA VIAL. SERVICIOS DE TRANSPORTE DE CARGA TERRESTRE.                                   | LIRIO MARTINEZ NAVARRO  | 685805 |
| E/2022-27928 | 17/5/22          | GRUPO 2000                               | COMPRA Y VENTA DE ARTICULOS DEL HOGAR, ARTICULOS DE OFICINAS, ARTICULOS DE LIMPIEZAS Y AFINES.   | GRUPO 2000 SRL  | 688115 |
| E/2022-25349 | 5/5/22           | GRUPO 809                                | SERVICIOS DE INVERSIONES EN GENERAL.   | FRANCISCO JAVIER DEBERA OCHOA   | 686021 |
| E/2022-25661 | 6/5/22           | GRUPO ALTITUD                            | SERVICIOS DE CONSTRUCCION, ACONDICIONAMIENTO Y TERMINACION DE EDIFICIOS RESIDENCIALES Y NO RESIDENCIALES; LA REMODELACION O RENOVACION DE EDIFICIOS RESIDENCIALES.             | ONEIDA ROSALIA CANTISANO GUZMAN   | 686430 |
| E/2022-23445 | 11/5/22          | GRUPO ANAMF                              | SERVICIOS GENERALES DE CONTABILIDAD Y AUDITORIA, INCLUYE ASESORIAS FISCAL Y FINANCIERA, REPORTE CONTABLES EN GENERAL   | FRANCISCA RAMONA SUERO DEL CARMEN   | 686973 |
| E/2022-24141 | 28/4/22          | GRUPO ARMONIA BFCD                       | SERVICIOS DE GESTION Y ADMINISTRACION DE RENTA Y ALQUILERES DE CASAS, VILLAS Y APARTAMENTOS, ADMINISTRACION Y MANEJO DE CONDOMINIOS.   | BARTOLO CAPURRO MUSA  | 685061 |
| E/2022-27663 | 18/5/22          | GRUPO BARREJA                            | INVERSIONES INMOBILIARIAS, BIENES RAICES, ADMINISTRACION DE PROPIEDADES, DESARROLLO DE PROYECTOS INMOBILIARIOS, CONSTRUCCION.  | GRACE LORELAY COCHÓN JIMÉNEZ  | 688173 |
| E/2022-23677 | 9/5/22           | GRUPO BISONO GOMEZ                       | VENTAS AL POR MENOR DE ARTEFACTOS ELECTRICOS PARA EL HOGAR.  | NATHALY NINOSKA GÓMEZ DE BISONO   | 686487 |
| E/2022-25398 | 11/5/22          | GRUPO CARVAJAL GPC                       | COMPRA Y VENTAS DE TODO TIPO DE MATERIALES DE CONSTRUCCION, CONTRATISTA DE OBRA CIVILES Y SERVICIOS MÚLTIPLES EN INGENIERIA CIVILES.   | MAYRA ALEJANDRA CARVAJAL MORALES  | 686811 |
| E/2022-24524 | 12/5/22          | GRUPO CMCC                               | SERVICIOS DE PRESTAMOS PERSONALES, PRESTAMOS HIPOTECARIOS, CAMBIO DE DIVISAS, PRESTAMOS SOBRE VEHICULOS, PARA EL SERVICIO DE LAS PERSONAS                                      | CRISTIAN MIGUEL CARABALLO CESPEDES  | 687226 |
| E/2022-27930 | 17/5/22          | GRUPO COVENC                             | FABRICACION E INSTALACION DE PUERTAS, VENTANAS, CLOSET Y GABINETES EN ALUMINIO Y VIDRIOS, IMPORTACION, EXPORTACION DISTRIBUCION Y VENTA DE VIDRIOS.                            | CESAR EDUARDO LANTIGUA TAVERAS  | 688105 |
| E/2022-25808 | 9/5/22           | GRUPO CRAM                               | DISEÑO Y CONSTRUCCION DE PROYECTOS, DISENOS DE INTERIORES Y EXTERIORES, REMODELACIONES, RENDERS, CONSTRUCCION DE PUENTES Y CARRETERAS, DIRECCION DE OBRA.                      | LUIS ALEXANDER DE JESUS RODRIGUEZ RODRIGUEZ, STEVENS DE JESUS MONEGRO RODRIGUEZ                 | 686409 |
| E/2022-25757 | 9/5/22           | GRUPO CSJ                                | SERVICIOS DE ASESORAMIENTO, DISTRIBUCION E IMPLEMENTACION DE SOFTWARE ADMINISTRATIVOS Y CONTABLES A EMPRESAS, SOPORTE TÉCNICO DE DICHS SISTEMAS IMPLEMENTADOS.                 | YAILDIZ CAROLINA ALFONZO BURGUILLOS   | 688006 |
| E/2022-22917 | 4/5/22           | GRUPO CULTURAL LAS NIZA GCN              | DESARROLLAR ACTIVIDADES CULTURALES, DEPORTIVA, ENTRETENIMIENTO Y DE AYUDA MUTUA PARA LA COMUNIDAD DE NIZAO.  | JUANA EMILIA GUERRERO   | 685694 |
| E/2022-27398 | 16/5/22          | GRUPO DANIELA ALONSO                     | VENTA DE PRODUCTOS DE LIMPIEZA, UTENSILIOS Y HERRAMIENTAS DE LIMPIEZA, ELECTRODOMESTICOS PARA EL HOGAR, MICROONDAS, LAVADORAS, TELEVISORES.                                    | MARIA DEL CARMEN SALDANA GUZMAN   | 687701 |
| E/2022-25992 | 9/5/22           | GRUPO DE INVERSIONES MATOS PENA          | PRODUCCION Y COMERCIALIZACION DE LOS PRODUCTOS AGRICOLAS. LOGISTICA Y TRANSPORTE TERRESTRE A TERCEROS PRODUCTORES. FINANCIAMIENTO A TERCEROS DE SU PRODUCCION AGRICOLA.        | PAOLA ROSENDIS PENA ALVAREZ   | 686539 |
| E/2022-23669 | 6/5/22           | GRUPO DE SERVICIOS TEJERA CASTILLO       | SERVICIOS GENERALES DE SEGURIDAD ELECTRONICA (MOTORES, INTERCOMUNICADORES, ALARMAS, CÁMARAS, CONTROLES DE ACCESO, CONTROLES DE ASISTENCIA.                                     | JOVANNY ALEXANDER TEJERA GONZALEZ   | 686117 |
| E/2022-27970 | 17/5/22          | GRUPO DRI                                | SERA UNA EMPRESA INVERSIONISTA, PRINCIPAL OBJETIVO: ADQUIRIR, ADMINISTRAR, PROMOVER EL CRECIMIENTO, DESARROLLO Y CONSOLIDACION DE EMPRESAS.                                    | RICHARD ALEX CASTILLO ENCARNACION   | 688146 |
| E/2022-24028 | 4/5/22           | GRUPO D'VOLUTION INTERNATIONAL PEROVA    | SERVICIOS INMOBILIARIOS, FINANCIAMIENTOS, IMPORTACIONES, EXPORTACIONES, DISTRIBUCION Y VENTA DE EQUIPOS DE OFICINA, MATERIALES GASTABLES DE OFICINA.                           | PEDRO ALEXIS ALCANTARA GERALDINO, CLAUDY ROSANNA GARCIA VALDEZ                                  | 685806 |
| E/2022-25101 | 9/5/22           | GRUPO E INVERSIONES ROARIS               | INVERSIONES Y PRESTAMOS EN GENERAL, VENTA DE SUMINISTROS EQUIPOS Y MOBILIARIOS DE OFICINA, MATERIALES DE LIMPIEZA.   | INGRID ISABEL ARISTY  | 686376 |
| E/2022-27549 | 18/5/22          | GRUPO EMPRESARIAL DOLCERIE DE NATALIA    | ADMINISTRACION, GESTION Y ASESORAMIENTO DE AQUELLAS COMPAÑIAS QUE SE ENCARGAN DE LA ELABORACION, DISTRIBUCION Y VENTA DE ALIMENTOS PROCESADOS.                                 | NATALIA ALTAGRACIA HERNANDEZ SALOMON  | 688096 |
| E/2022-25659 | 6/5/22           | GRUPO EMPRESARIAL VILLAR VENTURA         | VENTA DE ALIMENTOS PARA ANIMALES, ARTICULOS AGROPECUARIOS Y ARTICULOS FERRETERO; REPRODUCTORA DE HUEVOS, VENTAS DE POLLITOS, CRIAS Y ENGORDE DE POLLO.                         | AGRO INDUSTRIAL VILLALBA SRL, CORPORACION AVICOLA VILLALBA SRL, J L CENTRO COMERCIAL VILLAR SRL | 686293 |
| E/2022-23705 | 6/5/22           | GRUPO ESBRI                              | EMPRESA DEDICADA A LA VENTA DE MATERIALES DE CONSTRUCCION.   | EDWARD ANTONIO VASQUEZ CUEVAS   | 686174 |
| E/2022-27194 | 16/5/22          | GRUPO EYH LOS CIBAENOS                   | DEDICADA A LAS BANCAS DE LOTERIAS, FARMACEUTICAS, COMPRA, VENTA, IMPORTACION Y EXPORTACION DE AGROQUIMICO Y PRODUCTOS VETERINARIOS.  | EDWAR GENRRY GOMEZ GOMEZ  | 687786 |
| E/2022-27749 | 17/5/22          | GRUPO IUJCE                              | SERVICIO DE CONSTRUCTORA, INMOBILIARIA Y AGRIMENSURAS. CALCULAR, CONSTRUIR Y SUPERVISAR.   | IRVING FRANCISCO VASQUEZ VELEZ  | 687935 |
| E/2022-25976 | 16/5/22          | GRUPO INMONIVEL                          | REALIZACION DE TASACION, DISEÑO Y AGRIMENSURA.   | CRISTINA MARIA RICHIEZ ALMONTE  | 687650 |
| E/2022-24417 | 3/5/22           | GRUPO ITEM                               | CONSULTORIA, EJECUCION, SUPERVISION, EVALUACION Y MEJORA DE INSTALACIONES Y OBRAS DE INGENIERIA, INCLUYENDO INSTALACIONES Y MANTENIMIENTO DE EQUIPOS ELECTRICOS.               | JOSE ANTONIO LOPEZ ROBLES, GABRIEL ORLANDO CRISOSTOMO   | 686522 |
| E/2022-24220 | 5/5/22           | GRUPO JAPE                               | FABRICACION Y VENTA DE HIELO, AGUA Y SUS DERIVADOS.  | JOSE ALFONSO PENA PERDOMO   | 685848 |
| E/2022-25206 | 16/5/22          | GRUPO JENALI                             | DISTRIBUCION Y VENTA TODO TIPO DE PRODUCTO DE LIMPIEZA PARA EL HOGAR Y PARA VEHICULOS, VENTA DE MUEBLES Y ARTICULOS PARA EL HOGAR, PRODUCTOS DE BELLEZA PARA SALON Y BARBERIA. | JESUS MANUEL MARTINEZ DE JESUS  | 687707 |
| E/2022-26586 | 11/5/22          | GRUPO JFAG                               | ASESORIA FINANCIERA, COMPRA, VENTA Y ALQUILER DE INMUEBLES Y VEHICULOS.  | JULIAN FRANCISCO ALMANZAR GEL   | 687014 |

| [210] EXP.   | [220] SOL. FECHA | [561] NOMBRE COMERCIAL  | [510] ACTIVIDAD  | [730] SOLICITANTE  | [111] REGISTRO |
|--------------|------------------|---|--|--|----------------|
| E/2022-23616 | 6/5/22           | GRUPO JZ  | SERVICIOS INMOBILIARIOS, VENTA DE LOTERIA Y JUEGOS DE AZAR, SERVICIOS JURÍDICOS.   | GREGORIO ALFONSECA RUDECINDO, CRISTINO ALFONSECA RIVERA                            | 686317         |
| E/2022-23590 | 17/5/22          | GRUPO KASSIA  | SERVICIOS DE EXPORTACION DE PRODUCTOS AGRICOLAS.   | HERPPY ORLANDO CHALAS ENCARNACION  | 687880         |
| E/2022-27929 | 17/5/22          | GRUPO KICA  | INVERSIONES Y NEGOCIOS INMOBILIARIOS, ALQUILERES, COMPRAS Y VENTAS DE CASAS, APARTAMENTOS, TERRENOS, MEJORAS EN CONSTRUCCION Y EN PROCESO DE CONSTRUCCION.   | DILSSON ALBERTO MOREL NUNEZ  | 688111         |
| E/2022-24890 | 4/5/22           | GRUPO LAENDA  | EXPERTOS EN AGRIMENSURA Y LEYES INMOBILIARIAS; LEVANTAMIENTO TOPOGRAFICO, CURVA DE NIVEL, DESLINDE, SANEAMIENTO, FOTOGRAFIA, TASAACION DE INMUEBLE.  | EMMA EUNICE SOSA ROJAS   | 685717         |
| E/2022-25323 | 6/5/22           | GRUPO LAUTARO   | SERVICIOS DE CONSTRUCCION  | PAUL ABRAHAM JOSE G.E.E POUERIEZ RUIZ  | 686199         |
| E/2022-25129 | 9/5/22           | GRUPO PASEO DEL CARIBE  | COMERCIALIZACION DE ALIMENTOS Y BEBIDAS. BIENES RAICES.  | BUFETE MEJIA-RICART & ASOCIADOS, SRL   | 686455         |
| E/2022-27383 | 16/5/22          | GRUPO RIMM INVERSIONES  | BANCAS DE LOTERIAS Y JUEGO DE AZAR.  | RICHAL MONTERO MONTERO   | 687658         |
| E/2022-25646 | 6/5/22           | GRUPO SERVEDOM  | ACTIVIDADES RELACIONADAS A LA CONSTRUCCION Y/O REMODELACIONES DE OBRAS CIVILES, VENTA AL POR MAYOR DE SISTEMAS DE SEGURIDAD Y DE COMUNICACION.   | DOUGLAINYS CAROLINA PEREDA PEREDA  | 686290         |
| E/2022-27790 | 17/5/22          | GRUPO SHANLATTE POLANCO   | SERVICIOS DE EJECUCION DE OBRAS Y PROYECTOS DEL AREA DE LA INGENIERIA, CONSTRUCCION Y SERVICIOS EN GENERAL.  | JUAN MOISES SHANLATTE TAVAREZ  | 687994         |
| E/2022-25630 | 6/5/22           | GRUPO URENA VENTURA   | PROVISIONES ALIMENTICIAS EN GENERAL AL POR MAYOR Y AL DETALLE, IMPORTACION Y EXPORTACION DE PRODUCTOS ALIMENTICIOS, FERRETEROS, Y PARA EL HOGAR.   | DARVY MICAEL VENTURA GARCIA  | 686264         |
| E/2022-27972 | 17/5/22          | GRUPO WSUIT   | VENTA DE MATERIALES FERRETEROS.  | JEAN CARLOS REYES PORTE  | 688151         |
| E/2022-25348 | 11/5/22          | GUDY MARKERT ZDZ  | COMERCIALIZACION DE ARTICULOS PARA EL HOGAR, PRODUCTOS COSMETICOS, ACCESORIOS Y EQUIPOS TECNOLOGICOS, CALZADOS, PRENDAS DE VESTIR.   | ZONA DEL ZAPATO CARRASCO MENDEZ RD, S.R.L.   | 687048         |
| E/2022-27121 | 13/5/22          | GUIBYX EXPRESS  | SERVICIOS DE MOTO TAXIS, ASI COMO CUALQUIER OTRA ACTIVIDAD RELACIONADA CON LA MISMA  | AXOLL EMMANUEL MEJIA HIDALGO   | 687453         |
| E/2022-24095 | 11/5/22          | GUILLERMO A. CASTRO PREMIOS PUERTOPLATENO SOBRESALIENTES          | EMPRESA DEDICADA A PREMIAR LAS PERSONAS E INSTITUCIONES SOBRESALIENTES DE LA SOCIEDAD PUERTOPLATENA Y EL PAIS.   | GUILLERMO ANTONIO CASTRO CASTILLO  | 687020         |
| E/2022-24088 | 28/4/22          | GULF CARIBBEAN GROUP  | ESTABLECER, GESTIONAR E IMPLEMENTAR NEGOCIOS DE INVERSIONES, CORRETAJE, CONSULTORIA, SUSCRIPCION Y VENTA DE VALORES, DE COMPRA Y VENTA DE BIENES DE INVERSION.   | CHRISTIAN JOSE LOPEZ ARIZA   | 685904         |
| E/2022-23374 | 26/4/22          | H. A PARTES Y MAQUINARIAS   | COMPRA Y VENTA DE PIEZAS PARA VEHICULOS PESADOS  | RAMON EMILIO ARIAS RAMIREZ, H. A. PARTES Y MAQUINARIAS S.R.L                       | 686711         |
| E/2022-26957 | 12/5/22          | HACIENDA ALBRINCO   | OPERACIONES DE INTERMEDIACION DE GANADO EN PIE. (INCL. CONSIGNATARIOS DE HACIENDA Y FERIEROS).   | ANEUDI ISMAEL ALBRINCO VILORIO   | 687329         |
| E/2022-24634 | 3/5/22           | HACIENDA DONA NEGRA BY PERALTA                                    | COMERCIALIZACION, IMPORTACION Y EXPORTACION DE PRODUCTOS AGROPECUARIOS; GANADERIA; PORCICULTURA; ACUICULTURA; AVICULTURA.  | ALFREDO RAFAEL PERALTA VENTURA   | 686359         |
| E/2022-25095 | 5/5/22           | HACIENDA PALMAS REALES  | REPRESENTACION DE COMPANIAS NACIONALES Y EXTRANJERAS, LA ADQUISICION, VENTA, PERMUTA Y EXPLOTACION DE TODA CLASE DE INMUEBLES URBANOS, RURALES YERMOS O EDIFICADOS.                                      | HACIENDA PALMAS REALES, S.R.L.   | 685839         |
| E/2022-25015 | 4/5/22           | HAGT & CO.  | CONSULTORIA CONTABLE FISCAL Y ADMINISTRATIVA.  | FRANCESCA CAROLINA TEJADA PENA, HUGO JOSE GOMEZ TORRES                             | 685775         |
| E/2022-27287 | 16/5/22          | HANOLIA FARMACEUTICA HANOFARMA                                    | IMPORTADORES Y DISTRIBUIDORES DE PRODUCTOS FARMACEUTICOS Y HOSPITALARIOS.  | JUAN BAUTISTA SANTANA VALERA   | 687600         |
| E/2022-24602 | 17/5/22          | HAPPY HOURS BAR BY LOPEZ  | COMERCIALIZACION, INTERMEDIACION, REPRESENTACION, IMPORTACION, EXPORTACION, COMPRA Y VENTA DE TODO TIPO DE COMIDA.   | ALINA DARYS LOPEZ CORTORREAL   | 688077         |
| E/2022-27618 | 16/5/22          | HARBOR BAY BOUTIQUE   | ADQUIRIR POR COMPRA O POR APORTE EN NATURALEZA SOLARES, APARTAMENTOS Y/O VILLAS TURISTICAS, CON EL PROPOSITO DE DESARROLLARLOS, VENDERLOS, ARRENDARLOS.  | NOVAL PROPERTIES, E.I.R.L.   | 687832         |
| E/2022-26897 | 12/5/22          | HARBY INVERSIONES   | INVERSION, PROMOCION, DESARROLLO, ADMINISTRACION, MANEJO Y ASESORIA DE EMPRESAS DE BIENES RAICES Y PROYECTOS TURISTICOS, CONSTRUCCION.   | YUMAILA SABBAGH KHOURY DE SANTANA  | 687277         |
| E/2022-25105 | 9/5/22           | HD ALCANTARA AUTO TUNING  | SERVICIOS DE VENTA DE AUTO ADORNOS.  | DEURY ALCANTARA INFANTE  | 686499         |
| E/2022-22806 | 11/5/22          | HEALTH PARTNER DOMINICANA HPD                                     | SERVICIOS DE ADMINISTRACION MEDICA. SERVICIOS DE FACTURACION AL MEDICO. ASESORIA EN AUDITORIA DE CALIDAD EN REGULACIONES DE SALUD.   | MASSIEL DEL CARMEN BEATO COO   | 687016         |
| E/2022-25601 | 6/5/22           | HEAT MUNROE CORPORATION   | EXPORTACION Y IMPORTACION DE MATERIALES HOSPITALARIOS, EXPORTACION Y IMPORTACION DE PRODUCTOS TALES COMO CACAO, CAFE, CIGARRILLOS.   | ERO MANUEL MOTA GONZALEZ   | 686245         |
| E/2022-26622 | 11/5/22          | HEINDY EXCHANGE   | SERVICIOS DE CAMBIO DE DIVISAS.  | MAKENDY PIERRE   | 687053         |
| E/2022-21174 | 5/5/22           | HEINTEXTIL UNIFORMES Y BORDADOS                                   | ELABORACION, FABRICACION Y VENTA DE UNIFORMES Y BORDADOS, MANUFACTURERA Y TEXTIL.  | HECTOR EMILIO PEREZ CONTRERAS  | 686057         |
| E/2022-27038 | 13/5/22          | HEMIG 22/HR   | IMPORTACION, COMERCIALIZACION Y VENTA DE ARTICULOS DEPORTIVOS.   | IBRAHIL MIGUEL HAZIM RODRIGUEZ, MARIA DEL PILAR GARCIA DE HAZIM                    | 687384         |
| E/2022-22990 | 10/5/22          | HERAMIND  | SERVICIOS DE BELLEZA, UNAS, MAQUILLAJE, PELUQUERIA, SPA.   | NEJMEH LORENA ASCANIO DUGARTE  | 686825         |
| E/2022-21145 | 19/4/22          | HERIS   | LA PREPARACION Y EL EXPENDIO DE ALIMENTOS A LA CARTA Y/O MENU DEL DIA PARA SU CONSUMO INMEDIATO.   | HERIBERTO TORRES CONTRERAS   | 683213         |
| E/2022-26887 | 16/5/22          | HERMANOS DIAZ R.C   | RENTA DE VEHICULOS DE MOTOR, RENT CAR.   | MARCO JOSE DIAZ JIMENEZ, MARIA EMILIA DIAZ JIMENEZ                                 | 687684         |
| E/2022-25303 | 9/5/22           | HERMANOS RICHARDSON TECHNOLOGY                                    | COMPRAS, VENTAS, IMPORTACIONES, Y COMERCIALIZACIONES DE TODO TIPOS DE COMPUTADORAS GAMING, REPARACIONES Y ACCESORIOS.  | EMMANUEL RICHARDSON CAPELLAN, EDWIN RICHARDSON CAPELLAN                            | 686416         |
| E/2022-25932 | 9/5/22           | HERMIC MULTI-SERVICES   | COMERCIALIZACION DE MATERIALES GASTABLES DE OFICINA Y EQUIPOS FERRETEROS, INSTALACION DE EQUIPOS ELÉCTRICOS Y DE TECNOLOGÍA.   | RAMON MICAEL MEDINA FRIAS  | 687558         |
| E/2022-27116 | 16/5/22          | HERRERIA INDUSTRIAL DOMINICANA JMS                                | SERVICIOS DE SOLDADURA, HERRERIA, QUE INCLUYE EL DISEÑO; COMPRA Y VENTA MATERIALES INDUSTRIALES, TALES COMO: PERFILES, VIGA, BARRAS, ANGULAR Y PLANCHUELAS   | JOEL MOYA SALAZAR  | 687778         |
| E/2022-25263 | 5/5/22           | HICIANO HENRIQUEZ CONSTRUCCIONES                                  | SERVICIOS DE CONSTRUCCIONES EN GENERAL. COMPRA, VENTA Y ALQUILER DE TODO TIPO DE EQUIPOS Y MATERIALES DE CONSTRUCCION.   | JOSE ANTONIO HICIANO HENRIQUEZ   | 685960         |
| E/2022-27931 | 17/5/22          | HIELO HNOS. PEREZ   | FABRICACION Y VENTA DE HIELO.  | RAFAEL OSVALDO PEREZ CEDENO  | 688108         |
| E/2022-26487 | 11/5/22          | HIGUEY CORRE  | SERVICIO DE COMPETENCIA DE CARRERAS DE ATLETISMO EN VARIAS CATEGORIAS.   | JULIO CESAR DE MOTA CHALAS   | 686914         |
| E/2022-26186 | 10/5/22          | HILL LABORATORIO QUIMICO Y MICROBIOLOGICO                         | ANALISIS FISICO, QUIMICO Y MICROBIOLOGICO DE AGUA Y ALIMENTOS  | RAMONA MICAELA LINO DEOGRACIA  | 686683         |
| E/2022-22891 | 13/5/22          | HOBADOM, HONGOS Y BACTERIAS DOMINICANAS                           | SERVICIOS, COMPRA, VENTA, IMPORTACION EXPORTACION Y DISTRIBUCION DE PRODUCTOS CONTROLADORES BIOLÓGICOS DE INSECTOS Y ENFERMEDADES, EN LOS CULTIVOS AGRICOLAS.  | RANDY PEREZ PEREZ  | 687594         |
| E/2022-25375 | 5/5/22           | HOBASA ARQUITECTOS  | DISEÑO Y CONSTRUCCION DE OBRAS DE INGENIERIA Y ARQUITECTURA; ELABORACION DE PROYECTOS, DISEÑOS Y ASESORIAS PARA TODO TIPO DE OBRAS; ADMINISTRACION DE OBRAS; MATERIALES DEL HOGAR, DISEÑO DE INTERIORES. | MIGUEL HORMAZABAL CASALS   | 686082         |
| E/2022-26406 | 11/5/22          | HORMIGONERA MARCIAL MARCIAL                                       | SERVICIO DE VACIADO DE HORMIGON  | ALTAGRACIA DE JESUS CACERES VALERIO  | 686847         |
| E/2022-25552 | 6/5/22           | HORNBLOWER TRADING  | FABRICACION DE CINTAS, IMPERMEABLES Y TEXTILES, Y OTROS ADHESIVOS, IMPORTACION Y EXPORTACION DE CALZADO DE BAILE Y ROPA DE BAILE Y EJERCICIO.  | PAUL JOSEPH MCCABE, JOCELYN BERNARDA MCCABE  | 686221         |
| E/2022-27299 | 16/5/22          | HOSPITRONICA SERVICIOS, EQUIPOS Y SUMINISTROS HOSPITALARIOS       | IMPORTACION, EXPORTACION, DISTRIBUCION, VENTA, ALQUILER Y MANTENIMIENTO DE EQUIPOS MEDICOS, DE LABORATORIO, DE DIAGNOSTICOS Y TRATAMIENTO MEDICO EN GENERAL.   | DALVIN JUNIOR AMARANTE DE LA CRUZ  | 687604         |
| E/2022-25432 | 6/5/22           | HOSTAL BARBACOA   | SERVICIOS DE HOTEL, RENTA DE HABITACIONES.   | FREDDY GERALDO PINEYRO FERNANDEZ   | 686111         |
| E/2022-21061 | 13/5/22          | HOTEL CRUZMED   | OFRECER LOS SERVICIOS DE HOSPEDAJE DE PERSONAS.  | MANUEL ARTURO DE LA CRUZ PACHE   | 687401         |
| E/2022-23763 | 6/5/22           | HOTEL LA FE MARTINEZ DE SAMANA                                    | SERVICIO DE HOSPEDAJE Y VENTA DE COMIDA.   | ENRIQUE PEREYRA MARTINEZ   | 686312         |
| E/2022-26538 | 11/5/22          | HOTEL LA MONTANA FONTANAROSSA                                     | SERVICIOS DE HOTEL ECOLOGICO DE MONTANA, DESARROLLADORA TURISTICA, TOURS OPERADORA, RENTA Y VENTA DE VILLAS Y APARTAMENTOS, SERVICIOS DE RESTAURANTES.   | VODKA FONTANAROSSA, S.R.L.   | 686964         |
| E/2022-20729 | 13/5/22          | HOTEL PLAZA VIENTOS PUNTA CANA                                    | ALQUILER Y RENTA DE DORMITORIO Y SERVICIOS DE RESTAURACION.  | AURELIO DOMINGO ESPINAL GOMEZ  | 687584         |
| E/2022-27220 | 13/5/22          | HOTEL ZEMI  | COMPLEJO TURISTICO DE HOSPEDAJE, DEDICADO A LA PRESTACION DE SERVICIOS RELACIONADOS CON EL TURISMO.  | INMOBILIARIA SOL PUNTA CANA, S.R.L.  | 687554         |
| E/2022-25116 | 5/5/22           | HOUSE JUICE PJ ARTESANALES  | FABRICACION Y VENTAS DE BEBIDAS A BASE DE FRUTAS Y VEGETALES, ZUMOS DE FRUTAS Y OTRAS PREPARACIONES PARA ELABORAR ESTAS BEBIDAS.   | PAOLA ARAUJO CASTILLO  | 685801         |
| E/2022-26579 | 11/5/22          | HPINCAR   | RECICLADO DE MATERIALES, COMPRA Y VENTA DE MATERIALES PARA LA INDUSTRIA EN GENERAL, MANUFACTURA, CLASIFICADO, EMPACADO, CORTADO DE MATERIALES  | HPINCAR, S.R.L.  | 687007         |
| E/2022-26379 | 10/5/22          | HR CAPITAL NET  | SERVICIOS DE CONSULTORIA PARA RECURSOS HUMANOS   | JULIO RAFAEL MEJIA ARISTY  | 687179         |
| E/2022-26693 | 12/5/22          | HYDROFLUX   | DISEÑO, INSTALACION Y VENTA DE SISTEMAS DE BOMBEO DE FLUIDOS, TRATAMIENTO DE AGUA, REFRIGERACION Y CLIMATIZACION.  | DAHIAN DANIEL URENA ROSA   | 687120         |
| E/2022-26376 | 13/5/22          | I.V. INVERSIONES VENCARIBE  | ADMINISTRACION DE PROPIEDADES INMOBILIARIAS FAMILIARES, ALQUILERES, VENTAS, PERMUTAS, YA SEAN CASAS, APARTAMENTOS, TERRENOS, FINCAS, SOLARES.  | PEDRO RICARDO VALDEZ TRAVIESO  | 687574         |
| E/2022-15531 | 6/5/22           | ICASTANOS LUXURY PROPERTIES                                       | SERVICIOS EXCLUSIVOS DE CONCIERGE O ATENCION PERSONALIZADA A CLIENTES NACIONALES E INTERNACIONALES, INVERSIONES Y ADQUISICIONES DE BIENES INMUEBLES Y MUEBLES.   | INDIANA PAOLA CASTANOS ABREU   | 686295         |
| E/2022-24044 | 5/5/22           | ICON SUITS 360  | PROYECTO CREADO COMO UN CONDOMINIO DE APARTAMENTOS QUE BRINDARA SERVICIOS DE CONDO HOTEL, SERVICIOS DE SPA, BAR AND LOUNGE PARA INQUILINOS LOCALES Y EXTRANJEROS.  | JUAN FELIX TERRERRO ZABALA   | 686103         |
| E/2022-26422 | 11/5/22          | ICQ INGENIERIA Y SERVICIOS ELECTROMECHANICOS                      | DISEÑO, SUPERVISION, INSTALACION EJECUCION, PRESUPUESTO Y MANTENIMIENTO DE OBRAS DE INGENIERIA CIVIL, ELECTROMECHANICA Y ELECTRICA.  | IVAN ELIGIO SOSA LEONARDO  | 686857         |
| E/2022-26431 | 11/5/22          | IDANY MUEBLES   | VENTA DE MUEBLES Y ELECTRODOMESTICOS.  | IDANY AVELINO ABREU ROSARIO  | 686869         |
| E/2022-25896 | 9/5/22           | IGH FINANCIAL CORPORATION   | VENTAS Y COMERCIALIZACION DE PRODUCTOS PARA EL HOGAR. VENTA Y DISTRIBUCION DE UTENSILIOS DE COCINA, OTROS PRODUCTOS ALIMENTICIOS, DE LIMPIEZA, ROPA.   | ILUMINADA GARCIA HOLGUIN   | 688172         |
| E/2022-23004 | 5/5/22           | IGLESIA CRISTIANA CASA VIVA SIA                                   | ENTIDAD SIN FINES DE LUCRO DEDICADA A LA PREDICACION DEL EVANGELIO, SERVICIOS COMUNITARIOS Y EDUCACION.  | AUDY ALBERTO MARTINEZ HERNANDEZ, JOSE DOLORES VANDERLINDER GUTIERREZ               | 685910         |
| E/2022-25285 | 5/5/22           | IGLESIA CRISTIANA EL GRAN YO SOY                                  | ENTIDAD SIN FINES DE LUCRO DEDICADA A PREDICAR LA PALABRA DE DIOS DE MANERA ESPIRITUAL, SOCIAL Y COMUNITARIA.  | IGLESIA CRISTIANA EL GRAN YO SOY, INC.   | 685976         |
| E/2022-27615 | 16/5/22          | IGLESIA CRISTIANA FILADELFA CIUDAD DE VIDA                        | SIN FINES DE LUCRO PARA REALIZAR CULTOS RELIGIOSOS Y PREDICAR LA PALABRA.  | ROBERT MONTERO URBAEZ  | 687831         |
| E/2022-27794 | 17/5/22          | IGLESIA DE CRISTO DIOS HACE COSAS NUEVAS                          | ENTIDAD SIN FINES DE LUCRO, DEDICADA A DIFUNDIR EL EVANGELIO DE JESUCRISTO EN ESTE TERRITORIO, LA NACION Y FUERA DE ELLA.  | LUIS CARLOS DIAZ PEREZ   | 687995         |
| E/2022-26234 | 10/5/22          | IGLESIA DE DIOS PENTECOSTAL CASA DE SANIDAD Y LIBERACION IPLSL    | ENTIDAD SIN FINES DE LUCRO, DEDICADA A LA ADORACION A DIOS Y PREDICAR LA PALABRA.  | AURA PAREDES VARGAS  | 686754         |
| E/2022-24709 | 5/5/22           | IGLESIA DE LA CANELA IDLC.  | SIN FINES DE LUCRO, DEDICADA ADORAR A DIOS MEDIANTE LA FORJA DE UN ESPIRITU DE COMPANERISMO CRISTIANO ENTRE SUS MIEMBROS, FOMENTAR ACTIVIDADES DEPORTIVAS.   | JORGE LUIS ESPINAL RAMOS   | 685919         |
| E/2022-27956 | 17/5/22          | IGLESIA EVANGELICA BAJO LA UNCIÓN DE DIOS IEBUD 1 CORINTIOS, 4:20 | ENTIDAD SIN FINES DE LUCRO DEDICADA LA PREDICACION DEL EVANGELIO DE MANERA INTEGRAL  | MARINO AGUSTIN REYES VENTURA   | 688127         |
| E/2022-27847 | 17/5/22          | IGLESIA EVANGELICA BAUTISTA DE CONSTANZA IEBC                     | SERVICIOS DE ORGANIZACION RELIGIOSAS. SIN FINES DE LUCRO.  | IGLESIA EVANGELICA BAUTISTA DE CONSTANZA IEBC, INC                                 | 688028         |
| E/2022-27101 | 13/5/22          | IGLESIA EVANGELICA CRISTO VIENE SANA DOCTRINA                     | ENTIDAD SIN FINES DE LUCRO DEDICADA A PREDICAR LA PALABRA DE DIOS, DAR ASISTENCIA A LOS MAS NECESITADOS.   | KELVIN RAFAEL GONZALEZ FRANCISCO   | 687442         |
| E/2022-26800 | 12/5/22          | IGLESIA EVANGELICA EBEN-EZER LA CASA DE PAZ CENTRAL.              | SIN FINES DE LUCRO, LA IGLESIA EVANGELICA EBEN-EZER (LA CASA DE PAZ CENTRAL) SE CONSTITUYE POR TIEMPO INDEFINIDO Y SOLO PODRA SER DISUELTA POR LA DISPOSICION DE LA LEY.                                 | JULIO RUIZ   | 687191         |
| E/2022-27582 | 17/5/22          | IGLESIA EVANGELICA LA SENDA ANTIGUA 1 REYES 2:3.                  | SOMOS UNA INSTITUCION SIN FINES DE LUCRO. NUESTRO PROPOSITO Y VISION ES PREDICAR LA PALABRA DE JESUCRISTO Y AYUDAR A NUESTRO PROJIMO.  | MARITZA DAMIAN BONILLA   | 688154         |
| E/2022-26597 | 11/5/22          | IGLESIA EVANGELICA PENTECOSTAL LLAMAS DE FUEGO HEBREOS 1:7        | ENTIDAD SIN FINES DE LUCRO DEDICADA A ACTIVIDADES DE IGLESIA.  | LUIS MANUEL EUSEBIO VASQUEZ  | 687025         |
| E/2022-27751 | 17/5/22          | IGLESIA MISIONERA PARA CRISTO HEBREUX 6:10                        | PREDICAR LA PABRA DE DIOS, SIN FINES DE LUCRO.   | JONEL JEAN LOUIS, MERCIINE MERVIL, OLIUS DORCILUS, RICHEL THIMOT, STEPHANIA ISRAEL | 687937         |
| E/2022-21906 | 10/5/22          | IGLESIA PENTECOSTAL DIOS ME HIZO OLVIDAR-IPDHO                    | INSTITUCION RELIGIOSA SIN FINES DE LUCROS, DISEÑADA PARA NUTRIR CON EL PAN ESPIRITUAL DE LA PALABRA DE DIOS A LOS CREYENTES QUE ASISTEN A NUESTRA ORGANIZACION.  | DOMINGO ANTONIO GALVEZ   | 686774         |

| [210] EXP.   | [220] SOL. FECHA | [510] ACTIVIDAD   | [730] SOLICITANTE   | [111] REGISTRO  |        |
|--------------|------------------|---|---|---|--------|
| E/2022-24519 | 6/5/22           | IGLESIA SELAHARET   | SOMOS UNA ORGANIZACIÓN SIN FINES DE LUCRO CON EL OBJETIVO DE REALIZAR REUNIONES RELIGIOSAS DONDE SE PREDIQUE LA PALABRA DE DIOS.  | LIBBIS RAPOZO SANTOS  | 686109 |
| E/2022-25073 | 4/5/22           | IGLESIA TABERNACULO DE ADORACIÓN DEL DIOS VIVIENTE EXODO 33:10                    | SERVICIOS RELIGIOSOS DE UNA IGLESIA CRISTIANA, SOCIEDAD SIN FINES DE LUCRO.   | NILKA ELIZABETH DIAZ GERMAN   | 685820 |
| E/2022-21905 | 6/5/22           | IL QUARTETTO  | ELABORACIÓN Y ASESORIA DE DISEÑOS ARQUITECTÓNICOS, ESTUDIOS TÉCNICOS Y ELABORACIÓN DE PLANOS Y CÁLCULOS (ESTRUCTURALES, ELÉCTRICOS Y SANITARIOS).                                       | CLAUDIA SILFA VITIELLO,<br>INDHIRA INMACULADA GARCÍA ABREU,<br>LIA ALEJANDRA MONTAS GUERRERO,<br>ORIANA ASCENCIO DE LOS ANGELES | 687231 |
| E/2022-25368 | 5/5/22           | IMALI INNOVATION  | SERVICIOS DIGITALES Y MÓVILES, CREACIÓN Y COMERCIALIZACIÓN DE PRODUCTOS Y SERVICIOS DIGITALES. ASESORIA EJECUTIVA EN INNOVACIÓN.  | MANUEL ALEJANDRO ROMERO BAEZ,<br>DANIEL AUGUSTO ATENCIO GOMEZ   | 686046 |
| E/2022-25621 | 6/5/22           | IMPERIO 38  | SERVICIOS ARTÍSTICOS, PRESENTACIONES EN VIVO, PRODUCCIÓN Y GRABACIÓN.   | KEVIN DURAN DIAZ  | 686356 |
| E/2022-22016 | 5/5/22           | IMPERMCONSTRUCIONES NEIPHER   | DISEÑO, SUPERVISIÓN Y CONSTRUCCIÓN DE OBRAS CIVILES, MATERIALES DE CONSTRUCCIÓN E IMPERMEABILIZANTES EN GENERAL.  | NELFI MANUEL PEREZ BATISTA  | 686065 |
| E/2022-27520 | 16/5/22          | IMPORTACIONES DOMINICANA DE MOTOR IMPOMOTORS                                      | IMPORTACIÓN DE TODO TIPO DE VEHICULO MOTOR ELÉCTRICO DE DOS Y CUATRO RUEDAS, BICICLETA ELÉCTRICA.   | JENNIFER BELEN VIDAL FERNANDEZ  | 687747 |
| E/2022-27866 | 17/5/22          | IMPORTADORA CASTILLO DIPRES   | VENTA DE EMBUTIDOS Y VEHICULOS.   | DOMINGO FELIZ CASTILLO,<br>HECTOR RAFAEL TEJEDA CONTRERAS,<br>MARCOS ANTONIO NUNUEZ DIPRES,<br>PABLO JIMENEZ FELIZ              | 688074 |
| E/2022-27917 | 17/5/22          | IMPORTADORA DEL SUR B & A, ISUBA  | IMPORTACIÓN Y COMERCIALIZACIÓN DE PRODUCTOS MANUFACTURADOS TALES COMO: BACALAO Y ARENQUE.   | FREMIO RHADAMES SEPULVEDA PIMENTEL  | 688086 |
| E/2022-26019 | 9/5/22           | IMPORTADORA DERON TECHNOLOGY  | IMPORTACIÓN Y VENTAS DE EQUIPOS DE TECNOLOGÍA.  | LUIS MANUEL CALDERON TAVAREZ  | 686572 |
| E/2022-25709 | 6/5/22           | IMPORTADORA KATHERINE ALEXANDRA   | IMPORTACIÓN Y VENTA AL POR MENOR Y AL POR MAYOR DE ROPA.  | KATHERINE ALEXANDRA GARO,<br>ROBEYDA CANTALICIA MORA CHAVEZ   | 686342 |
| E/2022-26187 | 13/5/22          | IMPORTADORA PENIELO   | VENTA DE PESCADO Y MARISCOS AL POR MAYOR.   | JORGE LUIS DE LA CRUZ RODRIGUEZ   | 687293 |
| E/2022-26492 | 16/5/22          | IMPORTADORA SERAVI  | VENTA AL POR MAYOR Y MENOR DE PRENDAS DE VESTIR, CALZADOS, ARTICULOS PARA EL HOGAR, ELECTRODOMESTICOS.  | FENGHUA ZHUANG  | 687611 |
| E/2022-26599 | 11/5/22          | IMPORTADORA XIAOYI  | VENTA E IMPORTACIÓN, JOYAS, MUEBLES, DECORATIVOS PARA EL HOGAR, PRODUCTOS PARA EL HOGAR, DE BELLEZA, ROPA Y CALZADOS, PRODUCTOS ALIMENTICIOS, BEBIDAS.                                  | YUE ZHEN LIANG XIE DE XIE   | 687030 |
| E/2022-16061 | 11/5/22          | IMPRESIONES YA COLÉ   | SERVICIOS PUBLICITARIOS, DISEÑO, SUBLIMACIÓN, IMPRESIÓN, ESTRATEGIAS PUBLICITARIAS PARA EMPRESAS, CONFECCION DE TODO TIPO DE ELEMENTOS PUBLICITARIOS.                                   | JOSE ADELSON TIBURCIO RODRIGUEZ   | 687031 |
| E/2022-26310 | 10/5/22          | IMPRESORA BELEN   | IMPRESION DE FACTURA, TARJETAS DE PRESENTACIÓN, TALONARIOS, COMPRA Y VENTA DE UTENSILIOS DE OFICINAS Y ESCOLARES, DISEÑOS GRÁFICO EN GENERAL.   | YINET TAVAREZ SOLER, MICHAEL BELEN  | 686778 |
| E/2022-23993 | 5/5/22           | IMPRESOS H & F  | SERVICIOS DE IMPRESION, DISEÑO GRÁFICO Y AFINES   | FIORDALIZA MEDRANO SALCEDO DE CARDENAS  | 685846 |
| E/2022-25994 | 9/5/22           | INCARED   | SERVICIOS DE PROCESAMIENTO Y COMERCIALIZACIÓN DE CARNES Y EMBUTIDOS.  | NATHALIA VIRGINIA DE LA CRUZ RAMON  | 686544 |
| E/2022-25485 | 11/5/22          | INDUSTRIAS EDWIN GUZMAN   | IMPORTACIÓN, FABRICACIÓN Y VENTAS DE MUEBLES PARA EL HOGAR Y OFICINAS   | EDWIN GERARDO GUZMAN URBAEZ   | 686896 |
| E/2022-25603 | 6/5/22           | INFORMACIONES FINANCIERAS QING  | SERVICIO DE INFORMACIÓN FINANCIERAS A EMPRESAS NACIONALES Y EXTRANJERAS, DESARROLLAR PROYECTOS DE INVERSIONES ECONÓMICAS A NIVEL NACIONAL E INTERNACIONAL.                              | QINGQUAN NIE  | 686244 |
| E/2022-25863 | 9/5/22           | INFORMATION TECHNOLOGY SERVICES AMSTRONG MEJIA                                    | SERVICIOS TECNOLÓGICOS, DE HOSTING, DE MANEJO DE PROYECTOS, VENTAS DE EQUIPOS Y CONSULTORIA EN EL AREA DE TECNOLOGIA DE LA INFORMACIÓN Y COMUNICACIONES.                                | ALFREDO ADONIS AMSTRONG DE LOS SANTOS, VICKIANA MARISOL MEJIA GONZALEZ  | 686438 |
| E/2022-23889 | 17/5/22          | INGENIERIA & CONSTRUCCIONES BUILCONST   | PROCESAMIENTO Y VACIADO DE CONCRETO CON SISTEMA HIDRÁULICO, CREACIÓN DE DISEÑOS, CONSTRUCCIÓN DE OBRAS, EJECUCIÓN Y SUPERVISIÓN DE PROYECTOS INMOBILIARIOS Y OBRAS CIVILES              | CARLOS FEDERICO PEGUERO CRUZ  | 687809 |
| E/2022-26242 | 10/5/22          | INGENIERIA Y CONSULTORIA JF   | CAPACITACIÓN, CONSULTORIA E INGENIERIA DE LA INDUSTRIA EN GENERAL, ASESORIA EN EL DESARROLLO DE PROGRAMAS DE GESTIÓN INTEGRADA EN SEGURIDAD INDUSTRIAL.                                 | JOSIE NIKOLS FRANCISCO RIJO   | 686756 |
| E/2022-26938 | 12/5/22          | INMOBILIARIA ALBRINCO   | SERVICIO DE GESTIÓN INMOBILIARIA, INVERSIÓN EN BIENES RAICES, ADMINISTRACIÓN DE CONDOMINIOS, GESTIÓN DE FINANCIAMIENTO INMOBILIARIO.  | ANEUDI ISMAEL ALBRINCO VILORIO  | 687313 |
| E/2022-25667 | 6/5/22           | INMOBILIARIA ALTITUD  | SERVICIOS INMOBILIARIOS REALIZADOS POR CUENTA PROPIA, CON BIENES PROPIOS O ARRENDADOS; ADMINISTRACIÓN DE BIENES RAICES POR COMISIÓN O POR CONTRATO.                                     | ONEIDA ROSALIA CANTISANO GUZMAN   | 686309 |
| E/2022-26901 | 12/5/22          | INMOBILIARIA BRS  | SERVICIOS DE DESARROLLO Y CONSTRUCCIÓN DE PROYECTOS INMOBILIARIOS.  | RAFAEL OCTAVIO SILVERIO GALAN   | 687281 |
| E/2022-25159 | 6/5/22           | INMOBILIARIA DEL GRAN PACIFICO BY CMR   | COMPRA, VENTA Y CONSTRUCCIÓN DE BIENES INMUEBLES  | KATHERINE MERCEDES JIMENEZ  | 686096 |
| E/2022-25926 | 9/5/22           | INMOBILIARIA DURAN-ROA & ASOCIADOS  | SERVICIOS INMOBILIARIOS, BIENES RAICES, CONSTRUCCIONES EN GENERAL Y DE OBRAS CIVILES.   | TOMAS ENRIQUE ROA FAMILIA   | 686483 |
| E/2022-25122 | 5/5/22           | INMOBILIARIA E INVERSIONES SANTANA TINEO  | COMPRA Y VENTA DE VEHICULO Y DE PROPIEDADES, ALQUILERES Y ADMINISTRACIÓN DE PROPIEDADES, ASUNTOS INMOBILIARIO EN GENERAL, ASUNTOS LEGALES EN GENERAL.                                   | JERMMY DANIEL SANTANA GUERRERO  | 685863 |
| E/2022-25988 | 12/5/22          | INMOBILIARIA LA PAZ   | SERVICIOS DE ASESORIA INMOBILIARIA EN GENERAL, AUDITORIA EN OBRAS CIVILES.  | INMOBILIARIA LA PAZ, S.R.L.   | 687196 |
| E/2022-27335 | 16/5/22          | INMOBILIARIA LUXURIOUS EAST - 023   | LA ADQUISICIÓN Y/O ADMINISTRACIÓN DE BIENES INMUEBLES QUE SE DESTINEN AL ARRENDAMIENTO O LA ADQUISICIÓN DEL DERECHO A PERCIBIR INGRESOS PROVENIENTES DEL ARRENDAMIENTO DE DICHO BIENES. | DUNNY ESPERANZA GUERRA DIAZ   | 687641 |
| E/2022-26642 | 11/5/22          | INMOBILIARIA NUEVO HATILLO  | SERVICIOS Y ASESORIA INMOBILIARIA EN GENERAL, CONSTRUCCIÓN, COMPRA, VENTA, I RENTA Y ADMINISTRACIÓN DE PROPIEDADES.   | EUSEBIO UBALDINO PENA TAVERAS,<br>VICENTE MOTA DE LA CRUZ   | 687109 |
| E/2022-26189 | 12/5/22          | INMOBILIARIA PALOMARES CONCEPCION   | PROYECTOS INMOBILIARIOS; CONSTRUCCIÓN DE PROYECTOS HABITACIONALES Y COMERCIALES; INGENIERÍA CIVIL; ALQUILER, COMPRA Y VENTA DE VIVIENDAS Y LOCALES COMERCIALES.                         | SAGRARIO ERCIRA CONCEPCION SUAZO  | 687127 |
| E/2022-20036 | 5/5/22           | INMOBILIARIA PAMUR  | COMERCIALIZACIÓN, COMPRA, VENTA Y DESARROLLO DE PROYECTOS INMOBILIARIOS, BRINDAR ASESORIA Y PROMOCIÓN DE INVERSIONES EN EL PAÍS.  | PAVEL GIORDANO GARCIA MATOS   | 686086 |
| E/2022-25456 | 10/5/22          | INMOBILIARIA RHINEY   | COMPRA, VENTA Y ADMINISTRACIÓN DE BIENES RAICES EN GENERAL.   | NABY DE JESUS LANTIGUA PAULINO  | 686703 |
| E/2022-27092 | 13/5/22          | INMOBILIARIA ROSMAR   | BIENES RAICES EN GENERAL.   | INMOBILIARIA ROSMAR, S.R.L.   | 687767 |
| E/2022-27461 | 16/5/22          | INMOBILIRIA MARTE REINOSO   | COMPRA Y VENTAS DE PROPIEDADES.   | JANET MERCEDES MARTE REINOSO  | 687700 |
| E/2022-27231 | 13/5/22          | INNOVACIÓN DE COSMÉTICOS CAPILARES INCOCAP  | ELABORACIÓN, VENTA Y DISTRIBUCIÓN DE COSMÉTICOS CAPILARES   | ESTEISY ROSARIO FRIAS   | 687551 |
| E/2022-27527 | 16/5/22          | INSTITUTO BEANICE PUNTA CANA  | DAR SERVICIO DE UNA ACADEMIA DE BELLEZA.  | BEATRIZ TORRES  | 687752 |
| E/2022-25372 | 5/5/22           | INSTITUTO DE CAPACITACIÓN PARA LAS PERSONAS CON DISCAPACIDAD DE HAINA - ICAPEDIH  | BRINDAR AYUDA MORAL Y ECONOMICA A LAS PERSONAS CON DISCAPACIDAD VISUAL QUE ESTÉN EN SITUACIONES DE DIFICULTAD COMO CONSECUENCIA DE DESASTRES NATURALES.                                 | LILA MARGARITA GARCIA   | 686054 |
| E/2022-24695 | 5/5/22           | INSTITUTO DE CAPACITACIÓN PORTUARIA Y LOGÍSTICA DE LA REPÚBLICA DOMINICANA INPLOG | CREAR UNA ESCUELA DE CAPACITACIÓN PORTUARIA Y MARÍTIMA QUE IMPULSE LOS OBJETIVOS DEL SECTOR, HACIENDO SINERGIAS CON LAS CAPACIDADES ACTUALES.   | ANGEL FRANCISCO RAMOS BRUSILOFF   | 685951 |
| E/2022-24731 | 10/5/22          | INSTITUTO DE DATOS TRO IDTR   | SIN FINES DE LUCRO DEDICADA AL DESARROLLO DE MODELOS ESTADÍSTICOS PREDICTIVOS, CAUSALES Y DESCRIPTIVOS, Y OTRAS TECNOLOGIAS, PARA APOYAR A LA SOCIEDAD CIVIL.                           | RAINIER CHRISTOPHER DOMINGO MALLOL COTES  | 686835 |
| E/2022-26299 | 10/5/22          | INSTITUTO DOMINICANO DE DERECHO PROCESAL CONSTITUCIONAL IDPC                      | SIN FINES DE LUCRO QUE SE DEDICARA A IMPULSAR EL ESTUDIO, FOMENTO Y DIFUSIÓN DEL DERECHO Y EN PARTICULAR, DEL DERECHO CONSTITUCIONAL Y DEL DERECHO PROCESAL CONSTITUCIONAL.             | HERMOGENES BIENVENIDO ACOSTA DE LOS SANTOS  | 686765 |
| E/2022-26732 | 12/5/22          | INSTITUTO PARA SORDOS SANTA ROSA ISSRO  | SIN FINES DE LUCRO. ELABORAR Y PONER EN EJECUCIÓN PLANES Y PROGRAMAS DIRIGIDOS AL DESARROLLO INTEGRAL DE LAS PERSONAS CON DISCAPACIDAD AUDITIVA.  | INSTITUTO AYUDA AL SORDO SANTA ROSA, INC  | 688031 |
| E/2022-25261 | 5/5/22           | INTEMPO   | PARA IDENTIFICAR PROYECTO RESIDENCIAL Y COMERCIAL.  | JOSE LUIS CANALES URETA   | 686006 |
| E/2022-25898 | 9/5/22           | INTERIORES Y ACCESORIOS AROLIN IMPORT   | VENTA AL POR MAYOR Y AL POR MENOR DE ROPA INTERIOR, MEDIAS, PRENDAS PARA DORMIR Y PARA LA PLAYA, CALZADO, PRENDAS PARA VESTIR, ARTICULOS DE ARTESANIA.                                  | ANDERSON RAMIREZ GUERRERO   | 686462 |
| E/2022-27073 | 13/5/22          | INTERPRETTA   | AGENCIA DE GESTIÓN DOCUMENTAL Y ADMINISTRATIVA, REVISIÓN DE TEXTOS TÉCNICOS Y LITERARIOS, CORRECCIÓN DE ESTILO, TRADUCCIONES LEGALES.   | WILSON RAFAEL MARTINEZ PEREZ  | 687409 |
| E/2022-24970 | 4/5/22           | INTERVAPE TRADING   | IMPORTACIÓN Y EXPORTACIÓN, COMPRA Y VENTA DE VAPES Y ACCESORIOS DE VAPES TALES COMO LIQUIDOS CARBONES.  | GUSTAVO ADOLFO GUERRERO PENA  | 685745 |
| E/2022-25134 | 5/5/22           | INVERSIONES 2130  | ADMINISTRACIÓN DE PROPIEDADES INMOBILIARIAS.  | BUFETE MEJIA-RICART & ASOCIADOS, S.R.L.   | 685868 |
| E/2022-26786 | 12/5/22          | INVERSIONES AGUAVIVA  | SERVICIO DE PRÉSTAMO PERSONALES, FINANCIAMIENTO DE VEHICULOS, PRÉSTAMOS HIPOTECARIOS, OTRA ACTIVIDADES DE CRÉDITOS PERSONALES EN GENERAL.   | JOSÉ FRANCISCO MARTE NUNEZ  | 687176 |
| E/2022-24900 | 4/5/22           | INVERSIONES BENCOSME BENCOSME   | FINANCIAMIENTO, COMPRA Y VENTA DE VEHICULOS.  | IVELIA JOCELYN BENCOSME BENCOSME  | 685754 |
| E/2022-27081 | 13/5/22          | INVERSIONES BENHECA   | REALIZACIÓN Y CONSTRUCCIÓN DE OBRAS DE INGENIERIA CIVILES E INMOBILIARIA, PRÉSTAMOS HIPOTECARIOS, COMPRA Y VENTA DE INMUEBLES, Y GESTIÓN DE PAGO DE FACTURAS POR COBRAR.                | CAROLINA MASSIEL PAREDES BRILLANTE,<br>HENRRY BENJAMIN TEJEDA GUERRERO,<br>BENJAMIN FERNANDO TEJEDA SIBLIO                      | 687417 |
| E/2022-27329 | 16/5/22          | INVERSIONES CABPRO  | SERVICIO DE INVERSIONES, COMPRAVENTA DE INMUEBLES, CONSTRUCCIÓN.  | YANIK CHRISTOPHER ANGELO AKRABOV PEDRINI  | 687635 |
| E/2022-25980 | 17/5/22          | INVERSIONES CAMILO & MENA   | SERVICIOS INMOBILIARIO, BIENES RAICES, PRÉSTAMOS EN GENERAL Y CONSTRUCCION; FINANCIAMIENTOS DE PROPIEDADES Y VEHICULOS  | FAUSTO CAMILO MOREL   | 687992 |
| E/2022-26970 | 16/5/22          | INVERSIONES CENTRAL CARIBE  | SERVICIOS DE PRODUCCIÓN DE PROGRAMAS DE TV.   | PEDRO RICARDO VALDEZ TRAVIESO   | 687680 |
| E/2022-27355 | 16/5/22          | INVERSIONES CEPELLI   | OTORGAR PRÉSTAMOS PERSONALES Y COMERCIALES, FINANCIAMIENTO DE VEHICULOS, CASAS, SOLARES, TERRENOS, HIPOTECAS, SERVICIOS INMOBILIARIOS.  | HERLSON STEVEN QUITERIO   | 687888 |
| E/2022-26845 | 12/5/22          | INVERSIONES CRESPO BEJARAN  | SERVICIOS DE MANTENIMIENTO, INSTALACIÓN, REPARACIÓN, COMPRA Y VENTA DE EQUIPOS DE AIRES ACONDICIONADOS.   | INVERSIONES CRESPO BEJARAN  | 687230 |
| E/2022-27804 | 17/5/22          | INVERSIONES CUSA  | VENTA DE MONTURAS DE LENTES, LENTES DE SOL, PERFUMES Y ARTICULOS ARTESANALES RELACIONADOS.  | LUIS RAFAEL CUELLO SANDOVAL   | 688000 |
| E/2022-27206 | 13/5/22          | INVERSIONES DDEDD   | PRÉSTAMO PERSONALES Y EMPRESARIALES CON Y SIN GARANTIA HIPOTECARIA, IMPORTACIÓN, COMPRA, VENTA Y FINANCIAMIENTO DE VEHICULOS NUEVOS Y USADOS.   | DAVID EMIL FERNANDEZ TORRES,<br>BEYANIRYS ALTAGRACIA GONZALEZ DE FERNANDEZ  | 687538 |
| E/2022-26512 | 11/5/22          | INVERSIONES DOMÍNGUEZ LÓPEZ   | PROMOVER, EXPLOTAR, OPERAR, COMERCIALIZAR, EN TODAS SUS MODALIDADES JUEGOS DE SUERTE Y AZAR, LOTERIAS ELECTRONICAS.   | FRANCISCO ARGENIS TORIBIO LOPEZ,<br>FERNANDO DOMINGUEZ LOPEZ  | 686936 |
| E/2022-24979 | 4/5/22           | INVERSIONES DUOPER  | VENTA DE PRODUCTOS QUÍMICOS, DESINFECTANTES, ACEITES, MATERIALES ELECTRONICOS Y ACCESORIOS, MATERIALES ELÉCTRICOS Y ACCESORIOS, MATERIALES INFORMÁTICO.                                 | LUIS DANIEL DUVAL PINA  | 685952 |
| E/2022-27946 | 17/5/22          | INVERSIONES ECOPEADE  | SERVICIOS DE PRÉSTAMO CON GARANTIA.   | WILLY MANUEL HIDALGO ALMANZAR   | 688121 |
| E/2022-24960 | 4/5/22           | INVERSIONES ELIDUVINA   | VENTA DE UTENSILIOS DE COCINA.  | ELIDUVINA SABINO DE JIMENEZ,<br>NICOLAS JIMENES PEÑA  | 685735 |
| E/2022-21661 | 4/5/22           | INVERSIONES FBTS SOLUTIONS  | COMPRA Y VENTA DE INMUEBLES, TOMAR Y DAR EN ARRENDAMIENTO, PERMUTAR, VENDER, APORTAR EN NATURALEZA A OTRAS SOCIEDADES. HIPOTECAR.   | FELIX ADALBERTO BAUTISTA  | 685749 |
| E/2022-27223 | 13/5/22          | INVERSIONES GELMON  | VENTA, ALQUILER Y CONSTRUCCIÓN DE BIENES INMUEBLES.   | LUIS FERNANDO JULIAN CHALAS   | 687545 |
| E/2022-26375 | 10/5/22          | INVERSIONES GRAN OCEANICA   | SERVICIO DE EMISIÓN Y PRODUCCIÓN DE PROGRAMAS RADIALES INTERACTIVOS.  | PEDRO RICARDO VALDEZ TRAVIESO   | 686836 |
| E/2022-25766 | 9/5/22           | INVERSIONES GYMETAL   | ELABORACIÓN, TRANSFORMACIÓN, COMERCIALIZACIÓN, COMPRA, VENTA, EXPORTACIÓN E IMPORTACIÓN DE: METALES EN GENERAL.   | YSVEL ANTONIO GONZALEZ MARIN  | 686397 |
| E/2022-27643 | 16/5/22          | INVERSIONES H&C HERNANDEZ CABRERA   | EMPRESA DE INVERSIONES GESTIÓN Y ADMINISTRACIÓN QUE PROPORCIONA RESPALDO FINANCIERO, HACIENDO INVERSIONES DE CAPITAL PRIVADO EN EMPRESAS O MICROEMPRESAS.                               | PABLO LUIS HERNANDEZ RODRIGUEZ  | 687848 |
| E/2022-25924 | 9/5/22           | INVERSIONES INMOBILIARIA RICARDO ALVAREZ & ASOCIADOS                              | INVERSIÓN INMOBILIARIA, COMPRA Y VENTA DE TODO TIPO DE INMUEBLES, ASI COMO A LA ADMINISTRACIÓN DE ALQUILERES INMOBILIARIOS, CONSTRUCCIÓN DE PROYECTOS URBANOS Y TURÍSTICOS.             | INVERSIONES INMOBILIARIA RICARDO ALVAREZ & ASOCIADOS, S.R.L   | 686473 |
| E/2022-27347 | 16/5/22          | INVERSIONES J.EX  | COMPRA DE DIVISAS EXTRANJERAS.  | GILBERTO JAVIER GARBITOS NOVA   | 687638 |
| E/2022-25592 | 6/5/22           | INVERSIONES JACKMAR   | COMPRA Y VENTA DE SOLARES, CASAS, VILLAS Y APARTAMENTOS, ADEMAS LA ADMINISTRACION DE LOS MISMOS.  | JACQUELINE FLUD   | 686238 |
| E/2022-26426 | 13/5/22          | INVERSIONES JHORKEVIN   | VENTA AL POR MENOR DE ARTICULOS PARA EL HOGAR, SERVICIOS DE CREDITO Y FINANCIAMIENTOS DE VEHICULOS, SERVICIO DE OTORGAMIENTO DE PRÉSTAMOS POR ENTIDADES QUE NO RECIBEN DEPOSITOS.       | JUNIOR DE LEON PEREZ  | 687456 |
| E/2022-22688 | 11/5/22          | INVERSIONES JHULY'S FOOD IJFAC  | ELABORACIÓN Y VENTAS DE ALIMENTOS (FAST FOOD), Y ASESORÍAS DE INSTALACIÓN DE COCINAS MÓVILES.   | MARTIN DE JESUS LACIEL MARTE  | 686999 |

| [210] EXP.   | [220] SOL. FECHA | [561] NOMBRE COMERCIAL                        | [510] ACTIVIDAD  | [730] SOLICITANTE  | [111] REGISTRO |
|--------------|------------------|---|--|--|----------------|
| E/2022-27780 | 17/5/22          | INVERSIONES JPPC                              | VENTA RESPUESTOS DE VEHICULOS  | AURY PATRICIA PARRA POLANCO,<br>JOSE BOLIVAR PARRA MARTINEZ            | 687946         |
| E/2022-23708 | 4/5/22           | INVERSIONES JUAN Z                            | COMERCIO DE COMPRA Y VENTA DE BIENES Y SERVICIOS DE ALIMENTOS, SERVICIOS JURIDICOS, INMOBILIARIOS, TRANSPORTE Y CASA DE CAMBIO.  | GREGORIO ALFONSECA RUDECINDO,<br>CRISTINO ALFONSECA RIVERA             | 685687         |
| E/2022-25492 | 11/5/22          | INVERSIONES KAILANI                           | COMPRA, VENTA, DESARROLLO, ALQUILER Y ADMINISTRACION DE INMUEBLES, CONSTRUCCION DE CASAS, EDIFICIOS Y OBRA EN GENERAL.   | CESAR AUGUSTO SAVINON CABA   | 686948         |
| E/2022-18009 | 13/5/22          | INVERSIONES KTMEC                             | DESARROLLO DE PROYECTOS DE INFRAESTRUCTURA, LA SUSCRIPCION, ADQUISICION, TENENCIA, DISFRUTE, ADMINISTRACION O ENAJENACION DE VALORES MOBILIARIOS.                                  | KATIUSKA PAULINA CEDENO MORENO   | 687423         |
| E/2022-25226 | 5/5/22           | INVERSIONES MANASITA                          | COMPRA Y VENTA DE INMUEBLES, TOMAR Y DAR EN ARRENDAMIENTO, PERMUTAR, VENDER, APORTAR EN NATURALEZA A OTRAS SOCIEDADES, HIPOTECAR.  | FELIX ADALBERTO BAUTISTA   | 685934         |
| E/2022-26860 | 13/5/22          | INVERSIONES MATGAS                            | COMPRA, VENTA Y DISTRIBUCION DE ALIMENTOS Y BEBIDAS.   | JOSE FRANCISCO MATOS GARCIA  | 687587         |
| E/2022-24820 | 6/5/22           | INVERSIONES MESAN                             | ADMINISTRACION DE BARES Y RESTAURANTES, ASI COMO LA CONTRATACION DE ARTISTAS Y MARCAS EN LA REP. DOM. MONTAJES DE EVENTOS, FESTIVALES.   | JUAN RAMON ROSARIO PEREZ,<br>INVERSIONES MESAN S.R.L.                  | 686095         |
| E/2022-26828 | 12/5/22          | INVERSIONES MLR                               | INVERTIR, DIRECTA O INDIRECTAMENTE, EN SOCIEDADES COMERCIALES U OTRAS ENTIDADES QUE LLEVEN A CABO PROYECTOS DE GENERACION ELECTRICA FOTOVOLTAICA.                                  | MIGUEL ANGEL LAMA RODRIGUEZ  | 687212         |
| E/2022-25441 | 6/5/22           | INVERSIONES MNM                               | REALIZAR TODO TIPO DE ACTIVIDADES RELACIONADAS CON LA INVERSION, EL DESARROLLO, LA PROMOCION, CONSTRUCCION Y OPERACION DE PROYECTOS TURISTICOS EN LA REPUBLICA DOMINICANA.         | HIGHPOINT INVESTMENTS, S.A.  | 686118         |
| E/2022-26751 | 12/5/22          | INVERSIONES MOONCAB                           | GESTIONAR, PROMOVER, LLEVAR A CABO Y EJECUTAR ACTIVIDADES DE CONSTRUCCION, DISENO, DECORACION Y DESARROLLO DE PROYECTOS INMOBILIARIOS, NAVES INDUSTRIALES.                         | RICARDO LUIS LUNA CORTES   | 687157         |
| E/2022-25320 | 5/5/22           | INVERSIONES MORLAN GOMEZ                      | SERVICIOS DE FINANCIERA, PRESTAMOS PERSONALES, PRESTAMOS CON GARANTIA DE VEHICULOS, PRESTAMOS CON GARANTIA INMOBILIARIA, COMPRA Y VENTA DE VEHICULOS DE MOTOR.                     | JUNIOR GOMEZ MORLA   | 685994         |
| E/2022-27360 | 16/5/22          | INVERSIONES MULTICREDITO FM, IMFM             | SERVICIOS DE CREDITO (INCL. EL OTORGAMIENTO DE PRESTAMOS POR ENTIDADES QUE NO RECIBEN DEPOSITOS Y QUE ESTAN FUERA DEL SISTEMA, Y CREDITOS PERSONALES Y DE MYPIME.                  | FRANKELIS PEREZ DE LOS SANTOS  | 687647         |
| E/2022-26772 | 12/5/22          | INVERSIONES NEXTGROW & BONILLA                | SERVICIOS DE FINANCIAMIENTOS DE HIPOTECAS, VEHICULOS, TERRENOS, COMPRA Y VENTA DE VEHICULOS.   | SILVIO ANTONIO CEDANO VENTURA  | 687170         |
| E/2022-27294 | 16/5/22          | INVERSIONES NIBADEL                           | VENTA AL DETALLE Y AL POR MAYOR DE ROPA, ARTICULOS Y DEMAS PRODUCTOS DE BEBE, NIÑOS Y ADOLESCENTES.  | BALTASAR DELGADO PEGUERO   | 687607         |
| E/2022-26116 | 16/5/22          | INVERSIONES OSEMAR                            | COMERCIALIZACION DE PRODUCTOS FERRETEROS Y AGROPECUARIOS Y ARTICULOS DEL HOGAR   | FRANCIS ALBERTO SANTOS FRANCISCO                                       | 687850         |
| E/2022-19952 | 7/4/22           | INVERSIONES PANAMERA                          | INVERSIONES EN EL MERCADO DE VALORES DOMINICANO. LA SOCIEDAD O ESTABLECIMIENTO COMERCIAL PODRA REALIZAR TODAS LAS OPERACIONES COMERCIALES, INDUSTRIALES.                           | INVERSIONES PANAMERA, S.R.L.   | 686365         |
| E/2022-25312 | 5/5/22           | INVERSIONES PASSALEY (I.P.)                   | COMPRA, VENTA, ADMINISTRACION, PROMOCION, DESARROLLO, DISENO, SUPERVISION, ALQUILER DE PROYECTOS INMOBILIARIOS, INVERSIONES FINANCIERAS, OBRAS CIVILES.                            | FELIX PASSAILAIGUE PENA  | 685984         |
| E/2022-21060 | 13/5/22          | INVERSIONES PSSW                              | CONSTRUCCION, RECONSTRUCCION Y REPARACION DE OBRAS Y/O PROYECTOS CIVILES, PROYECTOS HABITACIONALES, MULTIFAMILIARES O VIVIENDA UNIFAMILIAR.  | WINFIELD JOSE SHARP GUZMAN   | 687427         |
| E/2022-25984 | 12/5/22          | INVERSIONES RACESANA                          | SERVICIOS DE LA CONSTRUCCION, REMODELACION, ADMINISTRACION, ALQUILER, COMPRA Y VENTA DE TODO TIPO DE INMUEBLE, TALES COMO: VILLAS, CASAS, APARTAMENTOS.                            | JOSE RAMON BAEZ  | 687289         |
| E/2022-26648 | 11/5/22          | INVERSIONES SANDY & ADALGISA                  | PRESTAMOS PERSONALES, HIPOTECARIOS Y FINANCIAMIENTO DE VEHICULOS.  | JUAN SANDY SUERO ALVAREZ   | 687085         |
| E/2022-26652 | 17/5/22          | INVERSIONES SANTOS DEL ROSARIO INVERSANROS    | EXPORTACIONES DE COMPRA Y VENTA DE METALES.  | INVERSIONES SANTOS DEL ROSARIO,<br>E.I.R.L.(INVERSANROS)               | 687892         |
| E/2022-24956 | 4/5/22           | INVERSIONES SANUBE                            | COMPRA Y VENTA DE EQUIPOS ELECTRODOMESTICOS Y DE UTENSILIOS DE COCINA, UTENSILIOS DE LIMPIEZA PARA BAÑOS, CASAS Y OFICINAS, DISPENSADOR Y FILTRACIONES DE AGUAS.                   | AMPARO VALDEZ DIAZ   | 685727         |
| E/2022-25974 | 9/5/22           | INVERSIONES SATHIRI                           | SERVICIOS DE RESTAURANTES Y CATERING   | CARLA MIGUELINA SENCION PEREZ  | 686526         |
| E/2022-26024 | 9/5/22           | INVERSIONES TINEO R & ASOCIADOS.              | VENTAS Y ALQUILERES DE INMUEBLES, TODO TIPO DE SERVICIOS LEGALES EN GENERAL.   | CARMEN YRIS TINEO RODRIGUEZ DE REDMAN                                  | 686575         |
| E/2022-26836 | 12/5/22          | INVERSIONES ZOLX                              | INVERTIR, DIRECTA O INDIRECTAMENTE EN SOCIEDADES COMERCIALES U OTRAS ENTIDADES QUE LLEVEN A CABO PROYECTOS DE GENERACION ELECTRICA FOTOVOLTAICA.                                   | CORPORACION ZONA FRANCA INDUSTRIAL<br>DE SANTIAGO, INC.                | 687576         |
| E/2022-27777 | 17/5/22          | INVESTSMART GROUP BY MIRLA DEL RIO            | SE DEDICARA A LA ADQUISICION, VENTA Y RENTA DE BIENES INMUEBLES, DESARROLLO DE PROYECTOS INMOBILIARIOS Y ACTIVIDADES AFINES.   | MIRLA MASSIELL DEL RIO LOPEZ   | 687970         |
| E/2022-25800 | 11/5/22          | INVESTGRAND                                   | CONSTRUCCION, SUPERVISION, INMOBILIARIA, PROMOCION, PRESTAMOS, FINANCIAMIENTO, TRANSPORTE, IMPORTACION, EXPORTACION DE MATERIALES DE CONSTRUCCION.                                 | MIGUEL OSCAR BERGES CHEZ   | 686863         |
| E/2022-25594 | 6/5/22           | INVESTMENTS WELL THE GOOD DAWN                | VENTAS DE EXCURSIONES Y BIENES IMOBILIARIOS.   | MAYRA CEDENO DEL ROSARIO   | 686248         |
| E/2022-26791 | 12/5/22          | IR & J RENY ANTONIO ROSARIO ROSARIO           | PRESTAMOS DE MENOR CUANTIA.  | RENY ANTONIO ROSARIO ROSARIO   | 687184         |
| E/2022-26624 | 11/5/22          | IREA ISLAND REAL ESTATE                       | SERVICIOS Y ASESORIA INMOBILIARIA EN GENERAL, COMPRA, VENTA Y ADMINISTRACION DE PROPIEDADES, FINANCIAMIENTOS DE INMUEBLES Y AFINES.  | CARLOS ANTONIO LIRIANO PERALTA   | 687055         |
| E/2022-27091 | 13/5/22          | IRON COMPANY RSA                              | IMPORTACION, EXPORTACION DE COMPRA, VENTA Y DISTRIBUCION DE METALES, NO METALES, ALEACIONES FERROSAS Y NO FERROSAS, TRANSPORTE DE METALES.   | IRON COMPANY RSA DOMINICANA, SRL                                       | 687430         |
| E/2022-25491 | 6/5/22           | IRON COMPANY RSD                              | IMPORTACION, EXPORTACION DE COMPRA, VENTA Y DISTRIBUCION DE METALES, NO METALES, ALEACIONES FERROSAS Y NO FERROSAS, TRANSPORTE DE METALES.   | IRON COMPANY RSA DOMINICANA, SRL                                       | 686185         |
| E/2022-25979 | 9/5/22           | ISACONS                                       | SERVICIOS DE CONSTRUCCION: DISENO ARQUITECTONICO, DISENO ESTRUCTURAL Y REMODELACIONES.   | CANDIDO ISSAC CUEVAS SANCHEZ   | 686525         |
| E/2022-25872 | 9/5/22           | ISAF INVESTMENT                               | SERVICIO DE CONSTRUCCION E INMOBILIARIA.   | LILIANNA ISABEL RIOS ABREU   | 686442         |
| E/2022-22695 | 5/5/22           | ISEG&G INGENIERIA Y SOLUCIONES ELÉCTRICAS G&G | SERVICIOS DE INGENIERIA EN GENERAL, CON EL DISENO Y CONFECCION DE PRESUPUESTO, ELABORACION DE PLANOS, SUPERVISION DE OBRAS, CONSTRUCCION Y/O REMODELACION EN GENERAL.              | MARCIAL MELQUISEDEC GERMAN AQUINO                                      | 685900         |
| E/2022-21700 | 13/5/22          | ISLAND IMPORTS J.E.U GOMEZ                    | IMPORTACION, COMPRA Y VENTA DE VEHICULOS DE MOTOR Y NAUTICOS, LUBRICANTES, PIEZAS, NEUMATICOS, ACCESORIOS Y REPUESTOS DE VEHICULOS NUEVOS Y USADOS.                                | JUNIOR EDUARDO UCETA GOMEZ   | 687504         |
| E/2022-25053 | 9/5/22           | ISLENO TOURS BY PEDRO LUIS                    | VENTA AL POR MENOR DE SERVICIOS TURISTICOS INDIVIDUALES Y VIAJES AL CONSUMIDOR, EL TURISTA O LOS CLIENTES CORPORATIVOS.  | PEDRO LUIS ALCANTARA   | 686566         |
| E/2022-20805 | 6/5/22           | ITALO DIVING                                  | SERVICIOS DE BUCEO, SNORKELING, EXCURSIONES ACUATICAS.   | ITALO JUNIOR FLORIDIA GOMEZ  | 686355         |
| E/2022-25421 | 11/5/22          | ITERA GROUP                                   | SERVICIOS DE INGENIERIA, AGRIMENSURA, PRODUCCION, IMPORTACION, EXPORTACION DE ALIMENTOS ANIMAL Y HUMANO, PRODUCCION DE BEBIDAS ALCOHOLICAS Y NO ALCOHOLICAS, GESTION INMOBILIARIA. | ADRIANA COROMOTO DAVILA RODRIGUEZ,<br>NICOLA ADRIAN DI ZIO LANZELLOTTI | 686851         |
| E/2022-26004 | 9/5/22           | IVORY TRAVELS SERVICIOS MULTIPLES             | AGENTE DE VIAJES Y PRESTAMOS PERSONALES.   | GLENYS CAROLINA ABREU JIMENEZ  | 686550         |
| E/2022-25986 | 9/5/22           | J & F CONSTRUCTION PUNTA CANA                 | CONSTRUCCION EN GENERAL, ADMINISTRAR PERSONAL PARA REALIZAR TRABAJOS EN CONSTRUCCIONES DE EDIFICACIONES RESIDENCIALES, HOSPITALES, INDUSTRIALES.                                   | FAUSTIN FRANTZ   | 686548         |
| E/2022-25753 | 9/5/22           | J PENA GONZALEZ                               | VENTAS DE TODO PRODUCTO LICITO Y COMERCIAL MAIZ, MANI, OREGANO, AJIES, JENGIBRE, CAFE, TE, CACAO, ARROZ, HARINAS, CEREALES, PAN, PASTELERIA.                                       | JESUS MARIA PENA GONZALEZ  | 686394         |
| E/2022-25853 | 12/5/22          | J REYES FINANCIERA                            | PRESTAMO DE DINERO FUERA DEL SISTEMA BANCARIO.   | JUNIOR REYES TEJADA  | 687320         |
| E/2022-25296 | 5/5/22           | J&J MATIAS COMERCIAL                          | FABRICACION, VENTA E INSTALACION DE PUERTAS, GABINETES Y VENTANAS.   | ELNI JINEYDI ALCANTARA CORNIELLE,<br>JAN CARLOS MATIAS CASADO          | 685982         |
| E/2022-23157 | 12/5/22          | J&L VDESIGNS                                  | SERVICIOS DE SUBLIMACION, (ARTICULOS PERSONALIZADOS, DETALLADOS), VENTA DE TAZAS, T-SHIRT, GORRAS, VASO, CAMISAS, TODO ENMARCADO DE LASER, GLOBOS.                                 | LEGNA LISBETH DISLA JIMENEZ  | 687199         |
| E/2022-24730 | 3/5/22           | J. DE MOYA CONSTRUCTORA & AGREGADOS           | TRABAJOS DE INGENIERIA, CONSTRUCCIONES DE ESTRUCTURAS E INFRAESTRUCTURAS, DISENO Y CONSTRUCCION DE VIAS, MOVIMIENTOS DE TIERRA Y ALQUILER DE EQUIPOS.                              | YENNY BERENICE SANCHEZ RIVERA  | 685684         |
| E/2022-24673 | 11/5/22          | J. FLOW DE NACIMIENTO                         | SERVICIOS DE COMPOSITOR DE MUSICA, CANTANTE DE MUSICA, ARREGLISTA DE MUSICA, ORGANIZADOR DE ACTIVIDADES O EVENTOS AL AIRE LIBRE O LUGARES PRIVADOS TECHADOS                        | JEFFREY YAN  | 686872         |
| E/2022-27912 | 17/5/22          | J. MENA SOLUCIONES                            | TODO TIPO DE TRABAJO DE ELECTRICIDAD Y PLOMERIA, REPARACION E INSTALACION DE PLANTAS ELÉCTRICAS, FABRICACION Y REBOBINADO DE MOTORES.  | JOSE FRANCISCO MENA ALVAREZ  | 688091         |
| E/2022-27625 | 16/5/22          | J.DE LOS SANTOS & ASOCIADOS                   | SERVICIOS DE ASESORIA LEGAL Y ASUNTOS JURIDICOS EN GENERAL.  | JOEL DE LOS SANTOS ARIAS   | 687822         |
| E/2022-22379 | 5/5/22           | J-A MENDEZ AUTO CARS                          | COMPRA, VENTA, IMPORTACION, EXPORTACION DE VEHICULOS NUEVOS Y USADOS, ENTRE ELLOS CARROS AUTOBUSES EN TODAS SUS VARIEDADES, CAMIONETAS.  | ALEJANDRO MENDEZ NUÑEZ   | 685957         |
| E/2022-27075 | 13/5/22          | JACKDE IMPORTACIONES                          | COMPRA, VENTA, ALMACENAMIENTO IMPORTACION Y DISTRIBUCION DE PRODUCTOS COMESTIBLE Y NO COMESTIBLES, IMPORTACION DE MATERIA PRIMA TEXTIL.  | PEDRO LUIS FERMIN DE LA CRUZ,<br>JOSE AGUSTIN DURAN ARACHE             | 687410         |
| E/2022-24333 | 9/5/22           | JADE III SUR                                  | COMPRA Y VENTA DE TERRENOS Y PROPIEDADES, CONSTRUCCION DE CASAS Y APARTAMENTOS Y ALQUILER DE APARTAMENTOS.   | GREGORY ORLANDO URIBE SORIANO  | 686540         |
| E/2022-19691 | 6/4/22           | JAHIMAR TOURS                                 | SERVICIOS DE TRANSFER, EXCURSIONES, SAFARI, TOURS, TURISMO DE CAMPO O MONTANA, RESERVACIONES DE HOTELES, HACIENDA Y CABAÑAS DE CAMPO.  | MARISOL MAURICIO SEVERINO DE MEDINA                                    | 681627         |
| E/2022-26021 | 9/5/22           | JAMARAR                                       | VENTAS DE ZAPATO, ROPA, UNIFORME DEPORTIVO, GORRA, CARTERA, ACCESORIOS PARA DAMAS.   | RAFAEL ANTONIO REYES RIVAS   | 686570         |
| E/2022-26821 | 12/5/22          | JAMERCA MULTISERVIS                           | VENTA DE PERFUMES Y COSMETICOS.  | JAMERCA MULTISERVIS, S.R.L.  | 687206         |
| E/2022-23738 | 9/5/22           | JANDRIGUEZ FASHION                            | VENTA AL POR MENOR DE ROPA INTERIOR, PRENDAS PARA DORMIR, PIJAMAS, TRAJES DE BAÑOS, CORSETERIA, LENCERIA, CAMISetas Y MEDIAS EX.   | ALEJANDRINA RODRIGUEZ DE NUÑEZ   | 686507         |
| E/2022-18114 | 12/5/22          | JANEMM SERVICIOS Y REPUESTOS                  | VENTAS DE REPUESTOS, MANTENIMIENTOS Y REPARACION DE VEHICULO   | JANSHEL ERASMO MONTERO MONTERO   | 687279         |
| E/2022-25104 | 5/5/22           | JAPER SPORT                                   | SERVICIOS DE APUESTA DEPORTIVA Y JUEGOS DE AZAR.   | JOSE AGUSTIN PEREZ CRUZ  | 685847         |
| E/2022-26697 | 17/5/22          | JAJOS SOLUCIONES                              | ASUNTOS JURIDICOS, PRESTAMOS PERSONALES, HIPOTECARIOS Y FINANCIAMIENTOS DE VEHICULOS.  | JAQUELIN EUSEBIO,<br>JOSELITO CASTRO AQUINO                            | 687898         |
| E/2022-26727 | 12/5/22          | JARA INVESTMENTS                              | INMOBILIARIA: CONSTRUCCION Y DESARROLLO DE PROYECTOS INMOBILIARIOS   | OMAR ALBERTO RODRIGUEZ ROS   | 687141         |
| E/2022-25838 | 11/5/22          | JAREYES AUTOS                                 | IMPORTACION, COMPRA Y VENTA DE VEHICULOS DE MOTOR NUEVOS Y USADOS, FINANCIAMIENTO DE VEHICULOS.  | JOSE AMAURY REYES REYES  | 686878         |
| E/2022-6462  | 7/4/22           | JARI CARE                                     | VENTA DE TODO TIPO DE PELO.  | DUTTA RAJAT  | 681765         |
| E/2022-25077 | 9/5/22           | JASLHYN PIC TOURS AND TRAVEL                  | VENTAS DE HOTELES Y VILLAS, BOLETOS AEREOS, PROCESOS MIGRATORIOS, PAQUETES VACACIONALES NACIONALES E INTERNACIONALES, TOURS.   | GLENY ALTAGRACIA PICHARDO COLLADO                                      | 686571         |
| E/2022-27745 | 17/5/22          | JATRAGAN IMPORT-EXPORT                        | SERVICIOS DE AGRICULTURA, GANADERIA, IMPORTACION Y EXPORTACION DE MAQUINARIA AGRICOLA, CONSTRUCCION, COMERCIO AL POR MAYOR Y AL POR MENOR DE VEHICULOS.                            | FRANCISCO JAVIER TRASHORRAS DE PABLO                                   | 687943         |
| E/2022-25687 | 6/5/22           | JAYDEN AUTO IMPORT                            | IMPORTACION, COMPRA, VENTA DE TODO TIPO DE VEHICULOS, PIEZAS Y REPUESTOS.  | JAYDEN AUTO IMPORT, SRL  | 687796         |
| E/2022-27264 | 13/5/22          | JEJUDEL                                       | HELADERIA; VENTA DE HELADOS.   | JEDER HUBERTO DE LEON PAULINO  | 687573         |
| E/2022-3334  | 21/4/22          | JENGIBRE AZUL RESIDENCIAS & SPA               | IDENTIFICAR RESIDENCIALES LOS CUALES PROPORCIONAN LOS SERVICIOS HOSPITALARIOS TALES COMO ENFERMERIA, PRIMEROS AUXILIOS, ACTIVIDADES RECREATIVAS.                                   | ZORAYA ALTAGRACIA CHECO DE ALVAREZ                                     | 686724         |
| E/2022-14619 | 10/5/22          | JESTON DENTAL AND MEDICAL SUPPLIES            | SERVICIOS ODONTOLOGICOS  | JESUS ENRIQUE VILLALOBOS ESCALONA                                      | 686650         |
| E/2022-26685 | 11/5/22          | JESUS DIAZ CONSULTING                         | SERVICIOS DE AUDITORIA DE ESTADOS FINANCIEROS, AUDITORIAS FORENSES, PERITAJES CONTABLES, CONSULTORIAS, IGUALS CONTABLES, ASESORIA TRIBUTARIA.                                      | JESUS MARIA DIAZ RODRIGUEZ   | 687138         |
| E/2022-26692 | 11/5/22          | JEWARETECH SOLUTIONS                          | SERVICIOS DE CONSULTORIA, CONTRATISTA, CAPACITACION Y TODA ACTIVIDAD DE LA TECNOLOGIA DE INFORMACION Y TECNOLOGIA EN GENERAL, SEGURIDAD DE INFORMACION.                            | JEWARETECH SOLUTIONS, SRL  | 687115         |
| E/2022-26172 | 10/5/22          | JEYMYFRE                                      | SERVICIOS DE PRESTAMOS PERSONALES, HIPOTECARIOS Y FINANCIAMIENTOS, COMPRA Y VENTA DE INMUEBLES.  | FREDDY FEDERICO GARCIA VINAS   | 686658         |
| E/2022-26638 | 11/5/22          | JG & RL PUNTO GASTRONOMICO RD                 | VENTA DE COMIDA, EMPRESARIAL, BUFFET CATERING  | JULIO ERNESTO GONZALEZ TINEO   | 687070         |
| E/2022-23407 | 11/5/22          | JHA ROPA EXTRANJERA & MAS                     | SERVICIOS DE TRANSPORTE DE PAQUETE, CORRESPONDENCIA Y CARGA A NIVEL NACIONAL E INTERNACIONAL, VENTA DE ROPA Y COSMETICOS.  | JENNIFFER VASQUEZ AMARO  | 687043         |
| E/2022-25739 | 11/5/22          | JIMENEZ-MATOS COMERCIAL                       | QUE SE DEDICARA A LA VENTA DE MATERIALES DE CONSTRUCCION, ELÉCTRICOS Y COMESTIBLES.  | PEDRO JULIO JIMENEZ TAVERA   | 686969         |
| E/2022-27450 | 16/5/22          | JIREHFASHION2327                              | VENTA DE ROPA Y ACCESORIOS.  | WENDOLYN MARIA REYNOSO   | 687697         |
| E/2022-27099 | 13/5/22          | JIUPAMIRA ITALIAN RESTAURANT                  | EXPENDIO DE ALIMENTOS Y BEBIDAS, SERVICIOS DE RESTAURANTES EN GENERAL.   | ENMANUEL FLORENTINO ALCANTARA  | 687440         |
| E/2022-26760 | 17/5/22          | JM SANCHEZ INVESTMENT AND REAL ESTATE         | DESARROLLO DE PROYECTOS INMOBILIARIOS Y TURISTICOS. INVERSIONES EN EL SECTOR CONSTRUCCION Y AGRICOLA. SERVICIOS DE TRANSPORTE DE PASAJEROS.  | JENNIFFER VIRGINIA TORRES PAULINO                                      | 688132         |
| E/2022-5381  | 12/5/22          | JM3Y AUTO PARTS                               | COMPRA, VENTA E IMPORTACION DE PIEZAS, REPUESTOS, ACCESORIOS Y PARTES PARA VEHICULOS.  | YOCASTA DOMINGA SANTANA BASORA   | 687269         |
| E/2022-23807 | 18/5/22          | JOA CLOTHING                                  | COMERCIALIZACION NACIONAL E INTERNACIONAL DE PRENDAS DE VESTIR, CALZADOS, BISUTERIA, Y ACCESORIOS, PARA DAMAS, NIÑOS Y CABALLEROS.   | PAUL EDUARDO JOA TEJADA,<br>WILLIE MIGUEL JOA TEJADA                   | 688150         |



| [210] EXP.   | [220] SOL. FECHA | [510] ACTIVIDAD                                   | [730] SOLICITANTE  | [111] REGISTRO  |
|--------------|------------------|---|--|---|
| E/2022-26900 | 12/5/22          | JORDAN QUINTERO                                   | ARTISTA MUSICAL DEL GENERO BACHATA. VENTA DE CANCIONES, SINGLE Y ALBUM, EN LAS PLATAFORMAS DIGITALES. VENTA DE FIESTAS PÚBLICAS Y PRIVADAS, CONCIERTOS Y GIRAS.  | JORDAN MARCEL QUINTERO RODRIGUEZ 687794   |
| E/2022-26164 | 10/5/22          | JORGE & HAZOURY                                   | VENTA Y CONSTRUCCIÓN DE BIENES RAICES Y SERVICIOS DE MANTENIMIENTO INMOBILIARIO.   | MARIA ANTONIA HAZOURY DIAZ 686660   |
| E/2022-13435 | 13/5/22          | JOSEPH LOUIS REFRIGERACION                        | REPARACION Y MANTENIMIENTO DE AIRES ACONDICIONADOS, EQUIPOS ELECTRICOS Y DE REFRIGERACION. IMPORTACION Y VENTA DE REPUESTOS.   | JOSE LUIS DE LOS SANTOS OROZCO 687536   |
| E/2022-27076 | 13/5/22          | JOYERIA CAPULETO                                  | COMPRA Y VENTA DE JOYERIA, ORO, EXPORTACION, IMPORTACION Y CREACION DE PRENDAS   | MANUEL FRANCISCO PEREZ, EDWAR AMAURY REYES BAEZ 687412                              |
| E/2022-27100 | 13/5/22          | JOYERIA JAP                                       | FABRICACIÓN, COMPRA Y VENTA DE TODO TIPO DE JOYAS Y RELOJES. SERVICIO DE CASA DE EMPENO.   | JOSE ARTURO PLACENCIO SEGURA 687267   |
| E/2022-25121 | 17/5/22          | JP MARROQUIN PRESTAMOS SOLUTIONS                  | SERVICIOS DE PRESTAMOS PERSONALES, PRESTAMOS DE DINERO A PEQUEÑOS NEGOCIOS, VENTAS DE PRESTAMOS PERSONALES. VENTA Y FINANCIAMIENTO DE VEHICULOS.   | JENNIFFER PEREZ HEREDIA 688125  |
| E/2022-27399 | 16/5/22          | JP SAOCO DRINK BAR                                | VENTAS DE BEBIDAS ALCOLICAS NACIONALES E INTERNACIONALES, BAR DE DIVERSIÓN, ESPACIOS BAILABLES, REALIZACION DE SHOW DE KARAOKE.  | JIMY WILLIAM PUJOLS VELAZQUEZ 687664  |
| E/2022-20179 | 5/5/22           | JR CRYPTO MEDIA GROUP                             | SERVICIOS DE PUBLICIDAD, RELACIONES PUBLICAS Y PRENSA.   | JUNIOR FRANCISCO GOMEZ DEL ROSARIO 685949   |
| E/2022-22424 | 9/5/22           | JR VALERIO TOURS                                  | SERVICIOS DE TRANSPORTE TURISTICO, TOURS A NIVEL NACIONAL, EXCURSIONES Y SERVICIOS DE TRANSPORTE PRIVADO.  | JOSE GUILLERMO ROSARIO VALERIO 686573   |
| E/2022-25217 | 5/5/22           | JR&CC VARIETY STORE                               | EXPORTACION, IMPORTACION, SERVICIOS, COMERCIO DE PRODUCTOS ALIMENTICIOS, BEBIDAS, LÁCTEOS, PESCADOS Y MARISCOS, MATERIALES GASTABLES DE OFICINAS.  | JUAN ALCANTARA CHARLES, REYNITA YEDI CHERI 685929                                   |
| E/2022-25331 | 5/5/22           | JR16 GROUP  | COMPRA Y VENTA DE PROPIEDADES, MANEJO Y ADMINISTRACION DE BIENES INMUEBLES, DESARROLLO INMOBILIARIO, ADMINISTRACION DE CONDOMINIOS Y CONSTRUCCION  | JUAN RODRIGUEZ 686004   |
| E/2022-26672 | 11/5/22          | JRC JUAN RAMIREZ CIGARS                           | ELABORACION, VENTA, DISTRIBUCION, EXPORTACION, IMPORTACION DE TABACO Y ARTICULOS PARA FUMADORES.   | JUAN RAMIREZ ALVAREZ 687099   |
| E/2022-23197 | 16/5/22          | JTA CAMIONETAS                                    | IMPORTACION, VENTA Y COMERCIALIZACION DE VEHICULOS DE MOTOR.   | JOSE TOMAS AQUINO DE LA ROSA SANCHEZ 687854   |
| E/2022-26444 | 12/5/22          | JUAN CARLOS CENTRO DE SALUD Y WELLNESS SPA        | CENTRO DE FISIOTERAPIA, TERAPIA DE MOVILIDAD, ACUPUNTURA, MASAJES REDUCTORES, MASAJES DEPORTIVOS, MASAJES DE DESCARGA MUSCULAR.  | RANDEL YOEL MONTAS DE LA ROSA 687223  |
| E/2022-26500 | 11/5/22          | JUANA M.B.N VARIEDADES                            | COMPRA Y VENTA DE ROPA PARA VESTIR, CALZADOS, BISUTERIA Y AFINES.  | JUANA MARIBEL BATISTA NUNEZ 686923  |
| E/2022-26028 | 9/5/22           | JUBILE ON THE WATER                               | COMERCIALIZACION, VENTAS Y CRIANZA DE PECES Y OTROS FRUTOS ACUATICOS (ACUICULTURA).  | SANDINO LOPEZ ABAD, EDWIN JOSE GIL SALCEDO 686583                                   |
| E/2022-25230 | 5/5/22           | JUGOS DEL ARBOL                                   | ELABORACION, ENVASE Y VENTAS DE JUGOS DE SABOR A FRUTAS, AGUA SABORIZADA Y AGUA EMBOTELLADA  | JUAN DE DIOS JEURY FABIAN TOLENTINO 685937  |
| E/2022-25850 | 11/5/22          | JULIO GONZALEZ RD SHIPPING                        | SERVICIOS DE ENVIOS Y ENTREGAS DE PAQUETES, CAJAS, TANQUES, MUDANZAS EN GENERAL EN TODO EL PAIS PUERTA A PUERTA.   | JULIO SORIANO GONZALEZ 687022   |
| E/2022-26908 | 12/5/22          | JULIO PERALTA RENT CAR                            | COMERCIALIZACION, IMPORTACION, EXPORTACION Y RENTA DE VEHICULOS.   | JULIO ANTONIO PERALTA DEL ROSARIO 687286  |
| E/2022-27616 | 16/5/22          | JUNTA DE VECINOS ARROYO GRANDE UNIDOS             | ENTIDAD SIN FINES DE LUCRO, DEDICADA AL DESARROLLO DE LA COMUNIDAD.  | DANEIRYS REYES NIVAL 687826   |
| E/2022-27924 | 17/5/22          | JUNTA DE VECINOS DEL RESIDENCIAL PINOS DEL PUERTO | TIENE POR OBJETO EL ESTUDIO, DEFENSA, DESARROLLO Y PROTECCION DE LOS INTERESES ECONOMICOS, SOCIALES Y MORALES DE SUS MIEMBROS. SIN FINES DE LUCRO.   | RAMY MAKHLOUF MALEK 688099  |
| E/2022-22902 | 17/5/22          | JUNTA DE VECINOS EL PROGRESO DEL BUEN VIVIR       | SIN FINES DE LUCRO, CUYO OBJETIVO PRINCIPAL ES ORGANIZAR LAS JUNTAS DE VECINOS Y CENTRO DE MADRES EN LAS COMUNIDADES, ENFRENTAR DIVERSAS NECESIDADES.  | ROSARIO DEL CARMEN CABRERA DE LOPEZ 687930  |
| E/2022-26978 | 12/5/22          | JUNTA DE VECINOS NUEVO RENACIMIENTO               | ENTIDAD SIN FINES DE LUCRO DEDICADA AL ORDENAMIENTO DEL SECTOR Y ACTIVIDADES COMUNITARIAS.   | MARGARITA DE LOS SANTOS 687351  |
| E/2022-26535 | 11/5/22          | JUNTA DE VECINOS PRADOS DE LA MONTANA, 2DA ETAPA  | ENTIDAD SIN FINES DE LUCRO DEDICADA AL MANTENIMIENTO, LA SEGURIDAD Y EL BIENESTAR DE LA COMUNIDAD.   | EVARISTO VASQUEZ BATISTA 686955   |
| E/2022-25100 | 5/5/22           | JURISARTE   | ASISTENCIA JURIDICA, ADMINISTRACION, RENTAS Y VENTAS INMOBILIARIAS, INVERSIONES EMPRESARIALES Y TURISTICAS, COMERCIALIZACION DE CUALQUIER PRODUCTO RELACIONADO A LOS INMUEBLES.  | AMERAYDI ALEXIS SUERO, EMMA MARIA VEIGA VAAMONDE 685843                             |
| E/2022-27142 | 13/5/22          | JURY TRANS  | CONSOLIDADORES DE CARGAS AEREAS Y MARITIMAS, AGENTES ADUANALES, IMPORTACION, EXPORTACION DE MERCANCIA, TRANSPORTE TERRESTRE Y OTRAS OPERACIONES AFINES PARA LA PRODUCCION DE UN PROGRAMA DE TELEVISION, REDES SOCIALES, RADIO Y PERIODICO DIGITAL. | JURY TRANS, S.R.L. 687480   |
| E/2022-25437 | 6/5/22           | JUVENTUD 2.0                                      | SERVICIOS DE CONSTRUCCION, REMODELACION, INSTALACION, MANTENIMIENTO, REFORMA Y REPARACION DE EDIFICIOS.  | JENNIFER CELESTE REYES VIDAL 686113   |
| E/2022-26182 | 10/5/22          | JYR CONSTRUCCIONES                                | SERVICIOS DE CONSTRUCCION, REMODELACION, INSTALACION, MANTENIMIENTO, REFORMA Y REPARACION DE EDIFICIOS.  | JOSE ENRIQUE DIAZ SANTOS 686685   |
| E/2022-27234 | 13/5/22          | K&M INDUSTRIAL                                    | VENTA DE CONTROLES INDUSTRIALES DE AUTOMATISMO INDUSTRIAL Y ARTICULOS ELECTRICOS INDUSTRIALES, Y MATERIALES PARA LA INDUSTRIA.   | KELVIN NATHANAEL VASQUEZ ROSSI 687553   |
| E/2022-26867 | 12/5/22          | KAJHOFRA  | VENTAS Y REPARACIONES DE EQUIPOS MEDICOS, EDIFICACIONES E INFRAESTRUCTURA, ASI COMO TAMBIEN SERVICIOS MEDICOS EN GENERAL Y PROVEEDOR DE TECNOLOGIA DE LA INFORMACION.  | KAJHOFRA, S.R.L., JAIME RAMON MUSTAFA OVALLES 687257                                |
| E/2022-27057 | 13/5/22          | KARAYA CIGAR                                      | COMPRA Y VENTA DE PUROS, DISTRIBUCION, EXPORTACION, IMPORTACION Y PRODUCCION DE TABACO.  | BELISSA DESIREE REYES EUSEBIO 687418  |
| E/2022-20636 | 5/5/22           | KARIMA  | CONFECION Y VENTA DE ROPA, ACCESORIOS, ARTICULOS PARA EL HOGAR. VENTA AL POR MAYOR Y AL DETALLE DE ROPA, ACCESORIOS DEL HOGAR.   | ANA KARINA CANAAN CAMILO 685795   |
| E/2022-25201 | 6/5/22           | KARITAS GROUP                                     | PRODUCCION Y VENTA DE ACCESORIOS DE BISUTERIA, VELONES, LINEA CAPILAR Y DE LA PIEL. CREACION Y VENTA DE ACCESORIOS PARA EL HOGAR: CORTINAS, COJINES, TAPICERIA.  | LIBRADA YNOENCIA DOMINGUEZ FERMIN 686196  |
| E/2022-26254 | 10/5/22          | KAROT   | FABRICACION, DISTRIBUCION Y VENTAS DE PRODUCTOS QUIMICOS DE LIMPIEZA, DESINFECTACION Y MANTENIMIENTO A NIVEL INSTITUCIONAL Y DEL HOGAR.  | KATHERINE RAMONA BURGOS PAULINO, ROBERT DE JESUS ECHAVARRIA MIESES 686737           |
| E/2022-28237 | 18/5/22          | KASAI COMERCIAL                                   | LA COMPRA Y VENTA AL POR MAYOR Y DETALLE DE TODO TIPO DE COMIDA Y BEBIDA PARA EL CONSUMO HUMANO, PRODUCTOS ALIMENTICIOS NACIONALES E INTERNACIONALES EN GENERAL.   | HILDA ARASATY FELIZ FELIZ 688166  |
| E/2022-27066 | 13/5/22          | KASHI VAPES SHOP                                  | COMPRA, VENTA DE VAPES Y PRODUCTOS DERIVADOS, DISTRIBUCION, EXPORTACION E IMPORTACION.   | BELISSA DESIREE REYES EUSEBIO 687420  |
| E/2022-25040 | 4/5/22           | KATERY NAILS AND CLOSET                           | SERVICIOS DE POSTURA DE UNAS ACRILICAS Y COMERCIALIZACION DE PRENDAS Y ACCESORIOS DE VESTIR.   | KATERY MERCEDES MUNOZ GARCIA 685796   |
| E/2022-26997 | 12/5/22          | KATE'S CORNER                                     | VENTA DE COMIDAS Y BEBIDAS ALCOLICAS Y NO ALCOLICAS.   | LOVE KATE LAGUERRE 687373   |
| E/2022-24133 | 9/5/22           | KAZHENRY SERVICES                                 | VENTA, COMPRAS, RENTAS VEHICULOS, RESTAURANTES, CHOFER PRIVADO.  | CASSANDRA HENRY, CASIMIR DESIMAR 686378   |
| E/2022-24987 | 16/5/22          | KCORTS SOLUTIONS                                  | SERVICIOS DE TRABAJOS EN PANELES DE YESO Y CONSTRUCCION LIGERA, PINTURA RESIDENCIAL, INSTALACION Y MANTENIMIENTO DE FILTROS DE AGUA RESIDENCIAL.   | KELVIN REYNER MARTINEZ ABREU 687676   |
| E/2021-52541 | 10/5/22          | KECAYA  | COMPRA Y VENTA DE ARTICULOS DECORATIVOS Y DE LIMPIEZA PARA EL HOGAR  | QUENIA YOSSELIN VASQUEZ SANTANA 686757  |
| E/2022-27009 | 17/5/22          | KEVA HOME ADMINISTRATION                          | SERVICIO DE BIENES RAICES, ALQUILERES, ADMINISTRACION, ASESORIA DE PROPIEDADES Y CONDOMINIOS.  | EMELY ATENAS VENTURA ORTEGA 688083  |
| E/2022-16389 | 12/5/22          | KEVIN E. TRAVELS                                  | AGENCIA DE VIAJES, VENTAS DE PAQUETES TURISTICOS NACIONAL E INTERNACIONAL.   | MARIA SUGEYDI RODRIGUEZ NOESI 687124  |
| E/2022-25672 | 6/5/22           | KIAMM CONSULTING                                  | SERVICIOS DE CONTABILIDAD.   | KIRSY VIOLETA MARTE DE RODRIGUEZ 686307   |
| E/2022-27106 | 13/5/22          | KIKI INTERIOR DESIGN                              | SERVICIOS DE REMODELACION, CONSTRUCCION DE OBRAS GRIS, MATERIALES INSTALABLES, PLANIFICACION Y MONTAJE DE CUENTOS, SERVICIO DE BUFET, SONIDO.  | KIMBERLY DAYERNNY RUIZ BLANCO 687439  |
| E/2022-4573  | 28/4/22          | KING MUSIC  | IMPORTACION Y VENTAS DE EQUIPOS DE AUDIO, INSTRUMENTOS MUSICALES Y ACCESORIOS DE INSTRUMENTOS MUSICALES Y AUDIO.   | KING MUSIC, C POR A 685930  |
| E/2022-26325 | 10/5/22          | KING VAPE HOUSE KVH                               | COMERCIALIZACION, VENTAS, IMPORTACION Y EXPORTACION DE CIGARRILLOS ELECTRONICOS, LIQUIDOS Y ACCESORIOS DE VAPE.  | IVAN JOSE RODRIGUEZ CABRAL, MERARY STEPHANIE DE LA CRUZ DE RODRIGUEZ 686786         |
| E/2022-24865 | 6/5/22           | KIRANTO   | JUEGOS DE AZAR, ORGANIZACION, EXPLOTACION Y COMERCIALIZACION DE JUEGOS DE AZAR Y BANCAS DE LOTERIAS  | NEGOCIOS ICRAPAT, S.R.L. 686142   |
| E/2022-24552 | 3/5/22           | KIYOSHI IMPORT INTERNATIONAL                      | PROMOCION, DISTRIBUCION, COMERCIALIZACION, IMPORTACION Y EXPORTACION DE BEBIDA ALCOLICAS DE CONSUMO NACIONAL E INTERNACIONAL.  | KIYOSHI IMPORT INTERNATIONAL, S.R.L. 685818   |
| E/2022-27787 | 17/5/22          | KIZA  | SERVICIOS DE RESTAURANTE MIXTO.  | MICHEL PALOMA LAUREANO MARTINEZ, RICH MICHEL CHRISTOPHER LLOYD JEAN BAPTISTE 687988 |
| E/2022-25773 | 9/5/22           | KJ IMPORT   | COMPRA Y VENTA DE PRODUCTO ELECTRODOMESTICO AL POR MAYOR Y DETALLES  | KERBY WILLIAM JIMENEZ MOTA 686398   |
| E/2022-25315 | 5/5/22           | KLEAN HOME  | IDENTIFICACION DE APARTAMENTOS.  | JUNIO ABEL SUAREZ MATEO 685985  |
| E/2022-25309 | 5/5/22           | KLEAN HOUSE                                       | IDENTIFICACION DE APARTAMENTOS   | JUNIO ABEL SUAREZ MATEO 685979  |
| E/2022-25144 | 5/5/22           | KNIGHTS TEMPLAR                                   | LA SOCIEDAD SE DEDICARA A LA ADMINISTRACION Y TENENCIA DE BIENES, YA SEAN MUEBLES O INMUEBLES.   | JULIAN GONZALEZ GRATEREAUX 685877   |
| E/2022-25722 | 17/5/22          | KOALA   | VENTA, IMPORTACION, EXPORTACION DE LENTES DE SOL, RELOJES.   | JUAN CARLOS GONZALEZ PIMENTEL 687755  |
| E/2022-25669 | 6/5/22           | KOKI FASHION                                      | DISEÑO, CONFECIONES Y VENTAS DE TODO TIPO DE ROPAS Y UNIFORMES PARA DAMAS, CABALLEROS Y NIÑOS.   | JUAN CARMELO MOTA BAEZ 686319   |
| E/2022-27515 | 17/5/22          | KOSAS D' EVA                                      | VENTA FISICA Y VIRTUAL: JOYAS PRODUCTOS FACIALES PRODUCTOS CAPILARES CREMAS PRODUCTOS NATURALES (ACEITES ESENCIALES) ELECTRODOMESTICOS DEL HOGAR.  | MARIA ESTHER REYNOSO DE VILLAR 688016   |
| E/2022-25788 | 9/5/22           | KR PLUS MAS FAST FOOD                             | VENTA DE COMIDA Y BEBIDA, COMIDA RAPIDA.   | KATIUSCA POLANCO RAMIREZ 686401   |
| E/2022-21094 | 12/5/22          | KT-PILLAR TECHNOLOGY                              | DESARROLLO DE SOFTWARE.  | EDWARD ALBERTO SANTOS GONZALEZ 687319   |
| E/2022-26205 | 10/5/22          | KUALTOS   | EMPRESA DEDICADA A SERVICIOS FINANCIEROS POR MEDIO DE PLATAFORMAS DIGITALES.   | OMAR ALEJANDRO CASTRO ALONSO 686695   |
| E/2022-24774 | 3/5/22           | KURRY CARGO EXPRESS                               | SERVICIOS DE PAQUETERIA EXPRESA, ENVIOS Y COMPRAS INTERNACIONALES, MENSAJERIA, AGENTE ADUANAL, SERVICIOS COURIER, CONSOLIDADORES DE CARGA.   | DIEGO PAULINO ROMAN 685827  |
| E/2022-27521 | 16/5/22          | KUSAMA GROUP                                      | COMPRA, VENTA, TENENCIA Y ALQUILER DE BIENES INMUEBLES.  | BAKAB FARHANG KALYANI 687773  |
| E/2022-21698 | 5/5/22           | KUSHARA BY LUIS                                   | OPERAR TODO TIPO DE NEGOCIOS EN EL AREA DE ALIMENTOS RELACIONADOS A LA GASTRONOMIA DE MANERA GENERAL, ELABORACION Y COMERCIALIZACION DE ALIMENTOS.   | LUIS CARLOS ORTIZ PEGUERO 686003  |
| E/2022-16708 | 17/5/22          | L&H CAR WASH                                      | SERVICIOS DE MANTENIMIENTO DE VEHICULOS.   | DOMINGO ANTONIO BONIFACIO 688021  |
| E/2022-26122 | 13/5/22          | LA BATIDA CARIBBEAN ENERGY                        | PRODUCCION, COMPRA Y VENTA DE ENERGIA PRODUCIDA POR CUALQUIER FUENTE DE ENERGIA.   | JOHNNY DE JESUS CABRERA LOPEZ 687400  |
| E/2022-25140 | 5/5/22           | LA BOHEME INVESTMENTS                             | IMPORTACION Y COMERCIALIZACION DE PRODUCTOS COSMETICOS TALES COMO MAQUILLAJES.   | BUFETE MEJIA-RICART & ASOCIADOS, SRL 685873   |
| E/2022-26748 | 12/5/22          | LA CARIBA   | VENTA DE MOBILIARIO, ARTICULOS DEL HOGAR, MATERIALES PARA LA CONSTRUCCION, SERVICIOS DE ARQUITECTURA, CONSTRUCCION.  | NICOL LUCCHESINI 687156   |
| E/2022-26545 | 11/5/22          | LA CASONA CIGARS CLUB                             | VENTA, COMERCIALIZACION Y DISTRIBUCION DE TABACO. IMPORTACION Y EXPORTACION DE TABACO.   | ULISES LEONEL PEREZ NINA 687368   |
| E/2022-25084 | 5/5/22           | LA DELICIA VENTURA                                | SERVICIOS DE RESTAURANTE, VENTA DE COMIDA, PANADERIA, REPOSTERIA.  | LUIS ALFONSO VENTURA LUGO 685837  |
| E/2022-27307 | 16/5/22          | LA DOLCERIE DE NATALIA                            | ELABORACION DE POSTRES, PASTELES, BIZCOCHOS, PUDINES, SERVICIOS DE PICADERAS, BANQUETES, BUFFETS.  | LA DOLCERIE DE NATALIA, S.R.L. 688088   |
| E/2022-21820 | 6/5/22           | LA EMBAJADA BARBER SHOP                           | OFRECER LOS SERVICIOS DE PELUQUERIA, TRATAMIENTOS FACIALES, CORTES DE PELO PERSONALIZADOS. VENTA DE TODO TIPO BEBIDAS ALCOLICAS Y BEBIDAS NO ALCOLICAS.  | EDWIN BENJAMIN ALCANTARA AMEZQUITA 686337   |
| E/2022-27511 | 16/5/22          | LA FUENTE DE CRUZ                                 | IMPORTACION, EXPORTACION, VENTA, COMERCIALIZACION, EMBALAJE, RECOLECCION, TRANSPORTACION DE PRODUCTOS TALES COMO: PRODUCTOS Y EQUIPOS DE ALUMINIOS.  | FRANCISCO RODOLFO CRUZ RODRIGUEZ 687733   |
| E/2022-27241 | 13/5/22          | LA FUERZA DE LA VERDAD CON JULIAN PADILLA         | PROGRAMA DE TELEVISION QUE SE DEDICARA AL ANALISIS, COMENTARIOS Y ENTREVISTAS SOBRE LOS TEMAS, PROBLEMAS SOCIALES, ECONOMICOS Y POLITICOS NACIONALES E INTERNACIONALES.  | FELIX JULIAN PADILLA JIMENEZ 687562   |
| E/2022-27084 | 13/5/22          | LA GENTE  | SERVICIO DE SELLO DISCOGRAFICO, ESTUDIO DE GRABACION Y MANEJO DE ARTISTAS  | MAXIMO MIGUEL PERDOMO DONE 687419   |
| E/2022-26615 | 11/5/22          | LA GENTE DE LA SALSA CANTA BOLEROS                | SERVICIOS DE PROGRAMA RADIAL Y TELEVISION.   | GUSTAVO ANTONIO LUNA HENRIQUEZ 687045   |
| E/2022-24050 | 4/5/22           | LA INDUSTRIA BLUE NIGHT CLUB                      | VENTA DE BEBIDAS ALCOLICAS Y NO ALCOLICAS, BILLARD, VENTA DE COMIDA Y SERVICIOS DE HOTEL.  | RICARDO EMILIO DIAZ GUZMAN 685695   |
| E/2022-26536 | 11/5/22          | LA IRREVERENCIA COMERCIAL                         | COMPRA, VENTA E IMPORTACION DE ROPA, ACCESORIOS Y ELECTRODOMESTICOS.   | LA IRREVERENCIA, S.R.L. 686956  |
| E/2022-25622 | 6/5/22           | LA ISLA ZAS TEXTILES                              | IMPORTAR PRODUCTOS TEXTILES PARA COMERCIALIZARLO AL MERCADO NACIONAL AL POR MAYOR Y DETALLE.   | SHAYAN KHAN 686844  |
| E/2022-26534 | 11/5/22          | LA KOROKA   | ELABORACION Y VENTA DE PRODUCTOS DE LIMPIEZA TALES COMO: DESINFECTANTE DE PISO, JABON DE CUABA, SUAVIZANTE DE ROPA Y AFINES.   | NELSON GABRIEL VALERIO ALMANZAR 686960  |
| E/2022-23568 | 17/5/22          | LA MEZCLA CENTRO FERRETERO                        | VENTA DE MATERIALES DE CONTRUCCION, EQUIPOS DE CONSTRUCCION, ASESORIAS, DE CONSTRUCCION Y EDIFICACIONES, CONSTRUCCIONES CIVILES EN GENERAL   | VICTOR ALFONZO PEREZ BERROA 687894  |
| E/2021-33127 | 10/6/21          | LA PERFUMERIE GALERIAS DE AROMAS                  | IMPORTADORES Y DISTRIBUIDORES DE PRODUCTOS DE BELLEZA, PERFUMERIA Y COSMETICOS.  | GALVEZ ARIEL HERNANDEZ GONZALEZ 686824  |

| [210] EXP.   | [220] SOL. FECHA | [561] NOMBRE COMERCIAL                                 | [510] ACTIVIDAD   | [730] SOLICITANTE  | [111] REGISTRO |
|--------------|------------------|--|---|--|----------------|
| E/2022-24941 | 4/5/22           | LA SABANA DE VIOSSAT                                   | COMPRA Y VENTA DE INMUEBLES, ADMINISTRACIÓN DE MUEBLES, INMUEBLES, CONSTRUCCIÓN DE CASAS, EDIFICIOS, Y APARTAMENTOS.  | LA SABANA DE VIOSSAT, S.R.L.   | 685714         |
| E/2022-26031 | 9/5/22           | LA SUECA COFFE BAR                                     | VENTA DE TOSTADA, CAFE, TE, CHOCOLATE, CARNE A LA PARRILLADA, COMIDA, BEBIDAS ALCOHOLICAS, Y NO ALCOHOLICAS Y JUGOS NATURALES.  | MIRIAM CRISTINA HIDALGO DIAZ   | 686580         |
| E/2022-27336 | 16/5/22          | LA TERRAZA BEACH CLUB                                  | SERVICIO DE RESTAURANTE BAR, EXPENDIO DE ALIMENTOS Y BEBIDAS  | HOWARD NEIL ACKMAN   | 687665         |
| E/2022-15569 | 13/5/22          | LA VALIJA DE SOPHIA                                    | VENTA DE ROPA, ZAPATOS AL POR MAYOR Y AL DETALLE Y TODO TIPO DE PRENDAS DE VESTIR.  | RODELMY MARIA BELEN LOPEZ  | 687583         |
| E/2022-26958 | 12/5/22          | LABORATORIO CLINICO YRMA ESPERANZA                     | SERVICIOS DE LABORATORIO CLINICO Y TODO LO RELACIONADO EN ESTA AREA.  | YRMA ESPERANZA PACHECO VARELA  | 687325         |
| E/2022-27118 | 13/5/22          | LANDAIRSEA GROUP                                       | IMPORTACION Y VENTAS AL POR MENOR Y MAYOR DE VIDRIOS, ESPEJOS, PLAFÓN, ARTICULOS ARTESANALES, FERRETEROS, MATERIALES PARA LA CONSTRUCCION.  | FRANKLIN BENJAMIN GOMEZ COSTE  | 687454         |
| E/2022-26475 | 17/5/22          | LANDESTA DESIGNSRD MEDIA GROUP                         | ESTUDIO CREATIVO DE DISEÑO GRAFICO EDICION DE VIDEO Y PUBLICIDAD DIGITAL  | AMAURY DE JESUS LANDESTA LAJARA, LUZ ESTHER HERNANDEZ BUENO  | 687958         |
| E/2022-26349 | 10/5/22          | LAS ELENAS BOUTIQUE                                    | VENTA DE ROPAS PARA DAMAS Y CABALLEROS, ACCESORIOS DE VESTIR Y AFINES.  | MAYELINE CAMINERO GUERRERO   | 686585         |
| E/2022-26541 | 11/5/22          | LAS VEGAS CARIBE                                       | IMPORTACION, COMPRA Y RENTA DE BALANZAS   | LAS VEGAS CARIBE, S.R.L  | 686957         |
| E/2022-27377 | 16/5/22          | LASTE BUSINESS GROUP                                   | DESARROLLOR DE PROYECTOS INMOBILIARIOS, CONSTRUCCIONES DE OBRAS CIVILES, BIENES RAICES COMPRA-VENTA, GESTIÓN, ADMINISTRACION, PROMOTOR Y CONDOMINIOS.   | KELMYN STARLYN VICTORIA CRUZ   | 687655         |
| E/2022-24959 | 4/5/22           | LATERAL PROJECT ARQUITECTOS                            | SERVICIOS DE DISEÑO ARQUITECTONICO Y CONSTRUCCION DE OBRAS CIVILES, INTERIORES, CONSULTORIAS Y PRESUPUESTOS DE DISEÑO Y CONSTRUCCION.   | LUIS ARISMENDY MATEO FERNANDEZ   | 685730         |
| E/2022-27221 | 13/5/22          | LAVANDERIA Y DRY CLEAN ROSA ROSA                       | SERVICIOS DE LAVANDERIA Y EN GENERAL TODO TIPO DE SERVICIOS Y VENTA DE PRODUCTOS DEL CUIDADO TEXTIL.  | BASILIO ROA  | 687550         |
| E/2022-27010 | 13/5/22          | LBD BUSINESS   | COMERCIO AL POR MAYOR Y AL POR MENOR DE LIBROS, MATERIALES DE PAPELERIA, MATERIALES GASTABLES, Y ACTIVIDADES DE SERVICIOS DE COMIDAS Y BEBIDAS.   | SABRINA MICHELLE NAZARIO DE NOVO   | 687377         |
| E/2022-27773 | 17/5/22          | LBP AUTO IMPORT  | VENTA, DISTRIBUCION, EXPORTACION DE VEHICULOS NUEVOS Y USADOS.  | LARRINTON BELTREZ PEREZ  | 687955         |
| E/2022-27849 | 17/5/22          | LCA PAPEL  | FABRICACION, ALMACENAMIENTO, DISTRIBUCION, EXPORTACION E IMPORTACION DE PAPEL Y SUS DERIVADOS.  | CARLOS ANDRES ATILES MONTES DE OCA   | 688034         |
| E/2022-25114 | 5/5/22           | LE TRE CARAVELLE                                       | COMPRA, ELABORACIÓN Y VENTA DE ALIMENTOS Y BEBIDAS ALCOHÓLICAS, LUGAR DE ENTRETENIMIENTO Y RECREACIÓN, SERVICIOS DE SUMINISTRO DE COMIDAS Y BEBIDAS.  | SIMONE MURA  | 686067         |
| E/2022-26539 | 11/5/22          | LEAL SPORT   | BANCAS DEPORTIVAS, IMPORTACION Y VENTAS DE MAQUINARIAS RECREATIVAS DE VIDEO JUEGOS Y TRAGA MONEDAS, VENTAS JUEGOS DE AZAR, VENTAS DE LOTERIAS.  | FAUSTINO NOVA ROSARIO  | 686968         |
| E/2022-27083 | 17/5/22          | LEGADO PANADERO DON HERNAN BREAD S HAUSE               | SERVICIOS DE PANADERIA, REPOSTERIA, RESTAURANTE, CATERING GOURMET Y BEBIDAS NO ALCOHÓLICAS.   | MARIVEL JIMENEZ BENITEZ, HERCILIA JIMENEZ BENITEZ  | 687890         |
| E/2022-24898 | 5/5/22           | LEGAL SERVICES C G VANESSA CASTILLO GERMAN             | SERVICIO DE ABOGADA, ASESORIA Y REPRESENTACION EN SERVICIOS LEGALES, ASESORIA Y REPRESENTACION EN DERECHO COMERCIAL Y CORPORATIVO.  | VANESSA ISABEL CASTILLO GERMAN   | 686073         |
| E/2022-26473 | 16/5/22          | LEGENDARIO RD  | SERVICIOS DE PRODUCCION DE CONCIERTOS TRIBUTO A ARTISTAS DOMINICANOS.   | KELVIN LIRIA NUNEZ   | 687749         |
| E/2022-23800 | 10/5/22          | LEGOM AUTO RESPUESTOS IMPORT                           | COMPRA Y VENTA DE REPUESTOS PARA VEHICULOS.   | LEOCALDO GOMEZ BAEZ  | 686691         |
| E/2022-21616 | 12/5/22          | LENICIA  | IMPORTACION, EXPORTACION, COMPRA, VENTA Y DISTRIBUCION DE PRODUCTOS ALIMENTICIOS Y AGRICOLAS, MATERIALES DE FERRETERIA.   | YAHIA CHARAF   | 687122         |
| E/2022-26232 | 10/5/22          | LEÓN R. INVERSIONES                                    | NEGOCIO DE PRESTAMOS EN GENERAL, COMPRAVENTA, CAMBIO DE DIVISAS.  | RONALD LEON  | 686714         |
| E/2022-27556 | 16/5/22          | LEONEL UN SENTIMIENTO                                  | DEDICADA A IMPARTIR TALLERES, CHARLAS Y ACTIVIDADES CULTURALES, EDUCATIVAS TANTO EN EL ÁMBITO SOCIAL COMO EN LO POLÍTICO.   | JOSE MANUEL MESA   | 687741         |
| E/2022-26275 | 10/5/22          | LETONYA MATOS LMJ                                      | DISEÑO Y EJECUCIÓN DE PROYECTOS ARQUITECTÓNICOS, GESTIÓN DE PROYECTOS, COSTOS Y PRESUPUESTOS DE OBRAS, TRÁMITES Y ASESORIAS DE LICENCIA DE CONSTRUCCIÓN.  | LETONYA HUMBERTINA MATOS JIMENEZ   | 686764         |
| E/2022-26834 | 17/5/22          | LEWI CENTRO DE MASAJES                                 | SERVICIOS DE MASAJES Y TRATAMIENTOS COPORAL, COMPRAS Y VENTAS DE MATERIA PRIMA Y SUPLEMENTOS PARA LOS MISMOS  | LEWIMAR POVEDA SOTO  | 687962         |
| E/2022-26472 | 16/5/22          | LEX SUPER OMNIA  | OFICINA DE ABOGADOS CONSULTORES Y LITIGANTES.   | ROSALBA ESTEY GOMEZ GARCIA   | 687597         |
| E/2022-25099 | 16/5/22          | LGX MULTISERVICIOS                                     | COMERCIALIZACION, FABRICACION, DISTRIBUCION, REPRESENTACION, COMPRA, VENTA, IMPORTACION O EXPORTACION DE PROVISIONES ALIMENTICIAS; MEDICAMENTO.   | JOAN MANUEL SENRA OSSER  | 687799         |
| E/2022-24330 | 11/5/22          | LIA GLAM BEAUTY SALON                                  | SERVICIOS DE SALON DE BELLEZA Y ESTETICA.   | JORGE RAFAEL AYBAR HENAO   | 687019         |
| E/2022-26593 | 11/5/22          | LIBERATO LANDSCAPING                                   | SERVICIOS DE DISENOS DE PAISAJES Y JARDINES, MANTENIMIENTOS Y LIMPIEZAS DE AREAS VERDES Y JARDINES.   | YONI ROMAN MATEO LANTIGUA  | 687018         |
| E/2022-26857 | 12/5/22          | LIBRERIA ALMA DOMINICANA Y ALGO MAS                    | VENTAS DE LIBROS, UTILES ESCOLARES, OFICINAS Y TODO LO RELACIONADO A LA PAPELERIA.  | ADALGISA GONZALEZ DE JESUS   | 687242         |
| E/2022-27781 | 17/5/22          | LIC. JULISSA ROJAS ESTUDIO JURIDICO                    | SERVICIOS DE ASESORIA Y REPRESENTACION LEGAL EN MATERIA PENAL, CIVIL, COMERCIAL, LABORAL, PROPIEDAD INTELECTUAL, ARBITRAJE, INMOBILIARIO, CONSULAR, DERECHO DE FAMILIA.   | JULISSA ROSA ROJAS ESTEVEZ   | 687972         |
| E/2022-26271 | 10/5/22          | LIFE TURISM ACADEMY GROUP LTA                          | ESCUELA DE FORMACION TECNICO PROFESIONAL EN HOTELERIA, TURISMO, LENGUAS MODERNAS, INFORMÁTICA, COCINA Y REPOSTERIA.   | JERRY GIL MERCEDES   | 686743         |
| E/2022-26239 | 10/5/22          | LIFERD REAL ESTATE                                     | COMPRA, VENTA Y ALQUILER DE PROPIEDADES, BIENES RAICES  | DAYSI KARINA ACOSTA ALONZO   | 687006         |
| E/2022-23096 | 11/5/22          | LIGA DE BALONCESTO DE PUEBLO NUEVO BARAHONA LIBAPUNOBA | TODO TIPO DE ACTIVIDADES RELACIONADA CON EL BALONCESTO.   | GABRIEL SUAREZ BAEZ  | 686883         |
| E/2022-23843 | 27/4/22          | LIGA NACIONAL DE BEISBOL PROFESIONAL /LNBP/            | ORGANIZACIÓN DE TORNEOS NACIONAL E INTERNACIONAL, PUBLICIDAD, TRANSMISIONES Y CONTRATACION DE PELOTEROS PROFESIONALES.  | ZACARIAS ALFONSO PENA MELO   | 684861         |
| E/2022-25966 | 16/5/22          | LILISAYO PRODUCER                                      | REALIZACION DE EVENTOS Y TODO TIPO DE AUDIO VISUALES.   | YOMAIRA VARGAS ABREU DE SANTANA  | 687734         |
| E/2022-26468 | 11/5/22          | LILOU LAND   | OPERACIONES INMOBILIARIAS, INVERSIONISTAS EXTRANJEROS.  | CÉCILE DELPHINE RICHARD  | 686902         |
| E/2022-26215 | 10/5/22          | LINICOL NUTRITIONAL INGREDIENTS                        | COMPRA, VENTA, DISTRIBUCION Y COMERCIALIZACION DE COLORANTES ALIMENTARIOS, VITAMINAS, PREMIXES, AROMA, SABORES E INGREDIENTES EN GENERAL.   | JORDI FERNANDEZ GRINO  | 688075         |
| E/2021-59234 | 11/5/22          | LISMED CORPORATION                                     | IMPORTACION, REPRESENTACION, VENTA Y DISTRIBUCION DE PRODUCTOS MEDICOS, PRODUCTOS FARMACEUTICOS, MATERIAL GASTABLE MEDICO Y PRODUCTOS SANITARIOS.   | EMH MEDICAL, SRL   | 687004         |
| E/2022-25168 | 5/5/22           | LISS CHESS FUNDACIÓN                                   | ORGANIZACION SIN FINES DE LUCRO QUE SE DEDICA A PROMOVER Y FOMENTAR LA PRACTICA DEL AJEDREZ EN LA REPUBLICA DOMINICANA.   | LISS CHESS FUNDACIÓN   | 685888         |
| E/2022-23617 | 6/5/22           | LITTLE LULU DAYCARE                                    | ESTIMULACION TEMPRANA, GUARDERIA INFANTIL, EDUCACION INICIAL, SALA DE TAREA, SERVICIO DE CUIDADOS PERSONALIZADO.  | EDINSY GIOLDALIZA SEVERINO CRUZ  | 686146         |
| E/2022-25470 | 6/5/22           | LITTLE NUTTY   | VENTA DE MANTEQUILLA DE MANI Y OTROS PRODUCTOS DE FRUTOS SECOS.   | STEPHANIE FERNANDEZ ACEVEDO  | 686148         |
| E/2022-26448 | 11/5/22          | LIVA HAIR REPUBLICA DOMINICANA                         | OFERTA DE SERVICIOS DE ATENCION MEDICA EN TRASPLANTE CAPILAR PARA HOMBRES Y MUJERES, TRATAMIENTOS MEDICOS EN MATERIA CAPILAR.   | MANUEL VIDAL JIMENEZ CARVAJAL  | 686886         |
| E/2022-25640 | 6/5/22           | LIVERMORE MINING                                       | LA SOCIEDAD TENDRA POR ACTIVIDAD COMERCIAL LA EXPLOTACION, EXPLORACION, ADMINISTRACION Y PRESTACION DE TODO TIPO DE SERVICIOS DE MINERIA.   | ENRIQUE ERNESTO BONETTI GALVAN   | 686276         |
| E/2022-26217 | 10/5/22          | LLAMADO ESTER 911                                      | SIN FINES DE LUCRO, BRINDAR CHARLAS, TALLERES Y DE ORGANIZAR ACTIVIDADES DIRIGIDAS A LAS MUJERES, TRATANDO DE APORTAR PARA EL MEJOR DESARROLLO DE ESA PARTE DE LA POBLACION.  | ELENNY JOSCAR Y UBIERA CEDENO  | 686739         |
| E/2022-24902 | 4/5/22           | LLUM ARQUITECTURA LLUMARQ                              | SERVICIOS DE DISEÑO ARQUITECTONICO, DISEÑO  | DE INTERIORES, INGENIERIA CIVIL, CONSTRUCCION DE OBRAS, VENTAS AL POR MAYOR Y DETALLES ROHENTI ENRIQUE GENAO TATIS               | 685676         |
| E/2022-23645 | 17/5/22          | LMP STORE  | DE MATERIALES FERRETEROS.   | AYLEIN PATRICIA SANTIAGO SANTOS  | 688095         |
| E/2022-23280 | 5/5/22           | LNUGUEZ TRENDY COLLECTIONS.                            | VENTAS DE ARTICULOS, ALIMENTOS Y/O SUPLEMENTOS, MEDICAMENTOS EN GENERAL PARA MASCOTAS DOMESTICAS (PERROS, GASTOS, CONEJOS ETC) Y VENTA DE MASCOTAS DOMESTICAS.  | LORAIN NUNEZ GUERRERO  | 686059         |
| E/2022-25378 | 5/5/22           | LO HELADITO DD   | VENTA DE ROPA, CALZADOS Y ACCESORIOS, PARA DAMAS Y CABALLEROS.  | ALEJANDRO GRULLON DELGADO  | 686061         |
| E/2022-24966 | 16/5/22          | LOCALPAYMENT   | VENTAS DE HELADOS Y POSTRES.  | LOCALPAYMENT, S.A  | 687617         |
| E/2022-25805 | 9/5/22           | LOMART RENTAL  | SERVICIOS DE PROCESAMIENTO DE PAGOS Y COBRANZAS POR CUENTA Y ORDEN DE TERCEROS OFRECER SERVICIOS DE ALQUILER DE EQUIPOS RELACIONADOS CON LA PREPRODUCCION, PRODUCCION Y POSTPRODUCCION DE OBRAS CINEMATOGRAFICAS Y OBRAS AUDIOVISUALES. | LORENZO ALEJANDRO MARTE VARGAS   | 686408         |
| E/2022-19205 | 5/4/22           | LOMAS LINDAS   | VENTA DE INMUEBLES.   | URBANIZADORA VICIOSO, S.R.L.   | 685703         |
| E/2022-26555 | 11/5/22          | LONGEVITY KITCHEN                                      | SERVICIO DE SALUD PREVENTIVA ENFOCADA EN COMBINACIONES DE ALIMENTOS CON EL FIN DE PROMOVER LA SALUD INTENTINAL Y SOSTENIBILIDAD DE LA MISMA.  | MY HEALING SPACE, S.R.L.   | 686983         |
| E/2022-27068 | 13/5/22          | LONUESTRORD SHIPPING GROUP                             | SERVICIO DE EMBARQUE PUERTA A PUERTA DESDE ESTADOS UNIDOS HACIA LA REPUBLICA DOMINICANA.  | VICTOR RAMON SANTANA CUETO   | 687444         |
| E/2022-25634 | 6/5/22           | LORENZO E. FRIAS, MULTISERVICIOS                       | IMPORTACION, VENTA Y ALQUILER DE VEHICULOS Y PRESTACION DE SERVICIOS LEGALES Y NOTARIALES.  | LORENZO ERNESTO FRIAS MERCADO  | 686269         |
| E/2022-22342 | 6/5/22           | LORMOVAL GROUP   | SERVICIOS DE MANICURE, PÉDICURE, PINTURA EN GEL, UNAS ACRÍLICAS, MAQUILLAJE, TINTADO DE CEJAS, LIMPIEZA FACIAL DEPILACION CON CEJAS TINTES.   | WIDELINE LOUIS   | 686188         |
| E/2022-25744 | 9/5/22           | LORRAINE'S KITCHEN                                     | SUMINISTRO DE COMIDAS PARA BANQUETES, BODAS, FIESTAS Y OTRAS CELEBRACIONES, ASI COMO BRINDAR ASESORIA Y CAPACITACION DE DIPLOMADOS, TALLERES.   | LORRAINE ALTAGRACIA BAUTISTA NICOLAS   | 686830         |
| E/2022-25282 | 5/5/22           | LOS ALTOS DE JARABACOA                                 | SERVICIOS DE OPERACION, DESARROLLO Y COMERCIALIZACION PROYECTOS ECOTURISTICOS   | RICH HILL  | 685968         |
| E/2022-25840 | 9/5/22           | LOS CASA PLAGAS  | COMO EMPRESA DE SERVICIOS DEDICADA A LA FUMIGACION CONTRA TODO TIPO DE PLAGAS Y DESINFECCION DE HONGOS, BACTERIAS Y VIRUS.  | CRISTIAN ESMEL MEDINA CUEVAS   | 686418         |
| E/2022-27543 | 16/5/22          | LOS VECINOS DELICIAS                                   | VENTA DE COMIDA   | EMIL TORRES NUNEZ  | 687768         |
| E/2022-27892 | 17/5/22          | LOS VETERANOS DE GUERRA EN REPUBLICA DOMINICANA VGRD   | ENTIDAD SIN FINES DE LUCRO, DEDICADA A LA TRAMITACION Y DONACIONES DE RECURSOS DE PRODUCTOS BÁSICOS, MEDICAMENTOS, EQUIPOS MÉDICOS.   | MITCHEL ELIGIO MARTIS ALMONTE  | 688064         |
| E/2022-20650 | 10/5/22          | LOTTI AGROINDUSTRIAL                                   | PRODUCCION Y COMERCIALIZACION DE PRODUCTOS AGRICOLAS Y AGROPECUARIOS.   | FELIX ANTONIO DIAZ HERNANDEZ   | 686721         |
| E/2022-17342 | 10/5/22          | LOULY & CO   | COMPRA Y VENTA DE PRENDAS DE VESTIR, ACCESORIOS, MAQUILLAJE, PERFUMES, Y ARTICULOS PARA EL HOGAR.   | LUISSANNIA ALTAGRACIA CORONADO JOAQUIN   | 686806         |
| E/2022-24972 | 4/5/22           | LOYALTY PRODUCTS                                       | VENTAS DE PRODUCTOS DE BELLEZA Y LIMPIEZA.  | CRUZ YANUARIA PENA ORTIZ   | 685742         |
| E/2022-23872 | 6/5/22           | LUBRI CAR PEREZ & YCIANO                               | VENTA Y CAMBIO DE ACEITES Y ACCESORIOS PARA AUTOS.  | PAUL ALFREDO PEREZ CRUZ, MARCOS ANTONIO YCIANO BONILLA   | 686173         |
| E/2022-15715 | 20/4/22          | LUCCA  | SOCIEDAD QUE SE DEDICARA A LA INVERSION EN ACTIVOS DENTRO DE LA REPUBLICA DOMINICANA.   | ENRIQUE EDUARDO DE MARCHENA KALUCHE, LUCCA, S.A.   | 687125         |
| E/2022-25049 | 4/5/22           | LUCERO DE LA MANANA                                    | COMPRA, VENTA Y DISTRIBUCION DE MATERIAL GASTABLE DE OFICINA, LIBRERIA Y ELECTRICIDAD AL POR MAYOR Y AL DETALLE.  | DALTON VENTURA, ROSANNA VIDAL DE VENTURA   | 685803         |
| E/2022-23566 | 5/5/22           | LUCKY CHARM INVESTMENTS                                | COMPRA Y VENTA DE INMUEBLES, RENTAS VACACIONALES, MANEJO DE PROPIEDADES, PRESTAMOS PERSONALES, INVERSIONES, EXCURSIONES Y RESERVAS DE HOTEL.  | YIRA LISSETTE CASTRELLON RAMIREZ   | 686000         |
| E/2022-26992 | 12/5/22          | LUIDO RENT CAR   | SERVICIOS DE ALQUILER DE TODO TIPO DE VEHICULOS.  | LUIS RAFAEL DOMINGUEZ ARIAS  | 687370         |
| E/2022-23980 | 4/5/22           | LUIS & PABON EXPRESS SERVICES                          | EMPRESA DEDICADA AL SERVICIO DE TRASLADO DE PERSONAS, MERCANCIAS Y DILIGENCIAS EXPRESS.   | LUIS MIGUEL EUSEBIO GARCIA   | 685756         |
| E/2022-25154 | 17/5/22          | LUKYMAR SOLUTIONS                                      | ELABORACION, DISTRIBUCION Y VENTAS DE TODO TIPO VENTANAS EN VIDRIO, ALUMINIOS Y AFINES, SERVICIOS DE ELABORACION DE PROYECTOS, CONSTRUCTORA.  | LUIS NEIKY MARTINEZ RODRIGUEZ  | 688153         |
| E/2022-26604 | 13/5/22          | LUMA BURROUGHS REAL STATE AND MANAGMENT                | VENTAS Y RENTAS DE PROPIEDADES, MANEJO Y ADMINISTRACION DE PROPIEDADES, ASESORIA INMOBILIARIA.  | LUISA MARGARITA BURROUGHS PICHARDO   | 687457         |
| E/2022-25433 | 13/5/22          | LUMBRERA DIGITAL                                       | SERVICIOS DE ENTRENAMIENTO COMPUTACIONAL.   | GREGORIO BARTOLOME FIGUEROE SUSANA   | 687450         |
| E/2022-27063 | 13/5/22          | LURE   | SERVICIOS DE INVERSION Y FINANCIAMIENTO DE VALORES, ACTIVO DIGITALES  | LUIS MANUEL SANCHEZ HERNANDEZ  | 687407         |
| E/2022-25023 | 11/5/22          | LURIEL ARTE EN HIERRO & MAS                            | FABRICACION, COMPRA, VENTA, INSTALACION DE TODO TIPOS DE HIERRO, ACERO, SOLDADURA Y SERVICIOS DE HERRERIA EN GENERAL.   | LUIS ARIEL MARTINEZ PENA   | 686931         |
| E/2022-25936 | 9/5/22           | LUXE LASHES & NAILS STUDIO                             | SERVICIOS DE BELLEZA, CUIDADO PERSONAL EN GENERAL, VENTA DE PRODUCTOS Y EQUIPOS, REPRESENTACION DE MARCAS, INCLUYENDO, SIN SER LIMITATIVO Y SOLO DE FORMA ENUNCIATIVA.  | CARLOS ALFONSO CUEVAS MEDINA   | 687497         |
| E/2022-27839 | 17/5/22          | LUXOPTIC   | VENTA DE LENTES Y SUS ACCESORIOS, VENTA DE LENTES DE MONTURA, ADAPTACION DE LENTES DE CONTACTO, VENTA DE MONTURAS OFTÁLMICAS, VENTA DE CRISTALES OFTÁLMICOS, VENTAS DE GAFAS DE SOL.  | JOEL ANTONIO MORALES LOPEZ, JOHANNA MARIA GENAO BATISTA, JEIMY GLORIVET MEJIA DE LOS SANTOS, EDITA MELIDA MALDONADO DE RODRIGUEZ | 688023         |
| E/2022-21075 | 17/5/22          | LUZ Y ELIZABETH NAIL BAR                               | ESTABLECIMIENTO DE SALÓN DE BELLEZA, MANICURI, PEDICURI, ARTICULOS ACCESORIOS DE MUJER, PRENDAS DE VESTIR, ROPA INTERIOR.   | ELIZABETH MAGDALENA PEREZ  | 687864         |
| E/2022-19997 | 11/5/22          | LYH PARA BEBE  | VENTA DE ARTICULOS DE BEBES Y NIÑOS Y VENTA Y FABRICACIÓN DE ARTICULOS DE LIMPIEZA E HIGIENE PERSONAL.  | EDISSON JOSE PAULINO GABRIEL   | 687010         |

| [210] EXP.   | [220] SOL. FECHA | [510] ACTIVIDAD   | [730] SOLICITANTE  | [111] REGISTRO  |
|--------------|------------------|---|--|---|
| E/2022-27343 | 16/5/22          | LYN LASHES RD   | SERVICIOS DE ESTÉTICA, SALÓN DE BELLEZA, VENTA DE PRODUCTOS PARA LA BELLEZA EN GENERAL, POSTURA DE PELO Y PESTAÑA  | LENNY GARCIA VIDAL 687636   |
| E/2022-25662 | 6/5/22           | M & A HEREDIA ROJAS   | VENTA DE HELADERIA Y SERVICIOS DE RESTAURANT.  | MIRIAN MERCEDES HEREDIA ROJAS DE HERNANDEZ 686316                               |
| E/2022-27208 | 13/5/22          | M & D DINERO FACIL  | SERVICIO DE PRESTAMOS DE MENOR CUANTIA A MOTORISTAS, CHÓFERES, INVERSIONES EN GENERAL, BIENES RAICES.  | MIGUEL ANGEL DIAZ GONZALEZ 687541   |
| E/2022-25452 | 9/5/22           | M&C HOLISTIC  | COMPRA Y VENTAS DE TERRENOS, VENTA, COMPRA Y RENTAS DE APARTAMENTOS, Y PRESTAMOS HIPOTACARIOS.   | CHARLIE PEREZ 687518  |
| E/2022-26319 | 17/5/22          | M.E.G.B TERRARIOS   | COMERCIALIZACION, VENTA, PRODUCCION Y REPRODUCCION DE PLANTAS, CAPTUS, SUCULENTAS EN BOTTELLAS Y TARROS.   | MANUEL EMILIO GOMEZ BUENO, RAFAEL EMILIO GOMEZ ALVAREZ 687819                   |
| E/2022-25726 | 13/5/22          | M/V MI HOGAR ELECTROMUEBLES   | COMPRA Y VENTA DE ELECTRODOMESTICOS PARA EL HOGAR Y EQUIPOS Y MATERIALES DE OFICINA.   | GABRIEL ANTONIO MENEZ VASQUEZ 687251  |
| E/2022-25141 | 5/5/22           | M3L BUSINESS  | COMERCIALIZACIÓN DE MATERIALES DE CONSTRUCCIÓN. OBRAS DE INGENIERIA.   | BUFETE MEJIA-RICART & ASOCIADOS, S.R.L. 685890                                  |
| E/2022-19593 | 5/5/22           | MACAYA ATHLETIC   | SE DEDICA AL EJERCICIO DE PERSONAS, ENTRENAMIENTO PERSONAL VENTA DE PROTEINAS Y CONTRIBUIR CON LA SALUD FISICA Y MENTAL DE LAS PERSONAS.   | FELIPE ENMANUEL RAMIREZ CASTRO, RICHELSON ELVE 685831                           |
| E/2022-23596 | 4/5/22           | MACBODY FIT   | OFRECER A SUS USUARIOS ACTIVIDADES DEPORTIVAS PROPIAS DE GIMNASIO Y PERSONAL TRAINING, COMERCIALIZACIÓN DE SUPLEMENTOS Y PRODUCTOS DEPORTIVOS Y GIMNÁSTICOS.                           | MICHAEL DAVID AVILA ADAMES 685689   |
| E/2022-26920 | 13/5/22          | MADA DENTAL   | SERVICIOS ODONTOLÓGICOS, REHABILITACION BUCAL Y ORTODONCIA, COMPRA Y VENTA DE HERRAMIENTAS E INSTRUMENTOS PARA USOS MEDICOS U ODONTOLÓGICOS.   | MAIRY ESTEFANIA PEREZ LOPEZ DE TORIBIO 687557                                   |
| E/2022-26090 | 9/5/22           | MADYAM CATERING Y MAS   | REALIZACIÓN DE TODA ACTIVIDAD DE NEGOCIO, RELACIONADA CON SERVICIOS DE CATERING, ORGANIZACIÓN.   | DAMERKIS MADELIN DURAN LIZARDO, AMOURIS GERMAN ARISTY VILLAVICENSIO 686618      |
| E/2022-27742 | 17/5/22          | MAGDALENA URENA ESTETIC BEAUTY SUPLAY   | COMERCIALIZACIÓN, COMPRA, VENTAS, Y DISTRIBUCIÓN DE PRODUCTOS DE BELLEZA TALES COMO: SHAMPOO, TRATAMIENTOS, CREMAS CAPILARES. SERVICIOS DE FACIALES, PEELING, DEPILACIÓN, HIDROFACIAL. | MARIA MAGDALENA URENA DE JIMENEZ 687945   |
| E/2022-27653 | 17/5/22          | MAILNICK'S  | ADQUISICIÓN DE PROPIEDADES MOBILIARIAS O INMOBILIARIAS, CONSTRUIDAS O NO, MEDIANTE APORTACIÓN SOCIAL, COMPRA, PERMUTA.   | IGOR MELNICENCO, OLGA MELNICENCO 687900   |
| E/2022-25870 | 11/5/22          | MAIRENI CASTRO SERVICIOS MULTIPLES.   | VENTA DE MULTIPLES SERVICIOS ELECTROMOTRIZ, MECANICA, SUMINISTRO DE PARTES DE VEHICULOS. TRANSPORTE, COMEDORES. COMIDAS. MANTENIMIENTO INDUSTRIAL Y RESIDENCIAL.                       | HAROLD MAIRENI CASTRO MARTINEZ 686981   |
| E/2022-25860 | 11/5/22          | MAITTE DIAPERS  | VENTAS DE PAÑALES Y WIPES.   | BEATRIZ DE LA CRUZ VASQUEZ 686932   |
| E/2022-21953 | 9/5/22           | MAIZFRUIT GOURMET   | VENTA DE COMIDA.   | DINORAH MARIA DONE REYES 686407   |
| E/2022-27803 | 17/5/22          | MAJESTIC HOME   | PROMOCIÓN Y VENTA DE TODO TIPO DE INMUEBLES, SERVICIOS DE BIENES RAICES Y DE CONSTRUCCIÓN, REPRESENTACIÓN DE COMPAÑIAS NACIONALES Y EXTRANJERAS.                                       | STARLIN VELOZ CASTILLO 688010   |
| E/2022-25021 | 16/5/22          | MAKING MEMORIES   | VENTA Y COMERCIALIZACIÓN DE PRENDAS, ARTICULOS DE DECORACIÓN, LIBROS, JABONES, ACCESORIOS DE VESTIR, PRODUCTOS COSMÉTICOS Y PRODUCTOS DE BELLEZA.                                      | TOMÁS RAFAEL HERNANDEZ METZ 687779  |
| E/2022-25193 | 5/5/22           | MALIE Y GEE ORGANICA PLUS SERVICES  | CONSEJOS DE SALUD NATURALES, VENTA DE PRODUCTOS ORGANICOS Y MAS.   | GRAMANUEL PIERRE 686372   |
| E/2022-20910 | 6/5/22           | MANCOMUNIDAD MUNICIPAL JUAN SANCHEZ RAMIREZ   | EJECUCION DE OBRAS, SERVICIOS MUNICIPALES Y LAS DEMAS ACTIVIDADES CONSIGNADAS POR LA LEY A LOS MUNICIPIOS.   | AYUNTAMIENTO MUNICIPAL DE VILLA LA MATA 686247                                  |
| E/2022-27184 | 13/5/22          | MANEJO DE DESECHOS INDUSTRIALES MD MADEIN   | SERVICIOS DE RECICLAJE DE DESECHOS INDUSTRIALES.   | VICTOR CESAREO VEGA REYES 687521  |
| E/2022-26108 | 10/5/22          | MANGUERAS Y CONEXIONES DEL ESTE MANCONEST   | FABRICACION Y VENTAS DE MANGUERAS HIDRAULICAS, VENTA DE LUBRICANTES, VENTA DE HERRAMIENTAS Y TORNILLOS, IMPORTACION DE MANGUERAS, ACEITE, TORNILLOS Y HERRAMIENTAS                     | JOSE ALMANDO MENDOZA ESPINAL, YOCAIRA ALTAGRACIA MENDOZA GONZALEZ 686629        |
| E/2022-25356 | 5/5/22           | MANIN TECHNOLOGY  | SERVICIO DE INSTALACION DE CAMARA DE SEGURIDAD.  | MELVIN DE JESUS BETANCES HIDALGO 686042   |
| E/2022-25755 | 9/5/22           | MANOARTE  | TRABAJOS PERSONALIZADOS, TAZAS DECORADAS EN PIEDRAS, VASOS PERSONALIZADOS CON TERMINACIÓN EN PIEDRAS Y RESINA, LLAVEROS, SUBLIMACIÓN DE POLOCHER.                                      | ANADINA ANTONIA BARTOLINA NUNEZ CEPEDA 686393                                   |
| E/2022-27114 | 17/5/22          | MANREINS GROUP  | SERVICIOS DE APLICACION DE PINTURA REVESTIMIENTOS E IMPERMEABILIZACIÓN CONSTRUCCIÓN CIVIL DISEÑO ARQUITECTÓNICO INTERIORISMO REMODELACIONES REFRIGERACION PLOMERIA ELECTRICIDAD.       | FRANMEIRY ANAIS GUZMAN MUNOZ, YADIMAR MARBET JOVE RUIZ 688128                   |
| E/2022-25044 | 6/5/22           | MANUEL ROCHE CONSTRUCCIONES   | SERVICIOS DE CONSTRUCCIÓN EN GENERAL.  | MANUEL ANTONIO ROCHE PEREZ 686194   |
| E/2022-25038 | 4/5/22           | MANUELA PACALV  | VENTA DE ROPA EXTRANJERA.  | MANUELA ALTAGRACIA LIRIANO LORA 685791  |
| E/2022-23290 | 9/5/22           | MANUELA'S MAEB BEAUTY CENTER  | SERVICIOS DE PELUQUERIA Y OTROS TRATAMIENTOS DE BELLEZA.   | MANUELA POLANCO EVANGELISTA 686461  |
| E/2022-24106 | 12/5/22          | MANYA ELECTROMECHANICA  | SERVICIOS DE MANTENIMIENTOS Y REPARACIONES DE VEHICULOS COMERCIALES Y VENTAS DE REPUESTOS AUTOMOTRIZ.  | MANUEL ABELARDO ALVAREZ RAMOS 687236  |
| E/2022-26517 | 11/5/22          | MANZANILLO CELULAR COMPUTER   | VENTA Y REPARACION DE PRODUCTOS DE TECNOLOGIA.   | OMAR DE JESUS ESTEVEZ TINEO 686945  |
| E/2022-21337 | 19/4/22          | MANZANILLO HUBRD INDUSTRIAL & LOGISTIC  | SERVICIOS INMOBILIARIOS REALIZADOS A CAMBIO DE UNA RETRIB. O POR CONTRATA (INCLUIDA COMPRA, VENTA, ALQUILER, REMATE, TASACION).  | JOSE JOAQUIN BEJARAN ALVAREZ 687931   |
| E/2022-26441 | 13/5/22          | MARATÓN ECOLÓGICO NACIONAL-MECONAVIDA   | SIN FINES DE LUCRO DEDICADA A FOMENTAR EL DEPORTE Y LAS PRACTICAS SANAS PARA EL DESARROLLO DE LAS COMUNIDADES. CREAR CONCIENCIA ECOLÓGICA PARA LA PROTECCIÓN DEL MEDIO AMBIENTE.       | JOSE SAMUEL NUNEZ ROMERO 287939   |
| E/2022-25569 | 6/5/22           | MARCEKA ELECTRIC  | IMPORTACIÓN, DISTRIBUCIÓN Y VENTA DE MATERIALES ELECTRICOS, SERVICIOS DE INGENIERIA E INSTALACIONES INDUSTRIALES, COMERCIALES Y PARA PROYECTOS INMOBILIARIOS.                          | CARLOS SANTIAGO MARCELINO CASTRO 686047   |
| E/2022-25674 | 6/5/22           | MARDO CONSTRUCTORA  | DISEÑO Y CONSTRUCCION DE OBRAS CIVILES, EDIFICIOS Y REALIZACION DE ESTUDIOS, PROYECTOS, PLANOS, ASESORIAS EN INGENIERIA, ADMINISTRACION DE BIENES RAICES E INMUEBLES.                  | RENÉ ALBERTO MARTINEZ DOMINGUEZ 686314  |
| E/2022-25760 | 10/5/22          | MARELY TOUR   | TRANSPORTE EMPRESARIAL Y TURISTICO MAS GESTIÓN DE VENTA DE VEHICULOS.  | MARELY CHRISTOPHER ENCARNACION 686655   |
| E/2022-27032 | 13/5/22          | MAREOLA   | DISEÑO, CONFECCIÓN Y VENTA DE ROPA Y ACCESORIOS.   | ROSA EMILIA MORIS DISHMEY 687383  |
| E/2022-24769 | 5/5/22           | MARINA DEL ESTE DEVELOPMENT   | ADMINISTRACION Y EXPLOTACION COMERCIAL DE INMUEBLES, COMPRA Y VENTA DE TERRENOS Y SERVICIOS INMOBILIARIOS.   | FRANSHESKA HIDALGO CEDANO 685963  |
| E/2022-22083 | 6/5/22           | MARINO ROMERO CREDITO   | PRESTAMOS PERSONALES Y A MEDIANAS Y PEQUEÑAS EMPRESAS.   | KATIUSKA DE JESUS ROMERO DE TAVERAS 686204                                      |
| E/2022-26686 | 11/5/22          | MARIO & LUIGI PIZZERIA  | VENTA DE PIZZA EN TODAS SUS VARIEDADES.  | YORLANI GALLARDO PEREZ 687105   |
| E/2022-25448 | 6/5/22           | MARISCONMIO   | COMERCIALIZACION DE MEDIOS DE COMUNICACION, VENTA DE PUBLICIDAD EN TELEVISION, RADIO, MEDIOS DIGITALES ASÍ COMO CUALQUIER OTRO MEDIO EXISTENTE EN LA REPUBLICA DOMINICANA.             | ESMELIN SANTIAGO MATIAS GARCIA, ALOFOKE MUSIC, S.R.L. 686123                    |
| E/2022-24797 | 5/5/22           | MARIT KARAOKE, BAR & LOUNGE   | SERVICIOS DE RESTAURANTE BAR DONDE HABRA VENTA DE COMIDA, VENTA DE BEBIDAS ALCOHÓLICAS Y NO ALCOHÓLICAS CON EVENTOS DE KARAOKE.  | JULIO RAFAEL RODRIGUEZ MARTINEZ, ADOLFO RODRIGUEZ LORENZO 685830                |
| E/2022-26345 | 10/5/22          | MARKETING DIGITAL GROUP MDG   | EMPRESA DE SERVICIOS DE PUBLICIDAD Y COMUNICACIONES. PRODUCTORA DE PROGRAMAS DE RADIO Y TV, MONITOREO Y COLOCACION DE PUBLICIDAD.  | SANTA TRINIDAD SORIANO ROMERO 686813  |
| E/2022-26135 | 10/5/22          | MARLYE TRAVEL & SERVICES  | SERVICIOS DE ASESORIAS TURISTICAS, VENTAS DE ESTADIAS EN HOTELES NACIONALES E INTERNACIONALES, VENTAS DE BOLETOS AEREOS, ALQUILER DE VEHICULOS.  | MARLENI FRANCISCA FERNÁNDEZ FERNÁNDEZ 686634                                    |
| E/2022-27054 | 13/5/22          | MARMEL QUIMICA R.E.M.N.   | FABRICACION Y DISTRIBUCION DE PRODUCTOS QUIMICOS PARA LIMPIEZA EN GENERAL COMO: DESINFECTANTES, DESGRASANTE, JABÓN, LAVAPLATOS LÍQUIDOS.   | RAMON EMILIO MARQUEZ NOVA 687406  |
| E/2022-26149 | 11/5/22          | MAROMA REALTORS   | LA COMPRA, VENTA, ARRENDAMIENTO, TENENCIA Y PROMOCION DE BIENES INMUEBLE.  | SIMON RICARDO MIRANDA GIL 687059  |
| E/2022-27029 | 13/5/22          | MAR-ROD   | VENTA DE ROPA Y ACCESORIOS, NUEVA Y USADA, DE MUJER, HOMBRE Y NIÑOS.   | MARLENY DEL PILAR MARTINEZ DE RODRIGUEZ, FRANCISCO JAVIER RODRIGUEZ CRUZ 687382 |
| E/2022-26311 | 10/5/22          | MARSAN REFRIPARTES  | IMPORTACIÓN Y COMERCIOS DE TODOS TIPOS DE PARTES Y REPUESTO DE VEHICULO DE MOTOR, TALLERES PARA VEHICULOS, MANTENIMIENTO Y REPARACIÓN AIRE ACONDICIONADO.                              | SANDRA ORUNA, MARTIN EMILIO YNOA ROA 686777                                     |
| E/2022-26104 | 10/5/22          | MÁS ALLÁ DE LA PIEL   | ORGANIZACION SIN FINES DE LUCRO. ES UNA FUNDACION QUE BUSCA APOYAR A PERSONAS CON PADECIMIENTOS DE LA PIEL EN EL FORTALECIMIENTO DE SU AUTOESTIMA.                                     | KAREN MASSIEL GUTIERREZ REYES 686627  |
| E/2022-25388 | 16/5/22          | MÁS WORD MEDIA  | PUBLICIDAD Y CREACIÓN DE CONTENIDO A FIN DE EMITIR POR DISTINTAS PLATAFORMAS DIGITALES.  | ROSSI REINOSO 687615  |
| E/2022-25278 | 5/5/22           | MASEG BUSINESS SCHOOL   | LOS SERVICIOS QUE BRINDAREMOS SERAN LOS SIGUIENTES: * CAPACITACION Y FORMACION EN NEGOCIOS, GERENCIA, ADMINISTRACION, FINANZAS, RECURSOS HUMANOS.                                      | MELVIN JOEL PEREZ MATEO 686510  |
| E/2022-25305 | 5/5/22           | MAT-MAR AGROINDUSTRIAL  | DISEÑO, VENTAS E INSTALACIONES DE PLANTAS PURIFICADORAS Y EMBOTELLADORAS DE AGUAS Y AFINES, BAJO EL CONCEPTO LLAVE EN MANO, CREACIÓN PROCESOS ADMINISTRATIVO.                          | MAT-MAR AGROINDUSTRIAL 685978   |
| E/2022-25542 | 6/5/22           | MAU MAU   | COMPRA, VENTA, DISTRIBUCIÓN Y COMERCIALIZACIÓN DE ALIMENTOS Y BEBIDAS. GESTIÓN DE NEGOCIO COMERCIAL.   | MANUEL MARINO PATINO CACERES 686202   |
| E/2022-26752 | 12/5/22          | MAWENZI   | GESTIONAR, PROMOVER, LLEVAR A CABO Y EJECUTAR ACTIVIDADES DE CONSTRUCCIÓN, DISEÑO, DECORACION Y DESARROLLO DE PROYECTOS INMOBILIARIOS, NAVES INDUSTRIALES.                             | RICARDO LUIS LUNA CORTES 687158   |
| E/2022-25846 | 9/5/22           | MAX COLOR M & M   | SERVICIO DE STAMPING, EMBOSING, TROQUELADO, CONFECCIÓN DE TROQUELES, TERMINACIÓN DE PEGADO.  | AGATA VIRGEN MARIA PEREZ 686423   |
| E/2022-25688 | 10/5/22          | MAX CONECTA INTERNATIONAL H&M   | SERVICIOS DE CALL CENTER, INTERMEDIACION DE SERVICIOS DE TELECOMUNICACIONES CON OTRAS EMPRESAS, NACIONALES E INTERNACIONALES, SERVICIOS DE ENCUESTAS Y SERVICIO AL CLIENTE.            | FERNANDO MUÑOZ BARRERAS 686821  |
| E/2022-26811 | 12/5/22          | MAX LUGO INGENIERIA Y PROYECTOS   | CONSTRUCCIÓN DE OBRAS CIVILES Y PROYECTOS PRIVADOS, SERVICIOS DE INGENIERIA COMERCIAL E INGENIERIA ELECTRONICA.  | MAXIMO ALEJANDRO LUGO CUEVAS 687202   |
| E/2022-27540 | 16/5/22          | MAXILIZ   | ELABORACION Y COMERCIALIZACION DE PRODUCTOS QUIMICOS DE LIMPIEZA Y COSMETICOS, ASI COMO TAMBIEN VENTAS DE ARTICULOS DE LIMPIEZA.   | MAXIMO ROMERO RUIZ 687760   |
| E/2022-26925 | 17/5/22          | MAYLETH CLOTHING  | TIENDA DE ROPA, IMPORTADORAS DE ROPA, PACAS, VENTA DE PRENDAS DE VESTIR, ZAPATOS, QUINCALLERIA, ASI COMO TODOS SUS AFINES.   | MAYLETH ANDREINA ASCANIO LARA 687887  |
| E/2022-25779 | 9/5/22           | MAZARY  | CENTRO DE ATENCIÓN PRIMARIA; SERVICIOS CLINICOS DE SALUD, SERVICIOS MÉDICOS A DOMICILIO, MEDICINA, CONSULTA GENERAL Y CONSULTA DOMICILIARIA.   | MAZARY, E.I.R.L. 686686   |
| E/2022-27631 | 16/5/22          | MBM GROUP   | SERVICIOS DE FERRERERIA, VENTAS E IMPORTACION DE RESPUESTO DE MOTOCICLETA, PRODUCTOS DE LIMPIEZA, MATERIALES CONSTRUCCION Y ELECTRODOMESTICOS.   | MARCOS ANTONIO MARTINE BUGUE 687837   |
| E/2022-25425 | 6/5/22           | MECO BANCAS   | DESEMPEÑAR EN EL ÁREA DE BANCAS DE APUESTAS COMO ACTIVIDAD COMERCIAL.  | DELFIN ROSARIO RÍO 686102   |
| E/2022-24922 | 4/5/22           | MEDHOME MULTISERVICIOS  | GESTORA, CONSTRUCTORA, INMOBILIARIA, ADMINISTRACION, OPERACIONES, ADQUISICION, COMPRA-VENTA DE INMUEBLES, APORTE EN NATURALEZA DE INMUEBLES, SOLARES.                                  | MEDALYS JOHANNY VILLAVICENCIO SANTANA 685696                                    |
| E/2022-27212 | 13/5/22          | MEDICER CENTRO DE ESPECIALIDADES MEDICAS RENACER  | SERVICIOS CLINICOS, HOSPITALARIOS, DE CONSULTAS MEDICAS Y DE MEDICINA EN GENERAL; CIRUGIA GENERAL, ESTÉTICA Y RECONSTRUCTIVA; SERVICIOS RELACIONADOS CON LA SALUD.                     | JOSE DEL CARMEN DESENA MONTERO 687540   |
| E/2022-25952 | 9/5/22           | MEDINA & ESPINOSA ASESORIA LEGAL, EMPRESARIAL, FINANCIERA, ARQUITECTONICA & CONSULTAS MEDICAS | SERVICIOS DE ASESORIA LEGAL, FINANCIERA, LITIGACIONES JURIDICAS, CONSTITUCIONES DE COMPAÑIAS, ASESORIA IMPOSITIVA, ALQUILERES DE VILLAS TURISTICAS.                                    | MOISES MEDINA MORETA, ERIDANIA ESPINOSA FELIZ 686852                            |
| E/2022-27730 | 17/5/22          | MEGA PRO SOUVENIRS  | IMPORTACIÓN Y COMERCIALIZACIÓN DE TODO TIPO DE SOUVENIRS, REGALOS, PRENDAS, ACCESORIOS   | MACKENSON MARCELIN, SAMUEL LUBIN 687987   |
| E/2022-23533 | 5/5/22           | MEGACABLE DEL CARIBE ALEDENER   | SERVICIOS DE TELECOMUNICACIONES EN GENERAL, (INTERNET, TELEVISION POR CABLE, TELEFONIA IP, IPTV, RADIODIFUSORA Y CUALQUIER SERVICIO RELACIONADO CON LA ACTIVIDAD).                     | ENMANUEL SANTOS GUTIERREZ 685946  |
| E/2022-26607 | 13/5/22          | MEGATECNOLOGY TCS   | VENTA DE EQUIPOS Y SUMINISTRO DE ACCESO A INTERNET INALAMBICO  | TONY ALEXANDER CANDELARIO SOLANO 687468   |
| E/2022-25117 | 5/5/22           | MEL FITNESS STUDIO  | SERVICIOS DE GIMNASIO.   | YANMEL MIGUELINA PEREZ ADAMEZ 686488  |
| E/2022-20974 | 11/5/22          | MELISSA HOME REAL ESTATE J.E.G.A.   | SERVICIOS INMOBILIARIO, BIENES RAICES Y CONSTRUCCION EN GENERAL, DESARROLLO DE PROYECTOS INMOBILIARIOS, ADMINISTRACION, COMERCIALIZACION.  | JORDY EMMANUEL GARCIA ABARUA 686938   |
| E/2022-25175 | 5/5/22           | MELSAM INVESTMENT   | SERVICIO DE RESTAURANTE, COMPRAS Y VENTAS DE A & B   | ALBERTO SOSA BRITO 685987   |
| E/2022-27225 | 13/5/22          | MENA PUERTAS Y VENTANAS   | COMPRA Y VENTA DE PUERTAS Y VENTANAS DE ALUMINIO Y POLIMETAL.  | ALFREDO DE JESUS LEON MENA 687547   |
| E/2022-27969 | 17/5/22          | MENTALCOMFORT   | ASESORIA A EMPRESAS PUBLICAS Y PRIVADAS, TODO LO RELACIONADO A LOS ELEMENTOS PSICOLÓGICOS Y ADMINISTRATIVOS PARA LA CONVINCENCIA.  | JUAN AMADIS SOCORRO OVALLES 688149  |
| E/2022-26057 | 9/5/22           | MEP-HVAC SYSTEMS  | SERVICIOS DE CONSULTORIA, INGENIERIA, CONSTRUCCIONES, DISENOS, SUPERVISION, SISTEMAS HIDRAULICOS ELECTRICOS Y SANITARIOS.  | JACQUELINE DEL CARMEN D AZA TINEO DE MANZUETA 686630                            |
| E/2022-24994 | 13/5/22          | MERARL-BCV  | PROMOCIÓN, COMPRA, VENTA Y FINANCIAMIENTO DE BIENES RAICES   | LUIS EDUARDO LOPEZ VENTURA 687474   |

| [210] EXP.   | [220] SOL. FECHA | [561] NOMBRE COMERCIAL   | [510] ACTIVIDAD  | [730] SOLICITANTE  | [111] REGISTRO |
|--------------|------------------|--|--|--|----------------|
| E/2022-23734 | 16/5/22          | MERCANTIL SAVOY  | CONSTRUCCIÓN, COMPRA, VENTA, DESARROLLO, ADMINISTRACIÓN Y PROMOCIÓN DE PROYECTOS INMOBILIARIOS Y DE BIENES RAÍCES, SERVICIOS DE ASESORIA Y CONSULTORIA INMOBILIARIA.   | MERCANTIL SAVOY, S.R.L.  | 687743         |
| E/2022-25042 | 16/5/22          | MERCEDES MUEBLES Y DECORACIONES MEMDECO  | FABRICACION DE MUEBLES Y DECORACION  | LUIS YOVANY MERCEDES   | 687672         |
| E/2022-25574 | 6/5/22           | MESAS COMUNITARIAS PARA LA DEFENSA DE LOS DERECHOS DEL PUEBLO-MECODEP  | ENTIDAD SIN FINES DE LUCRO CON EL PROPÓSITO ES DEFENDER LOS DERECHOS DEL PUEBLO.   | CARLOS JOSE REYES LINARES, EVARISTO GONZALEZ CRUZ  | 686263         |
| E/2022-24891 | 5/5/22           | METABER INMOBILIARIA JIMENEZ   | SERVICIOS DE GESTIÓN, VENTA, COMPRA, ADMINISTRACIÓN Y RENTA DE BIENES INMUEBLES.   | ALEXI ANTONIO JIMENEZ  | 685935         |
| E/2022-22153 | 12/5/22          | METACORP METAGAMING CORPORATION  | SERVICIO Y DESARROLLO DE SOFTWARE, CONSULTORIA Y ASESORIA TECNOLÓGICA Y SOPORTE TÉCNICO TECNOLÓGICO.   | JUAN CARLOS DISLA MEJIA  | 687180         |
| E/2022-26655 | 11/5/22          | METAL-MECANICOS INDUSTRIALES LIRIANO LLJ   | CONSTRUCCIÓN DE NAVES INDUSTRIALES Y ESTRUCTURAS MECÁNICAS DE HIERROS, SERVICIOS DE MECÁNICA INDUSTRIAL EN GENERAL, MECÁNICA AUTOMOTRIZ.   | LUINCE LIRIANO JIMENEZ   | 687084         |
| E/2022-26123 | 10/5/22          | MEYJESTIC TRADE  | LA COMPRAVENTA, AL POR MAYOR Y MENOR, EXPORTACIÓN E IMPORTACIÓN, DE FRUTAS, VERDURAS, HORTALIZAS Y TODA CLASE DE PRODUCTOS AGRÍCOLAS.  | MARC-CHRISTIAN MEYER   | 686633         |
| E/2022-24599 | 13/5/22          | MG WENG  | IMPORTACIÓN, EXPORTACIÓN, DISTRIBUCIÓN Y COMERCIALIZACIÓN DE CALZADOS, ROPA, ACCESORIOS PARA DAMAS, CABALLEROS Y NIÑOS, UTENSILIOS DE COCINA.  | MINGGUI WENG   | 687392         |
| E/2022-26606 | 11/5/22          | MI CASA ES TU CASA   | SERVICIOS DE CONSTRUCCIÓN Y BIENES RAÍCES EN GENERAL, ADMINISTRACIÓN, VENTA Y ALQUILER DE BIENES INMUEBLES.  | MARIA DOLORES HERNANDEZ SANTOS   | 687187         |
| E/2022-25862 | 9/5/22           | MI DULCE PARTY, DISEÑO DE EVENTOS Y PAPELERÍA CREATIVA   | DISEÑO DE EVENTOS Y PAPELERÍA CREATIVA.  | ROSA DIANA GERMANIA GARCÍA MENDEZ  | 686432         |
| E/2022-27583 | 16/5/22          | MIA GRAN SALON BY SANTA G. RIVERA FELIX  | SERVICIOS DE SALON DE BELLEZA.   | SANTA GREGORIA RIVERA FELIX  | 687797         |
| E/2022-24764 | 5/5/22           | MIATAX DEALER ALL CAR  | VENTA Y ALQUILER DE TODO TIPO DE VEHICULOS NUEVOS Y USADOS, FINANCIAMIENTOS DISPONIBLES A LA MEJOR TASA DEL MERCADO, PRESTAMOS PERSONALES PARA LA COMPRA DE SU VEHICULO.   | CARLA POZO BELEN   | 685828         |
| E/2022-24925 | 4/5/22           | MICHEL & GONZALEZ  | ELABORACIÓN Y PREPARACIÓN DE ALIMENTOS EN COCINA INDUSTRIAL, ASI COMO VENTA Y DISTRIBUCIÓN DE ALIMENTOS, SERVICIOS DE ALOJAMIENTO, ENTRETENIMIENTO, RESTAURANTES Y CATERING.   | FERNANDO ARISTY GONZALEZ POLANCO, JACQUELINE ALTAGRACIA MICHEL SAVINÓN, YSABEL ALTAGRACIA MICHEL SAVINÓN DE EMETERIO | 685700         |
| E/2022-24228 | 11/5/22          | MICHJEY TRUCK & MECHANICAL SERVICES  | IMPORTACIÓN, DISTRIBUCIÓN, VENTA Y ALQUILER DE CAMIONES RECOLECTORES DE BASURA, CABEZOTE PARA PATANAS, TRAILER DE PATANAS, CAMIONES DE CARGA LIVIANA Y DE CARGA PESADA.  | MIGUEL ANTONIO SANCHEZ BELLARD   | 687068         |
| E/2022-24962 | 4/5/22           | MICHYWATCHAO   | SERVICIOS DE IMPRESIONES FOTOGRAFICAS, SESIONES DE FOTOS, EDICIONES FOTOGRAFICAS DE TODO TIPO DE EVENTOS   | MICHELLE MARIE ESTEVEZ COLON   | 685733         |
| E/2022-27959 | 17/5/22          | MIEL AGUAS BLANCAS   | PRODUCCIÓN Y COMERCIALIZACIÓN DE MIEL Y SUS DERIVADOS.   | JOSE RAMON ROSA DURAN  | 688137         |
| E/2022-25844 | 9/5/22           | MIELKINA   | EMPRESA DEDICADA A LA EXTRACCIÓN DE MIEL Y SUBPRODUCTOS DE LA MISMA.   | JEIMMY CHANILLE VILLALONA FONTANILLAS  | 686422         |
| E/2022-21848 | 17/5/22          | MIGUELINA GIL BEAUTY SPACE   | ES UN SALON DE BELLEZA DONDE NUESTROS SERVICIOS SE CONCENTRAN EN EL CABELLO, PIEL Y UÑA. TRABAJAMOS DESDE PROCEDIMIENTOS CAPILARES, DEPILACION HASTA LOS SERVICIOS DE UÑAS.  | MIGUELINA GIL ALMONTE  | 688085         |
| E/2022-27256 | 13/5/22          | MILEDY TRAVEL  | SERVICIO DE AGENCIA DE VIAJES EN GENERAL, VENTAS DE BOLETOS AEREOS, EXCURSIONES, RESERVACIONES DE HOTELES, SERVICIOS TURISTICOS, PROCESO DE VISA.  | ALTAGRACIA MILEDY JIMENEZ DE CRUZ  | 687569         |
| E/2022-25150 | 16/5/22          | MILENIAL PROPIEDADES   | COMPRA, VENTA, ALQUILERES Y ADMINISTRACIÓN DE PROPIEDADES INMOBILIARIAS.   | HECTOR RHADAMES DELGADO DIAZ   | 687651         |
| E/2022-25207 | 5/5/22           | MINI MARKET CHELO  | COLMADO VENTA AL POR MENOR DE ALIMENTOS, BEBIDAS PRODUCTOS LACTEOS, EMBUTIDOS, PRODUCTOS DE ALMACÉN Y DIETÉTICA, GRANOS, FRUTAS Y HORTALIZAS FRESCAS.  | ARIEL ESCARRAMAN MARTINEZ  | 685926         |
| E/2022-25259 | 5/5/22           | MINI MARKET-WILFRED  | COMPRA, VENTA DE PRODUCTOS DE PRIMERA NECESIDAD, ARROZ, HABICHUELA, LECHE, PAN, JABON, ACE, Y TODOS DE LA CANASTA FAMILIAR.  | WILFRIDO WELLINGTON LEWIS MEJIA, SOLDEBIRA SOLANGEL RACERO ALONZO  | 685955         |
| E/2022-15639 | 9/5/22           | MINIMARKET ANDREA D' LAUREANO  | VENTA DE PROVISIONES COMESTIBLES EN GENERAL  | HIGINIO LAUREANO DE LOS SANTOS   | 686492         |
| E/2022-25851 | 9/5/22           | MINIMARKET CACHAMAI  | VENTAS AL POR MAYOR Y DETALLE DE PRODUCTOS COMESTIBLES Y DEMAS PRODUCTOS QUE SE COMERCIALIZAN EN SUPERMERCADOS   | ELBA JOSEFA BLANCO NAAR  | 686421         |
| E/2022-27680 | 17/5/22          | MINISTERIO ARCA DE RESTAURACIÓN NOE  | FUNDACIÓN SIN FINES DE LUCRO PARA EL TRATAMIENTO DE PERSONAS CON ADICCIONES Y DEPENDENCIA A LAS DROGAS Y SUSTANCIAS CONTROLADAS, ASI COMO TODA ACTIVIDAD DERIVADA DEL OBJETO PRINCIPAL   | JOSE AUGUSTO ROSARIO MORENO  | 687902         |
| E/2022-26882 | 12/5/22          | MINISTERIO EVANGELICO CANCELARIO PARA ADULTOS Y ADOLESCENTES, MIECAA   | SIN FINES DE LUCRO, PREDICAR EL EVANGELIO, ENTREGA DE ALIMENTOS, MEDICAMENTOS Y ROPAS EN LAS VISITAS A LOS PRESOS Y AYUDA A LOS MISMOS.  | SEGUNDA DEL ROSARIO DE MORETA  | 687259         |
| E/2022-27845 | 17/5/22          | MINISTERIO EVANGELICO NIÑOS CORDERITOS DE JESUS  | SIN FINES DE LUCRO, ENSEÑANZA DE EDUCACIÓN NIVEL PRE ESCOLAR, INICIAL, BÁSICA Y SECUNDARIA.  | ANGEL MARIA RAMIREZ, QUITERIA HEREDIA DE MORDAN  | 688030         |
| E/2022-26211 | 10/5/22          | MINISTERIO EVANGELISTICO APOSTOLICO PROFETICO Y DE SERVICIOS DERRIBANDO MURALLAS, DERRAMANDO SAL, AGUA, ACEITE Y PERFUME (DEMUDESAPME) | PREDICAR EL EVANGELIO, EDUCAR Y AYUDAR A PERSONAS NECESITADAS.   | FELICIANA DONE ALCANTARA DE RUIZ   | 686725         |
| E/2022-23136 | 9/5/22           | MINISTERIO EVANGELISTICO CRISTO CAMBIO MI VIDA MECCMV  | SIN FINES DE LUCRO LA PREDICACIÓN DEL EVANGELIO Y REPARTICIÓN DE COMIDA A LOS MAS NECESITADO.  | JUAN LUIS LUGO DE LOS SANTOS   | 686577         |
| E/2022-26382 | 12/5/22          | MINISTERIO GUIADOS POR EL ESPIRITU   | ENTIDAD SIN FINES DE LUCRO, CUYO OBJETIVO PRINCIPAL ES AYUDAR A LA COMUNIDAD, NIÑOS, ADOLESCENTES Y ENVEJECIENTES DE BAJOS RECURSOS.   | JUAN JESUS MINAYA SEGURA, FELIPE PIMENTEL GUERRERO   | 687369         |
| E/2022-23723 | 5/5/22           | MINISTERIO INFANTIL Y AYUDA SOCIAL EL ARCA DE NOE MINASARNOE   | SIN FINES DE LUCRO, DEDICADO A LA ENSEÑANZA BIBLICA DE NIÑOS Y NINAS Y ADOLESCENTES, AYUDA DE ALIMENTOS, MEDICINAS, EDUCACIÓN Y OTRA NECESIDAD QUE PUDIERA ENFRENTAR LA COMUNIDAD.   | AMPARO VARGAS DE LOPEZ, LIDUVINA SEPULVEDA CAMPUSANO   | 685941         |
| E/2022-27423 | 16/5/22          | MINISTERIO INTERNACIONAL JESUS ES NUESTRA FORTALEZA MIJENF   | SIN FINES DE LUCRO, SE DEDICA A LEVANTAR NUEVA IGLESIAS SEMINARIO Y EXPANDIR EL EVANGELIO FUERA Y DENTRO DEI PAIS Y TRABAJAR CON LAS NINES Y LOS ENVEJECIENTES Y LOS JÓVENES.  | KATTY VALDEZ TURBI   | 687706         |
| E/2022-21407 | 4/5/22           | MINISTERIO JEHOVA SEBAOT   | FUNDACIÓN SIN FINES DE LUCRO CON EL OBJETIVO DE AYUDAR A LAS PERSONAS NECESITADAS JÓVENES, NIÑOS, ADULTOS CON LA DISTRIBUCIÓN DE AYUDAS PARA LA SALUD.   | HENRY JOEL SANTANA MEREGILDO   | 685692         |
| E/2022-26001 | 9/5/22           | MINISTERIO MISIONERO EVANGELISTICO INTERNACIONAL EL PROPOSITO DE DIOS NO SE BORRA EN TI  | PREDICAR LAS BUENAS NUEVAS DE SALVACIÓN EN TODO EL MUNDO Y HACE DISCIPULO EN TODAS LAS NACIONES, PARA QUE EL CREYERE FUERA SALVO.  | BIENVENIDA MARTIRIS MATOS DIAZ DE PAREDES  | 686576         |
| E/2022-26982 | 12/5/22          | MINISTERIO PRECEPTO DE FE  | SIN FINES DE LUCRO, SEMBRAR LA PALABRA DE DIOS EN PROVINCIAS, MUNICIPIOS, PARAGES, SECTORES DE LA REPUBLICA DOMINICANA Y SER PUNTA DE LANZA PARA BENDECIR A TODOS LOS CONFINES DE LA TIERRA, HACER OBRAS COMUNITARIAS, SOCIALES A LOS MAS DESPOSEIDOS, ENTRE NIÑOS ENVEJECIENTES Y A LA FAMILIA. | ANDRES BARCELO FERNANDEZ   | 687358         |
| E/2022-20797 | 4/5/22           | MINISTERIO PROFETICO KAIROS - MPK  | SIN FINES DE LUCRO, CULTO ESPIRITUAL, NUPCIAS MATRIMONIALES, SOLIDARIZARSE CON LA NECESIDADES COMUNITARIA EN TODO EL TERRITORIO NACIONAL.  | MARIA ESHTER YUASEN SAMUEL DE GONZALEZ   | 685769         |
| E/2022-25442 | 6/5/22           | MIR REALTY GROUP   | COMPRAR, VENDER, ALQUILAR E INTERMEDIAR PROPIEDADES INMOBILIARIAS Y BIENES RAICES  | MIRFRED RODRIGUEZ TORIBIO  | 686116         |
| E/2022-23235 | 27/4/22          | MIRANDA SBS BEAUTY SALON   | SERVICIOS DE BELLEZA.  | CARLOS MIGUEL MENA RAMIREZ   | 684777         |
| E/2022-25888 | 9/5/22           | MISION DOMINICANA DEL ESTE DE LOS ADVENTISTA DEL SEPTIMO DIA   | PROCLAMACION DEL EVANGELIO DE CRISTO EN LA REGION ESTE DEL PAIS.   | MISION DOMINICANA DEL ESTE DE LOS ADVENTISTA DEL SEPTIMO DIA   | 686436         |
| E/2022-26005 | 9/5/22           | MITARGET AGENCIA DE MARKETING  | AGENCIA DE MARKETING DIGITAL, BRANDING, ORGANIZACIÓN DE EVENTOS, GESTIÓN DE REDES SOCIALES, DISEÑO GRAFICO, CREACIÓN DE CONTENIDO AUDIOVISUAL.   | MICHAEL STIVEN ALVAREZ PERALTA   | 686553         |
| E/2022-26880 | 12/5/22          | MIXMAG CARIBBEAN   | ORGANIZACIÓN, GESTIÓN Y PRODUCCIÓN DE TODO TIPO DE EVENTOS MUSICALES. REDACCION, GESTION Y PRODUCCION DE MEDIOS ESCRITOS, SONOROS O AUDIOVISUALES.   | ALEJANDRO RUIZ DEL PORTAL MOLINA   | 687266         |
| E/2022-27176 | 13/5/22          | MODA X CHELE   | VENTA DE ROPA PARA DAMAS.  | JULIO CESAR CEDENO ALEMAR  | 687513         |
| E/2022-26825 | 12/5/22          | MONTAJES INDUSTRIALES CASA KIT   | CONSTRUCCIÓN Y DISEÑO DE PROYECTOS DE OBRAS CIVILES, ASESORAMIENTO E INSTRUCCIÓN DE MODOS DE APLICACIÓN DE SISTEMAS CONSTRUCTIVOS ALTERNATIVOS.  | OMAR EDUARDO VIVAS MORALES   | 687211         |
| E/2022-26574 | 11/5/22          | MONTE DE SIÓN CIUDAD DE DIOS   | RESTAURACION, LIBERACION Y SALVACION, NUESTRA MISION ES HACER LA VOLUNTAD DE DIOS Y PREDICAR EL EVANGELIO A TODA CRIATURA. SIN FINES DE LUCRO.   | ENYER JOSUE ALVAREZ URBAEZ   | 686976         |
| E/2022-26798 | 12/5/22          | MOON HOUSE VILLAGE DESING  | INVERSIONES INMOBILIARIAS TURISTICAS, ADMINISTRACIÓN DE INMUEBLES, SERVICIOS INMOBILIARIOS.  | FRANCISCO HIDALGO HERRERA  | 687189         |
| E/2022-19004 | 4/4/22           | MORISS   | SERVICIOS INMOBILIARIOS DE COMPRA, VENTA Y ALQUILER DE INMUEBLES EN GENERAL  | MORISS SRL   | 685785         |
| E/2022-26591 | 11/5/22          | MOTO EXPRESS GORVEZ  | VENTA AL POR MAYOR Y POR MENOR DE VEHICULOS DE MOTOR.  | JULIO ENRIQUE ALMONTE LORA   | 687026         |
| E/2022-27570 | 16/5/22          | MOUNTAIN RANCH COUNTRY CLUB NP   | VENTA DE SOLARES Y FINCAS DENTRO DEL MISMO PROYECTO ECO-TURISTICO MONTANOSO.   | NELSON RAFAEL CABRAL VERAS   | 687839         |
| E/2022-27151 | 13/5/22          | MOVE CONTENTS & MOUNTS   | CREACIÓN DE CONTENIDOS AUDIOVISUALES, MONTAJES DE EVENTOS, ACTIVIDADES Y SERVICIOS DE MAESTRIAS DE CEREMONIAS.   | RICARDO NOEL GARCIA LEON   | 687627         |
| E/2022-26961 | 12/5/22          | MOVIMIENTO DE ACCIÓN COMUNITARIA INDEPENDIENTE (MACI)  | SOMOS UNA ORGANIZACIÓN POPULAR SIN FINES DE LUCROS, DE SERVICIOS A LOS BARRIOS Y COMUNIDADES, QUE ACOMPAÑA AL PUEBLO EN SUS LUCHAS REVINDICATIVAS PARA EMPODERARLO EN LA BÚSQUEDA DE SOLUCIONES A SUS NECESIDADES BÁSICAS Y DERECHOS FUNDAMENTALES.  | NATALIO MORA FRIAS   | 687332         |
| E/2022-26509 | 11/5/22          | MOVIMIENTO NUEVOS TIEMPOS MONUT  | SIN FINES DE LUCRO DEDICADA A ORGANIZAR Y PARTICIPAR Y DIFUNDIR ACTIVIDADES EDUCATIVAS.  | GUSTAVO ENRIQUE RAMIREZ MERAN  | 686710         |
| E/2022-27632 | 16/5/22          | MOVIMIENTO VISIÓN CIUDADANA  | INSTITUCIÓN SIN FINES LUCRO PARA TRABAJAR POR EL BIENESTAR DE LA CIUDADANIA Y LAS ORGANIZACIONES SOCIALES Y COMUNITARIAS EN TODO EL TERRITORIO NACIONAL.   | MARCELINO MERAN RODRIGUEZ  | 687840         |
| E/2022-26614 | 11/5/22          | MOXA   | SERVICIOS DE PUBLICIDAD, VIDEOS, IMPRESIÓN DIGITAL, FOTOGRAFÍA Y EVENTOS   | GINO JESUS BAEZ ROSARIO  | 687039         |
| E/2022-23430 | 12/5/22          | MOZZIE EXPORT COMPANY  | EMPRESA DEDICADA A LA IMPORTACIÓN, EXPORTACIÓN, COMERCIALIZACIÓN Y VENTA AL POR MAYOR Y AL DETALLE DE BIENES DE CONSUMO TALES COMO: COMESTIBLES, ROPA.   | OZZIE ANDRES MATEO CABRERA   | 687183         |
| E/2022-23921 | 4/5/22           | MP MORENO PRODUCTIONS CORP.  | OFRECER SERVICIOS DE PROMOCIÓN, PRODUCCIÓN Y AMENIZACIÓN DE FIESTAS, CONTRATACIONES DE GRUPOS Y ORQUESTAS MUSICALES.   | PEDRO ANTONIO PAREDES  | 685718         |
| E/2022-22553 | 6/5/22           | MR MAICOL SPORT  | VENTAS DE ROPAS AL POR MAYOR Y AL DETALLE  | MICHAEL SANTIAGO MARTINEZ RODRIGUEZ  | 686209         |
| E/2022-26288 | 12/5/22          | MRBRAY   | PRESENTACIONES Y REPRESENTACIONES ARTÍSTICA, ORGANIZACIÓN DE EVENTOS, INTERPRETACIÓN DE GÉNEROS MUSICALES.   | BREYNI BEATO RAMOS   | 687227         |
| E/2022-20132 | 11/4/22          | MS MONTERITO SOLUTION  | BRINDAR Y REALIZAR SERVICIOS GENERALES DE MANTENIMIENTO Y REPARACIÓN PARA: ELECTRICIDAD, PLOMERIA, JARDINERIA, CONSERJERIA, LIMPIEZA DE ÁREAS COMUNES.   | ELVIS MONTERO MONTERO  | 682218         |
| E/2022-25796 | 9/5/22           | MUDECO PALETS  | DECORACION Y MUEBLES DE MADERA RECICLADA Y NUEVA.  | MARTIN GONZALEZ CHEVALIER  | 686403         |
| E/2022-25590 | 6/5/22           | MUFA BRANDS  | VENTA DE ROPA AL POR MAYOR Y DETALLE.  | SAMUEL ELIAS JIMENEZ CANO  | 686237         |
| E/2022-24951 | 4/5/22           | MULATO CIGARS  | COMPRA, VENTA, ELABORACIÓN EXPORTACIÓN E IMPORTACIÓN DE CIGARROS.  | MARIA PATRICIA ALMONTE DE GRULLON  | 685747         |
| E/2022-25071 | 4/5/22           | MULTI SERVICIOS GANADORA   | SISTEMA DE PAGOS ELECTRONICOS A TRAVES DE RED DE TELEFONIA MÓVIL. SERVICIOS DE TELECOMUNICACIONES PARA REALIZACIÓN DE OPERACIONES MONETARIAS Y FINANCIERAS.  | SANTO ALCANTARA PEREZ  | 685813         |
| E/2022-25673 | 10/5/22          | MULTI SERVICIOS ROBMAYEL   | INVERSIONES, TRANSPORTE, SERVICIO DE IMPORTACIONES, SERVICIO DE EXPORTACIONES, SERVICIOS INFORMÁTICOS/TECNOLÓGICOS.  | JOSÉ ROBERTO CRUZ CASTRO   | 686656         |
| E/2022-27071 | 17/5/22          | MULTIDIFUSION BY SOLIMAR BETANCES  | SERVICIOS DE COMUNICACIONES, RELACIONES PUBLICAS Y ASESORIA COMUNICACIONAL.  | SOLIMAR BETANCES MATOS   | 687857         |
| E/2022-25793 | 9/5/22           | MULTISERVICE SURESTY MATOS MSM   | VENTAS DE ROPAS, COMPRAVENTA, TIENDA DE ELECTRODOMESTICOS Y FERRETERIA, TRANSPORTE TURISTICO, ASUNTOS DE BIENES RAICES, REPUESTO DE PIEZAS DE VEHICULO DE MOTOR.   | MILI YESENIA MATOS, BETENIA BERENIS TAVAREZ REYNOSO  | 687297         |
| E/2022-20470 | 17/5/22          | MULTISERVICIOS LIZENCA   | SERVICIOS DE TRANSPORTE DE CARGA EN GENERAL.   | JUAN CARLOS VASQUEZ HERRERA, ANNI MARIEL LIZ ENCARNACION   | 688130         |
| E/2022-26457 | 11/5/22          | MULTISERVICIOS EMPRESARIALES ORDAZ   | SERVICIOS DE ASESORIA, CONSULTORIA, MERCADEO, CAPACITACIÓN, PUBLICIDAD, INTERVENTORIA EMPRESARIAL INCLUYENDO: DISEÑO EN GERENCIA DE PROYECTOS EMPRESARIALES.   | FELIX GABRIEL ORDAZ CASTRO   | 687258         |
| E/2022-26816 | 12/5/22          | MULTISERVICIOS FELIX MATA  | VENTA Y COMPRA DE AGUA PURIFICADA Y ACCESORIOS PARA LOS MISMO, SERVICIOS TURÍSTICOS, EXCURSIONES, TRANSPORTE EN GENERAL Y AFINES.  | FELIX MATA   | 687209         |
| E/2022-24935 | 4/5/22           | MULTISERVICIOS ROMERO NATERA NARO  | SERVICIOS FUNERALES Y DE VELACIÓN, SERVICIOS DE ALQUILER DE SILLAS, CARPAS PARA EVENTOS.   | MARGARET ROMERO RODRIGUEZ  | 685711         |
| E/2022-26380 | 10/5/22          | MULTISERVIS LOS PILARES  | SERVICIOS DE TRANSPORTE DE CARGA.  | FRANCINA ASUNCION ROSSO SEVERINO, RODOLFO ALGENIS CARRASCO   | 686841         |



| [210] EXP.   | [220] SOL. FECHA | [510] ACTIVIDAD   | [730] SOLICITANTE  | [111] REGISTRO  |        |
|--------------|------------------|---|--|---|--------|
| E/2022-26866 | 16/5/22          | MUÑOZ MARTINEZ COMERCIAL                                    | VENTAS DE ARTICULOS DESECHABLES TALES COMO: VASOS, PLATOS, CUCHARA, FUNDA, SERVILLETAS, PRODUCTOS DE LIMPIEZA, PAÑALES DESECHABLES.  | JUANA MARIA RAMONA MARTINEZ DE MUNOZ, ALCIBIADES MUNOZ CALDERÓN           | 687685 |
| E/2022-25706 | 6/5/22           | MUSEO ABIERTO   | PROGRAMA DE RADIO Y/O TELEVISION.  | CORPORACION ESTATAL DE RADIO Y TELEVISION (CERTV)                         | 686351 |
| E/2022-25362 | 5/5/22           | MUSEO DEL SIGLO VEINTE                                      | ACTIVIDADES CULTURALES, EDUCATIVAS Y EXHIBICIONES DE OBJETOS ANTIGUOS  | AGUSTIN CORTES ROBLES   | 686033 |
| E/2022-26881 | 12/5/22          | MUSTAFA FIRMA LEGAL   | OFICINA DE ABOGADOS, ASESORIA LEGAL, ADMINISTRACION DE CONDOMINIOS, VENTA DE INMUEBLES, DEMANDAS Y ENTRE OTROS SERVICIOS LEGALES.  | GENESIS LUCIA TAVERAS MUSTAFA   | 687262 |
| E/2022-27944 | 17/5/22          | MY WAY  | CONFECCION, PRODUCCION, COMPRAVENTA, DISTRIBUCION Y COMERCIALIZACION DE CUADROS, ARTESANIA, ESCULTURA, OBJETOS DECORATIVOS Y OBRAS ARTISTICAS EN GENERAL.                    | FRANCISCO JAVIER BERTRAN SOLIER   | 688159 |
| E/2022-27846 | 18/5/22          | MYC CORPORATION   | SERVICIOS DE PUBLICIDAD, MONTAJE DE ANUNCIO, FABRICACION DE MUEBLES.   | ANA ANYELINA PAULA LANTIGUA, MELVIN RAMON PAULA LANTIGUA                  | 688178 |
| E/2022-25345 | 5/5/22           | N.C. GOMAS Y LUBRICANTES EL PRIMO                           | SRVICIOS DE MANTENIMIENTO DE AUTOMOVILES, REPARACION Y VENTA DE GOMAS Y VENTA DE LUBRICANTES PARA AUTOMOVILES.   | FRANCISCO ALBERTO DE LOS SANTOS   | 686027 |
| E/2022-26360 | 10/5/22          | NAGILI MULTISERVICIOS                                       | SERVICIOS DE ASESORIA FINANCIERA, SERVICIOS DE COBRO DE DEUDAS Y RECUPERACION DE CRÉDITOS DE TODO TIPO, CONCESIÓN DE PRÉSTAMOS DIVERSOS DE MENOR CUANTÍA.                    | MANUEL ANTONIO SEIJAS BUENO   | 686596 |
| E/2022-26148 | 10/5/22          | NAHIA'S GLAM  | IMPORTACION Y VENTAS AL POR MAYOR Y DETALLE DE PRENDA DE VESTIR PARA DAMAS, CABALLEROS Y NIÑOS Y ACCESORIOS EN GENERAL.  | MEYVI ARIDANIA POLO VASQUEZ   | 686635 |
| E/2022-21925 | 6/5/22           | NAIL COUTURE BY LAURA MARCELLE                              | SERVICIOS DE CENTRO DE BELLEZA, CUIDADO PERSONAL, SPA DE MANOS Y PIES, LOUNGE, VENTAS DE PRODUCTOS DE BELLEZA.   | LAURA MARCELLE BLANCO CANOURA   | 686131 |
| E/2022-25907 | 9/5/22           | NAJUKE PRODUCCIÓN   | PRODUCCION DE MERMELADA, MANTEQUILLA DE MANI Y A LA VENTA DE TODOS LOS PRODUCTOS ALIMENTICIOS  | ROSELINE JEAN DEJOIE  | 686453 |
| E/2022-27519 | 16/5/22          | NAME 2 HOMES  | REALIZAR INVERSIONES FINANCIERAS, CAMBIO DE DIVISAS, CAMBIO DE CHEQUES.  | WILFREDO RAFAEL PASCASIO PUELLO   | 687739 |
| E/2022-24961 | 4/5/22           | NAMO PROPERTIES   | COMPRA-VENTA DE INMUEBLES, COMERCIALIZACION DE INMUEBLES, GESTIONES INMOBILIARIAS, ADMINISTRACION DE INMUEBLES, EN SI TODO TIPO DE OPERACION COMERCIAL CON BIENES INMUEBLES. | OMAR R. DIAZ RODRIGUEZ, NANETTE MICHELLE DE LEON TELLADO                  | 685734 |
| E/2022-26754 | 12/5/22          | NAN CLOSET FIT  | VENTA DE TODO TIPO DE ROPA DEPORTIVA EN GENERAL.   | NANCY BAUTISTA MEJIA  | 687161 |
| E/2022-25212 | 6/5/22           | NAROA HAIR  | ELABORACION, IMPORTACION Y EXPORTACION DE PRODUCTOS PARA EL CUIDADO DEL CABELLO Y DE LA PIEL 100% ORGANICOS CAPACES DE DETENER LA CAIDA DEL CABELLO.                         | CLAUDIA ESTEPHANIE ABREU ORTIZ  | 686318 |
| E/2022-25203 | 5/5/22           | NATIONAL EXPRESS N.A.W.                                     | AGENTE CONSOLIDADOR DE CARGA, SERVICIOS DE ENTREGA DE PUERTA A PUERTA, GESTIONES ADUANALES, SERVICIOS DE IMPORTACION Y EXPORTACION A TERCEROS.                               | FELIX WELLINGTON SANCHEZ CHALAS   | 685918 |
| E/2022-26954 | 12/5/22          | NATURAL GYM MTJ   | SERVICIOS DE EJERCICIOS PREVENTIVOS Y CUIDADO DE LA SALUD.   | MARINO TAVERA JIMENEZ   | 687323 |
| E/2022-25883 | 10/5/22          | NAVARRETE REN CAR   | RENTA DE VEHICULOS AUTOMOTRIZ.   | ELVIS HENRIQUEZ HIRALDO   | 686746 |
| E/2022-25200 | 5/5/22           | NAYLEVA BIENES RAICES                                       | COMPRA, VENTA Y ALQUILER DE INMUEBLES.   | ELIAS DAMOURY   | 685916 |
| E/2022-26731 | 12/5/22          | NGC MULTI SERVICIOS   | SERVICIOS DE FAX, COMPUTADORA, LIBROS, COPIAS, ECT.  | MARIBEL RODRIGUEZ DE DE LA ROSA   | 687144 |
| E/2022-25487 | 6/5/22           | NEFFOOD   | COMPRA Y VENTAS AL POR MAYOR Y DETALLE DE COMIDAS Y BEBIDAS EN GENERAL.  | ALEXANDER CUETO SILVERIO  | 686156 |
| E/2022-25133 | 5/5/22           | NEGOCIADO CRUZ & CRUZ                                       | SOCIEDAD DE RESPONSABILIDAD LIMITADA, TENIENDO COMO OBJETO LA INTERMEDIACION DE PRÉSTAMOS PERSONALES E HIPOTECARIOS EN LA REPUBLICA DOMINICANA.                              | LUIS RAFAEL CRUZ ROJAS  | 685870 |
| E/2022-24243 | 9/5/22           | NELSON HIRALDO CONSTRUCCIÓN                                 | INSTALACION Y REPARACION DE PUERTAS Y VENTANAS DE MADERA, PERSIANAS, CERRAJERIA, PUERTAS Y VENTANAS METALICAS, PINTURAS Y OTROS ACABADOS.                                    | NELSON HIRALDO TREJO  | 686496 |
| E/2022-27712 | 17/5/22          | NESA CONSTRUCCIONES   | CONSTR. REFORMA Y REPARACION DE EDIFICIOS RESIDENCIALES (INCL. CONSTRUC. REFORMA Y REPARACION DE VIVIENDAS UNIFAMILIARES Y MULTIFAMILIARES.                                  | YUDELY BONIFACIO BRITO  | 687912 |
| E/2022-4912  | 17/5/22          | NEURO MENTAL FARMACEUTICA                                   | DISTRIBUCION, FABRICACION Y PROMOCION DE MEDICAMENTOS NEUROLÓGICOS A LOS MEDICOS ESPECIALISTAS; COMERCIALIZACION DE MEDICAMENTOS A TRAVÉS DE FARMACIAS.                      | GEFARCA, INDUSTRIA FARMACEUTICA PEREZESPINOSA, S.R.L. (GEINFAPER)         | 687980 |
| E/2022-25252 | 5/5/22           | NEURO-EMPATIA   | IMPARTIR COACHING DE PROGRAMACION NEUROLINGÜISTICA PNL.  | LINA ERCLIA DE LA CRUZ VARGAS   | 685950 |
| E/2022-26849 | 12/5/22          | NEW AGE RD  | SERVICIOS DE COMPRA, VENTA, CONSTRUCCION Y ALQUILER DE INMUEBLES.  | ANTONIETTA ANATRELLA MARTINEZ   | 687237 |
| E/2022-25017 | 5/5/22           | NEW MILLENNIUM  | COMERCIALIZACION, VENTA, IMPORTACION, DISTRIBUCION, Y REGISTRO DE PRODUCTOS VETERINARIOS, REPRESENTACION DE EMPRESAS EXTRANJERAS.  | CARLOS MANUEL RAMIREZ RAMON   | 686055 |
| E/2022-26667 | 13/5/22          | NGC NEGOSIADO DARWIN TAVERAS                                | INTERMEDIACION DE PRÉSTAMOS PERSONALES E HIPOTECARIOS EN TODO EL AMBITO DE LA REPUBLICA DOMINICANA.  | DARWIN FRANCISCO TAVERAS ALEJO  | 687431 |
| E/2022-26602 | 11/5/22          | NIELING   | CREACION DE PAGINAS WEB, CREACION Y GESTION DE CAMPANAS EN REDES SOCIALES, CREACION DE CAMPANAS EN INTERNET.   | JORGE DANIEL RINCÓN LUCIANO   | 687038 |
| E/2022-27978 | 17/5/22          | NIN BARIAS AGROQUIMICOS NIBAGRO                             | VENTA Y COMPRA DE PRODUCTOS AGROPECUARIOS (AGRICOLAS Y PECUARIOS).   | NIN BARIAS AGROQUIMICOS NIBAGRO, S.R.L.                                   | 688156 |
| E/2022-27350 | 16/5/22          | NISHO AGENCY  | AGENCIA DE MARKETING DIGITAL Y PUBLICIDAD; ELABORACION Y EJECUCION DE ESTRATEGIAS DE MARKETING; CAMPANAS PUBLICITARIAS; MANEJO DE REDES SOCIALES.                            | LUIS ALFONSO HERNANDEZ DURAN  | 687642 |
| E/2022-23869 | 6/5/22           | NIUR CONSULTING   | SERVICIOS DE ASESORIA FINANCIERA, ASESORIA FISCAL, AUDITORIA, TRAMITE CORPORATIVO Y OUTSOURCING CONTABLE.  | NIURKA MERCEDES TORRES BAEZ   | 686161 |
| E/2022-25404 | 6/5/22           | NIVENA  | COMPRA Y VENTA DE BIENES INMUEBLES. TENENCIA DE MUEBLES PERSONALES.  | VENTURA DE PAZ  | 686087 |
| E/2022-26507 | 11/5/22          | NIXTRONIC   | SERVICIOS DE INSTALACION Y MANTENIMIENTOS ELÉCTRICOS Y SEGURIDAD ELECTRÓNICA.  | NIXON ANDRES CRUZ LOPEZ   | 686944 |
| E/2022-25588 | 6/5/22           | NOEL CONTRERAS DECORACIONES                                 | ORGANIZACION DE EVENTOS EMPRESARIALES Y CORPORATIVOS, FIESTAS, TEMÁTICAS, CUMPLEAÑOS, PAISAJISMOS, DISEÑO DE INTERIORES Y CREACION DE LANZAMIENTOS DE MARCA.                 | FELIX NOEL MARTINEZ CONTRERAS   | 686236 |
| E/2022-24686 | 4/5/22           | NOEMI'S AS ARTE Y SABORES                                   | SERVICIO DE REPOSTERIA, COCINA, HELADERIA, DECORACION Y PINTURA; VENTA DE PRODUCTOS ARTESANALES Y POSTRES DULCES Y SALADOS.  | NOEMI POLANCO DE DOMINGUEZ  | 685782 |
| E/2022-24971 | 4/5/22           | NORTE BIODISEL  | PRODUCCION Y COMERCIALIZACION Y VENTA DE ENERGIA.  | NORTE BIODISEL S A  | 685741 |
| E/2022-25562 | 6/5/22           | NORTHFALL   | VENTA, ALQUILER, Y CONSTRUCCION DE BIENES INMUEBLES.   | LUIS FERNANDO JULIAN CHALAS   | 686211 |
| E/2022-25705 | 6/5/22           | NOVUS VIAS CONSULTING GROUP                                 | SERVICIOS DE CONSULTORIA, PLANIFICACION Y CONSEJERIA RELACIONADOS A SISTEMAS DE INFORMACION Y EQUIPOS HARDWARE.  | VICTOR EDUARDO PINEYRO RAVELO   | 687950 |
| E/2022-25069 | 4/5/22           | NS MARTINEZ ABOGADOS CONSULTORES                            | OFICINA DE ABOGADOS QUE SE ENCARGARA DE OFRECER SERVICIOS DESTINADOS AL DERECHO MIGRATORIO, CIVIL, COMERCIAL E INMOBILIARIO.   | NICOLE STEPHANIE MARTINEZ DIAZ  | 685816 |
| E/2022-23776 | 17/5/22          | NUBE ROJA   | SERVICIOS DE PUBLICIDAD, MERCADEO DE REDES SOCIALES, MANEJO DE REDES SOCIALES, CREACION DE CONTENIDO, VIDEOS PROMOCIONARLES DE COMERCIO.                                     | GABRIEL GARCIA SANCHEZ  | 687954 |
| E/2022-26521 | 12/5/22          | NUBO TRANSFER   | SERVICIO DE TRANSPORTE EMPRESARIAL Y TURISTICO.  | ESMERLIN SILVERIO BONILLA   | 687335 |
| E/2022-27531 | 16/5/22          | NUEVA CANA VILLAGE BY TONI                                  | PROMOCION Y VENTA DE INMUEBLES.  | ANTONIO ALMENDROS GALLEGO   | 687754 |
| E/2022-27379 | 16/5/22          | NUEVA ERA ACADEMY   | ACADEMIA DE ARTES MARCIALES PARA ATLETAS DE ALTO RENDIMIENTO, DEFENSA PERSONAL, ARTES MARCIALES MIXTAS, CONSEJERIA Y PATROCINIO DE ATLETAS.                                  | BRIANT DAVID OGANDO HELENA  | 687656 |
| E/2022-26494 | 11/5/22          | NUEVA VIA INVESTMENTS                                       | REALIZACION SOFTWARE PARA LA GESTION ADMINISTRATIVA DE MICRO Y PEQUENAS EMPRESAS ENFOCADO INICIALMENTE EN LAS BANCAS DE LOTERIAS.  | NESTOR BIENVENIDO VALDEZ MARTINEZ   | 686920 |
| E/2022-20310 | 25/4/22          | NUNEZ ALONZO COMERCIAL                                      | COMPRA, IMPORTACION, VENTA Y DISTRIBUCION DE ARTICULOS FERRETEROS Y DEL HOGAR.   | JOSE RAMON NUNEZ GARCIA, OLGA DEL CARMEN ALONZO BATISTA DE NUÑEZ          | 686761 |
| E/2022-26357 | 10/5/22          | NUTREDOC DRA. MAGELIN MENDEZ                                | CONSULTA DE NUTRICION Y METABOLISMO, PERDIDA DE PESO, INHIBICION DEL APETITO, NUTRICION PARENTAL Y ENTERAL, SEGUIMIENTO A PACIENTES CON ENFERMEDADES CRÓNICAS.               | MAGELIN BERNARDINA MENDEZ JIMENEZ   | 686819 |
| E/2022-27158 | 13/5/22          | NYDIA ALEGRIA CORP  | ORGANIZACION Y MONTAJE DE EVENTOS SOCIALES, CORPORATIVOS Y RECREATIVOS, ORGANIZACION Y MONTAJE DE SIMPOSIOS Y ESPECTACULOS ARTISTICOS.                                       | NYDIA ALEGRIA MALDONADO   | 687488 |
| E/2022-26906 | 12/5/22          | OBSERVATORIO POLITICO INDEPENDIENTE OPI                     | SERVICIO DE INSTITUTO DE FORMACION POLITICA, OBSERVATORIO DE LA HISTORIA, LA ACTUALIDAD Y DEL FUTURO POLITICO DEL ACONTECER NACIONAL E INTERNACIONAL.                        | RAMON ELIAS TORRES MANZUETA   | 687282 |
| E/2022-28110 | 18/5/22          | ODEFJ TECHNOLOGY  | ASESORIA TECNOLÓGICA, VENTA DE EQUIPOS TECNOLÓGICOS, REPARACION DE EQUIPOS TECNOLÓGICOS.   | OSCAR JOSE DE JESUS FERMIN  | 688117 |
| E/2022-25194 | 5/5/22           | OFICINA DE ABOGADOS LICDA. MARIA ESPINAL NUNEZ & ASOCIADOS  | SERVICIOS LEGALES EN GENERAL, BIENES RAICES, VENTA Y ALQUILER DE PROPIEDADES, CONSULTORIA INMOBILIARIA Y JURIDICA Y VENTA DE SEGUROS DE VEHICULOS                            | MARIA JULIANA DEL CARMEN ESPINAL NUNEZ                                    | 686471 |
| E/2022-27818 | 17/5/22          | OFICINA DE DATOS Y ESTADISTICAS SECTORIALES ODES DOMINICANA | CREAR BASES DE DATOS QUE REGISTREN LAS ESTADISTICAS QUE ARROJEN LOS LEVANTAMIENTOS A TRAVÉS DEL TRABAJO DE CAMPO REALIZADO EN SECTORES Y BARRIOS                             | JULIO ANTONIO CASTILLO FRIAS, JEREMIAS NATHANAEL DE JESUS DE LOS SANTOS   | 688014 |
| E/2022-26455 | 11/5/22          | OFICINA JURIDICA ROSARIO-BURGOS Y ASOCIADOS                 | SERVICIOS LEGALES, TRABAJOS DE AGRIMENSURA, SERVICIOS DE NOTARIA, CONSTITUCION DE COMPAÑIAS Y SERVICIOS DE ABOGADOS. GESTION DE VENTAS DE CASAS Y ALQUILERES.                | CRISTOBALINA ROSARIO BURGOS   | 686889 |
| E/2022-25231 | 5/5/22           | OH OH QUE CHULO   | TRASMISION DE INFORMACION CULTURAL POR LAS REDES SOCIALES  | CRISTINA ANTONIA DE LA ATG. SURIEL MARTINEZ                               | 686038 |
| E/2022-25341 | 5/5/22           | OJO CLINICO PICTURES  | SERVICIO DE PRODUCCION DE OBRAS CINEMATOGRAFICAS DE LARGOMETRAJES DOMINICANOS. PRODUCCION DE OBRAS CINEMATOGRAFICAS, AUDIOVISUALES, VIDEOS MUSICALES.                        | ALBERTO NICOLAS APONTE CASTILLO, ALEXANDER MIGUEL ARIAS AQUINO            | 686014 |
| E/2022-27668 | 17/5/22          | OLEIBERA  | SERVICIOS DE IMPORTACION, EXPORTACION Y VENTA AL POR MAYOR Y DETALLE DE PRODUCTOS MANUFACTURADOS, RELACIONADO CON LA COSMETICA.  | BERNARD PAUL GASTON ARCENS  | 687872 |
| E/2022-27535 | 16/5/22          | OMR SPORT   | BANCAS DEPORTIVAS, IMPORTACION Y VENTAS DE MAQUINARIAS RECREATIVAS DE VIDEO JUEGOS Y TRAGAMONEDAS, VENTAS JUEGOS DE AZAR.  | ALBA ROSA PEREZ ORTIZ   | 687756 |
| E/2022-24684 | 10/5/22          | ON POINT  | SERVICIO DE CONTRATACIONES Y SUBCONTRATACIONES DE PERSONAL PARA SER UTILIZADO EN LOS DIFERENTES ESTABLECIMIENTOS COMERCIALES.  | GRUPO BARABICU, SRL   | 686790 |
| E/2022-27605 | 16/5/22          | ON TIME MG  | COMPRA, EXPORTACION E IMPORTACION DE PIEZAS PARA VEHICULOS DE MOTOR.   | MIKI ANTONIO GENAO MARCELINO  | 687821 |
| E/2022-26526 | 11/5/22          | ONE CLICK SHUTTLES AND TRAVEL LACM                          | SERVICIOS DE TOUR OPERADOR RECEPTIVO Y EMISIVO, SERVICIOS DE TRANSPORTE, VENTAS DE EXCURSIONES   | ALAN DANIEL BATISTA ENCARNACION, LORENA RAQUEL MENDEZ PEREIRA             | 686951 |
| E/2022-27136 | 13/5/22          | ONKATH GENERAL SERVICES                                     | EMPRESA DEDICADA A LA IMPORTACION, EXPORTACION, COMPRA, VENTA, ALQUILER Y LEASING DE EQUIPOS DE TRANSPORTE TERRESTRES, MARITIMOS Y AEREOS DE TODA CLASE.                     | ONIEL NUNEZ GUZMAN  | 687465 |
| E/2022-25176 | 5/5/22           | OPERADORA SALAMINA  | SERVICIOS DE ALQUILER DE UNIDADES MÓVILES DENTRO DE COMUNIDADES Y RESIDENCIALES CERRADOS Y CAMPOS DE GOLF, TALES COMO CARROS DE GOLF, BICICLETAS Y MOTOS ELÉCTRICAS.         | DELLOS ARMANDO CARO RODRIGUEZ   | 685897 |
| E/2022-8655  | 17/5/22          | OPORTUNIDADES DOMINICANA JLBL                               | COMPRA Y VENTA DE INMUEBLES Y SERVICIOS DE BIENES RAICES Y RAMAS AFINES  | JORGE LUIS BRUGAL DE LEON   | 687928 |
| E/2022-22546 | 21/4/22          | OPTIMO AUTO SALES BY MS                                     | COMPRA VENTA E IMPORTACION DE VEHICULOS NUEVOS Y USADOS, RENTA DE VEHICULOS.   | YOSSMILL CORDERO CARO, MARITZA ALTAGRACIA CORDERO                         | 686267 |
| E/2022-25510 | 6/5/22           | ORCANAILS   | INSTITUCION EDUCATIVA DE UNAS Y VENTA DE PRODUCTOS PARA UNAS.  | CARLOS ALBERTO FELIX GRULLON, ORFALIA DISHMEY CROOKE                      | 686043 |
| E/2022-25449 | 6/5/22           | ORCH.IDEAS  | SERVICIO DE VIVERO, VENTAS DE ORQUÍDEAS, PLANTAS Y PRODUCTOS PARA EL CUIDADO Y MANTENIMIENTO DE LAS ORQUÍDEAS Y PLANTAS EN GENERAL. ACCESORIOS DE JARDINERIA.                | CARMEN PAULA FONDEUR LEO  | 686125 |
| E/2022-23953 | 11/5/22          | ORGANICA CAPILAR GSA  | ELABORACION DE PRODUCTOS CAPILARES, COSMETICOS, DE LIMPIEZA Y CUIDADO PERSONAL.  | GUILLERMINA ARIAS DE LA CRUZ, GIORBERTO GARABITO CANDELARIO               | 687040 |
| E/2022-23950 | 10/5/22          | ORGANIZACION VAMONOS CON LUIS                               | ORGANIZACION SIN FINES DE LUCRO, CON EL OBJETO DE APOYAR EL FORTALECIMIENTO INSTITUCIONAL DOMINICANO, LA EDUCACION Y EL AFIANZAMIENTO DE LA DEMOCRACIA.                      | ANA PAULA UBIERA GALLO  | 686750 |
| E/2022-25397 | 6/5/22           | ORKNEY VILLAS   | SERVICIO DE BIENES RAICES, COMPRA, VENTA Y ALQUILER DE BIENES INMOBILIARIOS.   | CARLOS JULIO CAMILO VINCENT   | 686085 |
| E/2022-27550 | 16/5/22          | ORSON PROFESSIONAL  | VENTAS DE PRODUCTOS CAPILARES.   | CLARA DE LOS SANTOS DE LEON   | 687771 |
| E/2022-26035 | 9/5/22           | ORTEGA-ALMANZAR BUSSINES                                    | SE DEDICARA A LA VENTA DE LOTERIAS Y JUEGOS DE AZAR, ADMINISTRADORA DE COMPAÑIAS, CONDOMINIOS Y PLAZAS, PARTICIPACION EN FONDOS DE INVERSIONES O RENTA FIJA.                 | ITANIA INMACULADA GUZMAN RODRIGUEZ DE PEÑA                                | 686590 |
| E/2022-25951 | 18/5/22          | OSCAR SOLUCIONES DE SEGURIDAD                               | VENTA DE EQUIPOS DE SEGURIDAD ELECTRONICOS, INSTALACION DE EQUIPOS DE SEGURIDAD. (ALARMAS, CÁMARAS DE VIDEO VIGILANCIA, INTERCOMUNICADORES.                                  | OSCAR DAVID CASTILLO PEREZ  | 688171 |
| E/2022-26522 | 16/5/22          | OTA DOMINICANA  | VENTAS DE SEGUROS EN GENERAL.  | ROBERTO IBARRA CRUZ, LUIS ABERTO DE LOS SANTOS, EDWIN AUGUSTO MEJIA ARIAS | 687713 |
| E/2022-27050 | 13/5/22          | OVERLOOK ACADEMY  | CENTRO DE CAPACITACION Y ASESORIA EN EL AREA DE LA COSMETOLOGIA Y ESTETICA EN GENERAL.   | SONY ASMATH, HULARIE PHILIPPE   | 687391 |
| E/2022-27003 | 12/5/22          | P & V MOVIL COMERCIAL                                       | COMPRA Y VENTA DE TODO TIPO DE EFECTOS DOMESTICOS, ELECTRICOS Y DE OFICINA, COMPUTADORA, CELULARES Y ACCESORIOS DE VESTIR, ZAPATOS.  | P & V MOVIL COMERCIAL   | 687702 |
| E/2022-25806 | 13/5/22          | P&D TRANSPORTE TURISTICO Y EMPRESARIAL                      | SERVICIOS DE TRANSPORTE TURISTICO.   | CESAR ESTENO D' OLEO D' OLEO  | 687452 |
| E/2022-25512 | 6/5/22           | P&H PARTNERS  | PROVEER TODA CLASE DE SERVICIOS LEGALES, TÉCNICOS Y DE ASESORIA JURIDICA Y FINANCIERA.   | ANNADALE MARKETING SOLUTIONS, S.A.  | 686179 |

| [210] EXP.   | [220] SOL. FECHA | [561] NOMBRE COMERCIAL  | [510] ACTIVIDAD  | [730] SOLICITANTE   | [111] REGISTRO |
|--------------|------------------|---|--|---|----------------|
| E/2022-25189 | 16/5/22          | PACA BENDICIONES DIAZ   | COMPRA Y VENTA DE PACAS, ROPAS, CALZADOS, ACCESORIOS, AL DETALLE Y POR MAYOR.  | ALEXANDER DIAZ  | 687669         |
| E/2022-27102 | 13/5/22          | PACAS DOBLE AA BY AR  | VENTA Y COMPRA DE ROPAS Y CALZADOS USADOS Y NUEVOS.  | AMELFI RODRIGUEZ MATEO  | 687449         |
| E/2022-25386 | 5/5/22           | PACO DIGITAL  | LA GESTION, ADMINISTRACION Y PRESTACION DE SERVICIOS MONETARIOS Y FINANCIEROS, TANTO PARA PERSONAS FISICAS COMO PARA PERSONAS JURIDICAS.                                       | MARIANO ALBERTO SANZ CABAN  | 686072         |
| E/2022-26416 | 11/5/22          | PAINT MADERA  | SERVICIOS DE PINTURA Y TRABAJOS DE DECORACION, SERVICIOS DE PINTURA DE ESTRUCTURAS DE INGENIERIA CIVIL.  | ESTIBIN LUIS GUERRERO   | 686855         |
| E/2022-19694 | 6/5/22           | PALM BEACH RESIDENCES 001 BY VP   | DISEÑO Y CONSTRUCCIÓN DE OBRAS CIVILES EN GENERAL, DESARROLLO INMOBILIARIO, COMPRA, VENTA Y/O ADMINISTRACION DE INMUEBLES.   | VP DEVELOPER GROUP VENTURA PELLERANO SRL  | 686187         |
| E/2022-25183 | 5/5/22           | PANORAMIX WOOD  | SERVICIOS DE DISEÑO, FABRICACION, IMPORTACION Y EXPORTACION DE TODO TIPO DE OBRAS PARA MUEBLES E INMUEBLES Y OBJETOS DE DECORACION HECHOS EN MADERA.                           | ROBERT ARCHIBALD D'ERESBY TAUNTON FENTON, JOAQUIM LOUIS CHAUVAUD  | 685906         |
| E/2022-25637 | 10/5/22          | PAPEL Y MADERA JICO   | COMPRA Y VENTA DE MADERAS USADAS Y PAPEL PARA RECICLADO  | MALVIN ANTONIO JIMENEZ CRUZ, CARLOS CESAR CORNIELLE BAEZ  | 686653         |
| E/2022-24737 | 4/5/22           | PAPELERIA LAS ANTIGUA   | VENTA DE TODO TIPO DE MATERIALES DE USO ESCOLAR Y OFICINA.   | DELLANIRA RAFAEL ANTIGUA, NOELIA RAFAEL ANTIGUA   | 685773         |
| E/2022-26768 | 16/5/22          | PAPELERIA LIRA MIX  | VENTA DE MATERIALES GASTABLES DE OFICINA, ARTICULOS Y ACCESORIOS TECNOLÓGICOS  | ARISMENDI RODRIGUEZ   | 687726         |
| E/2022-26421 | 17/5/22          | PAPELERIA SOL LACS  | VENTA DE SUMINISTROS Y MATERIALES GASTABLES DE OFICINA   | LOURDES CABRERA SILVERIO  | 688134         |
| E/2022-26739 | 12/5/22          | PAPOTI SIN PRESION PSP  | SERVICIOS DE ASESORIA, VENTA Y ORGANIZACION DE VIAJES, EXCURSIONES, CAMPAMENTOS, COMPRA Y VENTA DE ARTICULOS DE USO DEPORTIVO PARA EXCURSIONES.                                | APOLINAR DE JESUS NUNEZ SAGREDO   | 687150         |
| E/2022-21201 | 11/5/22          | PAREDES RODRIGUEZ MEDICAL SUPPLIES  | RENTA Y VENTA DE EQUIPOS MEDICOS.  | CARLOS VIRGILIO RODRIGUEZ ESTEVEZ   | 686928         |
| E/2022-27267 | 13/5/22          | PARQUE DE ZONA FRANCA INDUSTRIAL JOSUE MATEO                                  | PARQUE DE ZONAS FRANCAS.   | JOSUE RAFAEL MATEO BRÍOSO   | 687581         |
| E/2022-16984 | 4/5/22           | PARROQUIA SAGRADO CORAZON DE JESUS MOCA                                       | SERVICIOS DE ORGANIZACIONES RELIGIOSAS. ENTIDAD SIN FINES DE LUCROS.   | SOCIEDAD SALESIANA, RAFAEL PAYANO CEPEDA  | 685760         |
| E/2022-25891 | 9/5/22           | PASEO COLONIAL  | ADQUIRIR POR COMPRA O POR APORTE EN NATURALEZA SOLARES, APARTAMENTOS Y/O VILLAS TURISTICAS, CON EL PROPÓSITO DE DESARROLLARLOS, VENDERLOS, ARRENDARLOS.                        | NOVAL PROPERTIES EIRL   | 686466         |
| E/2022-26419 | 11/5/22          | PASEO DE LA ARBOLEDA  | RESIDENCIAL PARA USO DE VIVIENDAS PRIVADAS.  | RIGHT CONSTRUCTION, S.R.L.  | 686978         |
| E/2022-24861 | 5/5/22           | PASEO DEL MAR BY NOVAL  | ADQUIRIR POR COMPRA O POR APORTE EN NATURALEZA SOLARES, APARTAMENTOS Y/O VILLAS TURISTICAS, CON EL PROPÓSITO DE DESARROLLARLOS, VENDERLOS, ARRENDARLOS.                        | NOVAL PROPERTIES EIRL   | 686002         |
| E/2022-24739 | 5/5/22           | PASEO DEL MAR MALECON   | ADQUIRIR POR COMPRA O POR APORTE EN NATURALEZA SOLARES, APARTAMENTOS Y/O VILLAS TURISTICAS, CON EL PROPÓSITO DE DESARROLLARLOS, VENDERLOS, ARRENDARLOS.                        | NOVAL PROPERTIES EIRL   | 685908         |
| E/2022-21760 | 19/4/22          | PASSCALTECH RD  | VENTA DE EQUIPOS ELECTRONICOS, VENTA DE TELEFONOS CELULARES, IMPORTACION DE EQUIPOS ELECTRONICOS, IMPORTACION DE PIEZAS Y ACCESORIOS PARA TELEFONOS Y COMPUTADORAS.            | FREDDY ALBERTO PASCAL ESTEVEZ   | 683223         |
| E/2022-23020 | 6/5/22           | PASTELERIA DOLCE AROMA  | ELABORACION Y VENTA DE DE COMIDA Y BEBIDAS, POSTRES Y PANES. SERVICIO DE CATERING. EVENTOS. CURSOS Y TALLERES. VENTA DE MATERIALES Y EQUIPOS DE REPOSTERIA.                    | OCTAVIO RAMON SANCHEZ URENA, LIDIA ESTHER SANCHEZ URENA DE POLANCO  | 686271         |
| E/2022-26309 | 10/5/22          | PATLI   | PRODUCCION Y COMERCIALIZACION DE PRODUCTOS AGRICOLAS.  | HOSMAN SILFRIDO GUERRERO PAVON  | 686779         |
| E/2022-27771 | 17/5/22          | PB PARADISE BUILDERS  | RENTAMOS Y VENDEMOS APARTAMENTOS, VILLAS, TERRENOS, PROPIEDADES EN GENERAL. CONSTRUCTORES DE TORRES RESIDENCIALES, VILLAS, CARRETERAS.   | JEREMY JIMENEZ OLIVERO  | 687968         |
| E/2022-22290 | 11/5/22          | PC PIFI   | VENTA DE PRODUCTOS DE COMPUTACION, VENTA AL POR MENOR DE CONSOLAS DE VIDEO JUEGOS, VENTA AL POR MENOR DE EQUIPOS DE TELECOMUNICACIONES.  | ROSMERY ORTIZ DIAZ, ROSMERY CASTRO ORTIZ  | 686864         |
| E/2022-26611 | 11/5/22          | PECAN URBANO  | PRODUCTORA DE MEDIO Y AUDIOS VISUALES.   | SCARLIN RAFAEL MALDONADO MONTANO  | 687037         |
| E/2022-27080 | 13/5/22          | PEDRO CONCEPCION INVERSIONES  | REALIZACION DE PRESTAMOS A EMPRESAS PEQUEÑOS NEGOCIOS Y PERSONALES COMPRA Y VENTA DE VEHICULOS ADMINISTRACION Y VENTA DE PROPIEDADES ETC.                                      | PEDRO CONCEPCION NUNEZ  | 687415         |
| E/2022-26899 | 12/5/22          | PEGASUS EVENTS, MANAGEMENT & ENTERTAINMENT REPUBLICA DOMINICANA               | PRODUCCION DE EVENTOS MUSICALES, AUDIO VISUALES, DIGITAL, MULTIMEDIA Y CINEMATOGRAFIA, MANEJO ARTISTICO Y DEPORTIVO, MERCADERO Y PROMOCION ARTISTICA Y DEPORTIVA               | PABLO ANTONIO ORTIZ DENIS, JOSÉ CIRO CARBALLO   | 687278         |
| E/2022-20498 | 9/5/22           | PELUBUTIK   | SERVICIO DE PELUQUERIA INFANTIL.   | LORENY ALTAGRACIA BONETTI VALDEZ  | 686375         |
| E/2022-27012 | 13/5/22          | PENSAMIENTOS PROPIOS  | MANEJO DE PUBLICIDAD COMERCIAL, DIRECCION, PRODUCCION Y OPERACIONES DE MEDIOS DE COMUNICACION HABLADOS, ESCRITOS Y VISUALES, DE SU PROPIEDAD Y/O TERCEROS.                     | ABRIL IVANIA ROBLES GONZALEZ DE PADILLA   | 687379         |
| E/2022-27628 | 17/5/22          | PENTAGONO SPORTS  | IMPORTACION Y EXPORTACION PARA COMERCIALIZAR ARTICULOS DEPORTIVOS, FITNESS, RECREACION Y ACTIVIDADES A FINES   | JHONNATTAN JAVIER REYES TORRES  | 688142         |
| E/2022-27426 | 16/5/22          | PENA GABRIEL SUBLIMACION  | FABRICACION DE ARTICULOS PERSONALIZADOS.   | AWILDA GINELSA GABRIEL GARCIA   | 687934         |
| E/2022-25827 | 9/5/22           | PERALTA SYR TRANSPORTE Y SERVICIO   | VENTA Y ALQUILER DE EQUIPOS PESADOS, SERVICIOS DE TRANSPORTE DE MATERIALES Y AGREGADOS, TRANSPORTE DE PERSONAL, COMPRA Y VENTA DE AGREGADOS.                                   | ROCELY PERALTA SENA   | 686446         |
| E/2022-26371 | 10/5/22          | PERALTA URENA & ASOCIADOS   | SERVICIO DE IGUALIAS CONTABLES, ASESORIA FINANCIERA, ASESORIA EN CONTABILIDAD FISCAL, AUDITORIA.   | YASMIN DEL CARMEN PERALTA URENA, ROSALYS MARIA PERALTA URENA  | 686832         |
| E/2022-27141 | 13/5/22          | PERCHA ROSA   | VENTAS DE ROPAS, ZAPATOS, ACCESORIOS, PERFUMES, ARTICULOS DE HIGIENE PERSONAL, DECORACION, PROMOCIONALES Y OTROS DE SU RAMO.   | IRAH GLADYS VINAS GARCIA  | 687470         |
| E/2022-27470 | 16/5/22          | PERDOMO RODRIGUEZ CONSTRUCTORA, INGENIEROS Y ARQUITECTOS                      | OBRAS DE INGENIERIA CIVIL N.C.P. (INCL. LOS TRABAJOS GENERALES DE CONSTRUCCION PARA LA MINERIA Y LA INDUSTRIA, DE CENTRALES ELÉCTRICAS.  | SULEUDI PERDOMO RODRIGUEZ   | 688007         |
| E/2022-25284 | 5/5/22           | PERFILES DE ALUMINIO JEFREYJEY  | VENTA Y DISTRIBUCION DE PUERTAS Y VENTANAS AL POR MAYOR Y DETALLE.   | JEFFRY MIGUEL GRANVIEL REYES, LUIS MANUEL MATEO BONILLA   | 685970         |
| E/2022-11587 | 4/5/22           | PERKY SHOP  | DISTRIBUCION Y VENTA AL POR MAYOR DE PRODUCTOS BASICOS DE LA CANASTA FAMILIAR.   | SERVICIOS CORPORATIVOS Y TECNOLÓGICOS EDAEC, E.I.R.L.   | 685729         |
| E/2022-22885 | 25/4/22          | PERSONAL TRAINING STUDIO, PTS   | SERVICIOS DE ENTRENAMIENTO MILITAR, ENTRENAMIENTO PERSONALIZADO, CLASES DE TAEKWONDO, CLASES ARTES MARCIALES MIXTAS, CROSS TRAINING, WEIGHT TRAINING.                          | JHONDELY ELLIMER PERALTA CASTILLO   | 684122         |
| E/2022-25751 | 9/5/22           | PESCADERIA A TODO MAR   | VENTAS DE TODO TIPO DE MARISCOS, TANTO AL DETALLE COMO AL POR MAYOR.   | SANTO MANUEL LOPEZ SALVADOR   | 686392         |
| E/2022-25464 | 6/5/22           | PESCADERIA AGUA AZUL  | IMPORTACION Y EXPORTACION DE MARISCOS, CARNES Y EMBUTIDOS VENTAS AL POR MAYOR Y DETALLE.   | JOSE ANTONIO ROJAS PERALTA  | 686141         |
| E/2022-24259 | 5/5/22           | PET TRANSPORT MAWINN RD   | SERVICIOS DE TRANSPORTE DE ANIMALES.   | MAYKOL NAZARETH REYES SANCHEZ   | 685924         |
| E/2022-24430 | 10/5/22          | PETIT AMOUR   | VENTA DE PRODUCTOS QUIMICOS DE LIMPIEZA, CUIDADO PERSONAL DE PIEL Y PELO, VELAS, AMBIENTADORES, ADHESIVOS INDUSTRIALES.  | INDUSTRIAS LUGA S.R.L.  | 686657         |
| E/2022-27381 | 16/5/22          | PHARMAKALI  | VENTA Y COMERCIALIZACION, AL POR MAYOR Y AL POR MENOR, DE PRODUCTOS FARMACÉUTICOS Y VETERINARIOS (INCLUIDA LA VENTA Y COMERCIALIZACION DE MEDICAMENTOS Y KITS DE DIAGNÓSTICO). | BRAUDILIO CUEVAS MEDINA   | 687657         |
| E/2022-25000 | 9/5/22           | PHP SERVICES  | SERVICIOS DE ASESORIA Y CAPACITACION PARA REALIZAR REPARACION Y MANTENIMIENTO DE EQUIPOS Y MUEBLES DEL HOGAR E INDUSTRIALES.   | PAOLA MARGARITA HIDALGO PIMENTEL  | 686592         |
| E/2022-27649 | 17/5/22          | PICA ALGO   | ELABORACION Y VENTA DE PICADERAS, CATERING, BIZCOCHOS, BANDEJAS DE DESAYUNO, DESAYUNOS CORPORATIVOS, POSTRES, MESA DE POSTRES.   | SARAH FIGUEROA TEJEDA   | 687871         |
| E/2022-27318 | 16/5/22          | PICCOP PROYECTOS DE INFRAESTRUCTURAS, CONSULTORIAS Y CONSTRUCCIONES, PICHARDO | DEDICADOS A REALIZAR, SUPERVISAR Y ADMINISTRAR PROYECTOS DE CONSTRUCCION DE INFRAESTRUCTURAS.  | JULIO CESAR VASQUEZ GOMEZ   | 687623         |
| E/2022-25852 | 9/5/22           | PICHAEXPRESS  | IMPORTACION, EXPORTACION, COMERCIALIZACION Y DISTRIBUCION DE ALIMENTOS, BEBIDAS.   | KENNY JOYCE REYES MARMOLEJOS  | 686427         |
| E/2022-25745 | 9/5/22           | PICHARDO LORA & ASOCIADOS   | SERVICIOS DE CONTADURIA PUBLICA  | KARELINE AYESCA PICHARDO DE HEREDIA   | 686387         |
| E/2022-24918 | 6/5/22           | PIDENDA RENTAR CAR  | ALQUILER DE VEHICULOS DE MOTOR, COMPRA, VENTA, IMPORTACION Y EXPORTACION DE VEHICULOS DE MOTOR, RENTA A CAR.   | YONATHAN PINEDA ENCARNACION   | 686357         |
| E/2022-25165 | 16/5/22          | PILARMARIET SHOP  | TIENDA DEDICADA A VENDER ROPA, COSMÉTICOS, PERFUMES Y SUS DERIVADOS, ZAPATOS, CARTERAS, MALETAS, MAQUILLAJE Y ACCESORIOS DECORATIVOS.  | LIDIA MERCEDES DIONICIO PINALES   | 687605         |
| E/2022-26847 | 12/5/22          | PIMENTEL CEDENO ABOGADOS CONSULTORES  | DAR ASESORIAS PERSONALIZADAS Y GESTAR TRAMITES A CLIENTES EN CONFLICTOS CON LA LEY PENAL, CIVIL, LABORAL E INMOBILIARIA, EN LA OFICINA, A DOMICILIO, CÁRCELES.                 | VILMANIA CEDENO SANTANA   | 687233         |
| E/2022-25849 | 18/5/22          | PINEO NETWORK CONNECTION  | SERVICIOS DE REDES DE DATOS, CAMARAS, CONTROL DE ACCESO.   | JOSE MANUEL LEBRON CORNIEL  | 688183         |
| E/2022-26439 | 11/5/22          | PINSOL CONSTRUCTORA   | SERVICIOS DE PINTURA, SOLDADURA Y PLOMERIA DE EDIFICACIONES Y NAVES INDUSTRIALES.  | YONATHAN ALBERTO CAMARENA ORTEGA  | 686879         |
| E/2022-27484 | 16/5/22          | PISCICOLA DEL BOSQUE-PISCIBOSQUE  | SERVICIOS DE CRIANZA, VENTAS Y COMERCIALIZACION DE TODO LO CONCERNIENTE A LA PISCICULTURA EN GENERAL.  | GISCARDY EMMANUEL GARCIA MARIA, JOSE EMMANUEL SANTANA NUNEZ, LUDOVINO ROSARIO GARCIA, OTILIO BELTRE FELIZ | 687715         |
| E/2022-26741 | 16/5/22          | PISCICOLA LAS ACACIAS   | PRODUCCION, COMERCIALIZACION E IMPORTACION DE PRODUCTOS DE ACUICULTURA.  | LEONIL CORPORAN SOSA  | 687619         |
| E/2022-25792 | 11/5/22          | PLAN B MARKET   | VENTAS AL POR MENOR Y DETALLE DE ALIMENTOS COMESTIBLES Y BEBIDAS   | YASANDRA SANTANA TAVAREZ  | 686853         |
| E/2022-25143 | 5/5/22           | PLANCHAITO'   | SERVICIOS DE LAVANDERIA EN GENERAL.  | ROMEO DE JESUS GONZALEZ CLETO, LUIS EUDY CASTILLO MARIANO   | 685876         |
| E/2022-26452 | 11/5/22          | PLANTACIONES EL RIO   | PRODUCCION, VENTA, EXPLOTACION, IMPORTACION DE FRUTAS, VEGETALES, INSUMOS AGRICOLA Y MATERIALES DE EMPAQUE.  | PORFIRIO DE JESUS ACOSTA GIL  | 686966         |
| E/2022-25216 | 17/5/22          | PLASTICOS MARLENE MSR   | COMPRA, FABRICACION Y VENTA DE PLASTICO.   | MARLENE RAFELINA RODRIGUEZ FERNANDEZ  | 687948         |
| E/2022-26163 | 10/5/22          | PM ALPHA PROPERTIES GROUP   | GESTIONAR VENTAS, COMPRAS, ADMINISTRACION, ASESORIA Y PROMOCION DE BIENES RAICES,  | PEDRO JUNIOR FRANCO SUERO, MARIA ANTONIA CARELA VIZCAINO  | 686696         |
| E/2022-9961  | 11/5/22          | PODCAST CRECER  | PRODUCCION Y DIFUSION DE PROGRAMAS TIPO RADIO Y TELEVISION CON EL INTERES DE TOCAR TEMAS NACIONALES E INTERNACIONALES RELATIVOS AL SISTEMA DE PENSIONES O DE INTERES GENERAL.  | AFP CRECER, S.A.  | 687766         |
| E/2022-26351 | 12/5/22          | PODCAST WEEK CNCS   | PRODUCCION DE GRABACIONES AUDIOVISUALES, SERVICIOS PARA MONTAJE DE FESTIVALES DE PODCAST, GESTORES Y DIFUSORES DE CERTAMEN Y CREACION DE PODCAST.                              | WELLYNTONN RAFAEL DE LEON MUÑOZ   | 687327         |
| E/2022-25307 | 5/5/22           | PODER PAL PUEBLO  | DESARROLLO DE PROYECTOS SOCIALES, CAPACITACIONES Y CHARLAS DE CONTENIDO SOCIAL, Y ACTIVIDADES AFINES.  | ELIDO AMERICO ALCANTARA SUAREZ  | 688136         |
| E/2022-26060 | 9/5/22           | POETICAMENTE HABLANDO   | SERVICIO DE PROGRAMA DE RADIO Y TELEVISION   | JOSE CARAN JR   | 686602         |
| E/2022-27133 | 13/5/22          | POINT MACHINE REP.DOM   | SERVICIOS ESPECIALIZADOS DE INGENIERIA, CONSULTORIA, SUPERVISION E IMPLMETANCION EN EL SECTOR TRANSPORTE MASIVO FERROVIARIO Y TERRESTRE.                                       | JANIVES JOSE ECHAVARRIA RUFINO, YESENIA MARIA CRUZ VARGAS   | 687469         |
| E/2022-25430 | 6/5/22           | POKHARA   | CONSTRUCCION, DESARROLLO Y PROMOCION DE PROYECTOS TURISTICOS Y HOTELEROS   | ROMAN ARCIDES MEDINA DIPLAN   | 686108         |
| E/2022-27895 | 17/5/22          | POM POM PLAYGROUND  | OPERACION DE UN CENTRO DESTINADO AL SANO ESPARCIMIENTO DEL PUBLICO INFANTIL, JUVENIL Y FAMILIAR, TALE COMO PATIO DE RECREO INFANTIL.   | MELODY NAVILLE BAEZ LOPEZ   | 688066         |
| E/2021-1098  | 9/3/22           | POML RD   | SERVICIOS VETERINARIOS, COMPRA Y VENTA DE MASCOTAS, HOTEL CANINO, VENTA DE ACCESORIOS Y EQUIPOS VETERINARIOS, TRANSPORTE DE MASCOTAS.  | KARLA LISBETH RAMIREZ ACOSTA, LUIS ARTURO SERRATA DE LEON   | 686808         |
| E/2022-24904 | 5/5/22           | POMPEO SPACY  | COMPRA, VENTA Y DISTRIBUCION DE TODO TIPO DE FAJAS, RODILLERAS, GUANTES, ACCESORIOS PARA GIMNASIO, ACCESORIO PARA DAMAS Y CABALLEROS.  | JESUS ALBERTO OLIVAREZ POLANCO  | 686011         |
| E/2022-23393 | 4/5/22           | POOLTESH  | VENTA DE TENNIS Y ROPAS.   | GERALDO BALDERA POOL, MARIA TERESA PEREZ DE LA PAZ  | 685704         |
| E/2022-26876 | 12/5/22          | POSEIDON REAL ESTATE  | SERVICIOS DE BIENES RAICES EN GENERAL, CONSTRUCCION, ADMINISTRACION, VENTA, ALQUILER DE BIENES INMUEBLES, COMPRA Y VENTA DE MATERIALES DE CONSTRUCCION.                        | ENGELS FRANCISCO ROMERO LUPERON, MARIA TERESA SALAZAR RODRIGUEZ   | 687247         |
| E/2022-27629 | 16/5/22          | POWER SHINE   | SERVICIO DE LIMPIEZA, PULIDO Y BRILLADO DE PISOS, CERAMICAS Y SUPERFICIES.   | EBELIA SANTOS MERCADO   | 687835         |
| E/2022-27655 | 17/5/22          | PR FARM AGROPECUARIA PLASENCIA ROSARIO  | CULTIVO Y PRODUCCION DE ORGANISMOS ACUATICOS DE AGUA DULCE O SALADA. TAMBIEN DENOMINADA ACUICULTURA, ESTA PRACTICA CONVIERTE LAS PRESAS.                                       | ALWIM ENMANUEL PLASENCIA ROSARIO, CIRILA ANTONIA ROSARIO DE PLASENCIA                                     | 687865         |
| E/2022-23049 | 5/5/22           | PRAD - THE PART GARAGE  | VENTA, COMPRA, IMPORTACION Y EXPORTACION DE PARTES Y PIEZAS DE VEHICULOS DE MOTOR.   | PAMELA ALEJANDRA ARNAU  | 686074         |
| E/2022-25517 | 6/5/22           | PREESCOLAR Y CENTRO DE CUIDADO INFANTIL CRECIENDO EN MI JARDIN                | IMPARTIR DOCENCIA EN LOS NIVELES CORRALITO, MATERNAL, NIDO, KINDER Y PREPRIMARIO.  | VIANLY NATALIS TEJEDA MADERA  | 686183         |
| E/2022-23312 | 12/5/22          | PREMIOS PID AL MUSICO INDEPENDIENTE DOMINICANO                                | PROMOCION, REALIZACION DE EVENTOS Y PREMIACION DE TALENTOS DOMINICANOS   | REVOLUCION SONORA, S.R.L.   | 687116         |
| E/2022-25253 | 16/5/22          | PRESTAFATER   | PROVEER SOLUCIONES FINANCIERAS PARA MICRO, PEQUEÑOS COMERCIANTES Y EMPRENDEDORES. PRESTAMOS EN GENERAL.  | EDWIN EMILIO RAMIREZ URIBE  | 687847         |
| E/2022-27072 | 17/5/22          | PRESTAMOS INVERSIONES RICHARD GARCIA BAEZ                                     | SERVICIOS DE PRESTAMOS DE TODO TIPO DE CUANTIA E HIPOTECARIOS Y BIENES RAICES EN LA REPUBLICA DOMINICANA, ACTIVIDADES LICITAS RELACIONADAS CON LA ECONOMIA.                    | RICHARD MANUEL GARCIA BAEZ  | 687859         |
| E/2022-25647 | 6/5/22           | PRESTAPLUS  | VENTA Y ALQUILER DE SOFTWARE PARA PEQUEÑAS Y MEDIANAS EMPRESAS DEL SECTOR FINANCIERO.  | JOSÉ LUIS LUQUE ESCOBAR   | 686286         |

| [210] EXP.   | [220] SOL. FECHA | [510] ACTIVIDAD  | [730] SOLICITANTE   | [111] REGISTRO   |
|--------------|------------------|--|---|--|
| E/2022-26580 | 11/5/22          | PRESTMAR   | VENTA, COMPRA, RENTA, CONSTRUCCIÓN DE BIENES INMUEBLES Y PRESTAMOS HIPOTECARIOS EN GENERAL.   | LISSET PAOLA NUÑEZ DE GONZALEZ 687005  |
| E/2022-26228 | 11/5/22          | PROBITAS DEVELOPMENT GROUP   | SE DEDICARA A LA ADMINISTRACIÓN, VENTA Y ALQUILER DE PROPIEDADES.   | NADER CHRISTO VASDIKI 687098   |
| E/2022-25642 | 6/5/22           | PROCAR PARTS   | VENTA DE REPUESTOS Y LUBRICANTES PARA VEHICULOS.  | MIRIAN MARGARITA URIBE RAMIREZ 686291  |
| E/2022-21548 | 9/5/22           | PROCONSTRUCTOR CGM   | COMERCIALIZAR, IMPORTAR, VENDER Y DISTRIBUIR AL POR MAYOR Y AL DETALLE ARTICULOS, MATERIALES Y UTENSILIOS PARA LA TERMINACION DE TODO TIPO DE EDIFICACIONES.                      | INGENIERIA Y AIRE ACONDICIONADO, S.A 686504  |
| E/2022-25927 | 9/5/22           | PRODUCTOS DEL CAMPO ORIS   | IMPORTACION Y EXPORTACION DE PRODUCTOS DE PRODUCCION ARTESANAL CAFE, CHOCOLATE, DULCES Y QUESOS.  | JUAN ISAAC MARTINEZ TAVERAS 686493   |
| E/2022-25618 | 6/5/22           | PRODUCTOS INDUSTRIALIZADOS ALIMENTICIOS PIA                            | PROCESADORA, DISTRIBUIDORA Y COMERCIALIZADORA DE FRUTAS ENVASADAS, ESPECIES, JUGOS NATURALES Y ARTIFICIALES, SNACK, CEREALES, VEGETALES, PICADERA.                                | ARIEL JOSE ARIAS BAEZ 686252   |
| E/2022-27735 | 17/5/22          | PRODUCTOS MILENS   | DISTRIBUCION Y VENTA DE PRODUCTOS DE LIMPIEZA.  | MILTON MANUEL MATEO PENA, DAMARI FRIAS RODRIGUEZ 687926                                      |
| E/2022-25666 | 6/5/22           | PROMOTORA ALTIUD   | SERVICIOS DE CONSULTORIA, FORMACIÓN, GESTIÓN, PUBLICIDAD Y RELACIONES PÚBLICAS RELACIONADOS CON EL COMERCIO NACIONAL E INTERNACIONAL, PRIVADOS O MIXTOS.                          | ONEIDA ROSALIA CANTISANO GUZMAN 686358   |
| E/2022-25277 | 5/5/22           | PROMOTORA INTEMPO  | SERVICIOS DE CONSTRUCCIÓN E INMOBILIARIOS.  | JOSE LUIS CANALES URETA 685986   |
| E/2022-25171 | 5/5/22           | PROPERTY MANAGEMET BY SOPHIE   | SERVICIOS DE ADMINISTRACIÓN DE PROPIEDADES.   | YENDRY ANTONIO RAMIREZ BRITO, MARIA ALTAGRACIA BRITO HERNANDEZ 685889                        |
| E/2022-26799 | 17/5/22          | PROPIETARIOS D' TRANSPORTE HATO M DEL REY PROTRAHAMREY                 | SERVICIOS DE TRANSPORTE DE PASAJEROS EN CARROS, MICROBUSES, AUTOBUSES, TRANSPORTE URBANO E INTER URBANO, RENT- A- CAR Y TAXIS.  | JOSE ANTONIO SANTO CABRERA 687921  |
| E/2022-19989 | 9/5/22           | PROPUESTA CIUDADANA  | DAR SERVICIOS DE ASESORIA INTEGRAL PARA EL FORTALECIMIENTO INSTITUCIONAL Y DE LA DEMOCRACIA.  | OSVALDO RICARDO FORTUNA BRAVO 686610   |
| E/2022-22884 | 12/5/22          | PROVEDEX DR  | COMPRA, VENTA, IMPORTACION Y EXPORTACION DE ALIMENTOS Y PRODUCTOS AGRICOLAS Y GANADERIA EN GENERAL, EQUIPOS DE OFICINA E INFORMÁTICA.   | DENNY MIGUELINA HERNANDEZ DE FERNANDEZ 687360  |
| E/2022-27159 | 13/5/22          | PROVESAT   | VENTA Y SUMINISTRO DE MATERIAL PARA LA CONSTRUCCION COMO DISTANCIADORES O CALZOS, VENTA E INSTALACION DE FORMALETAS, PUNTALES O PARALES METALICOS.                                | EDGAR ENRIQUE FLOREZ QUEMBA 687294   |
| E/2022-1438  | 4/5/22           | PROVISIONES ROA ACRL   | COMPRA Y VENTA DE PROVISIONES: ALIMENTOS, BEBIDAS, DETERGENTES.   | ARCENIO DEL CARMEN ROA LECLERC 685724  |
| E/2022-27376 | 18/5/22          | PROVISIONES CRISBELLY  | VENTA AL DETALLE DE ALIMENTOS DE LA CANASTA FAMILIAR COMO SON: LACTEOS, CARNES, MARISCOS, PESCADOS, HUEVOS, CEREALES Y SUS DERIVADOS.   | CRISTHOPHER TEJADA LEONARDO 688180   |
| E/2022-26632 | 11/5/22          | PROYECTO EC Y ASOCIADOS PROYECA  | SERVICIO DE DISEÑO, SUPERVISION Y CONSTRUCCION DE OBRAS CIVILES, ELECTROMECANICAS, REPARACION E INSTALACION DE EQUIPOS ELECTROMECANICOS EN GENERAL.                               | PROYECTO EC Y ASOCIADOS, S.R.L (PROYECA) 687054  |
| E/2022-21995 | 13/5/22          | PROYECTO RESIDENCIAL PARAISO LA VIGIA                                  | PROYECTO INMOBILIARIO   | LIZAMAVEL MERCEDES COLLADO DE FERNANDEZ 687505   |
| E/2022-27717 | 17/5/22          | PROYECTO RESIDENCIAL PARAISO LA VIGIA                                  | PROYECTO RESIDENCIAL, HABITACIONAL, COMPRA, VENTA Y ALQUILER DE INMUEBLES.  | LIZAMAVEL MERCEDES COLLADO DE FERNANDEZ 688042   |
| E/2022-25276 | 5/5/22           | PSIDEPORTES  | PROMOVER EL ADECUADO FUNCIONAMIENTO DEL SISTEMA DEPORTIVO NACIONAL, DESTINADA A LA CREACION PROMOCION Y ORGANIZACION DE ACTIVIDADES SOCIALES RECREATIVAS Y DEPORTIVAS EN GENERAL. | ELVIN AMAURYS MORDAN MATEO 685969  |
| E/2022-26102 | 9/5/22           | PUBLICACIONES GENTE DE VALORES GENTV                                   | TRABAJOS EDITORIALES DEDICADOS A LA REDACCION Y EDICION DE LIBROS, Y SERVICIOS DE IMPRESION, DISEÑO, TRADUCCION, TRANSCRIPCION, DISTRIBUCION Y SUBIDA A PLATAFORMAS DIGITALES.    | ALEXIS ANGULO MARIANO 686625   |
| E/2022-27505 | 16/5/22          | PUBLICIDAD MIGAMAR   | SERVICIOS DE PUBLICIDAD OBJETIVA.   | PUBLICIDAD MIGAMAR C.X.A 687727  |
| E/2022-26969 | 12/5/22          | PUBLICITY CIHC   | SERVICIOS DE PUBLICIDAD COMERCIAL GENERAL, LETREROS, VALLAS, GRABACIÓN DE VIDEOS COMERCIALES PUBLICITARIOS, AFICHES, TARJETAS.  | CLEMENT VINCENT YANNICK HERRAIZ 687340   |
| E/2022-25357 | 5/5/22           | PUBLIVIAL  | PUBLICIDAD EN GENERAL, CAMPANAS PUBLICITARIAS, SOCIAL MEDIA, PRODUCCION DE EVENTOS, ANFITRIONAJE, MANEJO DE REDES, COMERCIALES ASI COMO CAMPANAS DE EVENTOS PUBLICOS Y PRIVADOS.  | LUIS ANTONY VEGA LAZO 686035   |
| E/2022-19809 | 28/4/22          | PUERTAAPUERTAA PAP   | SERVICIO DE COMERCIO ELECTRONICO.   | CARLOS CRISTIAN AGRAMONTE MOREL 687123   |
| E/2022-25999 | 9/5/22           | PUERTAS & VENTANAS NICASIO   | COMPRA Y VENTA DE PUERTAS, VENTANAS Y CRISTALES, INSTALACION DE PUERTAS, VENTANAS, MARCOS DE PUERTAS Y VENTANAS, CRISTALES.   | JUNIO JOSE FLORENTINO NICASIO 686568   |
| E/2022-25096 | 6/5/22           | PUERTAS Y VENTANAS LA FERIA  | IMPORTACION, EXPORTACION, DISTRIBUCION Y VENTA DE PUERTAS Y VENTANAS TANTO DE VIDRIO, COMO DE MADERA Y DE METAL.  | JOSE EMILIO LOPEZ ANGELES 686107   |
| E/2022-26369 | 10/5/22          | PUERTO PLATA CIUDAD VICTORIANA   | ES UNA RUTA TURISTICA REALIZADA EN PASARELA, QUE, USANDO MODA AL ESTILO VICTORIANO, VISITARAN LAS CASAS CUYA ARQUITECTURA, INSPIRADA EN LA REINA VICTORIA.                        | IVAN GARCIA TEATRO ESCUELA 686874  |
| E/2022-26372 | 12/5/22          | PUERTO PLATA EN ESTATUAS VIVIENTES - LIVING STATUES IN THEIR HOMETOWN. | SIN FINES DE LUCRO QUE USANDO LAS ESTATUAS VIVAS RESCATA Y DA A CONOCER EL VALOR HISTORICO DE PERSONAJES INFLUYENTES QUE DESDE AEREAS COMO LA CIENCIA, LA DOCENCIA.               | IVAN GARCIA TEATRO ESCUELA 687350  |
| E/2022-25985 | 9/5/22           | PUNCANA SUMMER FEST  | ORGANIZACIÓN Y PLANIFICACIÓN DE EVENTOS, FIESTAS, CELEBRACIÓN DE CUMPLEAÑOS, BODAS Y CONCIERTOS.  | HAYDEE JACQUELINE OJEDA SANCHEZ 686558   |
| E/2022-25686 | 6/5/22           | PUNTA BALLENA BEACH & COUNTRY  | PROMOCION, CONSTRUCCION, LOTIFICACION, COMPRA, VENTA, ALQUILER, INTERMEDIACION Y ADMINISTRACION INMOBILIARIA, CONSTRUCCION Y MANEJO DE VILLAS Y HOTELES BOUTIQUE.                 | ROBERT MANUEL ENCARNACION RAMIREZ 686489   |
| E/2022-27547 | 16/5/22          | PURONILLA CARIBE   | PRODUCCION Y PROCESAMIENTO DE VAINILLA PARA LA EXPORTACION, ASI COMO ELABORACION Y EXPORTACION DE PRODUCTOS ALIMENTICIOS A BASE DE VAINILLA.                                      | ANDREAS HARB 687775  |
| E/2022-18864 | 17/5/22          | PURPURA INTERIOR DESING  | IMPORTACION, EXPORTACION Y FABRICANTE DE VIDRIOS, ALUMINIO, TELAS, COMPONENTES DE CORTINAS COMERCIALES Y DEL HOGAR, IMPORTACION Y EXPORTACION DE MUEBLES DE OFICINAS.             | ALTAGRACIA DEL MILAGROS SANTANA DE GOICO 688126  |
| E/2022-21498 | 5/5/22           | PYS CONDOMINIOS ADM  | ADMINISTRACION DE CONDOMINIOS   | RAYSA SANTANA JORGE 685999   |
| E/2022-22274 | 17/5/22          | PYXIS HOME IMPROVEMENT CO.   | SOCIEDAD COMERCIAL REGULADA POR RÉGIMEN DE ZONAS FRANCAS, QUE SE DEDICARÁ A LA PRODUCCION, EXPORTACION Y VENTA EN EL MERCADO LOCAL DE ARTICULOS PLASTICOS.                        | POLIVAL, S. A. 688063  |
| E/2022-26784 | 12/5/22          | QUESOS Y DULCES DON NINE   | FABRICACION, DISTRIBUCION Y VENTAS DE PRODUCTOS PASTEURIZADOS, LECHE PASTEURIZADA Y UHT, QUESOS, YOGURT, DULCES.  | JUAN FRANCISCO MARTY PLACENCIA 687173  |
| E/2022-27673 | 17/5/22          | QUIMICOS MARTINO   | ELABORACION DE PRODUCTO QUIMICO DE BELLEZA CAPILAR, FACIAL Y DEL HOGAR  | JOSEFINA EUNICE JIMENEZ RODRIGUEZ 687881   |
| E/2022-25697 | 6/5/22           | QUISQUEYA F.M.96.1   | REALIZACION Y PRODUCCION DE PROGRAMAS DE RADIO  | CORPORACION ESTATAL DE RADIO Y TELEVISION (CERTV) 686328                                     |
| E/2022-24601 | 5/5/22           | QUISQUEYA PORTS DEVELOPMENT, QPD                                       | SERVICIO DE DISEÑO, CONSTRUCCION Y OPERACION DE PUERTOS, MARINAS Y HOTELES.   | ANDRE SALVADOR SANLLEY DE MONDESERT 685975   |
| E/2022-25244 | 5/5/22           | QUOTA  | VENTA DE SOFTWARE DE PAGO EN CUOTA.   | TRANSNEG SRL 685940  |
| E/2022-27961 | 17/5/22          | R. S. MONTERO FUMIGADORA   | SERVICIOS DE FUMIGACION INTERNA Y EXTERNA, DESINFECCION CONTRA GERMINES, VIRUS Y PLAGAS, ELIMINACION DE COMEJEN, CAMARA DE GAS.   | RUBEN MONTERO PEREZ, SANTIAGO MONTERO FELIZ 688143   |
| E/2022-25418 | 10/5/22          | RABAL RECYCLING GROUP  | IMPORTACION, EXPORTACION, COMPRA, VENTA, DISTRIBUCION Y RECOGIDA DE TODO TIPO DE MATERIALES RECICLABLES.  | ANGEL LEONARDO PEGUERO ACOSTA, YESSICA SMITH JHONS 686661                                    |
| E/2022-27364 | 16/5/22          | RADIO COSECHA Y VICTORIA   | EMISORA ONLINE, QUE TRANSMITE UN MENSAJE DE FE Y ESPERANZA, CON PROGRAMAS QUE SIEMBRAN VALORES Y PRINCIPIOS CRISTIANOS. ESTA EMISORA ES ONLINE .                                  | MORAIMA MIRANDA YSABEL, CECILIO ALEXANDER POLANCO VALDEZ 687648                              |
| E/2022-26101 | 9/5/22           | RADIO DIGITAL LA OTRA CARA DEL EVANGELIO                               | TRANSMITIR CONTENIDO CRISTIANO MEDIANTE UN PROYECTO RADIAL DIGITAL, MEDIANTE UNA PROGRAMACION QUE PREDIQUE EL VERDADERO EVANGELIO DE JESUCRISTO                                   | MARIANELA RODRIGUEZ 686624   |
| E/2022-25699 | 6/5/22           | RADIO SANTO DOMINGO 620 A.M  | REALIZACION Y PRODUCCION DE PROGRAMAS DE RADIO.   | COPORACION ESTATAL DE RADIO Y TELEVISION (CERTV) 686324                                      |
| E/2022-25633 | 6/5/22           | RANCHO ALONZO  | SERVICIOS DE DESARROLLAR, ADMINISTRAR Y PROMOVER PROYECTOS ECOTURISTICO.  | SERGIO JULIO MUÑOZ MORALES 686320  |
| E/2022-27584 | 16/5/22          | RANCHO LA JAIBA  | SERVICIOS DE ALOJAMIENTOS ECOTURISTICOS, CAMPING Y AGRICULTURA.   | RAMON FLORENTINO RODRIGUEZ PENA 687806   |
| E/2022-27425 | 16/5/22          | RAPIDO.T.REX   | SERVICIOS DE TRANSPORTE URBANO.   | ANTONIO CABRERA POUERIEU 687682  |
| E/2022-24435 | 4/5/22           | RBA SERVICIOS LEGALES  | SERVICIOS LEGALES; REALIZACION DE TODO TIPO DE CONTRATOS, ASAMBLEAS DE EMPRESAS, CONSTITUCION DE COMPAÑIAS, TODO TIPO DE TRASPASOS DE VEHICULOS E INMOBILIARIOS.                  | RICHARD JOSE BURGOS ALMONTE 685807   |
| E/2022-22862 | 10/5/22          | RECUSROS DEL CARIBE RDC  | INVERSIONES EN PROYECTOS DE EXPLORACION, DESARROLLO Y EXPLOTACION DE RECURSOS (YACIMIENTOS) MINERALES.  | HUGO SILVIO DOMINGUEZ DESPRADEL 686651   |
| E/2022-26143 | 10/5/22          | RED DE JÓVENES - QUITA SUENO   | ORGANIZACION SIN FINES DE LUCRO, CUYA MISION ES GENERAR IMPACTO SOCIAL Y ENGRANDECER LA VIDA DE LAS PERSONAS EN RIESGO DE VULNERABILIDAD SOCIAL EN PAISES EN DESARROLLO.          | ENTRENA, S.R.L. 686589   |
| E/2022-26138 | 10/5/22          | RED DE JÓVENES - VILLAS AGRÍCOLAS                                      | ORGANIZACION SIN FINES DE LUCRO, CUYA MISION ES GENERAR IMPACTO SOCIAL Y ENGRANDECER LA VIDA DE LAS PERSONAS EN RIESGO DE VULNERABILIDAD SOCIAL EN PAISES EN DESARROLLO.          | ENTRENA, S.R.L. 686587   |
| E/2022-27326 | 17/5/22          | RED6XTEEN  | SERVICIOS ARTISTICOS, GRABACION.  | NAOMI CELESTE NIVAR RODRIGUEZ 687985   |
| E/2022-26689 | 11/5/22          | REENCUENTRO DE SANJUANEROS AUSENTES                                    | SE REALIZAN ACTIVIDADES SIN FINES DE LUCRO, PARA CONFRATERNIZAR Y SOLIDARIZARNOS CON NUESTROS COMUEBLANOS.  | MARY CLEORFA BAEZ DE LOS SANTOS 687110   |
| E/2022-27353 | 16/5/22          | REEZER   | DISEÑO Y DESARROLLO DE SOFTWARE, ASI COMO TODA GESTIÓN COMERCIAL, FINANCIERA Y LEGAL RELACIONADA CON DICHAS ACTIVIDADES.  | CARLOS ANDRÉS BENSANT MARIZAN 687644   |
| E/2022-26913 | 12/5/22          | REFRI PAPO, EL MATA CALOR  | SERVICIOS DE REPARACION Y MANTENIMIENTO EN GENERAL DE AIRE ACONDICIONADO.   | JUAN ALBERTO NUNEZ RODRIGUEZ 687287  |
| E/2022-26480 | 11/5/22          | REFRIDUCTOS FERNELIS   | INTALACIONES ELECTROMECANICAS, ELECTRICAS Y MECANICAS, DISEÑO Y FABRICACION DE DUCTOS PARA AIRES, SERVICIOS DE AISLAMIENTOS DE EQUIPOS Y TUBERIAS.                                | FERNELIS PEREZ FLORIAN 686907  |
| E/2022-27447 | 17/5/22          | REFRIGTECNO  | SERVICIOS Y VENTAS DE EQUIPOS DE REFRIGERACION, CLIMATIZACION Y TECNOLOGIA.   | HUASCAR ANTONIO GARCIA BUSSI 687983  |
| E/2022-24799 | 9/5/22           | REGIAS MIMADAS   | SERVICIOS Y VENTA DE PRODUCTOS DE BELLEZA Y ESTETICA.   | MARIE JOSE JEAN BAPTISTE 686467  |
| E/2022-25877 | 11/5/22          | REINAS BEAUTY HOUSE BY ELIZABETH CASTILLO                              | SERVICIOS DE SALON DE BELLEZA.  | ELIZABETH CASTILLO PENA DE PEREZ 687114  |
| E/2022-27370 | 16/5/22          | RENALMA GROUP  | CONSTRUCTORA Y DESARROLLO DE PROYECTOS INMOBILIARIOS EN ZONA TURISTICA, INMOBILIARIA Y ACTIVIDADES AFINES.  | INGRID MORLA GUILAMO, ALESSIA PADRONE 687652   |
| E/2022-24875 | 4/5/22           | RENOVART RD  | FABRICACION DE MUEBLES DE COCINA E INSTALACION DE LAS MISMAS, DISEÑO DE MUEBLES Y DECORACIONES DE INTERIORES, SHUTTER, VENTANAS, PUERTAS, CORTINAS ENROLLABLES.                   | CARLOS ALEXANDER HERNANDEZ ALMANZAR, MARCOS BRUNA PLAZA, JUAN RAFAEL SANCHEZ MARTINEZ 685716 |
| E/2022-23991 | 6/5/22           | RENT CAR BELLO ATARDECER   | RENTA DE VEHICULOS  | RUBEN MORETA DE LOS SANTOS 686119  |
| E/2022-24607 | 3/5/22           | RENTYT   | DESARROLLO, CREACION DE APLICACIONES MÓVILES Y SISTEMAS INFORMÁTICOS  | LEUDY LEONARDO MARTES CONCEPCION 686814  |
| E/2022-25279 | 6/5/22           | REPUESTO DE PAULA PENA   | COMPRA Y VENTA DE PIEZAS DE VEHICULO DE MOTOR NUEVOS Y USADOS DE TODAS LAS MARCAS E IMPORTACION Y EXPORTACION DE LAS MISMAS.  | MARIO ANTONIO DE PAULA BURET 686249  |
| E/2022-16219 | 4/5/22           | REPUESTO PUERTO PLATA RPP  | VENTAS DE REPUESTOS Y ACCESORIOS PARA MOTORES Y MOTOCICLETAS EN GENERAL.  | REPUESTO PUERTO PLATA RPP S R L 685746   |
| E/2022-27275 | 13/5/22          | REPUESTO SHANGO  | VENTA DE REPUESTO PARA MOTOCICLETAS Y VEHICULOS, MECANICA Y SERVICIOS AFINES.   | YANERY ALEXANDRA FELIZ PEREZ 687585  |
| E/2022-25174 | 5/5/22           | REPUESTO Y RECONSTRUCTORA DE MULTI SERVICIOS DANNY CULATA              | REPARACION Y PINTURA DE CARROCERIAS; COLOCACION DE GUARDABARRIOS Y PROTECCIONES EXTERIORES, MANTENIMIENTO Y REPARACION DEL MOTOR N.C.P.; MECANICA INTEGRAL.                       | DANIELA POLANCO SUAREZ 685891  |
| E/2022-27359 | 16/5/22          | REPUESTOS BAUDY AUTO PARTS   | VENTAS Y DISTRIBUCION DE PIEZAS NUEVAS Y USADAS PARA VEHICULOS DE MOTOR. COMPRA, VENTA E IMPORTACION DE REPUESTOS Y ACCESORIOS PARA DE VEHICULOS DE MOTOR.                        | BAUDY JOSÉ MARTE VASQUEZ 687646  |
| E/2022-26738 | 12/5/22          | REPUESTOS CHUN   | VENTA DE TODO TIPO DE REPUESTOS, MOTOCICLETAS, VEHICULOS.   | JULIO CESAR DOLORES CARRASCO 687149  |
| E/2022-25780 | 10/5/22          | REPUESTOS USADOS NARYZ   | SERVICIOS DE COMERCIALIZACION, VENTA, DISTRIBUCION E IMPORTACION DE PIEZAS Y PARTES PARA VEHICULOS TALES COMO CARROCERIAS, BUMPER, CARDAN, MOFLES.                                | CLAUDIO JOSE VELEZ NUNEZ 686597  |
| E/2022-27344 | 16/5/22          | REPUESTOS Y LUBRICANTES ELIMARI  | VENTA DE PIEZAS DE VEHICULOS DE MOTOR, LUBRICANTES VARIOS, ACCESORIOS Y REPARACIONES EN GENERAL.  | ELIGIO DE LOS SANTOS ROSARIO 687666  |
| E/2022-25108 | 6/5/22           | REPUESTOS Y LUBRICANTES LIRIANO VENTURA                                | VENTA DE REPUESTO Y LUBRICANTES DE MOTOCICLETAS Y VEHICULOS.  | AWILDA DEL CARMEN JOSEFINA LIRIANO VENTURA 686110  |
| E/2022-24915 | 12/5/22          | REPUESTOS Y SERVICIOS KARLADAMARIS                                     | COMPRA, VENTA DE REPUESTOS DE VEHICULOS DE MOTOR. REPARACION DE VEHICULOS DE MOTOR.   | JUANA DAMARIS POLANCO SORIANO DE TORRES 687260   |
| E/2022-26803 | 12/5/22          | REPUESTOS YERBA BUENA A&C  | VENTA DE PIEZAS PARA MOTOCICLETAS Y VEHICULOS.  | KATHY PATRICIA COSTE TRINIDAD DE ADAMEZ 687190   |
| E/2022-26779 | 12/5/22          | RESIDENCIAL BOTANICO ESTE  | NOMBRAR RESIDENCIAL Y COMPLEJO URBANO.  | ONEIELL MANUEL ESPINAL PIMENTEL 687171   |
| E/2022-26700 | 12/5/22          | RESLOP MED   | SERVICIOS DE SALUD, SERVICIOS HOSPITALARIOS, SERVICIOS DE TELMEDICINA, CONSULTAS ONLINE, SERVICIOS DE LABORATORIOS MEDICOS Y ESTUDIOS DIAGNOSTICOS.                               | OLIVER PLUTARCO RESTITUYO LOPEZ 687129   |

| [210] EXP.   | [220] SOL. FECHA                                  | [561] NOMBRE COMERCIAL   | [510] ACTIVIDAD   | [730] SOLICITANTE  | [111] REGISTRO                                 |
|--|---|--|---|--|--|
| E/2022-20151<br>E/2022-26725   | 17/5/22<br>12/5/22                                | RESONANCE IMMO<br>RESTAURANTE ESPANOL INDEPENDENCIA REI  | OPERACIONES INMOBILIARIAS, INVERSIONES EXTRANJEROS.<br>IMPORTACION, EXPORTACION, COMPRAS, VENTAS Y DISTRIBUCION DE ALIMENTOS Y BEBIDAS PARA CONSUMO HUMANO, SE PRESTARAN SERVICIOS DE PANADERIA, CAFETERIA.   | CÉLINE OGÉ ÉP RECHENMANN<br>CARLOS NICOLAS CORTINA MARTINEZ  | 688071<br>687140                               |
| E/2022-26952   | 12/5/22   | RESTAURANTE IMPERIAL BY MUGADO   | SERVICIO DE RESTAURANTE Y CATERING, ALIMENTOS Y BEBIDAS, SALON DE EVENTOS, ORGANIZACION DE EVENTOS  | MUSEO DE LA GASTRONOMIA DOMINICANA, MUGADO, S.R.L.   | 687326   |
| E/2022-26796   | 13/5/22   | RESTAURANTE MARES DE ESPAÑA RME  | IMPORTACION, EXPORTACION, COMPRAS, VENTAS Y DISTRIBUCION DE ALIMENTOS Y BEBIDAS PARA CONSUMO HUMANO, PRESTARAN SERVICIOS DE PANADERIA.  | CARLOS NICOLAS CORTINA MARTINEZ  | 687434   |
| E/2022-27216<br>E/2022-25717   | 13/5/22<br>6/5/22                                 | RETE COMERCIAL<br>REVISTA DE LA NOCHE  | DISTRIBUCION Y VENTAS DE PRODUCTOS DE BELLEZA.<br>PROGRAMA DE RADIO Y/O TELEVISION.   | RETE COMERCIAL, SRL<br>CORPORACION ESTATAL DE RADIO Y TELEVISION (CERTV)   | 687542<br>686336                               |
| E/2022-23772   | 13/5/22   | REVIVE CLOTHING GOODS  | IMPORTACION, EXHIBICION, VENTAS, PRENDAS DE VESTIR, CAMISAS, POLOS, CAMISetas, CHAQUETAS Y CHALECOS, PANTALONES, VAQUEROS, BERMUDAS.  | JOSUEL LUIS ROSADO DE LOS SANTOS   | 687535   |
| E/2022-27508   | 17/5/22   | REVOLUTIONARY CONSTRUCTIONS  | DISEÑO, CONSTRUCCIÓN Y/O REMODELACION DE PROYECTOS DE CONSTRUCCIÓN DE CASAS, EDIFICIOS, ZONAS INDUSTRIALES, HOTELES Y ÁREAS URBANAS.  | CARLOS GUILLERMO CASTELLANOS GOMEZ, MARIA CLAUDIA ACERO GELVEZ   | 688090   |
| E/2022-27481   | 16/5/22   | REYCA MUSIC  | DESARROLLO, MANEJO, ASESORIA DE ARTISTAS, PRODUCCION MUSICAL, PRODUCCION AUDIOVISUAL, MERCADEO, RELACIONES PÚBLICAS, PUBLICIDAD, DISEÑO GRÁFICO.  | JOSÉ ERNESTO REYES CABRERA   | 687722   |
| E/2022-25668<br>E/2022-25031<br>E/2022-27284<br>E/2022-25949<br>E/2022-23577 | 6/5/22<br>4/5/22<br>13/5/22<br>17/5/22<br>13/5/22 | REYMAR BEAUTY SUPPLY<br>RICK AGRO<br>RINCÓN GOURMET RINGO<br>RIVERA PEREZ EXPRESS LOGISTICS<br>RLSERVITEC                      | VENTA DE TINTAS Y PINTURAS PARA TATUAJES.<br>VENTA DE INSUMOS, SEMILLAS Y PRODUCTOS AGRICOLAS EN GENERAL.<br>VENTA DE COMIDAS Y BEBIDAS<br>SERVICIOS DE TRANSPORTE DE CARGA<br>SERVICIOS DE MANTENIMIENTO, VENTAS E INSTALACIONES DE ELEVADORES, MONTA CARGAS, ASI COMO TRABAJO EN MADERA Y HIERRO.   | MAYROLISA MERCEDES MARTINEZ<br>RODOLFO ANTONIO REYNOSO<br>FRANKLIN ALEJANDRO FRIAS BENCOSME<br>GILBERT ARTURO RIVERA PEREZ<br>ROBERT ALEXANDER LANTIGUA BUENO        | 686311<br>685783<br>687593<br>687853<br>687466 |
| E/2022-26159   | 10/5/22   | RM TARO SUPLIDORA  | SUPLIDORES DE ALIMENTOS Y BEBIDAS, COSMÉTICOS Y PRODUCTOS PARA EL PELO.   | ROBERTO AMADO MARTINEZ HEREDIA, TAIRA MARTINEZ SANCHEZ   | 686639   |
| E/2022-26010   | 10/5/22   | ROBERT MARTIN JEREZ MINI MARKET  | COMERCIALIZACIÓN Y VENTAS DE PROVISIONES ALIMENTICIAS TALES COMO: GRANOS, PRODUCTOS AGRICOLAS, DERIVADOS DE LA LECHE, HUEVOS.   | MARTIN ROBERTO ANTONIO FERNANDEZ JEREZ   | 686562   |
| E/2022-26183<br>E/2022-25054   | 10/5/22<br>4/5/22                                 | ROBERTO LO RECICLA<br>ROCK A FELLER AUTO IMPORT  | RECICLAJE DE TODO TIPO DE POLIMEROS, METALES Y MATERIALES ORGANICOS.<br>IMPORTACION Y EXPORTACION DE VEHICULOS NUEVOS Y USADOS, ASI COMO TAMBIEN LA IMPORTACION DE (BUGGYS, FORWEEL, CASA RODANTES, TRAILERS, REMOLQUES.  | GERSON AQUILINO PILARTE BREA<br>SANTOS HERNANDEZ DE LOS SANTOS   | 686688<br>685808                               |
| E/2022-25810   | 10/5/22   | ROCKSTAR ADVENTURES  | SERVICIOS DE ENTRETENIMIENTO, LOGISTICA Y GESTION DE TOURS PRIVADOS Y AVENTURAS TURISTICAS.   | ANGEL PATRICIO PUELLO DE LEÓN  | 686736   |
| E/2022-26400   | 10/5/22   | RODAGE TOUR  | SERVICIOS DE AGENCIA DE VIAJE.  | DORAIMA ALTAGRACIA PAULINO PEGUERO, ROBERT YANCARLO ROMERO TEJEDA  | 686843   |
| E/2022-25497   | 6/5/22  | RODRIGUEZ FRANCO & ASOCIADOS   | SERVICIOS DE AUDITORIA, ASESORIA FINANCIERA, ASESORIA FISCAL, SERVICIOS DE CONTABILIDAD.  | RODRIGUEZ FRANCO & ASOCIADOS, S.R.L.   | 686166   |
| E/2022-27408   | 16/5/22   | ROMANA EST REAL ESTATE   | SERVICIOS DE BIENES RAICES, DESARROLLO DE PROYECTOS RESIDENCIALES ASI COMO INVERSIONES DE CAPITAL NACIONAL Y EXTRANJERO.  | ROMANA EST. REAL ESTATE, S.R.L   | 687670   |
| E/2022-27348   | 16/5/22   | ROMANA JOVEN   | INSTITUCION SIN FINES DE LUCROS ORIENTADA A DEFENDER LOS DERECHOS DE LOS JOVENES QUE QUIEREN UN MEJOR PAIS, TENIENDO COMO NORTE LA INCLUSION E INTEGRACION A LAS POLITICAS JUVENILES SIN DISCRIMINACION, NI EXCLUSION.  | REYNALDO YAN VASQUEZ   | 687639   |
| E/2022-21818<br>E/2022-13004   | 19/4/22<br>6/5/22                                 | RON CLUB HEMINGWAY<br>ROSARIO ROMERO ORGANIC   | FABRICACION, IMPORTACION, DISTRIBUCION, VENTA Y COMERCIALIZACION DE RONEN.<br>PRODUCTOS DE BELLEZA, CAPILARES, COSMÉTICOS, PRODUCTOS PARA LA LIMPIEZA DE ROPA Y HOGAR.  | STARFISH RESORTS, LTD<br>CANDIDA YESENIA ROSARIO ROMERO  | 687056<br>686300                               |
| E/2022-26984   | 16/5/22   | ROSBEL ELECTRICO & PLOMERIA  | VENTAS DE MATERIALES ELECTRICOS EN GENERAL, VENTAS DE MATERIALES DE CONSTRUCCION LIGERA, MATERIALES DE PLOMERIA EN GENERAL, PINTURAS, PLANTAS ELECTRICAS.   | RAMON ORLANDO ROSARIO PEREZ, STARLING JOSE BELTRAN MEDINA  | 687711   |
| E/2022-25392<br>E/2022-25260<br>E/2022-26520<br>E/2022-25519                 | 16/5/22<br>5/5/22<br>11/5/22<br>11/5/22           | ROSED CLOTHING DG<br>ROSVENT<br>ROULLU<br>ROYSI COKEY  | VENTA Y COMPRA DE ROPAS, ACCESORIOS, BISUTERIAS PARA MUJERES, HOMBRES Y NIÑOS.<br>VENTA Y ALQUILER DE BIENES INMOBILIARIOS, SERVICIOS LEGALES Y DE CONTABILIDAD.<br>ELABORACION DE PRODUCTOS DE BELLEZA<br>SERVICIOS DE REPOSTERIA, BIZCOCHO, ARREGLOS DE GLOBOS, ARREGLOS DE FLORES, POLVORONES, FLAN, BROWNIES, VENTAS DE BEBIDAS NATURALES, PUDIN DE PAN.                                | DIANA ESTHER OLIVERO GONZALEZ<br>THARA IRIS DE LA ROSA VENTURA<br>LEONICIO LEONARDO CRUZ<br>ROYSI ESTHER ROSARIO RODRIGUEZ   | 687703<br>685958<br>686942<br>687086           |
| E/2022-24849   | 9/5/22  | ROZÓN JR RECORD'S  | CREACION DE PRODUCTOS MUSICALES CON FINES COMERCIALES Y PUBLICITARIOS, ASI COMO TAMBIEN, LA REPRESENTACION Y MANEJO DE ARTISTAS MEDIANTE CONCIERTOS.  | JOSE ARGELIS ROZON ESPINAL   | 686382   |
| E/2022-26209<br>E/2022-26315   | 10/5/22<br>10/5/22                                | RSTD DAKSIM<br>RTJ BARBER SHOP Y MAS   | COMPRA, VENTA, ALQUILER Y ADMINISTRACION DE INMUEBLES EN LA REPUBLICA DOMINICANA.<br>SERVICIOS DE CORTE DE PELO Y FACIALES, VENTA DE PRODUCTOS DE BELLEZA, VENTA DE EQUIPOS DE SALÓN.   | ROBERT GUY SIMPSON, TALAL DAK ALBAB<br>ROBERTO TRINIDAD DE JESUS   | 686706<br>686772                               |
| E/2022-23574   | 6/5/22  | RUMBO A LA LIBERTAD  | CREACION DE CONTENIDO PARA PLATAFORMAS DIGITALES EN FORMATO PODCAST, SERVICIOS DE PUBLICIDAD, ORGANIZACION DE AUDIOVISUALES, PROGRAMAS DE RADIO Y TELEVISION.   | HERMINIO LUIS IGLESIAS MARTINEZ, LAURA MARIA ESPINAL BATISTA   | 686134   |
| E/2022-25155<br>E/2022-26052   | 5/5/22<br>17/5/22                                 | RYEZYLYNN GROUP<br>S & G TECHNOLOGY JIREH  | IMPORTACION, VENTAS DE MATERIALES Y ARTICULOS DE CONSTRUCCION EN GENERAL.<br>SERVICIOS DE SEGURIDAD ELECTRONICA Y VENTAS DE EQUIPOS TECNOLOGICOS, TALES COMO: CÁMARAS DE SEGURIDAD, LAPTOPS Y AFINES.   | RONNY JOSE SANCHEZ SANCHEZ<br>MIGUEL GABRIEL DURAN MEDINA  | 685880<br>688165                               |
| E/2022-26646   | 11/5/22   | S. F. GROUP  | COMPRA, VENTA, ELABORACION Y DISTRIBUCION DE PRODUCTOS COMESTIBLES, SERVICIOS DE SUPERMERCADO Y RESTAURANTE.  | ANTONIO HANDAL JR  | 687089   |
| E/2022-22637   | 12/5/22   | S. FRABOSKY CRUZ L. SERVICIOS LEGALES  | BRINDAR A LOS CLIENTES EL MEJOR SERVICIO DE ASESORAMIENTO JURIDICO EN TODAS LAS ÁREAS DEL DERECHO DE MANERA CONFIABLE Y DE CALIDAD.   | STARLING FRABOSKY CRUZ LUNA  | 687336   |
| E/2022-23256   | 9/5/22  | SABACO TRADING DOMINICANA  | DISEÑO Y EJECUCION DE PROYECTOS DE INFRAESTRUCTURA, COMERCIO AL POR MAYOR DE MAQUINARIA Y SUMINISTROS INDUSTRIALES Y TECNOLÓGICOS, INCLUYENDO LA IMPORTACION DE LOS MISMOS.   | BLUEMOUNTAIN GENERAL TRADING AND CONTRACTING, S.L.   | 686497   |
| E/2022-26300   | 10/5/22   | SABOR NOCTURNO   | REALIZACION DE ACTIVIDADES ARTISTICAS, REPRESENTACION ARTISTICA.  | ALBERTO AUGUSTO VILORIO, DANIEL JACKSON PEREZ  | 686846   |
| E/2022-27902   | 17/5/22   | SABROKESRD   | VENTAS DE PASTELES, TORTAS, DELICATESES, BIZCOCHOS PERSONALIZADOS, JUGOS, REFRESCOS Y PICADERA EN GENERAL, TODO RELACIONADO CON REPOSTERIA Y PANADERIA.   | LUIS ESTEBAN SOLANO GUILLEN, MERCEDES ARRINDELL ANDUJAR  | 688076   |
| E/2022-27870   | 17/5/22   | SABROSO HOT CHICKEN BY KASDAVID  | RESTAURANTE, SERVICIO DE COMIDA EN GENERAL. COMPRA VENTA Y COMERCIALIZACION DE ALIMENTOS Y BEBIDAS.   | CARLOS MIGUEL GUZMAN MUNOZ   | 688053   |
| E/2022-18486   | 6/5/22  | SADRAC VARIETADES  | VENTAS DE ROPA, CALZADOS, ACCESORIOS PARA DAMAS, CABALLEROS Y NIÑOS, PRODUCTOS DE BELLEZA E HIGIENE PERSONAL, PRODUCTOS DE LIMPIEZA, BEBIDAS Y SERVICIOS DE REMESA  | MANOUCHEKA LEVEILLE  | 686347   |
| E/2022-25499   | 16/5/22   | SAFETY SERVICIOS INDUSTRIALES YANUEL   | SERVICIOS DE SEGURIDAD INDUSTRIAL PARA EL PERSONAL E HIGIENE OCUPACIONAL, ARQUITECTURA E INGENIERIA, ASESORAMIENTO TECNICO Y DISEÑOS GRÁFICOS.  | VICTOR YANUEL RAMIREZ CIPRIAN  | 687770   |
| E/2022-26015   | 9/5/22  | SAHIEXAMPLE  | SERVICIOS DE IMPARTICION DE CURSOS, TALLERES, CAPACITACIONES DE FISICA, QUIMICA, CONTABILIDAD, MATEMATICA, ADMINISTRACION, INGENIERIA, REDACCION COMERCIAL.   | JAIRO SAUL CONTRERAS LOPEZ   | 686563   |
| E/2022-27525   | 16/5/22   | SAINT CLAIRE SECURITY INTERNACIONAL  | SERVICIO DE SEGURIDAD EMPRESARIAL, EJECUTIVA PERSONALIZADA, NACIONAL E INTERNACIONAL  | PETERSON PAUL  | 687748   |
| E/2022-26511<br>E/2022-24887<br>E/2022-26194<br>E/2022-25333                 | 12/5/22<br>6/5/22<br>10/5/22<br>5/5/22            | SALA DE TAREA TIA MARIA PICHARDO<br>SALON LEIDY & ELBA<br>SALSA NA' MA'<br>SALUD Y SONRISA RD                                  | SERVICIO DE DOCENCIA A NIVEL PRIMARIO.<br>SERVICIO DE BELLEZA<br>SERVICIOS DE AGRUPACION MUSICAL PARA ACTIVIDADES FESTIVAS Y EVENTO.<br>ESTABLECER UN ORGANISMO DE SALUD QUE PROVEA BUENA ATENCION, CON PERSONAL MEDICO CAPACITADO Y LLENAR LAS NECESIDADES EMOCIONALES Y ESPIRITUALES CON CONSERJERIA PROFESIONAL.   | ZENEIDA MARIA PICHARDO PARRA<br>ELBA CECILIA ALMONTE DE LORENZO<br>SOCRATES ABIGAIL FIGUEROA RODRIGUEZ<br>IGLESIA CRISTIANA DE SAN PEDRO DE MACORIS, ICRISANPEM      | 687252<br>686151<br>686687<br>686679           |
| E/2022-24947<br>E/2022-27861<br>E/2022-27597<br>E/2022-27152<br>E/2022-25938 | 5/5/22<br>17/5/22<br>16/5/22<br>13/5/22<br>9/5/22 | SAM CLAIRVAIN CARROCERIA<br>SAMPER INVESTMENT GROUP<br>SAMUEL MIGUEL AUTO IMPORT<br>SAMY PECHURICA<br>SAN CRISTOBAL DE ETE LAO | VENTA AL POR MENOR Y POR MAYOR DE PARTES, PIEZAS Y ACCESORIOS PARA VEHICULOS.<br>SERVICIO DE ADMINISTRACION, GESTION DE CASINOS Y SALAS DE JUEGOS.<br>IMPORTACION, COMPRA Y VENTA DE VEHICULOS.<br>SERVICIOS DE COMIDA RAPIDA.<br>ORGANIZACION SIN FINES DE LUCRO QUE BUSCA AYUDAR A LAS MADRES, NIÑOS Y ENVEJECIENTES A OBTENER MEJOR CALIDAD DE VIDA A TRAVES DE NUESTRAS CONTRIBUCIONES. | LYONEL MICHEL, SAM CLAIRVAIN<br>ALBERTO MONFORTE MONTANES<br>MIGUEL YGNACIO MUNOZ ROSARIO<br>MERVY FERMIN FERNANDEZ FERNANDEZ<br>ALFRY NINA ZAPATA, JERY NINA ZAPATA | 686058<br>688067<br>687808<br>687502<br>686495 |
| E/2022-24911<br>E/2022-26447<br>E/2022-1792                                  | 4/5/22<br>11/5/22<br>17/5/22                      | SANDRO TOURS Y EMPRESARIAL<br>SANKAR CANA ESSENCE<br>SANTOS ROQUE REALTY   | SERVICIOS DE TRANSPORTE TURISTICO Y EMPRESARIAL CON VIAJES INCLUIDOS A TODO EL PAIS.<br>PROMOCION, CONSTRUCCION Y DESARROLLO DE UN PROYECTO TURISTICO.<br>SERVICIOS INMOBILIARIOS, VENTA, ADQUISICION, TENENCIA, ARRENDAMIENTO, ALQUILERES, ENAJENACION, PROMOCION E INTERMEDIACION Y FINANCIAMIENTO DE BIENES INMUEBLES.   | SANDRO ALCANTARA RODRIGUEZ<br>KABIR CHANDNANI SUKHWANI<br>SABRINA SANTOS ROQUE   | 685683<br>686884<br>687939                     |
| E/2022-26645   | 11/5/22   | SANUT DIVISION DE FERTILIZANTES  | REPRESENTACION, DISTRIBUCION, COMERCIALIZACION Y PREPARACION DE FERTILIZANTES, COADYUVANTES Y PLAGICIDAS DESTINADOS A LA AGRICULTURA.   | SANUT DOMINICANA, SAS  | 687073   |
| E/2022-25758<br>E/2022-27416<br>E/2022-27017                                 | 12/5/22<br>16/5/22<br>13/5/22                     | SARA J-F AUTO IMPORT & RENT CAR<br>SARAI BANCA<br>SARASOTA IT SOLUTIONS  | RENTA DE VEHICULOS, TRANSPORTE TURISTICO Y COMPRA Y VENTAS DE VEHICULOS.<br>VENTAS DE NUMEROS DE LA LOTERIA Y JUEGOS AZAR.<br>VENTA, COMPRA, COMERCIALIZACION, IMPORTACION Y DISTRIBUCION DE EQUIPOS DE COMPUTACION, ACCESORIOS PARA EQUIPOS DE COMPUTACION, SOFTWARE.  | PRISCILLA ANGELIQUE HERNANDEZ<br>JOSE EUGENIO TORRES TORRES<br>ANDRES LEONARDO RUIZ CUEVAS   | 687785<br>687677<br>688182                     |
| E/2022-25813   | 9/5/22  | SAREGI REAL STATE  | GESTION DE VENTAS Y ADMINISTRACION DE PROPIEDADES, LOTES DE TERRENOS, DISEÑOS ARQUITECTONICOS, ALQUILERES, CONSTRUCCION Y RESTAURACION DE PROPIEDADES.  | NADIA PAOLA READ PEÑA  | 686412   |
| E/2022-27853   | 17/5/22   | SATURNO  | FABRICACION, COMERCIALIZACION IMPORTACION Y EXPORTACION DE PRODUCTOS INDUSTRIALES, DE LIMPIEZA, HIGIENE PERSONAL Y PRODUCTOS DE BELLEZA.  | YUNERI MENDOZA NUNEZ, JHOAN JOSE CRUZ MENDOZA  | 688040   |
| E/2022-26529<br>E/2022-16868   | 11/5/22<br>10/5/22                                | SAVIC INVERSIONES<br>SAZÓN DEL CAMPO REYCA   | VENTA Y DISTRIBUCION DE UTENSILIOS DE COCINA<br>FABRICACION, VENTA Y DISTRIBUCION DE CONDIMENTOS, SAZONES ELABORADO DE PRODUCTOS NATURALES.   | SARAH LABATA DE JESUS<br>RUDELANIA REYES LINARES   | 686953<br>686775                               |
| E/2022-24558<br>E/2022-25177   | 6/5/22<br>12/5/22                                 | SB SKY BLUE GRAND TOWER<br>SCOTTIE RENT A CAR  | NOMBRE DE TORRE DE APARTAMENTOS PARA EL ALQUILER Y VENTA.<br>SERVICIOS DE ALQUILER DE VEHICULOS DE MOTOR LIVIANOS Y PESADOS, COMPRA Y VENTA DE VEHICULOS DE MOTOR Y SUS ACCESORIOS.   | JULIO CESAR MARTINEZ LANTIGUA<br>JUAN JOSÉ FERNANDEZ CESPEDES  | 686182<br>687181                               |
| E/2022-27442   | 16/5/22   | SDVIC MUSIC  | FORMACION DE GRUPOS MUSICALES, REALIZACION DE ESPECTACULOS PÚBLICOS Y PRIVADOS, REPRESENTACION DE ARTISTAS NACIONALES E INTERNACIONALES, DE SELLOS MUSICALES.   | SALVADOR DELGADO VICTORIANO  | 687692   |
| E/2022-25107   | 5/5/22  | SDX DOMINICANA   | COMERCIALIZACION, FABRICACION, DISTRIBUCION, REPRESENTACION, COMPRA, VENTA, IMPORTACION O EXPORTACION DE PROVISIONES ALIMENTICIAS; MEDICAMENTOS.  | JOAN MANUEL SENRA OSSER  | 685853   |
| E/2022-26200   | 10/5/22   | SEA CHARTER GRETA  | SERVICIOS DE BAR RESTAURANTE, VENTA DE PAQUETES VACACIONALES, ORGANIZACION DE BODAS, EXCURSIONES TURISTICAS Y COMPRA Y VENTA DE EMBARCACIONES.  | ANTONIO HERRERA GUERRERO   | 686694   |
| E/2022-26088<br>E/2022-22438   | 9/5/22<br>10/5/22                                 | SECRETO DE VOZ EN VOZ<br>SEDEBEL   | PROGRAMA DE TELEVISION Y REDES SOCIALES<br>SERVICIOS DE MANUFACTURA Y DISTRIBUCION DE PRODUCTOS PARA EL CABELLO, LA PIEL Y LIMPIEZA DEL HOGAR.  | ESTHER MIRELYS MINYETY<br>EILYN JESABEL HIDALGO SANCHEZ  | 686614<br>686637                               |
| E/2022-27967   | 17/5/22   | SEEM ARQUITECTURA  | SERVICIOS DE ARQUITECTURA, CONSTRUCCION Y DISEÑO DE INTERIORES.   | EMMANUEL BRITO TINEO, SEIDIANNA MARTINEZ BAEZ  | 688141   |
| E/2022-25032   | 4/5/22  | SEGARELLI BAR & LOUNGE   | SERVICIOS DE BAR RESTAURANTE PANADERIA Y BOLLERIA. PRODUCCION Y VENTA DE BOMBONES, HELADOS Y SIMILARES.   | EMILIO ANDREA SEGARELLI  | 685786   |
| E/2022-27193   | 13/5/22   | SEGURIDAD COMUNITARIA TURISTICA PERSONAL Y EMPRESARIAL SCTPE   | SERVICIOS DE SEGURIDAD CON EFECTIVIDAD EN LAS COMUNIDADES EMPRESAS TURISTICA Y PERSONAL.  | GENARO PEDIET SURIEL   | 687520   |
| E/2022-20602   | 13/5/22   | SEGURIDAD Y TRANSPORTE DE VALORES LA MOROCOTA  | SEGURIDAD EN GENERAL Y TRANSPORTE DE VALORES: SEGURIDAD PERSONAL O GUARDA-ESPALDA, SERVICIO DE VIGILANCIA A TODO TIPO DE EMPRESAS PRIVADAS.   | JANGLE MARCO ANTONIO VASQUEZ RODRIGUEZ   | 687437   |



| [210] EXP.   | [220] SOL. FECHA | [510] ACTIVIDAD   | [730] SOLICITANTE  | [111] REGISTRO   |
|--------------|------------------|---|--|--|
| E/2022-25395 | 6/5/22           | SELIS TRAVELS   | VENTAS DE PAQUETES DE HOTELES, RESORT Y DESTINOS TURÍSTICOS, COMO TAMBIÉN BOLETOS AÉREOS Y CRUCEROS, NACIONAL E INTERNACIONAL.   | HERISELIS MARIA GARCIA VARGAS<br>686083  |
| E/2022-25138 | 5/5/22           | SELLIER & CO.   | COMERCIALIZACION DE ALIMENTOS Y BEBIDAS.   | BUFETE MEJIA-RICART & ASOCIADOS, SRL<br>685874                                 |
| E/2022-25527 | 6/5/22           | SEPULTURA   | INVERSIONES, BIENES RAICES Y RENTA DE APARTAMENTOS.  | MIQUIADE CEBALLOS MARTINEZ,<br>SEPULTURA S. A.<br>686744                       |
| E/2022-26252 | 11/5/22          | SERVE M&M INTERNACIONAL REAL STATE MANAGEMENT   | COMPRA, VENTA Y RENTA DE BIENES INMUEBLES EN GENERAL.  | MARTIN LAFAILLE<br>687044  |
| E/2022-23995 | 4/5/22           | SERVICIO DE TELECOMUNICACIONES NAGYTEL  | SERVICIO DE TELECOMUNICACION CONECTADA POR CABLE, INALAMBRICAS, SATELITAL; OPERACION, MANTENIMIENTO Y PROVISION DE ACCESO PARA LA TRANSMISION DE MENSAJE DE VOZ.   | GISELLE MARIA DIAZ ARIAS DE ESTEVEZ<br>685706                                  |
| E/2022-22039 | 11/5/22          | SERVICIOS DE LIMPIEZA CASA LIMPIA MUSA VARGAS SLCL  | SERVICIOS DE LIMPIEZA EN CASAS, APARTAMENTOS Y EDIFICIOS.  | MITCHELL YAMIL MUSA BANKS<br>686998  |
| E/2022-20703 | 25/4/22          | SERVICIOS DE MEJORAS Y SOLUCIONES EMPRESARIALES - SMARTS  | DEDICADO A LA GESTION DE SERVICIOS, ASESORIA Y ENTRENAMIENTO EMPRESARIAL EN PREVENCIÓN DE RIESGOS LABORALES Y MEDIO AMBIENTE, GESTIÓN HUMANA.  | LUIS AMBRIORIX VELOZ NAVARRO<br>686306   |
| E/2021-68355 | 27/4/22          | SERVICIOS DE TRANSPORTE Y TAXI SAN PEDRO-SERVITTASNP  | SERVICIOS DE TRANSPORTE EN GENERAL, COMO TRANSPORTE EMPRESARIAL Y DE PERSONAL, GRÚAS, MUDANZA Y ACARREO, TRANSPORTE Y ENVÍOS DE VALORES.   | GENARO OBISPO ZORRILLA SILVESTRE,<br>DANIELA PAMELA SANCHEZ ASTACIO<br>685836  |
| E/2022-14330 | 27/4/22          | SERVICIOS DILONRIV  | EMPRESA DESTINADA A LA RESOLUCIÓN DE CONFLICTOS FISCALES DE CONTRIBUYENTES, ASESORIA FISCAL, LABORAL Y FINANCIERA.   | JENNIFFER KATIURKA DILONE RIVERA<br>684704                                     |
| E/2022-23716 | 9/5/22           | SERVICIOS DIVERSOS CEDENO J.D.C   | SERVICIOS DE TRANSPORTE EN GENERAL.  | JUAN DIEGO CEDENO CEDENO<br>686505   |
| E/2022-25135 | 5/5/22           | SERVICIOS MULTIPLES PEGON   | COMERCIALIZACION DE PRODUCTOS CONGELADOS Y SERVICIOS DE TRANSPORTE, ASESORIA COMERCIAL.  | NELSON OSVALDO GONZALEZ MONTERO<br>685881                                      |
| E/2022-27302 | 16/5/22          | SERVICIOS PLADOM  | SERVICIO DE ALQUILER, INSTALACIÓN, REPARACIÓN Y MANTENIMIENTO DE EQUIPOS ELECTROMECÁNICOS EN GENERAL   | AMAURY ALBERTO ANGELES DE LA ROSA<br>687610                                    |
| E/2022-27542 | 16/5/22          | SERVICIOS TOYVA   | SERVICIO DE MANTENIMIENTO DE VEHICULOS, DISTRIBUCIÓN DE REPUESTOS, LUBRICANTES Y COMBUSTIBLES PARA VEHICULOS.  | FRANCIS NORBERTO PLASENCIA MEDINA<br>687762                                    |
| E/2022-24917 | 5/5/22           | SERVICIOS Y SOLUCIONES HEAT EXCHANGE  | VENTA DE EQUIPOS DE REFRIGERACIÓN, REPARACIÓN E INSTALACIÓN DE AIRE ACONDICIONADO Y EQUIPOS ELÉCTRICOS.  | JUNIOR NICOLAS GARCIA MATIAS<br>685903   |
| E/2022-25950 | 12/5/22          | SERVICIOS Y TRANSPORTE ANTONOV  | TRANSPORTE DE MERCANCIAS EN TODO EL PAIS, SERVICIOS DE DISTRIBUCIÓN Y LOGÍSTICA, SERVICIOS DE CONSULTORIA, REALIZAR IMPORTACION Y VENTA DE PRENDAS DE VESTIR.  | LUIS GREGORIO CRUZ PIMENTEL<br>687307  |
| E/2022-20241 | 22/4/22          | SERVICIOS, EXPORTACION Y ASESORIAS S.E.A TRADE  | IMPORTACION Y EXPORTACION DE MATERIALES DE CONSTRUCCION, TANTO MATERIA PRIMA COMO MANUFACTURADOS (CEMENTO, YESO, HORMIGÓN, VARILLAS.   | HUMBERTO FRANCISCO PEZZOTTI GRULLON<br>686005                                  |
| E/2022-27974 | 17/5/22          | SERVICIOS, GESTION Y NEGOCIOS INMOBILIARIOS SHEILA GARCIA NOVA                                      | SERVICIO DE GESTIÓN INMOBILIARIA, VENTA, ALQUILER, CORRETAJE, CONSTRUCCION Y FINANCIAMIENTO DE INMUEBLES.  | SHEILA ALEXANDRA GARCIA NOVA<br>688155   |
| E/2022-26568 | 11/5/22          | SERVICONS-TJOLUOM   | SERVICIOS DE CONSTRUCCION, COMPRA Y VENTAS DE INMUEBLE, CONSTRUCCION Y REMODELACION DE TODO TIPO DE EDIFICACIONES Y ESTRUCTURAS ARTICULOS DE JARDINERIA Y PAISAJISMOS.   | JHONNY LUIS OROZCO MORA<br>686993  |
| E/2022-26055 | 9/5/22           | SERVIFIMER GESTIONES FINANCIERAS  | ASESORIAS E IGUALAS CONTABLES, IMPUESTOS Y TEMAS RELACIONADOS CON PROCESOS FINANCIEROS.  | MERCEDES LARA DE REYNOSO<br>686591   |
| E/2022-26532 | 11/5/22          | SERVIPLAS COMERCIAL   | IMPORTACION, EXPORTACION, DISTRIBUCION Y VENTA DE SUMINISTRO DE OFICINA Y MATERIAL GASTABLE: PAPEL DE IMPRESORA, GRAPAS, FOLDERS, CLIPS, TINTA PARA IMPRESORAS   | ROBERTO EMILIANO TEJADA TRINIDAD<br>686962                                     |
| E/2022-23631 | 9/5/22           | SERVIPREDOM SERVICIOS DE PRÉSTAMO DOMINICANO  | PRESTAMOS DE MENOR CUANTÍA PERSONALES E HIPOTECARIOS   | DEMETRIO CUELLO CONTRERAS<br>686451  |
| E/2022-16765 | 13/5/22          | SESCONT APLICACIONES TECNOLOGICAS   | AUTOMATIZACION DE PROCESOS DE NEGOCIOS UTILIZANDO SISTEMAS Y/O HERRAMIENTAS TECNOLOGICAS. PAQUETES INFORMATICOS.   | FRANCISCO ALBERTO MATOS<br>687472  |
| E/2022-27960 | 17/5/22          | SHERLORE MAKEUP STUDIO  | SERVICIOS DE MAQUILLAJE PROFESIONAL, POSTURA DE PESTANAS, CEJAS, MICROPIGMENTACION, DEPILACION Y MASAJES CORPORALES.   | PERLA MARGARITA RONDON ORTIZ<br>688138   |
| E/2022-25001 | 4/5/22           | SHERMAN RENT CAR  | COMERCIALIZACION, COMPRAS, VENTAS, ALQUILER, IMPORTACION Y EXPORTACION DE VEHICULOS Y SERVICIOS DE TRANSPORTE EN GENERAL.  | JOSE HELTON GUABA ACEVEDO,<br>JASMERLYN ABREU BONILLA<br>685758                |
| E/2022-25181 | 5/5/22           | SHI HIDRO-FUGA  | IMPORTACION, DISTRIBUCION, COMPRA Y VENTA, AL POR MAYOR Y DETALLE, SERVICIOS DE INSTALACION, REPARACION Y MANTENIMIENTO DE MATERIALES.   | RAMIRO MIGUEL LLOVET LUACES,<br>PEDRO MANUEL HEREDIA MALLO<br>685902           |
| E/2022-27748 | 17/5/22          | SHOP & AW INTERNATIONAL   | VENTA DE ARTICULOS PERSONALES COMO CARTERAS, ZAPATOS, PRENDAS, PERFUMES Y ROPA.  | LILIAN YESSENIA ROSARIO FAMILIA,<br>ALEX GENEUS<br>687977                      |
| E/2022-27375 | 17/5/22          | SIC TRANSCORE DOMINICANA  | EJECUCION, CONSTRUCCION Y DISENO DE SOLUCIONES VIALES, IMPLEMENTACION DE DISPOSITIVOS DE SEGURIDAD PARA LA EMISION DE DOCUMENTOS PERSONALES.   | JOSE ANGEL GOMEZ CANAAN<br>687901  |
| E/2022-25115 | 5/5/22           | SIEVERTECHNOLOGY  | ASESORIAS A EMPRESAS. MEJORA DE INFRAESTRUCTURAS INFORMATICAS. MEJORA DE ESPACIOS FISICOS TECNOLOGICOS. AUDITORIAS Y ASESORIA PARA LA CERTIFICACION DE LAS EMPRESAS.   | CARLOS EDUARDO SIERRA DAVILA<br>685857   |
| E/2022-25798 | 9/5/22           | SILVIA & STIHUAL QUALITY CARE   | SERVICIOS DE ENFERMERIA, MASAJES, DRENAJE LINFATICO, CASA DE RECUPERACION.   | DELFIN STIHUAL MONTERO MARTINEZ<br>686404                                      |
| E/2022-26797 | 12/5/22          | SILVINOLAND   | VENTA AL POR MAYOR Y AL DETALLE DE OBSEQUIOS INDIVIDUALIZADOS Y PERSONALIZADOS, OFRECER UNA GRAN GAMAS DE REGALOS PARA CADA OCASION TALES COMO LLAVEROS.   | SILVINO JULIO RIVAS ALMONTE<br>687193  |
| E/2022-25948 | 9/5/22           | SIRIUS TECH   | VENTA, INSTALACION, SERVICIO Y DESARROLLO DE SOLUCIONES TECNOLOGICAS.  | JORGE LUIS DAVILA MARTINEZ<br>686511   |
| E/2022-27004 | 13/5/22          | SIRY AUTO ADORNO  | VENTA DE ACCESORIOS DE VEHICULOS, DISEÑO GRAFICO, ROTULACION Y PERSONALIZACION DE VEHICULOS, IMPORTACION DE ACCESORIOS Y PIEZAS PARA VEHICULOS.  | LEURY RAFAEL CASTILLO SUAZO<br>687375  |
| E/2022-25209 | 5/5/22           | SISGO TECHNOLOGY  | CONSULTORIA Y DESARROLLO DE PROYECTOS TECNOLOGICOS.  | CARLOS ALBERTO CHECO TOLENTINO<br>685933                                       |
| E/2022-25384 | 5/5/22           | SKY LUXURY DRINK NOVAS  | VENTA DE BEBIDAS VARIADAS.   | INDIRA NOVAS DE LOS SANTOS<br>686064   |
| E/2022-27218 | 13/5/22          | SKYDIVE DOMINICAN REPUBLIC SDR  | ORGANIZACION SIN FINES DE LUCRO DESTINADA A CREAR UNA COMUNIDAD DE PARACAIDISMO, DONDE TODO MIEMBRO PUEDA EXPLORAR Y APRENDER DE PARACAIDISMO.   | ELMER MANUEL CABREJA SANCHEZ<br>687546   |
| E/2022-26810 | 12/5/22          | SM MODELS AGENCY  | FORMACION ARTISTICA, CULTURAL Y EN VALORES A NINAS, JOVENES Y ADOLESCENTES CON ESCASOS RECURSOS. MODELAJE (PASARELA), ETIQUETA Y PROTOCOLO.  | SAUDENY MARIA MARQUEZ CUEVAS<br>687197   |
| E/2022-25746 | 9/5/22           | SMART CUSTOMS   | GESTION ADUANAL, TRANSPORTE, LOGISTICA, IMPORTACION Y EXPORTACION.   | CESAR JAVIER PEREZ TAVERAS<br>686388   |
| E/2022-22837 | 9/5/22           | SMART ZEBU GLOBAL   | DESARROLLO DE SOFTWARE.  | DZMITRY FIADOSAU<br>686554   |
| E/2022-26530 | 11/5/22          | SMARTBABYSHOP   | VENTAS DE ROPA DE NINOS, ROPAS DE ADULTOS Y CALZADOS.  | FEDELINE TOUSSAINT SEIDE<br>686949   |
| E/2022-25083 | 6/5/22           | SMMG INVESTMENTS  | VENTA DE ARTICULOS PERSONALIZADOS, ARTICULOS PARA EL HOGAR. SERVICIOS DE ORGANIZACION DE EVENTOS, REPRESENTACION DE MARCAS EXTRANJERAS.  | STEPHANIE MARIA MIESES GUILIANI<br>686348                                      |
| E/2022-26253 | 10/5/22          | SOBREVIVIENTES EN ACCION  | FUNDACION SIN FINES DE LUCRO, QUE SE DEDICARA A LAS AYUDAS SOCIALES, AYUDA A LOS ADICTOS A DROGAS EN SU PROCESO DE RECUPERACION DANDOLES APOYO PARA EL TRATAMIENTO, AYUDAS COMUNITARIAS, CURSOS, CAPACITACIONES, TALLERES. | RUTH DELYN VIDO GUTIERREZ<br>686731  |
| E/2022-27698 | 17/5/22          | SOCIALCAST  | TRANSMISION SIMULTANEA DE CONTENIDOS AUDIOVISUALES POR LAS REDES SOCIALES Y PAGINAS WEB STREAMING. ENLACES PUNTO A PUNTO A TRAVES DE LA RED.   | AJ IT ELECTRONICS SOLUTIONS SRL<br>687908                                      |
| E/2022-25169 | 5/5/22           | SOCIEDAD DOMINICANA DE GENÉTICA MÉDICA, CITOGÉNICA, GENÉTICA MOLECULAR Y MEDICINA GENÓMICA SODOGENE | SOCIEDAD SIN FINES DE LUCRO. ORGANIZAR A LOS ESPECIALISTAS EN GENÉTICA MEDICA, CITOGÉNICA, GENÉTICA MOLECULAR Y MEDICINA GENÓMICA Y FOMENTAR EL AVANCE.  | BARY GEORDERLY BIGAY MERCEDES<br>685895  |
| E/2022-23937 | 29/4/22          | SODIMILSA   | IMPORTACION, EXPORTACION Y COMERCIALIZACION DE ARTICULOS DEL HOGAR, TEXTILES, PRENDAS DE VESTIR, CALZADOS, ARTICULOS DEL HOGAR, BISUTERIA, ARTICULOS FERREROS.   | ENHERBER ENRIQUE MONCADA<br>MONTENEGRO<br>685161                               |
| E/2022-25002 | 9/5/22           | SODY MEDICAL EQUIPMENT & SERVICES SUPPLIERS   | COMERCIALIZACION DE EQUIPOS Y SUMINISTROS PARA USO MEDICO.   | MARIANNI NOEMI ESPINAL DURAN,<br>FRANK ARTURO HERNANDEZ MACEO<br>686598        |
| E/2022-27945 | 17/5/22          | SOFNAT CARIBBEAN HOUSE  | COMPRA, VENTA, ALQUILER ADMINISTRACION Y GESTIÓN DE BIENES INMUEBLES. SERVICIO DE AMUEBLAMIENTO Y DECORACION.  | FRANCISCO JAVIER BERTRAN SOLIER<br>688122                                      |
| E/2022-25218 | 9/5/22           | SOFTSMART TECH  | DESARROLLO Y COMERCIALIZACION DE SOFTWARE PARA JUEGOS DE AZAR, LOTERIAS ELECTRONICAS, LOTERIA INSTANTANEA, LOTO, SOPORTE Y GESTIÓN DE COMPUTACION EN LAS NUBES.  | EVELYN HUED ESTRADA<br>686377  |
| E/2022-25162 | 5/5/22           | SOFTWARE DEVELOPMENT, L. C. DESARROLLADORES DE SOFTWARE   | OFRECER SERVICIOS DE VENTAS Y ALQUILER DE SOFTWARE.  | LUIS ROBERTO ENCARNACION DE LA CRUZ<br>685885                                  |
| E/2022-25112 | 5/5/22           | SOGGY DOLLAR  | COMPRA Y VENTA DE BIENES INMUEBLES   | JOSEPH LEE CURRIER<br>685855   |
| E/2022-25628 | 6/5/22           | SOL MINIMARKET AA   | VENTA DE PRODUCTOS COMESTIBLES, BEBIDAS, Y TODO TIPO DE PRODUCTOS DE SUPERMERCADOS.  | SONIA SOLEMIL SANCHEZ DE LOPEZ<br>686273                                       |
| E/2022-27802 | 17/5/22          | SOL NORDICO   | IMPORTACION, DISTRIBUCION Y VENTA DE TODO TIPO DE PRODUCTOS METALICOS DE HIERRO Y ALUMINIO. TALES COMO ALUZINC, TEJAS METALICAS, PERFILES GALVANIZADOS.  | VINCENT ROOIJAKKERS<br>687997  |
| E/2022-27594 | 16/5/22          | SOLJAR SOLUCIONES   | ADMINISTRACION DE CONDOMINIO, SERVICIO DE MANTENIMIENTO, DE CONDOMINIO Y EDIFICACIONES, SERVICIOS DE MANTENIMIENTO RELACIONADOS CON CONDOMINIO.  | JUAN ALFREDO ROMAN ACOSTA<br>687817  |
| E/2022-26742 | 12/5/22          | SOLO CATIVIAS   | ELABORACION DE EMPANADAS DE YUCA.  | ANDRES FRANCISCO CABALLERO JIMENEZ<br>687159                                   |
| E/2022-27539 | 17/5/22          | SOLUCIONES CEPEDA CALCANO   | COMPRA Y VENTA DE ARTICULOS ELECTRONICOS, EQUIPOS DE RED; SERVICIO DE PRESTAMOS EN GENERAL; ALQUILER DE VEHICULOS; SERVICIO DE ENSEANZA Y APRENDIZAJE DE MANEJO DE VEHICULOS.  | YOVANNY FRANCISCO CEPEDA DE LA CRUZ<br>688102                                  |
| E/2022-26527 | 11/5/22          | SOLUCIONES CLINTON B.G  | INSTALACION DE CAMARAS, INSTALACION ELECTRICA INDUSTRIAL, INSTALACION ELECTRICA, CABLEADO DE REDES, RED DE CABLEADO ESTRUCTURADOS, PLANTA ELECTRICA.   | CLINTON BRITO GONZALEZ<br>686950   |
| E/2022-24794 | 4/5/22           | SOLUCIONES CONSTRUCTIVAS TOMAS PENA   | CONSTRUCCIONES Y REMODELACIONES EN GENERAL.  | TOMAS PENA GERONIMO<br>686771  |
| E/2022-25749 | 9/5/22           | SOLUCIONES CONTABLES CIC  | SERVICIOS DE CONTABILIDAD Y TENEDURIA DE LIBROS, AUDITORIA, ASESORIA FISCAL Y SERVICIOS DE CONSULTORIAS  | EMMANUEL ALEJANDRO MOTA CUEVAS<br>686390                                       |
| E/2022-27077 | 13/5/22          | SOLUCIONES DIAGNOSTICA DOCTOR MEDINA SODIMED  | BRINDAR SERVICIOS EN EL AREA MEDICA DENTRO DE LAS SIGUIENTES CATEGORIAS: DOPPLER PERIFERICO, DOPPLER CAROTIDEO, DOPPLER OBSTETRICO, DOPPLER GINECOLOGICO.  | FAUSTO ALEXANDER MEDINA RAMIREZ<br>687413                                      |
| E/2022-20142 | 9/5/22           | SOLUCIONES E INVERSIONES T.E.T  | CONSTRUCCION, VENTA, ALQUILER Y TODO TIPO DE INMUEBLES.  | ELIZABETH TAVERAS DE ADON<br>686484  |
| E/2022-26594 | 11/5/22          | SOLUCIONES INDUSTRIALES ELECTROMECANICAS PHILIPS Y MARQUES  | SERVICIOS DE INSTALACIONES Y REPARACIONES MECANICAS INDUSTRIAL, TRABAJOS ELECTRICOS EN GENERAL, INSTALACION DE GLP Y GASOL INDUSTRIAL Y RESIDENCIAL.   | JUAN RICARDO PHILIPS ENCARNACION<br>687024                                     |
| E/2022-26152 | 10/5/22          | SOLUCIONES INTEGRADAS DE SERVICIOS SISCORP  | VENTA Y DISTRIBUCION DE PRODUCTOS COMESTIBLES CONGELADOS.  | LEONARDO JOSE GUZMAN FONT-BERNARD<br>686636                                    |
| E/2022-27274 | 17/5/22          | SOLUCIONES JURIDICAS GOMEZ MORONTA  | SERVICIOS JURIDICOS GENERALES.   | ROWANDY URENA GOMEZ<br>687873  |
| E/2022-27487 | 16/5/22          | SOLUCIONES SIN LIMITES SOLULIMIT  | SERVICIO, EXPORTACION, IMPORTACION, COMERCIO Y DISTRIBUCION AL POR MAYOR Y DETALLE DE EQUIPOS DE COMPUTO Y SEGURIDAD.  | VICTOR MANUEL CIRIACO DIAZ<br>687725   |
| E/2022-25106 | 5/5/22           | SOLUCIONES TECNOLOGICAS Y PAPELERIA RANDELFI  | VENTA DE MATERIALES DE PAPELERIA, DIGITACION DE TRABAJOS A COMPUTADORA, SERVICIOS DE ENCUADERNACION, PLASTIFICADO, FOTOCOPIAS, MATERIAL GASTABLE.  | YANIRA RANDELFI DURAN RAMOS DE GLASS<br>685852                                 |
| E/2022-26643 | 11/5/22          | SOMM  | SERVICIOS MEDICOS EN GENERAL Y SELECCION DEL PERSONAL.   | EODANNY MARTE<br>687175  |
| E/2022-27058 | 13/5/22          | SOMOS CAPACES   | ENTIDAD SIN FINES DE LUCRO DEDICADA A PROMOVER LA PARTICIPACION E INCLUSION DE LOS CIUDADANOS EN LOS PROCESOS POLITICOS Y SOCIALES.  | JOSE MANUEL ALCANTARA SANCHEZ,<br>FRANCISCO JAVIER ALCANTARA SANCHEZ<br>687404 |
| E/2022-10140 | 4/5/22           | SOREC FERTILE LAND  | IMPORTACION, EXPORTACION, COMPRA, VENTA Y PROMOCION DE TODO TIPO DE PRODUCTOS AGRICOLAS CULTIVO, COMPRA Y VENTA DE TODO TIPO DE FRUTAS.  | THARIMZA BUSINESS GROUP, S.R.L.<br>685815                                      |
| E/2022-24515 | 3/5/22           | SOTO & SUTTEN MEXICAN PRODUCTS DOMINICANA   | IMPORTACION, DISTRIBUCION Y VENTA DE PRODUCTOS ALIMENTICIOS Y TEXTILES, FABRICACION Y VENTA DE PRODUCTOS DE ALIMENTACION (TORTILLAS Y SUS DERIVADOS.)  | GLORIA SUSANA SUTTEN MENDOZA<br>687029   |
| E/2022-20766 | 12/5/22          | SOTO VIDAL & ASOCIADOS.   | EMPRESA DEDICADA A BRINDAR SOLUCIONES DE SERVICIOS LEGALES, GESTION DE VENTA Y ALQUILER DE INMUEBLES, ADMINISTRACION DE PROPIEDADES Y DE CONDOMINIOS.  | KARLA STEPHANIA SOTO VIDAL<br>687207   |
| E/2022-27082 | 13/5/22          | SPACE ROOM  | DISCOTECA, BAR AND LOUNGE, ORGANIZADORES DE EVENTOS Y PRESENTACIONES ARTISTICAS, TAPAS Y RESTAURANTE, SERVICIO DE ALIMENTOS Y BEBIDAS ALCOHOLICAS Y NO ALCOHOLICAS.  | BRYAN CAMILO RIOS CARVAJAL<br>687483   |
| E/2022-26231 | 10/5/22          | SPARTA  | CORRETAJE DE SEGURO.   | MARIA ALEXANDRA VASQUEZ ESPEJO DE RODRIGUEZ<br>686716                          |

| [210] EXP.   | [220] SOL. FECHA | [561] NOMBRE COMERCIAL                  | [510] ACTIVIDAD   | [730] SOLICITANTE   | [111] REGISTRO |
|--------------|------------------|---|---|---|----------------|
| E/2022-25353 | 5/5/22           | SPORTIUM DOMINICANA                     | APUESTAS SOBRE ACONTECIMIENTOS DEPORTIVOS; PRESTACIÓN DE SERVICIOS DE JUEGOS Y APUESTAS ONLINE; PRESTACIÓN DE SERVICIOS DE CASINO ONLINE.   | SPORTIUM APUESTAS DEPORTIVAS, S.A.  | 686039         |
| E/2022-26917 | 12/5/22          | SST ACCESORIOS - AUTO ADORNOS           | COMERCIALIZACION, VENTA E INSTALACION, IMPORTACION DE PIEZAS, ACCESORIOS Y REPUESTOS PARA TODO TIPO DE VEHICULOS.   | NELSON JAVIER VENTURA VARGAS  | 687303         |
| E/2022-25644 | 6/5/22           | STALLION SERVICES                       | COMPRA Y VENTA DE ACCESORIOS, REPUESTOS, ACTIVACIÓN, DESBLOQUEO Y REPARACION DE CELULARES   | SHAH DHARMIK ASHOK  | 686278         |
| E/2022-8251  | 9/5/22           | STASTIE INVESTOR                        | SERVICIOS DE EVENTOS, DECORACIÓN, VENTAS DE ARTICULOS, ANIMACIÓN DE FIESTAS Y CUMPLEAÑOS.   | CARLA MARLENE DE MOYA DE LA CRUZ  | 686516         |
| E/2022-20671 | 11/4/22          | STELLA STORE RD BME                     | COMERCIALIZACION, VENTAS, IMPORTACION EXPORTACION DE PRENDAS Y ACCESORIOS DE VESTIR, CALZADOS, ELECTRODOMESTICOS, ARTICULOS Y ACCESORIOS TECNOLOGICOS.  | EDWARD JOSE BARCACELO MENDOZA   | 687071         |
| E/2022-22782 | 28/4/22          | STELLITA                                | PRODUCCION Y COMERCIALIZACION DE HELADOS, POSTRES, HIELOS, BEBIDAS VARIAS.  | CLAUDIA GAMARRA LEGROS, JOANEL LEGROS   | 685046         |
| E/2022-26713 | 12/5/22          | STF DOMINICANA                          | VENTA AL POR MENOR DE PESCADOS, PRODUCTOS DE LA PESCA Y AGRICOLAS EN GENERAL.   | STF DOMINICANA, S.R.L.  | 688061         |
| E/2022-21679 | 10/5/22          | STHERA3                                 | VENTA DE PRODUCTOS QUIMICOS DE LIMPIEZA PARA EL CUIDADO PERSONAL DE PIEL Y PELO, VELAS, AMBIENTADORES, ADHESIVOS INDUSTRIALES.  | INDUSTRIAS LUGA S.R.L.  | 686654         |
| E/2022-24318 | 10/5/22          | STOP WJ BAR DRINK & RESTAURANT          | SERVICIOS DE BARES, CONFITERIAS Y RESTAURANTE (INCLUYENDO LOCALES DE EXPENDIO DE BEBIDAS CON SERVICIO DE MESA Y/O MOSTRADOR, SALONS, EVENTOS.   | WILLIAMS DE JESUS REYES TINEO   | 686809         |
| E/2022-24697 | 5/5/22           | STUDIO MODA BY LUZ MOSCOSO              | COMERCIALIZACION DE TEXTILES, ROPA DE MODA EN TODO GENERO.  | LUZ NATIVIDAD MOSCOSO DE BENOIT   | 686052         |
| E/2022-24542 | 16/5/22          | SUBLISHOP R.D.                          | IMPORTACION DE INSUMOS DE MADERA CRISTAL, LA CUAL SE DEDICARA A VENDER ESA MATERIA PRIMA A LOS ARTESANOS QUE TRABAJAN ESE PRODUCTO, PRODUCTO EL CUAL SE UTILIZA PARA HACER PLATOS, VASOS Y FIGURAS. | RAUL ALBERTO RAMON  | 687849         |
| E/2022-25339 | 5/5/22           | SUENO PUNTA CANA                        | PARA IDENTIFICAR EL NOMBRE DEL CONDOMINIO SUENO PUNTA CANA.   | ROBERT MANUEL ENCARNACION RAMIREZ   | 685867         |
| E/2022-26067 | 9/5/22           | SUFRADEL SUPLIDORA FRANCIS Y DANIEL     | COMERCIALIZACION DE PRODUCTOS COMESTIBLES, EMBUTIDOS, DESECHABLES Y BEBIDAS ALCOHOLICAS.  | DANIEL ELIAS LOPEZ ROA  | 686593         |
| E/2022-25825 | 9/5/22           | SUGAR GENTLEMAN'S CLUB                  | EL EXPENDIO DE BEBIDAS ALCOHOLICAS, FUNDAMENTALMENTE PARA EL CONSUMO DENTRO DEL ESTABLECIMIENTO CON O SIN SERVICIO A LA MESA.   | ELINTON ROSARIO   | 686414         |
| E/2022-25172 | 5/5/22           | SUITS TERRAZA & BAR                     | VENTA DE COMIDAS Y LICORES EN GENERAL.  | SANDY DE LOS SANTOS   | 685893         |
| E/2022-26571 | 11/5/22          | SUMA                                    | SERVICIO DE ALQUILER DE EQUIPOS MEDICOS.  | ANGEL ALBERTO AQUINO URBAEZ   | 687000         |
| E/2022-23497 | 5/5/22           | SUN JHALY TECHNOLOGY Y ACCESORIOS       | REPARACION Y VENTAS AL POR MAYOR Y DETALLE DE TABLETS, RELOJES INTELIGENTES, CELULARES Y ACCESORIOS.  | ASHELEY YOVANNA BRITO DE SANTANA  | 685925         |
| E/2022-26318 | 13/5/22          | SUNSTONE BEACHFRONT INVESTMENTS         | COMPRA, VENTA, ADMINISTRACION DE BIENES INMUEBLES.  | GENG WANG   | 687467         |
| E/2022-27232 | 13/5/22          | SUPER COLMADO COOPER                    | VENTA DE PROVISIONES ALIMENTICIAS, BEBIDAS EN GENERAL, PRODUCTOS DE LIMPIEZA DEL HOGAR Y DE HIGIENE PERSONAL, DESECHABLES DEL HOGAR.  | ELCA-FANIA PERALTE  | 687559         |
| E/2022-26502 | 11/5/22          | SUPER COLMADO LA BELLA ROSA             | DISTRIBUCION Y VENTA DE PRODUCTOS DE CONSUMO MASIVO TALES COMO DESECHABLES, DETERGENTES, EMBUTIDOS, COMESTIBLES, CHUCHERIA, VENTA DE JUGOS.   | ROSITA ANTONIA ABREU RIVAS  | 686924         |
| E/2022-25899 | 9/5/22           | SUPER COLMADO VALDEZ NUNEZ              | COMERCIALIZACION Y VENTAS DE PROVISIONES ALIMENTICIAS TALES COMOS: GRANOS, PRODUCTOS AGRICOLAS, DERIVADOS DE LA LECHE, HUEVOS.  | MARIA NUNEZ SANCHEZ   | 686452         |
| E/2022-26459 | 11/5/22          | SUPER TIENDA LATINA BY WEILI            | VENTA AL POR MAYOR Y MENOR DE PRENDAS DE VESTIR, CALZADOS, ARTICULOS PARA EL HOGAR, ELECTRODOMESTICOS.  | WEIBIN LI ZHEN  | 686892         |
| E/2022-26495 | 11/5/22          | SUPERMERCADO COMERCIAL ISABEL JOSE      | VENTA AL POR MAYOR Y AL DETALLE DE PRODUCTOS EN GENERAL DE ALMACEN Y SUPERMERCADO MAYORISTA CON PREDOMINIO DE ALIMENTOS Y BEBIDAS.  | ISABEL MARILIN DIAZ TEJEDA,<br>JOSE MANUEL VALENZUELA DELGADO                                       | 686919         |
| E/2022-25832 | 9/5/22           | SUPERMERCADO BRISA DEL ESTE             | VENTA DE PROVISIONES ALIMENTICIAS, BEBIDAS EN GENERAL, PRODUCTOS DE LIMPIEZA Y DE HIGIENE PERSONAL, ARTICULOS PARA EL HOGAR, ARTICULOS FERRETEROS.  | ALBERTO MARTE SANTANA   | 686419         |
| E/2022-25142 | 6/5/22           | SUPERTREND RD                           | IMPORTACION Y COMERCIALIZACION DE ROPA Y PRENDAS DE VESTIR, EQUIPOS ELECTRONICOS Y ACCESORIOS, ARTICULOS DE BELLEZA Y CUIDADO PERSONAL.   | JOHN CHARLES SIRVENT ISTURIZ  | 686147         |
| E/2022-17328 | 4/5/22           | SUPLI FLORES JULIMATE                   | PRODUCCION, COMERCIO Y DISTRIBUCION DE FLORES, FOLLAJES, ROSAS Y TODO LO RELACIONADO A LA FLORICULTURA DE MANERA GENERAL.   | MATEO LORENZO PERALTA CARABALLO   | 685772         |
| E/2022-26249 | 10/5/22          | SUPLI POLLO BAYAHIBE                    | A LA COMERCIALIZACION DE LA CARNE DE POLLO EN TODAS SUS VARIETADES Y VENTA DE HUEVOS.   | RAYNER LOPEZ ROSSO,<br>MARIE ANETTE MATELLUS  | 686758         |
| E/2022-24685 | 5/5/22           | SUPLICARNES IDRAZER                     | COMPRA, VENTA, IMPORTACION Y EXPORTACION DE TODO TIPO DE CARNES.  | IDELFONSO EBENEZER MEDINA RODRIGUEZ,<br>RAISA PUJOLS RAMIREZ  | 686017         |
| E/2022-25665 | 6/5/22           | SUPLICARNES ILS                         | DISTRIBUCION Y COMERCIALIZACION DE CARNES FRESCAS Y PRODUCTOS AHUMADOS.   | MIGUEL LANTIGUA VASQUEZ   | 686304         |
| E/2022-27328 | 16/5/22          | SUPLIDORA AGUSTIN                       | VENTAS AL POR MAYOR Y AL DETALLE DE MASA PARA PIZZA, EMPANADAS Y TACO.  | AGUSTIN ENCARNACION ROSARIO   | 687631         |
| E/2022-27922 | 17/5/22          | SUPLIDORES AB BUQUES DEL CARIBE SUBOCAR | SUPLIDORES DE PROVISIONES COMESTIBLES Y BEBIDAS   | JUAN CARLOS VENTURA   | 687874         |
| E/2022-25543 | 13/5/22          | SUPPLYJET                               | IMPORTACION, COMPRA Y VENTA DE MATERIALES, INSUMOS Y/O PRODUCTOS PARA LA CONSTRUCCION Y RELACIONADOS CON LA CONSTRUCCION.   | JORGE LUIS ROJAS PEREZ,<br>TED MICHEL CRUZ SOURI  | 687443         |
| E/2022-26446 | 13/5/22          | SURTIDORA & PROVISIONES BAEZ CRR        | COMPRA, VENTA, DISTRIBUCION DE PRODUCTOS PARA LA HOSTELERIA, RESTAURANTES Y ALIMENTACION  | CARLOS RAFAEL RODRIGUEZ BAEZ  | 687568         |
| E/2022-26922 | 17/5/22          | SURTIDORA EUREKA COMERCIAL              | VENTA AL POR MENOR Y AL DETALLE DE MATERIALES GASTABLES, PAPELERIA, CARTON, MATERIALES DE EMBALAJE, ARTICULOS DE LIBRERIA Y ARTICULOS PARA EL HOGAR, ASI COMO VENTA DE PAÑALES Y MISCELANEOS.       | RAMON EUGENIO PEREZ FRANCISCO   | 687989         |
| E/2022-25560 | 9/5/22           | SURTIDORA GRECIA                        | IMPORTACION, COMPRA Y VENTA DE DULCES AL POR MAYOR Y AL DETALLE.  | GRECIA VICTORIA PEREZ DIAZ  | 686542         |
| E/2022-25631 | 6/5/22           | SURTIDORA HERMANOS URENA                | PROVISIONES ALIMENTICIAS EN GENERAL AL POR MAYOR Y AL DETALLE, IMPORTACION Y EXPORTACION DE PRODUCTOS ALIMENTICIOS, FERRETEROS, Y PARA EL HOGAR.  | SURTIDORA HERMANOS URENA, S.R.L.  | 686275         |
| E/2022-27323 | 17/5/22          | SURTIDORA LA CHAMA                      | VENTA AL POR MAYOR Y MENOR DE GOLOSINAS, BOMBONES, CONFITERIA Y PRODUCTOS ALIMENTICIOS Y BEBIDAS GASEOSAS.  | DIONEIDA PATINEZ MATOS  | 687951         |
| E/2022-19219 | 6/5/22           | SURTIDORA MOACAB RD                     | VENTA AL POR MAYOR Y AL DETALLE DE ALIMENTOS Y BEBIDAS.   | ALI MOAIED CABRAL   | 686250         |
| E/2022-24429 | 6/5/22           | SUSA GROUP                              | COMPRA Y VENTA DE ROPA E INTERIORES, JOYERIA, TELEFONO Y EQUIPOS ELECTRONICOS; VENTA A LA MESA DE COMIDAS PREPARADAS; GESTOR TURISTICO CON LA VENTA DE PAQUETES DE VIAJES.                          | EDUARDO VALDEZ PINALES  | 686099         |
| E/2022-24996 | 4/5/22           | SWEET INDULGENCE BY ANNA POITRAS        | ELABORACION DE POSTRES.   | ANNA YISELL POITRAS NUNEZ   | 685759         |
| E/2022-27837 | 17/5/22          | SWEET PANDA RD                          | SWEET PANDA RD SE DEDICA A LA ELABORACION DE POSTRES ARTESANALES, BIZCOCHOS DECORADOS, MESAS DE DULCES.   | NASTHIA JORGINA LOPEZ MARMOLEJOS  | 688022         |
| E/2022-27517 | 16/5/22          | SYNERGY HONG KONG SOLAR SHKS            | FABRICACION, GENERACION, ADMINISTRACION DE PLANTAS ELECTRICAS RENOVABLES Y NO RENOVABLES.   | YENY ELIZABETH FELIZ MORENO   | 687745         |
| E/2022-5046  | 27/4/22          | SYO CENTRO DE BELLEZA                   | OFRECER SERVICIOS ESTETICOS Y DE CUIDADO PERSONAL, TENIENDO COMO PRIORIDAD LAS NECESIDADES DE LOS CLIENTES, CON LA MAS ALTA CALIDAD DE HIGIENE.   | SANTA ISAMAR NUNEZ VALERIO  | 686433         |
| E/2022-27590 | 16/5/22          | T&L EUROPE STORE                        | VENTAS AL POR MAYOR Y DETALLES DE ROPA DE VESTIR  | EDWARD RAFAEL TEJADA RODRIGUEZ  | 687802         |
| E/2022-26820 | 12/5/22          | T.A                                     | OBJETO PRINCIPAL MANEJO Y ORGANIZACION DE EVENTOS DEPORTIVOS EN GENERAL   | T.A., SRL   | 687204         |
| E/2022-25035 | 4/5/22           | TABACALERA RODRIGUEZ POLANCO.           | PROCESAMIENTO Y PRODUCCION DE TABACO, COMERCIALIZACION, DISTRIBUCION, VENTA Y COMPRA DE PRODUCTOS DEL TABACO EN ESPECIAL CIGARROS.  | CRISTOPHER RODRIGUEZ SANTANA,<br>JENNY ALTAGRACIA POLANCO TAVERAS                                   | 685787         |
| E/2022-22920 | 17/5/22          | TAKI DRESS BOUTIQUE                     | VENTA DE PRENDAS DE VESTIR, CALZADOS Y ACCESORIOS.  | XIAOMING ZHENG  | 688001         |
| E/2022-25835 | 9/5/22           | TALI'S SMARTHOMES TSH                   | VENTA, INSTALACION Y PROGRAMACION DE DISPOSITIVOS INTELIGENTES, DOMOTICA EN GENERAL, AUTOMATIZACION DE HOGAR, CONDOMINIOS O LOCALES COMERCIALES.  | CRISTHALY ANDREINA SANCHEZ DE ALVAREZ   | 686425         |
| E/2022-26124 | 11/5/22          | TALLERES CAR BODY CLINIC                | TALLER DE DESABOLLADURA, PINTURA Y MECANICA EN GENERAL DE TODO TIPO DE VEHICULOS, SERVICIOS DE GRUA, ALQUILER DE VEHICULOS, GARAJE Y VENTA DE REPUESTOS.  | ANGEL LEANDRO HICIANO COLLADO,<br>TENERIS SRL   | 686881         |
| E/2022-22754 | 16/5/22          | TAMARZ GRUPO KAYROS INMOBILIARIA        | VENTA, ALQUILER Y ADMINISTRACION DE CASAS, APARTAMENTOS, SOLARES, NAVES COMERCIALES, ASESORIAS INMOBILIARIAS, LEGALES Y FINANCIERAS.  | DAYSY CAROLINA TAMARES DE MARTINEZ,<br>AQUILES MARTINEZ VARGAS                                      | 687782         |
| E/2022-25028 | 12/5/22          | TARIK                                   | COMPRA, VENTA, ELABORACION Y DISTRIBUCION DE PRODUCTOS DESINFECTANTES PARA EL HOGAR, TALES COMO: LAVAPLATOS, CLORO DESINFECTANTE DE PISO, DESINFECTANTE PARA ROPA Y AFINES                          | SAGRARIO MARIA PENA VALERIO   | 687049         |
| E/2022-25871 | 9/5/22           | TAXERRER CORPORATION                    | ASESORIA FINANCIERA Y TRIBUTARIA, IGUALAS CONTABLES, PREPARACION DE DECLARACIONES DE INGRESOS PARA PERSONAS Y EMPRESAS, SERVICIOS DE CONTABILIDAD.  | MARIAN ALEJANDRA FERRER MARTINEZ  | 686441         |
| E/2022-18085 | 5/5/22           | TEAM GLOBAL RD TEGLOR                   | FILMACION, EDICION, PRODUCCION Y POST PRODUCCION DE EVENTOS, MONTAJE DE ACTIVIDADES Y RECONOCIMIENTOS, PRODUCCION DE COMERCIALES PARA LA RADIO Y LA TELEVISION.                                     | BRYAN JOSE FLETE  | 685967         |
| E/2022-25819 | 9/5/22           | TECHNICUS                               | INSTALACION GESTION MANTENIMIENTO ORGANIZACION PROGRAMACION ESTRUCTURACION DE REDES ELECTRICAS Y DE TELECOMUNICACIONES.   | ALVIN ISMAEL NUNEZ FRADEN   | 686413         |
| E/2022-26489 | 11/5/22          | TECNO DESIGNS                           | FABRICACION Y PRODUCCION DE MUEBLES Y DECORACIONES DEL HOGAR, FABRICACION DE MONTURAS OPTICAS.  | RAFAEL JONATHAN MARMOL HERNANDEZ  | 686916         |
| E/2022-25014 | 4/5/22           | TECNO ORTHO IMPLANTE                    | SERVICIOS DE VENTA DE MATERIALES OSTEOSINTESIS, SERVICIOS DE VENTA DE MATERIALES QUIRURGICOS, SERVICIO DE VENTA Y DISTRIBUCION DE MATERIALES ORTOPEDICOS.   | JOSE ALBERTO PERALTA AQUINO   | 685771         |
| E/2022-22496 | 12/5/22          | TECNOLOGIA Y SUMINISTROS ITSUM          | IMPORTACION Y VENTA DE EQUIPOS TECNOLOGICOS Y ELECTRONICOS, COMO: COMPUTADORAS, ACCESORIOS PARA LOS MISMOS, SUMINISTROS DE OFICINA Y AFINES.  | LUIS FRANCIS RAMIREZ LINARES  | 687310         |
| E/2022-27536 | 16/5/22          | TELEATLANTICO                           | CANAL DE TELEVISION Y ASI COMO TAMBIEN DENTRO DEL MISMO RENTA DE CUBICULOS PARA TRANSMITIR EN DIFERENTES ESPACIOS TELEVISIVOS.  | JERSSON ELIEZER PAULINO CABRERA   | 687761         |
| E/2022-25548 | 6/5/22           | TELECOM X                               | VENTA Y SERVICIOS DE TELECOMUNICACIONES, EQUIPOS DE TELECOMUNICACIONES, COMPUTACION Y TECNOLOGIA EN GENERAL.  | JOEL HOMERO GOMEZ VICTORERO   | 686594         |
| E/2022-24905 | 4/5/22           | TEMPLADOS WILBRAN                       | SERVICIOS DE INSTALACION, COMERCIALIZACION, VENTAS, FABRICACION, IMPORTACION Y EXPORTACION DE CRISTALES, PUERTAS, VENTANAS, ACEROS INOXIDABLES.   | WILSON ABRAHAN VALDEZ VALDEZ  | 685675         |
| E/2022-25228 | 11/5/22          | TENAX CONSTRUCTION                      | SERVICIOS DE CONSTRUCCION DE OBRAS CIVIL, ELECTRICAS, HIDRAULICAS Y VENTAS Y RENTAS DE MAQUINARIAS Y EQUIPOS.   | RANSEL DE LA ROSA ENVANGELISTA,<br>SANDY FRANCISCO GRULLON JIMENEZ,<br>DARLIN BERENICE TEJADA MEJIA | 686992         |
| E/2022-26843 | 12/5/22          | TENEDORA ZOXOL                          | INVERTIR, DIRECTA O INDIRECTAMENTE EN SOCIEDADES COMERCIALES U OTRAS ENTIDADES QUE LLEVEN A CABO PROYECTOS DE GENERACION ELÉCTRICA FOTOVOLTAICA.  | CORPORACION ZONA FRANCA INDUSTRIAL DE SANTIAGO, INC.  | 687476         |
| E/2022-27644 | 16/5/22          | TERRACEN                                | VENTA, DISTRIBUCION, IMPORTACION DE PLANTAS ORNAMENTALES Y NATURALES.   | JOSEFINA ABREU PAREDES  | 687852         |
| E/2022-26704 | 12/5/22          | TERRAMAXSERVICE                         | COMERCIALIZACION DE PLANTAS, VENTA DE UTENSILIOS DE JARDINERIA, AGRICULTURA.  | FERNANDO MEDINA,<br>FREDDYS ANTONIO AQUINO BAEZ   | 687131         |
| E/2022-17156 | 9/5/22           | TERRAMIA                                | COMPRAVENTA DE TERRENOS, CASAS, MEJORAS, AQUILEROS, Y TODOS AQUELLOS QUE SE DERIBEN DE LOS NEGOCIOS INMOBILIARIOS.  | GABRIELA MARIA ESCOVAR LOPEZ  | 686514         |
| E/2022-18329 | 31/3/22          | TERRENAS DEL MAR VILLAGE                | VENTA DE PROPIEDADES Y TERRENOS, ALQUILER DE VIVIENDAS Y LOCALES COMERCIALES, ALQUILER VACACIONAL.  | FEDERICO BUSQUETS TORRENT   | 687710         |
| E/2022-26862 | 12/5/22          | TESADUF                                 | DESARROLLO TURISTICO; GESTION INMOBILIARIA, VENTA Y ALQUILER DE PROPIEDADES INMOBILIARIA, PLANIFICACION, DISEÑO, CONSTRUCCION, RENTA Y VENTA DE PROYECTOS TURISTICOS.                               | CARLA MARLENE DE MOYA DE LA CRUZ  | 687250         |
| E/2022-24869 | 6/5/22           | TEXTILES D JS DIAZ                      | SERVICIOS RELACIONADOS A LA INMOBILIARIA, ADMINISTRACION, COMPRA Y VENTA DE TERRENOS, CASAS Y APARTAMENTOS.   | LORENZO DE JESUS DIAZ   | 686193         |
| E/2022-26833 | 12/5/22          | TEXTILES GERONIMO BRITO                 | COMPRA Y VENTA DE MATERIALES PARA TAPIZADO, TELA DE VINIL, BROCHES, REMACHES, CINTA PARA ADORNOS, BOTONES PARA MUEBLERIAS, HILO, COLCHAS ESPUMA.  | CESAR ANNOBEL BRITO GARCIA,<br>COHINAN BONISUN FELIZ DE BRITO,<br>LUIS EMILIO GERONIMO FELIZ        | 687215         |
| E/2022-27739 | 17/5/22          | THANIA RECOVERY                         | SERVICIO DE CUIDADO POST OPERATORIO, MASAJES POST OPERATORIO, VENTA DE FAJAS CORPORALES.  | PIERRE M SEIDE, THANIA RAPHAEL  | 687932         |
| E/2022-24963 | 4/5/22           | THE BEST 24/7                           | DISTRIBUCION DE FRUTAS, VEGETALES Y PRODUCTOS ALIMENTICIOS.   | GABRIEL GERONIMO MATIAS CABRERA   | 686140         |
| E/2022-25593 | 6/5/22           | THE GASP INVESTMENTS                    | COMPRA, VENTA, CONSTRUCCION Y ADMINISTRACION DE BIENES INMUEBLES.   | ROBERT DELONGE BACON  | 686242         |
| E/2022-25939 | 11/5/22          | THE GREEK SOUVLAKI                      | SERVICIO DE RESTAURANTE; CATERING; EVENTOS; PUNTOS DE VENTAS; TIENDAS; IMPORTACION, DISTRIBUCION, VENTAS DE BEBIDAS ALCOHOLICAS Y NO ALCOHOLICAS.   | ALEXANDROS GIANNOUTSOS  | 686943         |

| [210] EXP.   | [220] SOL. FECHA | [510] ACTIVIDAD  | [730] SOLICITANTE  | [111] REGISTRO  |        |
|--------------|------------------|--|--|---|--------|
| E/2022-27351 | 16/5/22          | THE HANDLING SERVICES                                    | SERVICIOS VIP DE RESERVAS DE CHARTER, RESERVAS DE TRANSPORTE, RESERVAS DE HOTELES.   | DYLCIA NATASHA LAKE   | 687643 |
| E/2022-27304 | 16/5/22          | THE JY M, GYM  | CENTRO DE ENTRENAMIENTO Y PREPARACIÓN FÍSICA Y ACTIVIDADES AFINES A ESTE OBJETO PRINCIPAL.   | FRANCISCO ALBERTO JIMÉNEZ MOLINA                                    | 687612 |
| E/2022-25393 | 5/5/22           | THE KIABELIS BOUTIQUE                                    | VENTAS DE ROPA AL POR MAYOR Y DETALLES.  | ANGELA RODRIGUEZ DE LA CRUZ   | 686078 |
| E/2022-27854 | 17/5/22          | THE KING RENT CAR SER                                    | ALQUILER DE VEHICULOS DE MOTOR EN TODAS SUS VARIEDADES Y DEPENDENCIAS, TODO LO RELATIVO A LA ACTIVIDAD DE RENT CAR.  | SALOMON EUSEBIO ROSARIO   | 688052 |
| E/2022-25895 | 9/5/22           | THE LATIN MILY DISCOTEC                                  | SERVICIOS DE CENTRO DE DIVERSION, EXPENDIO DE BEBIDAS ALCOHÓLICAS Y ORGANIZACIÓN DE EVENTOS ARTÍSTICOS.  | MILADY SUERO  | 686475 |
| E/2022-26437 | 11/5/22          | THE MISTER RODRIGUEZ TRAVELS                             | VENDER SERVICIOS DE VIAJES, RECORRIDOS TURÍSTICO, TRANSPORTE ALOJAMIENTO, A PUBLICO EN GENERAL, CLIENTES COMERCIALES Y ORGANIZACION.   | LUIS DAVID RODRIGUEZ SANTANA  | 686875 |
| E/2022-26929 | 16/5/22          | THE PROFESSIONAL CAPITAL T-PROC                          | GESTION DE INVERSIONES DE CAPITAL Y CREDITO, GESTION ADMINISTRATIVA, CONSULTORIAS EMPRESARIAL, GESTION COMERCIAL, FINANCIAMIENTOS, SERVICIOS DE IGUALAS CONTABLES.               | MIGUEL ISAAC CASTILLO GARCIA  | 687688 |
| E/2022-21970 | 22/4/22          | THE WORLD WILL BE YOURS                                  | SERVICIOS DE CONSULTA DE NEGOCIOS PARA TERCEROS. LA EMPRESA SE ESPECIALIZA EN ASESORAR Y ASISTIR A SUS CLIENTES EN VENTAS, ESTUDIO DE MERCADEO, EL MARKETING.                    | CHRISTOPHE GERARD POTELOIN  | 686603 |
| E/2022-15516 | 10/5/22          | THERFRI  | VENTA, REPARACION, INSTALACION, REFRIGERACION, ELECTROMECANICA EN GENERAL, VENTILACION, EXTRACCION, CONGELACION Y MANTENIMIENTO DE UNIDADES DE AIRE ACONDICIONADOS.              | DANEIRA FELIZ ESPINAL   | 686659 |
| E/2022-25400 | 6/5/22           | THIANGE CONSULTORES                                      | CONSULTORIAS FINANCIERAS E IGUALAS CONTABLES.  | ANGELINA MARRERO BRITO  | 686084 |
| E/2022-25399 | 6/5/22           | THREE LINES PRODUCTIONS                                  | SERVICIOS DE PRODUCTORA AUDIOVISUAL, PARA CINE TV Y EVENTOS.   | FELIX EDUARDO CASTILLO MATA   | 687436 |
| E/2022-27715 | 17/5/22          | THU HOUSE REAL STATE                                     | DESARROLLADORES DE VENTA, COMPRA Y ALQUILER DE APARTAMENTOS.   | DAYANA CANDELARIO SANTOS  | 687915 |
| E/2022-27486 | 16/5/22          | TI KOLON PAM MINI-MARKET                                 | COMERCIALIZACION Y DISTRIBUCION DE PRODUCTOS COMESTIBLES, BEBIDAS, CARNES, EMBUTIDOS, FRUTA, VEGETALES, DE LIMPIEZA, HIGIENE PERSONAL Y AFINES.                                  | LUXON ST CYR  | 687763 |
| E/2022-27627 | 16/5/22          | TIAN LANG  | IMPORTACION Y EXPORTACION DE ELECTRODOMESTICOS, CELULARES Y ARTICULOS PARA EL HOGAR.   | JUNFENG XIE   | 687838 |
| E/2022-27402 | 16/5/22          | TIENDA MARMARO   | VENTA DE ROPA, ZAPATOS, BOLSOS Y ACCESORIOS DE SEGUNDA MANO PARA DAMAS, CABALLEROS Y NIÑOS.  | MARGARITA MATEO RODRIGUEZ   | 687667 |
| E/2022-25012 | 11/5/22          | TIENDA SULAN NIANJIE                                     | COMPRA, VENTA E IMPORTACION DE ARTICULOS DIVERSOS: ROPAS, ACCESORIOS DEL HOGAR, CRISTALERIA, CALZADO, ARTICULOS DECORATIVOS.   | NIANJIE FENG  | 686917 |
| E/2022-26528 | 11/5/22          | TIENDA Y ALMACENES YEXIE                                 | VENTA AL POR MAYOR Y AL DETALLE, ROPA, Y CALZADO, JOYAS, MUEBLES DECORATIVOS PARA EL HOGAR, PRODUCTO PARA EL HOGAR, PRODUCTOS DE BELLEZA.  | XIANG LIANGF XIE FONG   | 686954 |
| E/2022-24437 | 3/5/22           | TIGON INVESTMENT   | COMPRA, VENTA, REMODELACION, ADMINISTRACION Y FINANCIAMIENTO DE PROPIEDADES MOBILIARIAS E INMOBILIARIAS, DESARROLLO Y/O LOTIFICACION DE PROYECTOS URBANÍSTICOS.                  | AUGUSTO NICOLAS MARTINEZ PLACIDO                                    | 686235 |
| E/2022-26464 | 11/5/22          | TIMBERMILL R. D.   | VENTA DE MADERAS PRECIOSAS Y DE CONSTRUCCION, VENTA DE MATERIALES DE CONSTRUCCION EN GENERAL, IMPORTADOS.  | JOAN JOSEP SANZ VILA  | 686899 |
| E/2022-27504 | 16/5/22          | TIME TO SHOP RODRIGUEZ ABREU                             | IMPORTACION, VENTA Y COMERCIALIZACION DE ROPA, ACCESORIOS Y ARTICULOS DE BELLEZA.  | CATHERINE DEL CARMEN RODRIGUEZ ESTRELLA, CINDY PAOLA ABREU ESTRELLA | 687731 |
| E/2022-25801 | 9/5/22           | TITANVEST  | CONSTRUCCION, SUPERVISION, INMOBILIRIA, PROMOCION, PRESTAMOS, FINANCIAMIENTOS, ADMINISTRACION DE INMUEBLES Y EQUIPOS PESADOS.  | MIGUEL OSCAR BERGES CHEZ  | 686405 |
| E/2022-25125 | 9/5/22           | TITICO MARTINEZ & ASOCIADOS AUTO IMPORT                  | VENTA, COMERCIALIZACION Y ALQUILER DE TODO TIPO DE VEHICULO DE MOTOR, SUS ACCESORIOS Y COMPONENTES. SERVICIO DE TALLER DE REPARACION MECÁNICA.                                   | CARLOS MANUEL MARTINEZ DE LA ROSA                                   | 686379 |
| E/2022-25754 | 9/5/22           | TN TONY LIMON  | VENTAS DE FRUTAS Y VEGETALES.  | JOSE ANTONIO HERNANDEZ GONZALEZ                                     | 686395 |
| E/2022-27078 | 13/5/22          | TO2 IMPRESOS & PAPELERIA                                 | SERVICIOS RELACIONADOS CON LA IMPRESION, ASI COMO CUALQUIER OTRA ACTIVIDAD RELACIONADA CON LA MISMA  | KEILA ESTHER HIDALGO BAEZ   | 687411 |
| E/2022-27980 | 17/5/22          | TOCA Y TOCA  | PRESTACION DE SERVICIOS DE INGENIERIA CIVIL: DISEÑO Y CONSTRUCCION DE EDIFICACIONES, REPARACIONES VIALES Y ACTIVIDADES AFINES.   | MARINO PAREDES ESPINAL  | 688160 |
| E/2022-27921 | 17/5/22          | TOCANDO EL BORDE DE SU MANTO                             | ENTIDAD SIN FINES DE LUCRO, DEDICADA A LA REHABILITACION DE ADICIONES Y PROBLEMAS CONDUCTUALES.  | AGUSTINA ALTAGRACIA RODRIGUEZ LORA                                  | 688097 |
| E/2022-25847 | 9/5/22           | TOMA TU CELL   | REPARACION Y VENTA DE CELULARES.   | JESUS ALBERTO ESTEVEZ RAMOS   | 686424 |
| E/2022-26478 | 11/5/22          | TOPACIO BAR & GRILL                                      | SERVICIOS DE BARES Y RESTAURANTES. VENTAS DE BEBIDAS ALCOHÓLICAS NACIONALES E INTERNACIONALES. SERVICIOS DE RESTAURANTES COMO COMIDAS RÁPIDAS Y A LA CARTA.                      | CRISTIAN ONIX MANUEL MANANA SANCHEZ                                 | 686905 |
| E/2022-23139 | 17/5/22          | TOPOTEST   | OFRECEMOS SERVICIOS DE TOPOGRAFIA PARA LA CONSTRUCCION, AGRIMENSURA LEGAL (DESLINDE, SUBDIVISION, REFUNDICION, ACTUALIZACION, REGIMEN DE CONDOMINIOS, ETC.).                     | WILLY ESTARMY ARIAS TEJADA  | 688107 |
| E/2022-27349 | 17/5/22          | TOPRENTALS   | GESTION DE HOSPEDAJE, APARTAMENTOS AMUEBLADOS, ALQUILER POR CORTA Y LARGAS TEMPORADAS, SERVICIOS DE LIMPIEZA DE CONDOMINIO, ASESORAMIENTO INMOBILIARIO.                          | EDDY JUNIOR PEREZ VILLAVIZAR  | 687862 |
| E/2022-27428 | 16/5/22          | TOQUEMAGICO. RD  | VENTA DE ACCESORIOS PARA PRENDA DE VESTIR  | SUGEY ALTAGRACIA NOVAS JESUS  | 687686 |
| E/2022-25561 | 6/5/22           | TORETTO  | ELABORACION, COMERCIALIZACION Y VENTAS DE COMIDA.  | LUIS RAMON AMADEO TORRES BALBUENA                                   | 686224 |
| E/2022-20454 | 12/5/22          | TORRE STRUCTURAL   | OFRECEMOS SERVICIOS PROFESIONALES DE ESTIMACION DE ACERO, ACCESORIOS Y PIEZAS ESPECIALES PARA EL HORMIGÓN ARMADO EN TODO TIPO DE PROYECTOS E INFRAESTRUCTURAS.                   | KATHERINE TORRES EMEREGILDO   | 687362 |
| E/2022-26934 | 12/5/22          | TOUT SOLUTIONS RR  | COMPRA, VENTA, COMERCIALIZACION Y DISTRIBUCION DE MATERIALES GASTABLES PARA OFICINAS VINCULADOS A TEMA DE SALUD FISICA Y MENTAL, MEDICAMENTOS, INSUMOS.                          | JOSE ROBERTO ROSARIO ROJAS  | 687312 |
| E/2022-26888 | 12/5/22          | TRAMERY RACK YASTEEL                                     | SERVICIOS DE INGENIERIA; CONSTRUCCION, MANTENIMIENTO, VENTA DE MATERIALES DE CONSTRUCCION Y DE OFICINA, VENTAS Y COMPRAS DE GONDOLAS.  | NANCY ESTERVINA DE JESUS DE LOPEZ                                   | 687264 |
| E/2022-17692 | 6/5/22           | TRANSANEXT SUPERBANCAS                                   | SERVICIOS DE CREACION Y COMERCIALIZACION DE SOFTWARE Y APLICACIONES DIGITALES.   | TRANSANEXT, S.R.L.  | 686191 |
| E/2022-27240 | 13/5/22          | TRANSCARIBBEAN SPORTS                                    | REALIZACION DE EVENTOS DEPORTIVOS.   | GRUPO GALERAS, S.R.L., GERMAN LUIS VIDAL AGARRADO                   | 687565 |
| E/2022-27731 | 17/5/22          | TRANSCORE  | EJECUCION, CONSTRUCCION Y DISEÑO DE SOLUCIONES VIALES, IMPLEMENTACION DE DISPOSITIVOS DE SEGURIDAD PARA LA EMISION DE DOCUMENTOS PERSONALES.                                     | JOSE ANGEL GOMEZ CANAAN   | 687918 |
| E/2022-25427 | 9/5/22           | TRANSPORTE RODESA TRANSRODE                              | BRINDAR SERVICIOS DE TRANSPORTES DE MATERIALES Y EQUIPOS A TODAS PARTES DEL PAIS.  | RAMON DE LOS SANTOS SOTO  | 686547 |
| E/2022-24516 | 6/5/22           | TRANSPORTE BARQUISIMETO INTERMSGROUP                     | SERVICIOS DE TRANSPORTE DE MERCANCIA, MAQUINARIAS Y PERSONAS.  | LORELEYM CAROLINA MUNOZ CASTILLO                                    | 686136 |
| E/2022-25941 | 9/5/22           | TRANSPORTE BRIMA   | SERVICIOS DE TRANSPORTE TERRESTRE DE CARGA.  | ANA ELIXABETH MATOS SANTANA DE BRIOSE, DARLIN HERMINIO BRIOSE MEJIA | 686501 |
| E/2022-26846 | 12/5/22          | TRANSPORTE DE CARGA EDYSON VASQUEZ                       | TRANSPORTE DE CARGA A TODAS PARTES DEL PAIS.   | EDYSON VASQUEZ MONTILLA   | 687229 |
| E/2022-26429 | 11/5/22          | TRANSPORTE EMIMAR ALMANZAR                               | SERVICIO DE TRANSPORTE DE MERCANCIAS Y PRODUCTOS A TODO EL TERRITORIO NACIONAL Y FUERA DE ÉL.  | JOSE LUIS ALMANZAR COCCO  | 686866 |
| E/2022-26641 | 11/5/22          | TRANSPORTE EMPRESARIAL WANDER.OW.MERCEDES                | SERVICIO DE TRANSPORTE EMPRESARIAL, TURÍSTICO Y OTRAS ACTIVIDADES RELACIONADAS CON EL SERVICIO DE TRANSPORTE DE PASAJEROS EN TODO EL TERRITORIO NACIONAL.                        | MARIA YESENIA GERMAN ARIAS  | 687065 |
| E/2022-25503 | 6/5/22           | TRANSPORTE GUAYAJAYUCO                                   | SERVICIOS DE TRANSPORTE EN GENERAL   | ALEYDA JIMENEZ ROSARIO  | 686169 |
| E/2022-23293 | 26/4/22          | TRANSPORTE JOEL GENAO                                    | SERVICIOS DE TRANSPORTE DE CARGA.  | LEYDI CARIDAD JAQUEZ  | 684412 |
| E/2022-26578 | 11/5/22          | TRANSPORTE JUNIS & REYES                                 | EMPRESA DE TRANSPORTE  | RAFAEL BOLIVAR REYES MONTERO  | 687015 |
| E/2022-26160 | 10/5/22          | TRANSPORTE RODRIGUEZ JOSE                                | SERVICIOS DE TRANSPORTE DE MERCANCIA   | YERALDIN JOSE REYES   | 686640 |
| E/2022-25534 | 9/5/22           | TRANSPORTE T.M.B.P.                                      | SERVICIOS DE TRANSPORTE DE PASAJERO EN MOTO TAXI.  | AQUILINO GUZMAN MARTINEZ  | 686479 |
| E/2022-27913 | 17/5/22          | TRANSPORTE TURISTICO GARDON                              | SERVICIOS DE TRANSPORTE TURISTICO.   | DAVID GARDON PEGUERO  | 688093 |
| E/2022-27238 | 13/5/22          | TRANSPORTE URBANO INTERURBANO GUAYACANES-TRANSURINGUA    | SERVICIOS DE TRANSPORTE URBANO E INTERURBANO.  | LUIS ANTONIO BARBERDE ESCOTTO                                       | 687560 |
| E/2022-25535 | 11/5/22          | TRANSPORTE URBANO PADRE GRANERO BELLO COSTERO TRANSURBE  | SERVICIOS DE TRANSPORTE URBANO.  | ZACARIAS SANTOS ALVAREZ   | 686927 |
| E/2022-25893 | 10/5/22          | TRANSPORTE YANET   | SERVICIOS DE TRANSPORTE EN GENERAL   | MARINO ALFONSO MENDOZA MARCELINO                                    | 686818 |
| E/2022-26467 | 11/5/22          | TRANSPORTLUX   | TRANSPORTE DE PERSONAL DE TRABAJO DE HOTELES, BANCOS Y EMPRESAS PRIVADAS.  | FIDEL DARIO CEDANO HIDALGO  | 686901 |
| E/2022-24938 | 4/5/22           | TRANSPORTE YANET   | SERVICIO DE TRANSPORTE EN GENERAL  | MARINO ALFONSO MENDOZA MARCELINO                                    | 685712 |
| E/2022-27173 | 18/5/22          | TRASTREO365RD  | SERVICIOS TECNOLOGICOS.  | LUIS ANDRES GOMEZ ACOSTA  | 688184 |
| E/2022-27767 | 17/5/22          | TRAVELAUTO GRULLON HENRIQUEZ                             | OBJETO SOCIAL PRINCIPAL EL TRANSPORTE DE AUTOMOVILES EN GRUA TIPO RASTRA.  | LUIS FREDDY RAMON GRULLON ANGELES                                   | 687963 |
| E/2022-25975 | 11/5/22          | TRIA TOURS   | SERVICIO DE HOSPEDAJE TEMPORAL, SERVICIO DE ALOJAMIENTO EN RESIDENCIAS, CASAS, APARTAMENTOS O VILLAS   | EUGENE JEAN LORS  | 687035 |
| E/2022-26730 | 12/5/22          | TRINI DOMINICAN CARE                                     | FABRICACION, DISTRIBUCION Y VENTAS DE PRODUCTOS DE BELLEZA.  | YANELSSY SARAY SULI HEREDIA   | 687143 |
| E/2022-23009 | 12/5/22          | TRINITAS TIENDA DE REMATE                                | SERVICIO DE TIENDA VIRTUAL DE VENTA DE ROPAS, ZAPATOS, CARTERAS, ACCESORIOS, ADORNOS DEL HOGAR, UTENSILIOS DEL HOGAR Y PRODUCTOS DE BELLEZA.                                     | ENILDA MERICE ORTIZ RODRIGUEZ                                       | 687200 |
| E/2022-27797 | 17/5/22          | TRUENOS SPORT CLUB                                       | DESARROLLO Y PROMOCION DEL BASKETBALL, EN TODOS LOS NIVELES TANTO AFICIONADO, COMO PROFESIONALES, MASCULINOS Y FEMENINOS, TENER EQUIPO PROPIO.                                   | JOAN JOSE MONEGRO MEDINA  | 687993 |
| E/2022-24395 | 6/5/22           | TRUSTME AGENCY   | AGENCIA DE VIAJES, COMPRA Y VENTA DE VEHICULOS, VENTA DE TODO TIPO DE SEGUROS, RENTA DE VEHICULOS, RENTA DE VILLAS Y RENTA DE APARTAMENTOS.                                      | CESAR DE JESUS GALVEZ BORGES  | 686133 |
| E/2022-25711 | 6/5/22           | TU DIA A DIA   | PROGRAMA DE RADIO Y/O TELEVISION.  | CORPORACION ESTATAL DE RADIO Y TELEVISION (CERTV)                   | 686335 |
| E/2022-26461 | 11/5/22          | TU DISENO ARTES GRAFICOS                                 | VENTAS DE PRODUCTOS PERSONALIZADOS (T-SHIRT, GORRAS, TAZAS, VASOS, POTES, ETC.), DISEÑOS GRAFICOS, ELABORACION DE LETREROS COMERCIALES.  | DIANELLY ESPIRITUSANTO MELO, TAUNY ESMILDA MARTINEZ CASTILLO        | 687003 |
| E/2022-26013 | 13/5/22          | TUCASARD WAHT REAL ESTATE                                | NEGOCIOS INMOBILIARIOS: INVERSIONES, COMPRA, VENTA, CONSTRUCCION Y FINANCIAMIENTO DE INMUEBLE, REPRESENTACION DE EMPRESAS Y MARCAS EXTRANJERAS.                                  | WESTER ANTONIO HERNANDEZ TEJADA                                     | 687579 |
| E/2022-27822 | 17/5/22          | TUKYTRAVELRD   | SERVICIOS DE AGENCIA DE TOUR OPERADORA, VENTA DE PASAJES AEREOS, HOTELES, RESORT Y EXCURSIONES.  | JULISSA SENCION DELGADO   | 688018 |
| E/2022-26076 | 9/5/22           | TURBINA DIGITAL  | SERVICIOS DE EMISORA DIGITAL CON LA INTENCION DE MUSICA, ENTRETENIMIENTOS, PROGRAMAS DE PANEL, ENTREVISTAS, REPORTAJES, PUBLICIDAD.  | GIOVAMNY DE JESUS BERNARD MARTE                                     | 686608 |
| E/2022-26212 | 10/5/22          | TURI CONSULTING  | ASESORIA EN MATERIA DE IMPUESTOS, CONTABILIDAD Y FINANZAS.   | CLAUDIO FRANCO VETERE   | 686699 |
| E/2022-27538 | 16/5/22          | TWINNING CLOTHES LM                                      | VENTA DE ROPA, CALZADOS Y ACCESORIOS DE VESTIR COMBINADOS PARA DAMAS, NIÑOS Y CABALLEROS.  | FRANCESCA PEREZ PEREZ   | 687759 |
| E/2022-25250 | 6/5/22           | TWO QUEENS BARBER SHOP AND SPA                           | SERVICIOS DE BARBERIA Y SPA  | JONATHAN NICOLAS PERDOMO RAMOS                                      | 686294 |
| E/2022-14778 | 24/3/22          | U D L ACCOUNTING GROUP                                   | SERVICIOS DE CONTABILIDAD POR IGUALAS, ASESORIAS, IMPUESTOS, CONTABILIDAD GENERAL.   | PAOLA URENA DE LEON   | 686360 |
| E/2022-25506 | 6/5/22           | UGERIT   | DESARROLLAR, DISEÑAR, RENTAR Y VENDER SERVICIOS DE SOFTWARE; SUMINISTRAR ESPACIOS DE VENTAS EN LINEA; VENTA DE PUBLICIDAD; CONSULTORIA Y SOPORTE TÉCNICO EN SOFTWARE Y HARDWARE/ | ADRIEL MINYETY GONZALEZ, CARLA JACQUELINE RIVERO REYES              | 686172 |
| E/2022-24823 | 13/5/22          | UJIMA ESTATE PARTNERS                                    | COMPRA, VENTA, ALQUILER, GESTION, DESARROLLO Y OPERACION DE PROPIEDADES Y PROYECTOS INMOBILIARIOS Y MOBILIARIOS PROPIO O DE TERCERO.   | LAURA SOFIA CIFUENTES SALINAS, REGINALD BANKS                       | 687598 |
| E/2022-26941 | 12/5/22          | ULTIMO TRAGO BILLAR BAR                                  | VENTAS DE BEBIDAS ALCOHÓLICAS.   | ISAURA TIBURCIO DE LOS SANTOS, JAVIER FRANCISCO ORTIZ ENCARNACION   | 687311 |
| E/2022-16790 | 16/5/22          | UMARANI INMOBILIARIA                                     | INMOBILIARIA DEDICADA A LA COMPRA Y VENTA DE PROPIEDADES, TALES COMO CASAS, APARTAMENTOS, OFICINAS, LOCALES.   | JOSE RAFAEL TAVAREZ RODRIGUEZ                                       | 687675 |
| E/2022-25747 | 9/5/22           | UNIDAD DE TERAPIA FISICA PIEDRA VIVA                     | SERVICIO DE SALUD, TERAPIA FISICA.   | ANDREA DE LA CRUZ HEREDIA   | 686389 |
| E/2022-25629 | 6/5/22           | UNIDAD FONOGRAFICA DRA. IDAISA PEREZ                     | SERVICIOS DE ESTUDIOS DE SONOGRAFICO DIAGNOSTICO.  | IDAISA ANTONIA PEREZ GUZMAN   | 686270 |
| E/2022-25182 | 5/5/22           | UNIDAS SOMOS GUERRERAS                                   | SIN FINES DE LUCRO DEDICADA ANIMAR A UN GRUPO DE MUJERES PACIENTES DE CANCER ASI COMO TAMBIEN ASESORAR CUANDO ASISTEN AL MEDICO, APORTAR CON LOS MEDICAMENTOS.                   | MELIDA DE LA CRUZ SEVERINO  | 685901 |
| E/2022-23401 | 12/5/22          | UNIDOS PARA EL DESARROLLO SOCIAL FUNSOCIAL               | SOCIEDAD SIN FINES DE LUCRO PARA CANALIZAR AYUDAS A LOS ENVEJECIENTES, MADRES SOLTERAS Y NIÑOS EN SITUACIONES VULNERABLES.   | LEWANDY ACOSTA PENA   | 687216 |
| E/2022-25317 | 5/5/22           | UNIFORMES UF   | SERVICIOS DE CONFECCION Y VENTAS DE UNIFORMES.   | CESAR FERNANDO ESPINAL MATOS  | 686001 |
| E/2022-27311 | 16/5/22          | UNION AGRICOLA   | COMPRA VENTA, IMPORTACION Y DISTRIBUCION DE PRODUCTOS DE AGRICULTURA.  | MANUEL ELIAS SARRAFF BELLO  | 687624 |
| E/2022-19568 | 6/5/22           | UNION LIDERES DE DERECHOS SOCIALES Y CULTURAL UN-LIDERSC | SIN FINES DE LUCRO DE PARTICIPACION SOCIAL Y CULTURAL ENFOCADA AL BENEFICIO PUBLICO Y/O SERVICIO A TERCERAS PERSONAS, DE APOYO A GRUPOS VULNERABLES.                             | ARGELIS ALEXANDER MEDRANO NOVAS                                     | 686299 |
| E/2022-26831 | 12/5/22          | UNIQUE BY TEJADA   | COMPRA, VENTA Y DISTRIBUCION DE MUEBLES Y ELECTRODOMESTICOS  | MARIA RAFAELA ABREU ROSARIO   | 687219 |
| E/2022-26584 | 11/5/22          | UNITED FINANCIAL GROUP                                   | SERVICIOS DE OBRAS CIVILES, VENTAS Y TRANSPORTES DE COMBUSTIBLES.  | UNITED FINANCIAL GROUP, S.R.L.                                      | 687011 |

| [210] EXP.   | [220] SOL. FECHA | [510] ACTIVIDAD                                      | [730] SOLICITANTE   | [111] REGISTRO   |
|--------------|------------------|--|---|--|
| E/2022-24982 | 4/5/22           | UNITED FRUIT COMPANY -- UFC                          | PRODUCCIÓN Y COMERCIALIZACIÓN DE PRODUCTOS AGRÍCOLAS, DE MANERA PRINCIPAL PLÁTANOS Y BANANOS.   | RAFAEL ANTONIO RIVAS Y CORDOVA 685751  |
| E/2022-22931 | 16/5/22          | URBANGEST  | SOLUCIONES INMOBILIARIAS, DESARROLLOS URBANÍSTICOS Y ADMINISTRACIÓN DE PROPIEDADES.   | ANNY LADY RODRIGUEZ MARTINEZ 687608  |
| E/2022-23427 | 26/4/22          | URBANTECH RD   | COMPRA Y VENTA DE ARTICULOS ELECTRONICAS DE TODA CLASE Y SUS COMPONENTES, ACCESORIOS Y REPARACION DE EQUIPOS EN GENERAL   | URBANTECH RD, SRL 686520   |
| E/2022-23292 | 12/5/22          | URBAPHARMA   | COMPRA Y VENTA, IMPORTACION Y EXPORTACION Y DISTRIBUCION DE MEDICAMENTOS / PRODUCTOS FARMACEUTICOS / FARMACOS Y/O MEDICINAS.  | LUZ DEL CARMEN SARMIENTO MARTINEZ 687119   |
| E/2022-24727 | 10/5/22          | URENU INVERSIONES                                    | SERVICIOS DE PRESTAMOS PERSONALES E HIPOTECARIOS.   | JOSE MARIA URENA PENA 686799   |
| E/2022-27126 | 13/5/22          | URM DESARROLLO Y TECNOLOGIA                          | DESARROLLO DE PROYECTOS TECNOLÓGICOS, APLICACIONES DE INFORMÁTICA, VENTA DE APLICACIONES Y SERVICIOS INFORMÁTICOS.  | LUIS ENRIQUE RICARDO SANTANA, ERICK Yael MORROBEL REYES, NELSON NEHEMIAS URBAN MARTEN 687458 |
| E/2022-24945 | 6/5/22           | V ONE FRESH  | VENTA Y DISTRIBUCIÓN DE PRODUCTOS AGRICOLAS   | VIRGINIA MICHAEL NUNEZ NUNEZ 686124  |
| E/2022-24277 | 10/5/22          | V&I PARTNERSHIP REALTY DR                            | GESTION INMOBILIARIA, COMPRA Y VENTA DE INMUEBLES (CASAS, APARTAMENTOS, VILLAS, TERRENOS).  | VICENTE RAMON RODRIGUEZ GRULLON 686798   |
| E/2022-25880 | 9/5/22           | V&P DENTAL CLINIC                                    | CONSULTORIO DENTAL, ATENCIÓN DE ODONTOLOGIA INTEGRAL Y ESPECIALIZADA.   | PAOLA ESTHER AMADOR MORILLO, VÍCTOR PERDOMO RAMIREZ 686447                                   |
| E/2022-24894 | 9/5/22           | VACATIONAL RENTAL OPTIMIZER                          | SERVICIO DE MANEJO Y ADMINISTRACIÓN DE PROPIEDADES VACACIONALES   | ALBANIS PEREZ ACOSTA 686460  |
| E/2022-26822 | 17/5/22          | VACCA MEAT HS  | IMPOTACION, DISTRIBUCIÓN, PROCESAMIENTO, ELABORACIÓN Y VENTA DE TODO TIPO DE PRODUCTOS CÁRNICOS, DERIVADO Y COMESTIBLE EN GENERAL   | HECTOR FELICIANOS SILVESTRE PICHARDO 688015  |
| E/2022-25572 | 6/5/22           | VANCANA CORPORATION                                  | COMPRA, VENTA, PERMUTAR, ARRENDAR, ADMINISTRACIÓN, COMERCIALIZACIÓN E INVERSIONES EN MUEBLES E INMUEBLES.   | VANCANA CORPORATION INC 686226   |
| E/2022-26717 | 17/5/22          | VANEZ MULTISERVICIOS                                 | VENTAS DE PRODUCTOS DE LIMPIEZA Y MATERIAL GASTABLES DE OFICINAS TALES COMO SERVILLETAS, PAPEL DE BAÑO, CARPETAS, BOLIGRAFOS, CLIPS   | FIORD JACQUELINE URBAEZ CUSTODIO, IVAN DE LA CRUZ URBAEZ 688055                              |
| E/2022-26218 | 13/5/22          | VARAL ASOCIADOS INMOBILIARIOS                        | ADQUIRIR, COMPRAR, REMODELAR, CONSTRUIR, FINANCIAR TODA CLASE DE INMUEBLES, URBANOS O RURALES YERMO O EDIFICACIONES.  | MILDRED MARIA VARGAS FABIAN 687490   |
| E/2022-24954 | 4/5/22           | VARO VISION  | SERVICIOS DE TRANSMISIÓN DE RADIO Y TELEVISIÓN, EMISIÓN DE PROGRAMAS DE TELEVISIÓN, SERVICIOS DE PUBLICIDAD, PRODUCCION DE PROGRAMA DE TELEVISIÓN.-                           | STEPHEN PEREZESPINOSA TRINIDAD 685722  |
| E/2022-25085 | 5/5/22           | VASMON   | PRESTACION DE SERVICIOS GENERALES, COMPRA Y VENTA DE TODA CLASE DE MERCANCIA, TRANSPORTE DE CARGA, IMPORTACIÓN Y VENTA DE VEHÍCULOS.  | ALMA ROSA VASQUEZ MONTERO 685832   |
| E/2022-25919 | 9/5/22           | VECINOS UNIDOS POR EL DESARROLLO MUNICIPAL VUDM      | ASOCIACIÓN SIN FINES DE LUCRO, QUE SE DEDICARA A PROMOVER ACTIVIDADES CULTURALES, SOCIALES, ECONÓMICAS Y CÍVICAS.   | AMAURY JOSE SANCHEZ BRITO 686509   |
| E/2022-27876 | 17/5/22          | VEGETALES DIOS MAIRY                                 | VENTA DE FRUTAS Y LEGUMBRES.  | WANDER MANZUETA JIMENEZ 688054   |
| E/2022-19803 | 11/5/22          | VEGETALES LEOMARY                                    | SIEMBRA Y PRODUCCION DE TODO TIPO DE PRODUCTOS AGRICOLAS, INCLUYENDO VEGETALES, FRUTAS, PAPA, TOMATE, CEBOLLA, VENTA, IMPORTACION Y EXPORTACION DE DICHSO PRODUCTOS.          | VEGETALES LEOMARY, SRL 686877  |
| E/2022-25963 | 9/5/22           | VELEZ-DICLO PERFUMERIA                               | VENTA DE PERFUMES Y LOCIONES CORPORALES CON FRAGANCIA.  | OSCAR EDUARDO VELEZ FERNANDEZ, EDWIN VALDIMIR DE LOS SANTOS DICLO YELITZA ROQUE RECIO 686513 |
| E/2022-26247 | 10/5/22          | VENGLO   | IMPORTACION Y COMERCIALIZACION DE EQUIPOS DE SEGURIDAD INDUSTRIAL Y EQUIPOS INDUSTRIALES, MATERIALES Y PRODUCTOS DE PAPEL, EQUIPOS Y SUMINISTROS DE FERRETERIA.               | WILFREDO RAFAEL PASCASIO PUELLO PEDRO ENRIQUE MATEO MATOS 687738                             |
| E/2022-27518 | 16/5/22          | VERDUCCI   | REALIZAR INVERSIONES FINANCIERAS, CAMBIO DE DIVISAS, CAMBIO DE CHEQUES.   | WILFREDO RAFAEL PASCASIO PUELLO 687738   |
| E/2022-28184 | 18/5/22          | VEREDA TOURS   | SERVICIO DE EXCURSIONES NACIONALES E INTERNACIONALES, BOLETOS AEREOS, CRUCEROS, RESERVACIONES EN HOTELES NACIONALES E INTERNACIONALES.  | PEDRO ENRIQUE MATEO MATOS 688164   |
| E/2022-25568 | 6/5/22           | VERONICA REYES MAKEUP HAIR STYLO                     | COMERCIALIZACION, VENTAS, IMPORTACION Y EXPORTACION DE PRODUCTOS DE BELLEZA.  | VERONICA ROSANNA REYES SANTANA 686220  |
| E/2022-25043 | 4/5/22           | VESSUP STORE   | VENTA Y REPARACION DE EQUIPOS ELECTRONICOS, LAPTOPS Y CELULARES.  | ALAM ELIAS VESSUP ABREU 685797   |
| E/2022-26157 | 17/5/22          | VEV CASA LUCA  | SERVICIOS DE RESTAURANTES, BARES Y CANTINAS EN GENERAL.   | INVERSIONES VEV, SRL 687924  |
| E/2022-26525 | 11/5/22          | VIGNONELL LIQUOR STORE                               | VENTAS DE BEBIDAS Y LICORES.  | BOLIVAR GONELL CASTILLO 686952   |
| E/2022-25350 | 5/5/22           | VIANNELY BEAUTY & CLOTHING                           | SALON DE BELLEZA Y VENTA DE ROPA  | VIANNELY ANDREINA FERMIN 686022  |
| E/2022-26990 | 12/5/22          | VICMAR ARQUITECTURA E INGENIERIA                     | SERVICIOS DE DISEÑOS ARQUITECTÓNICO, DISEÑO DE INTERIORES, DISEÑO ESTRUCTURALES, SANITARIO Y ELECTRÓNICOS, SUPERVISIÓN DE OBRAS CÍVICAS Y ARQUITECTÓNICAS.                    | VICTOR LUCIANO MARTINEZ CABRERA 687365   |
| E/2022-27389 | 16/5/22          | VICTORELLA REALTY                                    | SERVICIOS DE BIENES RAICES.   | YAHAIRA MAGDALENA VOLQUEZ COLOMBO 687661   |
| E/2022-20137 | 22/4/22          | VICTOR'S ROQUE DECORACIONES EN GENERAL               | SERVICIOS DE DECORACION, REMODELACIONES, FACHADAS A TODO TIPO DE NEGOCIOS, VIVIENDAS O ESPACIOS HABITABLES.   | GREGORI ALEJANDRO ROQUE 687491   |
| E/2022-26374 | 10/5/22          | VIDAN AUTO IMPORT                                    | IMPORTACION, COMPRA Y VENTA DE TODO TIPO DE VEHICULOS DE MOTOR.   | DANIEL DE JESUS GUTIERREZ RAMOS 686838   |
| E/2022-25998 | 9/5/22           | VIERNES VIENTOS                                      | APOYAR INSTITUCIONES SOCIALES Y CULTURALES DE LA ROMANA, UNA ENTIDAD SIN FINES DE LUCRO.  | ERVIDO MARINO RAFAEL CREALAS RAMIREZ 686545  |
| E/2022-27446 | 16/5/22          | VIGARROS RESTAURANT                                  | RESTAURANT, VENTAS Y DISTRIBUCIÓN DE ALIMENTOS COCIDOS Y BEBIDAS Y ENTRETENIMIENTOS.  | CARLOS JUAN CASTILLO CASTANO 687695  |
| E/2022-26458 | 11/5/22          | VILLA GRAZIA INVERSIONES                             | SERVICIOS DE CREDITO N.C.P. (INCL. EL OTORGAMIENTO DE PRESTAMOS POR ENTIDADES QUE NO RECIBEN DEPÓSITOS Y QUE ESTÁN FUERA DEL SISTEMA).  | FERNANDO NAVAS TORRALBA 686893   |
| E/2022-27306 | 16/5/22          | VILLA REEF TEN                                       | COMPRA Y VENTA DE BIENES INMUEBLES.   | GLADELMIS MARIA MARTINEZ 687632  |
| E/2022-27747 | 17/5/22          | VILLAS PALMANERA                                     | NOMBRE PARA RESIDENCIAL O CONDOMINIO PRIVADO, VIVIENDAS Y VILLAS. USO PRINCIPAL SOLO PARA NOMBRAR PROYECTOS RESIDENCIALES.  | IRVING FRANCISCO VASQUEZ VELEZ 687933  |
| E/2022-26769 | 12/5/22          | VINI BANCA   | VENTA DE NUMEROS.   | VINICIO MALDONADO PEREZ 687165   |
| E/2022-17450 | 13/5/22          | VIP ENTERTAINMENT E.AA                               | SERVICIOS DE ORGANIZACION DE EVENTOS.   | EMMANUEL ANTONIO ANDUJAR 687522  |
| E/2022-18032 | 17/5/22          | VIP ROMERO AUTOS                                     | COMPRA, VENTA, DISTRIBUCIÓN E IMPORTACIÓN DE VEHÍCULOS DE MOTOR.  | JULIO RAFAEL ROMERO VILLAR 688049  |
| E/2022-17488 | 16/5/22          | VIRFRANK MUSIC                                       | OFRECE LOS SERVICIOS DE PRODUCCIÓN Y DISTRIBUCIÓN MUSICAL, MANEJO DE ARTISTAS Y TODO LO RELACIONADO CON EL MUNDO ARTÍSTICO.   | YOHAN MANUEL AVALO PEGUERO 687717  |
| E/2022-26533 | 11/5/22          | VIRTUALISTICA  | OFRECER SERVICIOS DE DISTRIBUCION NACIONAL Y REPRESENTACION DE LINEAS DE PRODUCTOS Y SERVICIOS EN EL EXTERIOR, ASI COMO ASESORIA DE PROYECTOS.                                | SERCOIN, SRL 686958  |
| E/2022-24923 | 4/5/22           | VISION CONSTRUCTION GABRIEL                          | SERVICIOS DE CONSTRUCCIONES EN GENERAL  | ELVIS GABRIEL 685698   |
| E/2022-26666 | 11/5/22          | VISTA DE GALICIA DESARROLLO INMOBILIARIO DEL ESTE    | SERVICIO DE BIENES RAICES.  | JOSE ANDRES FIGUEIRAS TAVERAS 687095   |
| E/2022-26450 | 11/5/22          | VISVASA WELLNESS CENTER                              | CENTRO DE BIENESTAR HOLISTICO DEDICADO A IMPARTIR CLASES DE YOGA EN TODOS SUS ESTILOS, MEDITACION, MINDFULNESS, ACOMPAÑAMIENTO FÍSICO, PSICOLÓGICO Y COACHING EJECUTIVO.      | EVELYN HONORIS CONCEPCION READ TEJADA 686887   |
| E/2022-27701 | 17/5/22          | VITA NOVA LUXURY VILLAS                              | SE DEDICARA A LA ADMINISTRACIÓN, PROMOCIÓN, VENTA Y ALQUILER DE PROPIEDADES.  | NADER CHRISTO VASDIKI 687907   |
| E/2022-25638 | 6/5/22           | VITRAGIT   | IMPORTACION, PRODUCCION, FABRICACION, COMERCIALIZACION Y EXPORTACION DE DETALLES EN VIDRIO, VITRALES Y ARTICULOS DECORATIVOS EN GENERAL.                                      | GALERIA VITRAL SRL 686274  |
| E/2022-25523 | 6/5/22           | VITROAROMAS DEL CARIBE                               | IMPORTACION, PRODUCCION Y COMERCIALIZACION DE PRODUCTOS Y ACCESORIOS AROMATICOS PARA EL HOGAR Y PARA USO PERSONAL.  | GALERIA VITRAL, SRL 686181   |
| E/2022-24690 | 4/5/22           | VIVERO BLUE OCEAN CABARETE                           | VENTAS DE PLANTAS, FLORES, TARROS, JARDINERIA, HERRAMIENTAS DE JARDINERIA, MANTENIMIENTOS DE JARDINES, PATIOS, CORTE DE GRAMA, DECORACIONES CON PLANTAS ORNAMENTALES.         | RALPH HARRY GLESMANN, ANGEL MAYOBANEX ALMONTE PEGUERO 685757                                 |
| E/2022-25156 | 5/5/22           | VIVERO PLANTAS LOS PINEDA                            | SERVICIOS DE LABRANZA, SIEMBRA, TRANSPLANTE, CUIDADOS, PRODUCCION Y VENTAS DE CULTIVOS Y PRODUCTOS AGRICOLAS, PLANTAS ORNAMENTALES.   | MOISES DIROCHE PINEDA 685882   |
| E/2022-27371 | 16/5/22          | VIVIT GROUP  | ADMINISTRACION DE CONDOMINIOS, ORGANIZACION LEGAL Y TODO LO RELACIONADO A CONJUNTO RESIDENCIALES. SERVICIOS DE VENTAS Y ALQUILER DE PROPIEDADES.                              | FARILKA ESMERIDA PUENTES DE VASQUEZ, RICARDO OLMEDO VASQUEZ RECIO 687653                     |
| E/2022-24942 | 11/5/22          | VOPM SKUNKWORKS                                      | DESARROLLAR, IMPLEMENTAR, CREAR Y EJECUTAR SOLUCIONES TECNOLÓGICAS PARA MEJORAR EL MANEJO Y LA EFICIENCIA DE LAS ACTIVIDADES EN LOS DISTINTOS SECTORES DE LAS ORGANIZACIONES. | VICTOR OSCAR PACHECO MENDEZ 687013   |
| E/2022-26110 | 10/5/22          | VP EMPORIUM GROUP                                    | COMERCIALIZACION Y VENTA DE PAPEL, CARTÓN Y ARTICULOS DE ESTAS MATERIAS; PRODUCTOS DE IMPRENTA; ARTICULOS DE ENCUADERNACION; FOTOGRAFIAS.                                     | JUAN RAMON PEREYRA PAULINO 686641  |
| E/2022-25823 | 11/5/22          | VP ENLACE AUTOMOTRIZ                                 | SERVICIOS AUTOMOTRIZ, MECANICA ESPECIALIZADA Y GENERAL, VENTA DE PIEZAS Y REPUESTOS.  | JUAN RAMON PEREYRA PAULINO 686946  |
| E/2022-26894 | 12/5/22          | VTECHDOM   | IMPORTACION DE EQUIPOS ELECTRONICOS Y ACCESORIOS, COMPRA, VENTA Y DISTRIBUCION DE EQUIPOS ELECTRONICOS, VENTA DE EQUIPOS ELECTRONICOS.  | ANGEL WILFREDO LEGUISAMON PENA 687284  |
| E/2022-23932 | 17/5/22          | W CUEVAS AUTO IMPORT                                 | IMPORTACION DE VEHICULOS, COMPRA DE VEHICULOS, VENTA DE VEHICULOS, RENTA DE VEHICULOS.  | WALKY CUEVAS CHARLES 687882  |
| E/2022-24896 | 5/5/22           | W DANIEL J COMPUTERS                                 | VENTAS Y REPARACIONES DE COMPUTADORA Y CELULARES.   | WILBERT DANIEL JOAQUIN MATA 685953   |
| E/2022-27848 | 17/5/22          | W.G.ZAZZ   | VENTA DE ROPAS, ACCESORIOS, CARTERAS, ZAPATOS, BISUTERIA.   | WENDY CECILIA DE JESUS GOMEZ MUNOZ 688043  |
| E/2022-21460 | 9/5/22           | W.PENA CONSTRUCTORA, TRANSPORTE Y MATERIALES         | VENTA DE MATERIALES DE CONSTRUCCION, ALQUILER DE EQUIPOS, TRANSPORTE DE MATERIALES Y CONSTRUCTORA.  | WILLIAMS PENA PAREDES 686457   |
| E/2022-24847 | 4/5/22           | WANDY SPORT JARABACOA                                | VENTA DE ROPA NUEVA, PARA DAMAS CABALLEROS Y NIÑO.  | ANTHONY ADAMEZ COLON 685686  |
| E/2022-27726 | 17/5/22          | WANDYCELL  | VENTAS Y REPARACIONES DE DISPOSITIVOS MÓVILES Y ELECTRONICOS DIGITALES.   | WANDIS MARCOS CABA CABA 687922   |
| E/2022-21634 | 9/5/22           | W-AREHOUSE SOLUCIONES ESPECIALIZADAS                 | VENTA DE BARRERAS DE POLIURETANO PARA PROTECCIÓN DE MONTACARGAS, DOCKS BUMPER PARA DESCARGA DE FURGONES, TAPES INDUSTRIALES ANTIDESLIZANTES.                                  | YONEIDY MANUEL MEDRANO ROSARIO 686386  |
| E/2022-21014 | 12/5/22          | WASH BUBBLE  | FABRICACION Y COMERCIALIZACION DE PRODUCTOS: DE HIGIENE PERSONAL PARA NIÑOS, PRODUCTOS DE LIMPIEZA DE LOS UTENSILIOS PARA NIÑOS.  | MIGUEL ANTONIO HURTADO PENA 687273   |
| E/2022-26059 | 12/5/22          | WAVES CANA ERB                                       | RENTA CORTAS DE PROPIEDADES DE VACACIONAL.  | ILEANA DEL CARMEN BRITO LIRIANO 687422   |
| E/2022-26033 | 9/5/22           | WCGF SOLAR III                                       | PROMOCIÓN, DESARROLLO E INVERSIONES EN PROYECTOS E INFRAESTRUCTURAS DE PRODUCCIÓN DE ENERGÍA RENOVABLES, Y NO CONVENCIONAL.   | SERGE GHARIBIAN 686586   |
| E/2022-26438 | 11/5/22          | WCGF SOLAR IV  | PROMOCIÓN, DESARROLLO E INVERSIONES EN PROYECTOS E INFRAESTRUCTURAS DE PRODUCCIÓN DE ENERGÍA RENOVABLES, Y NO CONVENCIONAL.   | SERGE GHARIBIAN 686876   |
| E/2022-27430 | 16/5/22          | WHITE OLIVE TERRAZA                                  | SERVICIOS DE RESTAURANTE, BAR, PARILLADA, PREPARACION DE ALIMENTOS.   | NORBIN RAFAEL SANCHEZ MERCADO 687691   |
| E/2022-26981 | 12/5/22          | WHITELASERRD   | SERVICIOS DE ESTÉTICA Y CUIDADO DE LA PIEL MEDIANTE TECNOLOGIA LASER.   | EMILIO ANIBAL MENDEZ DOMINGUEZ, ROBIN DE JESUIS MARTE ROSA 687354                            |
| E/2022-27652 | 17/5/22          | WIJAFRA  | VENTA DE JUGUETES Y ARTICULOS CASEROS.  | LENY WISE RAMIREZ DUCASSE 687863   |
| E/2022-25942 | 12/5/22          | WIJEPA   | ELABORACION, PRODUCCION, COMERCIALIZACION, VENTA Y DISTRIBUCION DE PRODUCTO COSMÉTICOS, ROPA Y CALZADOS   | JEAN CLAUDE PASCAL, WILLIANA JEAN 687265   |
| E/2022-25145 | 10/5/22          | WILLIAM BILLY MELO BURGERS & DOGS                    | COMERCIALIZACION DE HAMBURGUESAS, HOT DOGS Y PRODUCTOS AFINES.  | WILLIAM RICARDO MELO ANDREW 686802   |
| E/2022-26561 | 11/5/22          | WM COBROS  | SERA UTILIZADO PARA OFRECER SERVICIO LEGALES Y DE COBROS COMPULSIVOS, CONSULTORIA Y SERVICIOS JURÍDICOS Y FINANCIEROS EN RELACIÓN A NUESTRO FIN PRINCIPAL.                    | WILFRIN ANDRES RIVERA JIMENEZ 686991   |
| E/2022-26334 | 10/5/22          | WOLNER SOLUCIONES INMOBILIARIAS & CONSTRUCCIONES     | SERVICIOS DE INGENIERIA.  | WOLNER RADHAMES MEJIA MENDOZA 686805   |
| E/2022-25804 | 9/5/22           | WOOD ITALIAN DESIGN WIDE                             | SERVICIOS DE CONSTRUCCION EN GENERAL Y FABRICACION DE TODO TIPO DE MUEBLES Y TRABAJOS DE MADERA, FABRICACION, REPARACION, Y VENTA DE MUEBLES EN GENERAL.                      | ELSA ALEXANDRA RODRIGUEZ 686450  |
| E/2022-27769 | 17/5/22          | WORLD DIGITAL TECNOLOGY WODITEC                      | COMPRA, Y VENTA DE SERVICIOS DE TECNOLOGIA DIGITAL, SERVICIO DE REDES ALAMBRICA E INALAMBRICAS, TRASLADO DE ANCHO DE BANDA, INTERNET.   | GABRIELA MARCEL SAVINON MILIANO, ISAAC ADDERLYN MEDINA 687947                                |
| E/2022-26432 | 11/5/22          | WORMDIGESTER   | PLANTA DE TRATAMIENTO DE AGUA (PRIMARIO, SECUNDARIO Y/O TERCARIO), TRATAMIENTO Y VALORACION DE RESIDUOS Y DESECHOS, ANALISIS DE AGUA, TANQUE SEPTICO.                         | BEAVER INNOVATION S.R.L. 686868  |
| E/2022-25496 | 6/5/22           | WR&F INVERSIONES                                     | COMPRAS, VENTAS, IMPORTACION Y EXPORTACION, FINANCIAMIENTOS DE AUTOS, MOTOCICLETAS, MOTORES Y ACCESORIOS PARA LOS MISMOS.   | FERNANDO ANTONIO ENCARNACION 686167  |
| E/2022-25332 | 5/5/22           | X-FIVE ZONA MÓVIL                                    | VENTA Y DISTRIBUCIÓN DE ARTICULOS TECNOLÓGICOS.   | CESAR EDUARDO ALMANZAR 686015  |
| E/2022-25602 | 6/5/22           | XSMARTBOX STUDIOS LATAM                              | SERVICIOS DE AGENCIA DIGITAL CREATIVA; DISEÑO PUBLICITARIO; MANEJO Y ADMINISTRACIÓN DE RECURSOS PUBLICITARIOS; CREACIÓN Y COMERCIALIZACIÓN DE ESTRATEGIAS PUBLICITARIAS.      | WALTY VIRGILIO CASILLA LUGO 686251   |
| E/2022-23769 | 6/5/22           | Y & E 770 PRINTING                                   | FABRICACION, IMPORTACION, EXPORTACION Y VENTA DE TEXTILES   | YOUVAL BOSKILA 686277  |
| E/2022-22845 | 17/5/22          | Y.R.C. RODRIGUEZ & ASOCIADOS SERVICIOS EMPRESARIALES | VENTA DE SERVICIOS EMPRESARIALES Y CONTABLES, TALES COMO SERVICIOS DE ASESORIA ADMINISTRATIVA E IGUALAS CONTABLES Y/O CUALQUIER OTRA ACTIVIDAD O NEGOCIO LICITO.              | YOMANY RODRIGUEZ 688004  |



| [210] EXP.   | [220] SOL. FECHA | [561] NOMBRE COMERCIAL                         | [510] ACTIVIDAD   | [730] SOLICITANTE  | [111] REGISTRO |
|--------------|------------------|--|---|--|----------------|
| E/2022-23602 | 11/5/22          | YADSUE WANDERLUST TRAVEL                       | AGENCIA DE VIAJE DEDICADA A TODO TIPO DE ACTIVIDAD TURISTICA EN EL PAIS O EN EL EXTERIOR, DE SERVICIOS TURISTICO TALES COMO, RESERVA DE HOTELES, VENTA DE TOUR. | YASMERI ALTAGRACIA ADON SUERO                              | 687088         |
| E/2022-25677 | 6/5/22           | YALU   | NEGOCIO DE RESTAURANTE RELACIONADO CON LA VENTA, DISTRIBUCION Y COMERCIALIZACION DE COMIDA.   | LUIS MARIA ECHAVARRIA                                      | 686313         |
| E/2022-7656  | 6/5/22           | YAMLEP & ASOCIADOS                             | ASESORIAS, SERVICIOS, DISENOS, DESARROLLO E INVERSIONES EN PROYECTOS INMOBILIARIOS.   | YAMAYRA LEBRON PENA  | 686186         |
| E/2022-25839 | 10/5/22          | YANTESORO, AGENCIA DE ECOLOGIA                 | YANTESORO, AGENCIA DE ECOLOGIA, CONSTITUYE UN ORGANISMO DE GESTION Y PROTECCION AMBIENTAL, SIN FINES DE LUCRO.  | YOELY MARIA REINOSO LANTIGUA                               | 686698         |
| E/2022-25968 | 10/5/22          | YEAHH BABY                                     | SERVICIOS DE BIENES RAICES EN GENERAL, VENTA Y ALQUILER DE PROPIEDADES, CONSULTORIA INMOBILIARIA, ADMINISTRACION DE AQUILERES E INGENIERIA CIVIL.               | MARK CHRISTOPHER PORTINARI                                 | 686837         |
| E/2022-24946 | 10/5/22          | YEFRI SANTOS JEWELS                            | VENTA Y COMERCIALIZACION AL POR MAYOR Y DETALLE DE TODO TIPO DE JOYAS.  | CANDIDO JOSE SANTOS NUNEZ                                  | 686769         |
| E/2022-26556 | 11/5/22          | YEIBELI AUTO IMPORT                            | COMPRA, VENTA E IMPORTACION DE VEHICULOS NUEVOS Y USADOS.   | YEIBELI AUTO IMPORT, S.R.L.                                | 686984         |
| E/2022-26317 | 10/5/22          | YELA   | SERVICIOS DE BIENES RAICES.   | YELINE CUSPINEDA MORIN DE MARIOTTI                         | 686782         |
| E/2022-26595 | 12/5/22          | YENIKAHLES_IMPORTS                             | VENTA DE ARTICULOS PARA EL HOGAR, ELECTRODOMESTICOS, ROPA, CALZADOS, CARTERAS, ACCESORIOS Y BISUTERIA, MAQUILLAJES, PERFUMES Y JUGUETES.                        | YENIFFER BELTRE DE OLEO DE KAHLES                          | 687248         |
| E/2022-7269  | 10/3/22          | YERKIN LA MARCA RD                             | VENTA DE ROPAS NUEVAS Y USADAS Y PERFUMERIA EN GENERAL, AL POR MAYOR Y DETALLES.  | OMAR ERODES POLO LARA                                      | 686609         |
| E/2022-20233 | 4/5/22           | YHVH MULTISERVICES                             | SERVICIOS PROFESIONALES DE GESTION HUMANA, NOMINA, RECLUTAMIENTO Y SELECCION DE PERSONAL, CAPACITACION DE PERSONAL, CONSULTORIA RECURSOS HUMANOS.               | YERAMIS DESIRE REYES BERNARDINO                            | 685705         |
| E/2022-24824 | 5/5/22           | YOANDRY ACCESORIOS Y COMUNICACION              | VENTA, REPARACION, ACTIVACION Y DESBLOQUEO DE CELULARES ASI COMO LA VENTA DE TODO TIPO DE ACCESORIOS DE CELULARES.  | ANDRES RAMIREZ   | 685988         |
| E/2022-26119 | 10/5/22          | YOGULADO                                       | VENTA DE TODO TIPO DE PRODUCTOS COMESTIBLES.  | LAURA IVELISSE DE LOS SANTOS DE MARRANZINI                 | 686781         |
| E/2022-27758 | 17/5/22          | YOLANDA ACEVEDO RECOVERY HOUSE AND ESTHETIC    | CENTRO DE MEDICINA ESTETICA, MASAJES, RECUPERACION POST OPERATORIA Y VENTA DE PRODUCTOS PARA EL CUIDADO DE LA PIEL.   | YOLANDA ACEVEDO GARCIA                                     | 687941         |
| E/2022-23679 | 5/5/22           | YONORKA BEAUTY CENTER                          | SERVICIOS DE CORTE, COLORES, PEINADOS, MAQUILLAJE, PEDICURE, MANICURE Y AFINES, TALLERES Y CAPACITACIONES DE BELLEZA EN GENERAL.                                | YORDANIA JOSEFINA CONTRERAS VALERIO DE GOMEZ               | 685911         |
| E/2022-26933 | 12/5/22          | YORBY CASTILLO PHONE GALLERY                   | COMPRA Y VENTA DE TELEFONOS CELULARES, TABLETS, LAPTOPS, TELEVISORES, COVERS Y TODO TIPO DE ACCESORIOS ELECTRONICOS.  | YORBY CASTILLO SOTO  | 687308         |
| E/2022-27113 | 13/5/22          | YOS ENERGY GROUP                               | VENTA DE MATERIALES ELECTRICOS, DISEÑO Y EJECUCION DE OBRAS ELECTRICAS EN BAJA, MEDIA Y ALTA TENSION, INSTALACION DE PANELES SOLARES.                           | FANUEL ANTONIO FERRER RIVAS                                | 687448         |
| E/2022-21955 | 28/4/22          | YOUHOME INVESTMENTS EM&C                       | SERVICIOS DE ADMINISTRACION DE CONDOMINIOS, BIENES RAICES, ASESORIAS PROFESIONALES PARA LA COMPRA, VENTA, Y ALQUILER DE BIENES INMUEBLES.                       | CARLOS MANUEL TAVAREZ VARGAS                               | 686130         |
| E/2022-27772 | 17/5/22          | YOUTH MINISTRY SAVED BY GRACE WALKING IN FAITH | INSTITUCION SIN FINES DE LUCRO DEDICADA A EVANGELIZAR Y AYUDAR A LA COMUNIDAD   | ANIBELKA MENJIVAR  | 687960         |
| E/2022-24269 | 11/5/22          | YPF PRESTIGE AUTOS RENT CAR                    | RENTA DE VEHICULOS.   | YEFRY PEREZ FELIZ  | 686988         |
| E/2022-25233 | 9/5/22           | YPR-TECH J & Y COMUNICACIONES                  | VENTAS, DISTRIBUCION, IMPORTACION, COMERCIALIZACION DE CELULARES, ACCESORIOS, PIEZAS DE CELULARES, COMPUTADORAS, TABLE, EQUIPOS TECNOLÓGICO.                    | YANCARLOS ANTONIO PEREZ RAMIREZ                            | 686546         |
| E/2022-18000 | 13/5/22          | YS VASQUEZ CLIMATIZACION                       | COMPRA Y VENTA DE EQUIPOS NUEVOS Y USADOS DE AIRES ACONDICIONADOS.  | RAMON VAZQUEZ SEVERINO                                     | 687531         |
| E/2022-25173 | 5/5/22           | YUMA BAY VACACIONAL                            | RENTA Y VENTAS DE VILLAS Y APARTAMENTOS.  | LA-MO-WE, PARKS & PROPERTIES SRL, MARIA ALTAGRACIA MORILLO | 685896         |
| E/2022-26691 | 11/5/22          | YUNE_ESTHETIC CENTER                           | SERVICIOS DE MASAJE RELAJANTE, MASAJE REDUCTOR, MASAJE LINFATICOS, FACIALES, PEELING, LASER.  | YAMILET DEL VALLE REQUENA JORDAN                           | 687046         |
| E/2022-25376 | 5/5/22           | YUTUSA   | EXPORTACION IMPORTACION VENTA Y RENTA DE VEHICULOS, REPUESTOS, PIEZAS O PARTES DE VEHICULOS Y COSMÉTICOS  | ETIENNE SOCRATES   | 686048         |
| E/2022-25579 | 11/5/22          | YUYU FRUITS                                    | COMERCIALIZACION, VENTAS, EXPORTACION E IMPORTACION DE FRUTAS.  | JOHNNY JORGE BONILLA                                       | 687078         |
| E/2022-25965 | 9/5/22           | Z & L COMERCIAL                                | COMPRA Y VENTA DE PRODUCTOS ALIMENTICIOS, PRODUCTOS DE LIMPIEZA, DESECHABLES DEL HOGAR Y TODO TIPO DE BEBIDAS.  | LUIS FELIPE JOAQUIN, ZAHIRA ROFIONERY ROJAS AMPARO         | 686517         |
| E/2022-26859 | 12/5/22          | ZERIMAR PRINTED GRAPHICS                       | SERVICIO DE TODO TIPO DE IMPRESOS, SERIGRAFIA, PAPELERIA, LIBRERIA, ANUNCIOS Y CAMPANAS PUBLICITARIAS, VENTA Y COMPRA DE MATERIAL GASTABLE.                     | RAFAEL JOAQUIN ALTAGRACIA RAMIREZ                          | 687243         |
| E/2022-26677 | 11/5/22          | ZODECO   | SERVICIOS DE CARPINTERIA, EBANISTERIA, TAPICERIA, HERRERIA, PINTURA, LIMPIEZA.  | MARTINES GOMEZ DE LEON                                     | 687102         |
| E/2022-25641 | 11/5/22          | ZODONA AUTO IMPORT                             | VENTA DE VEHICULOS NUEVOS Y USADOS.   | MARY KARLA BETANCES, RAUL DARIO ANTONIO GONZALEZ           | 686961         |
| E/2022-25727 | 6/5/22           | ZOE NATURAL GIRL                               | FABRICACION Y VENTA DE PRODUCTOS DE BELLEZA.  | GRISELY MARGARITA SANTANA PAULINO                          | 686396         |
| E/2022-26424 | 11/5/22          | ZOLYMARE                                       | CONFECCION, DISTRIBUCION Y VENTA DE BOLSOS ARTESANALES, ASI COMO TODO TIPO DE ACCESORIOS EN GENERAL.  | ZORAIDA BERNARD ROMERO                                     | 686860         |
| E/2022-26926 | 12/5/22          | ZONA LAB                                       | SERVICIOS DE LABORATORIO E INVESTIGACION BIOLÓGICA, SERVICIOS DE LABORATORIOS QUIMICOS.   | ZONA LIMPIA SRL  | 687304         |
| E/2022-25041 | 4/5/22           | ZONA2 BAR AND LOUNGE                           | SERVICIO DE RESTAURANT, VENTA DE PLATO DEL DIA, PARRILLADA, VENTAS DE BEBIDAS NACIONALES E INTERNACIONALES, SERVICIOS DE ORGANIZACIONES DE EVENTOS.             | JOSE ALFREDO DE LOS SANTOS                                 | 685793         |
| E/2022-24999 | 4/5/22           | ZONE BURGER BY O.O                             | VENTA DE COMIDA, PANADERIA, REPOSTERIA Y BEBIDAS EN GENERAL.  | ORLANDO OVIEDO CANELA                                      | 685767         |
| E/2022-26523 | 11/5/22          | ZORRO AUTO LLAVES                              | SERVICIOS DE CERRAJERIA, TALES COMO: COPIA DE LLAVES, CONFECCION DE LLAVES PERDIDAS, PROGRAMACION DE COMPUTADORA.   | JOSE ANTONIO CABRAL PENA                                   | 686987         |
| E/2022-25327 | 5/5/22           | ZORRY PLAZA                                    | SERVICIO DE ALQUILER DE LOCALES COMERCIALES.  | CARLOS ZORRILLA SARMIENTO                                  | 685997         |
| E/2022-25818 | 13/5/22          | ZURKA BOUTIQUE                                 | VENTAS DE ROPAS Y ACCESORIOS PARA DAMAS Y CABALLEROS EN GENERAL.  | ZULEYCA FELICIANA DE JESUS SABALA                          | 687496         |
| E/2022-26707 | 12/5/22          | ZZOTECH  | VENTA DE PRODUCTOS DE COMPUTACION E INSTALACION DE SERVICIOS DE INTERNET.   | ZOEL STARLING BAUTISTA                                     | 687133         |

## PUBLICACION SOLICITUD SIGNOS DISTINTIVOS (MARCAS)

Esta publicación incluye todas las solicitudes recibidas del 7 al 23 de Mayo de 2022

| (210) EXPD.  | (220) SOL. FECHA | (511) C.I. | (561) MARCA                                 | (730) SOLICITANTE                                     | (210) EXPD.  | (220) SOL. FECHA | (511) C.I. | (561) MARCA                             | (730) SOLICITANTE                            |
|--------------|------------------|------------|---|---|--------------|------------------|------------|---|--|
| E/2022-22139 | 20/4/22          | 1          | AMINO-BIOAX (DENOMINATIVA)                  | FERTITERRA, S.R.L.                                    | E/2022-22143 | 20/4/22          | 5          | AXADEXOL (DENOMINATIVA)                 | NOVARTIS AG                                  |
| E/2022-22137 | 20/4/22          | 1          | AXERCID PLUS (DENOMINATIVA)                 | FERTITERRA, S.R.L.                                    | E/2022-24658 | 3/5/22           | 5          | BILICHOL (DENOMINATIVA)                 | ROWA PHARMACEUTICAS LTD                      |
| E/2022-22282 | 21/4/22          | 1          | BEECALM (DENOMINATIVA)                      | HANSEANDINA LIMITADA, S.R.L.                          | E/2022-24077 | 28/4/22          | 5          | BRISENO (DENOMINATIVA)                  | COMERCIAL DOMINGO AGRICOLA (CODAGRO), S.R.L. |
| E/2022-22435 | 21/4/22          | 1          | CERAMIC POWER LIQUID (DENOMINATIVA)         | FABRIZIO RIGONI                                       | E/2022-21321 | 18/4/22          | 5          | BULAMIN (DENOMINATIVA)                  | AG CROPS, E.I.R.L.                           |
| E/2022-18128 | 11/5/22          | 1          | COSMOPOTABLE (DENOMINATIVA)                 | JUAN JOSE ARIAS DIPRE                                 | E/2022-21320 | 18/4/22          | 5          | BULCAMA (DENOMINATIVA)                  | AG CROPS, E.I.R.L.                           |
| E/2022-21779 | 4/5/22           | 1          | FENOCOR 24 SC (DENOMINATIVA)                | QUISACOR, S.R.L.                                      | E/2022-21338 | 18/4/22          | 5          | BULCEF (DENOMINATIVA)                   | AG CROPS, E.I.R.L.                           |
| E/2022-21598 | 18/4/22          | 1          | LOUR PH + (DENOMINATIVA)                    | LOURDES AGROBOTANICA, SRL                             | E/2022-21335 | 18/4/22          | 5          | BULCOV B (DENOMINATIVA)                 | AG CROPS, E.I.R.L.                           |
| E/2022-21594 | 18/4/22          | 1          | MAPANO (DENOMINATIVA)                       | LOURDES AGROBOTANICA, SRL                             | E/2022-21319 | 18/4/22          | 5          | BULDEXA (DENOMINATIVA)                  | AG CROPS, E.I.R.L.                           |
| E/2022-21299 | 18/4/22          | 1          | MELAO (DENOMINATIVA)                        | LOURDES AGROBOTANICA, SRL                             | E/2022-21316 | 18/4/22          | 5          | BULFER (DENOMINATIVA)                   | AG CROPS, E.I.R.L.                           |
| E/2022-21775 | 4/5/22           | 1          | NOCAUT (DENOMINATIVA)                       | QUISACOR, S.R.L.                                      | E/2022-23500 | 26/4/22          | 5          | CARBOKAST (DENOMINATIVA)                | PZAC CORPORATION SRL                         |
| E/2022-21776 | 4/5/22           | 1          | PITBUL 20 OD (DENOMINATIVA)                 | QUISACOR, S.R.L.                                      | E/2022-6101  | 4/2/22           | 5          | CODEFENAC (DENOMINATIVA)                | ACROMAX DOMINICANA, S.A.                     |
| E/2022-21602 | 18/4/22          | 1          | VITAFLOL PLUS (DENOMINATIVA)                | LOURDES AGROBOTANICA, SRL                             | E/2022-6120  | 4/2/22           | 5          | CODETAMOL (DENOMINATIVA)                | ACROMAX DOMINICANA, S.A.                     |
| E/2022-20713 | 11/4/22          | 1          | VITAZAD (DENOMINATIVA)                      | PICHARDO RAMIREZ Y CO., S.R.L.                        | E/2022-27030 | 13/5/22          | 5          | DEROVIT + K (DENOMINATIVA)              | PROCAPS S.A.                                 |
| E/2021-30089 | 25/5/21          | 1          | ZEBBA (DENOMINATIVA)                        | UPL CORPORATION LIMITED                               | E/2022-23439 | 26/4/22          | 5          | DIABENOL (DENOMINATIVA)                 | EDIN ALBERTO MEJIA                           |
| E/2022-24015 | 28/4/22          | 2          | AUTOSELECT (DENOMINATIVA)                   | ACABADOS AUTOMOTRICES, S.R.L.                         | E/2022-18053 | 30/3/22          | 5          | DICODEIN (DENOMINATIVA)                 | PROFARMA INTERNACIONAL, S.R.L.               |
| E/2022-27031 | 13/5/22          | 2          | BARPICOLOR BIO - NATURE (DENOMINATIVA)      | ANGELA STTEFFANI GUZMAN HERNANDEZ                     | E/2022-27028 | 13/5/22          | 5          | DOL B-VIT DC (DENOMINATIVA)             | PROCAPS S.A.                                 |
| E/2022-14802 | 25/4/22          | 2          | CANO PRO-SATIN (DENOMINATIVA)               | CANO INDUSTRIAL, S.R.L.                               | E/2022-15150 | 16/3/22          | 5          | DOLO 3 COMPLEX (DENOMINATIVA)           | IMPORTADORA 3 UNION S.R.L.                   |
| E/2022-25358 | 5/5/22           | 2          | DURON FRESH COAT (DENOMINATIVA)             | SWIMC LLC   | E/2022-15148 | 16/3/22          | 5          | DOLO-COMPLEX 3 (DENOMINATIVA)           | IMPORTADORA 3 UNION, S.R.L.                  |
| E/2022-27033 | 13/5/22          | 2          | NOVALK (DENOMINATIVA)                       | ANGELA STTEFFANI GUZMAN HERNANDEZ                     | E/2022-24349 | 29/4/22          | 5          | ELREXFIO (DENOMINATIVA)                 | Pfizer Inc.                                  |
| E/2022-25061 | 4/5/22           | 3          | ABRAZO DE DULZURA (DENOMINATIVA)            | Colgate-Palmolive Company                             | E/2019-39517 | 27/9/19          | 5          | EUROFARMA PRONOL (DENOMINATIVA)         | EUROFARMA GUATEMALA, S.A.                    |
| E/2022-15747 | 28/3/22          | 3          | BeSkin Geneveva Schad (DENOMINATIVA)        | GENOVEVA ANTONIA SCHAD FREITES                        | E/2019-45623 | 12/11/19         | 5          | EUROFARMA RUSTATINA (DENOMINATIVA)      | EUROFARMA GUATEMALA, S.A.                    |
| E/2022-25373 | 5/5/22           | 3          | BLONDORPLEX (DENOMINATIVA)                  | Wella International Operations Switzerland Sarl       | E/2022-6803  | 8/2/22           | 5          | FALCIMAX (DENOMINATIVA)                 | ACROMAX DOMINICANA, S.A.                     |
| E/2022-24173 | 29/4/22          | 3          | BRIZZENCE BLISSFUL BEAUTY (DENOMINATIVA)    | GLOBAL COSMETICS LLC.                                 | E/2022-22285 | 21/4/22          | 5          | FUNXIONA (DENOMINATIVA)                 | HANSEANDINA LIMITADA                         |
| E/2022-22506 | 21/4/22          | 3          | D' FLORENCIA AROMAS (DENOMINATIVA)          | GRAVIELA PEREZ MARTINEZ                               | E/2020-50449 | 8/12/20          | 5          | HIPNATUR (DENOMINATIVA)                 | LABORATORIOS DR. COLLADO, S.A.               |
| E/2022-20647 | 11/4/22          | 3          | ESLEHA (DENOMINATIVA)                       | ROSANGEL DELFIN                                       | E/2022-6802  | 8/2/22           | 5          | HYDREFAL (DENOMINATIVA)                 | ACROMAX DOMINICANA, S.A.                     |
| E/2022-26278 | 10/5/22          | 3          | Keramene (DENOMINATIVA)                     | Divine Skin Laboratories S.A de C.V.                  | E/2022-6123  | 4/2/22           | 5          | INACETAM (DENOMINATIVA)                 | ACROMAX DOMINICANA, S.A.                     |
| E/2022-20429 | 21/4/22          | 3          | SEIRICK (DENOMINATIVA)                      | ERICK MANUEL SANTANA REYES, SEILIN ROBELIN PEÑA FELIZ | E/2022-17610 | 28/3/22          | 5          | JAYPIRCA (DENOMINATIVA)                 | Eli Lilly and Company                        |
| E/2022-13318 | 8/3/22           | 3          | wondHer Professional by Fama (DENOMINATIVA) | Professional by Fama S.r.l.                           | E/2022-22357 | 21/4/22          | 5          | KAZEMATE (DENOMINATIVA)                 | HANSEANDINA LIMITADA, S.R.L.                 |
| E/2022-24657 | 3/5/22           | 4          | LTH (DENOMINATIVA)                          | CPS Technology holdings LLC                           | E/2022-25079 | 4/5/22           | 5          | KISUNLA (DENOMINATIVA)                  | Eli Lilly and Company                        |
| E/2022-20909 | 12/4/22          | 4          | MASSIMO DUTTI (DENOMINATIVA)                | Grupo Massimo Dutti, S.A.                             | E/2022-21363 | 18/4/22          | 5          | KLARIS (DENOMINATIVA)                   | CHRISTOFERUS, S.A.                           |
| E/2022-15151 | 16/3/22          | 5          | 3 COMPLEX FORTE (DENOMINATIVA)              | IMPORTADORA 3 UNION SRL                               | E/2022-21010 | 12/4/22          | 5          | LENNY & LARRY'S (DENOMINATIVA)          | Lenny & Larry's, LLC                         |
| E/2021-62213 | 23/2/22          | 5          | ADOREM (DENOMINATIVA)                       | Laboratorios Siegfried, S.A.                          | E/2022-21309 | 18/4/22          | 5          | LEPIDON (DENOMINATIVA)                  | AG CROPS, E.I.R.L.                           |
| E/2022-5550  | 2/2/22           | 5          | AHRATOX (DENOMINATIVA)                      | AHRA MEDICAL, S.R.L.                                  | E/2022-6124  | 4/2/22           | 5          | LINOXAN (DENOMINATIVA)                  | ACROMAX DOMINICANA, S.A.                     |
| E/2022-23378 | 26/4/22          | 5          | ALTRALAM (DENOMINATIVA)                     | SANFER FARMA, S.A.P.I. DE C.V.                        | E/2022-24466 | 3/5/22           | 5          | LIQUID BEAUTY SKIN DRINK (DENOMINATIVA) | INDUBOT, S.R.L.                              |
| E/2022-21340 | 18/4/22          | 5          | ANTENA (DENOMINATIVA)                       | AG CROPS, E.I.R.L.                                    | E/2022-24468 | 3/5/22           | 5          | LIQUID BEAUTY THIN DRINK (DENOMINATIVA) | INDUBOT, S.R.L.                              |
| E/2022-25756 | 9/5/22           | 5          | AQUA RESLIN (DENOMINATIVA)                  | Bayer Aktiengesellschaft                              | E/2022-24351 | 29/4/22          | 5          | LITFULO (DENOMINATIVA)                  | Pfizer Inc.                                  |
| E/2022-24700 | 3/5/22           | 5          | AQUABIOTIC (DENOMINATIVA)                   | AGRANTECH DOMINICANA, S.R.L.                          | E/2022-21343 | 18/4/22          | 5          | LUPA (DENOMINATIVA)                     | AG CROPS, E.I.R.L.                           |
|              |                  |            |   |   | E/2022-24930 | 4/5/22           | 5          | MACPHIO (DENOMINATIVA)                  | GILEAD SCIENCES IRELAND UC                   |
|              |                  |            |   |   | E/2022-15329 | 17/3/22          | 5          | MENCETAMOLGRIP (DENOMINATIVA)           | LATIN FARMA, SOCIEDAD ANONIMA                |
|              |                  |            |   |   | E/2022-16796 | 24/3/22          | 5          | MENDOLEX (DENOMINATIVA)                 | INDUSTRIA FARMACEUTICA DEL CARIBE, SAS       |

PASA A LA PÁGINA SIGUIENTE

## VIENE DE LA PÁGINA ANTERIOR

| (210) EXPD.  | (220) SOL. FECHA | (511) C.I. | (561) MARCA   | (730) SOLICITANTE                                       |
|--------------|------------------|------------|---|---|
| E/2022-26711 | 12/5/22          | 5          | MINEKIDS (DENOMINATIVA)                             | PHARMACEUTICAL TECHNOLOGY, S. A.                        |
| E/2022-25567 | 6/5/22           | 5          | MIXACOF (DENOMINATIVA)                              | AARNEXT DOMINICANA, S.R.L.                              |
| E/2022-20994 | 12/4/22          | 5          | MULTIVITAMINICO FORMULA 23 (DENOMINATIVA)           | LABORATORIOS BRITANIA, S.R.L.                           |
| E/2022-25566 | 6/5/22           | 5          | NEXAGRA (DENOMINATIVA)                              | AARNEXT DOMINICANA, S.R.L.                              |
| E/2022-21467 | 18/4/22          | 5          | OJOND (DENOMINATIVA)                                | Novartis AG   |
| E/2016-30477 | 1/9/16           | 5          | OLTER (DENOMINATIVA)                                | ZODIAC INTERNATIONAL CORPORATION                        |
| E/2022-26095 | 9/5/22           | 5          | ORGAIN (DENOMINATIVA)                               | Orgain, LLC   |
| E/2022-20279 | 26/4/22          | 5          | PANTOMAX (DENOMINATIVA)                             | ETHICAL PHARMACEUTICAL, S.R.L.                          |
| E/2022-25090 | 5/5/22           | 5          | Paranitazoran (DENOMINATIVA)                        | LABOPHARMACOS, S.R.L.                                   |
| E/2022-25583 | 6/5/22           | 5          | PARTY COOL (DENOMINATIVA)                           | MACARIO FARMA, S.R.L.                                   |
| E/2022-21308 | 18/4/22          | 5          | PILOTO (DENOMINATIVA)                               | AG CROPS, E.I.R.L.                                      |
| E/2022-21311 | 18/4/22          | 5          | POWERCROPS (DENOMINATIVA)                           | AG CROPS, E.I.R.L.                                      |
| E/2022-20812 | 12/4/22          | 5          | PROGASTRIC (DENOMINATIVA)                           | GLOBAL FARMA, S.A.                                      |
| E/2022-22252 | 21/4/22          | 5          | ROLIXINA (DENOMINATIVA)                             | DR. MANELIC GASSO-PEREYRA, S.R.L.                       |
| E/2022-22894 | 25/4/22          | 5          | RULE ONE (DENOMINATIVA)                             | CENTRO TERAPEUTICO NUTRICIONAL NUTRISALUD, E.I.R.L.     |
| E/2022-24872 | 4/5/22           | 5          | SAVASC (DENOMINATIVA)                               | TRIO PHARMA, S.R.L.                                     |
| E/2022-14768 | 4/5/22           | 5          | SYNTEAR (DENOMINATIVA)                              | ASMOH LABORATORIOS LTD                                  |
| E/2022-24702 | 3/5/22           | 5          | TICARDIA (DENOMINATIVA)                             | LABORATORIOS DE APLICACIONES MEDICAS, S.A.              |
| E/2020-50218 | 7/12/20          | 5          | TOXSTA (DENOMINATIVA)                               | DAFNE ELUPINA MARTINEZ ORTIZ                            |
| E/2022-26708 | 12/5/22          | 5          | TRIALVIVO (DENOMINATIVA)                            | DISTRIBUIDORA DROTACA, S.R.L.                           |
| E/2021-8234  | 16/2/21          | 5          | TYVVYYT (DENOMINATIVA)                              | Eli Lilly and Company                                   |
| E/2022-24659 | 3/5/22           | 5          | URINEX (DENOMINATIVA)                               | ROWA PHARMACEUTICALS LTD                                |
| E/2022-27190 | 13/5/22          | 5          | VERXANT (DENOMINATIVA)                              | Novartis AG   |
| E/2022-24342 | 29/4/22          | 5          | VETMEDIN (DENOMINATIVA)                             | BOEHRINGER INGELHEIM VETMEDICA GMBH                     |
| E/2022-24871 | 4/5/22           | 5          | VILGLIP (DENOMINATIVA)                              | TRIO PHARMA, S.R.L.                                     |
| E/2022-24781 | 4/5/22           | 5          | VIOTRINA (DENOMINATIVA)                             | FIKSAR, S.R.L.  |
| E/2022-26134 | 10/5/22          | 5          | VITAPHARMA (DENOMINATIVA)                           | LABORATORIOS VITA PHARMA S.A.C.                         |
| E/2022-20717 | 11/4/22          | 5          | VITAZAD (DENOMINATIVA)                              | PICHARDO RAMIREZ Y CO., S.R.L.                          |
| E/2022-6189  | 4/2/22           | 5          | XANOLIO (DENOMINATIVA)                              | ACROMAX DOMINICANA, S.A.                                |
| E/2022-18879 | 4/4/22           | 5          | XAROX (DENOMINATIVA)                                | Laboratorios La Santé, S.A.                             |
| E/2022-16873 | 24/3/22          | 5          | YUDULL-RAT (DENOMINATIVA)                           | INVERSIONES AGROPECUARIAS DEL CIBAO INAGOCI, S.R.L.     |
| E/2022-23833 | 27/4/22          | 8          | APEX (DENOMINATIVA)                                 | IZY PRODUCTS LLC  |
| E/2022-24265 | 29/4/22          | 9          | COSFARMA (DENOMINATIVA)                             | CABRERLAB SRL   |
| E/2022-24149 | 28/4/22          | 9          | DG Card (DENOMINATIVA)                              | CHRISTIAN EMIL CALA ALBERTO                             |
| E/2022-19335 | 5/4/22           | 9          | TARAN AUDIO (DENOMINATIVA)                          | IMPORTADORA MORA ELIAS RACING, S.A.S.                   |
| E/2022-19336 | 5/4/22           | 9          | TENXO AUDIO (DENOMINATIVA)                          | IMPORTADORA MORA ELIAS RACING, S.A.S.                   |
| E/2022-17782 | 29/3/22          | 9          | The Freestyle (DENOMINATIVA)                        | Samsung Electronics Co., Ltd.                           |
| E/2022-25027 | 4/5/22           | 9          | TICKSY (DENOMINATIVA)                               | GRUPO VESTAS, S.R.L.                                    |
| E/2022-14252 | 10/5/22          | 10         | COROFLEX ISAR NEO (DENOMINATIVA)                    | B. BRAUN MEDICAL CENTRAL AMERICA & CARIBE SA DE CV      |
| E/2020-40045 | 13/10/20         | 10         | GUIDERIGHT (DENOMINATIVA)                           | Abbott Cardiovascular Systems Inc.                      |
| E/2022-22064 | 20/4/22          | 10         | MINT (DENOMINATIVA)                                 | DISTRIBUIDORA FAGIL, S.R.L.                             |
| E/2022-27120 | 13/5/22          | 10         | OLO (DENOMINATIVA)                                  | S.D. Sight Diagnostics Ltd.                             |
| E/2022-20411 | 8/4/22           | 10         | PRUDENCE UNIQ (DENOMINATIVA)                        | DKT de México, S.A. de C.V.                             |
| E/2022-14366 | 14/3/22          | 10         | SERPJA (DENOMINATIVA)                               | B. Braun Medical Central America & Caribe, S.A. de C.V. |
| E/2022-23382 | 26/4/22          | 11         | GUDÚ (DENOMINATIVA)                                 | TODO LED TL SOLUCIONES ENERGETICAS, S.R.L.              |
| E/2022-23341 | 26/4/22          | 11         | Metal Cooling (DENOMINATIVA)                        | SAMSUNG ELECTRONICS CO., LTD.                           |
| E/2022-23164 | 25/4/22          | 12         | EP5 (DENOMINATIVA)                                  | SHIMANO INC.  |
| E/2022-23051 | 25/4/22          | 12         | GAREE   | FENGKUN WENG, COMERCIAL FENGKUN, S.R.L.                 |
| E/2022-22704 | 22/4/22          | 12         | KUAT RACKS (DENOMINATIVA)                           | DIEGO ISRAEL TERUEL BATISTA                             |
| E/2022-24933 | 4/5/22           | 14         | FULLMOON (DENOMINATIVA)                             | YOKASTA ISABEL JIMENEZ PEREZ DE GONZALEZ                |
| E/2022-24172 | 29/4/22          | 17         | SPECTRA (DENOMINATIVA)                              | INVERSIONES MOGAR, S.A.                                 |
| E/2022-21137 | 13/4/22          | 18         | UNICA COLLECTION (DENOMINATIVA)                     | UNICA IN ZONE, S.R.L.                                   |
| E/2022-23416 | 26/4/22          | 19         | PERLA DEL SUR (DENOMINATIVA)                        | PAN AMERICAN GYPSUM, S.R.L.                             |
| E/2022-23778 | 4/5/22           | 20         | be Kids MATTRESS Deveaux (DENOMINATIVA)             | BETHSAIDA ALTAGRACIA DEVEAUX JIMENEZ                    |
| E/2022-23779 | 27/4/22          | 20         | DEVEAUX MATTRESS (DENOMINATIVA)                     | BETHSAIDA ALTAGRACIA DEVEAUX JIMENEZ                    |
| E/2022-23777 | 27/4/22          | 20         | TEEM MATTRESS (DENOMINATIVA)                        | BETHSAIDA ALTAGRACIA DEVEAUX JIMENEZ                    |
| E/2022-25271 | 5/5/22           | 21         | ECOMPOST (DENOMINATIVA)                             | JACOBO LANGA IMPORT SOLUTIONS, S.R.L.                   |
| E/2022-25070 | 4/5/22           | 21         | ILECA (DENOMINATIVA)                                | RAFAEL ENRIQUE RAMIREZ SOTO, STARLIN RAMIREZ VENTURA    |
| E/2022-8701  | 16/2/22          | 25         | FASHION NOVA (DENOMINATIVA)                         | IMPORTADORA DINASTIA, S.A.                              |
| E/2018-1748  | 30/1/18          | 25         | INTRODUCIEND2 LA MODA EL DURO (DENOMINATIVA)        | FLORENTINO AQUINO                                       |
| E/2022-24084 | 28/4/22          | 28         | Insight (DENOMINATIVA)                              | DIOSCORIDE ANTONIO PAULINO GUZMAN                       |
| E/2022-9475  | 22/4/22          | 29         | ESENCIA DE JAEN (DENOMINATIVA)                      | BITROS JAMIJYAN YENNI KONCHOYIAN                        |
| E/2022-26391 | 10/5/22          | 29         | OKI (DENOMINATIVA)                                  | Mewah Brands (S) Pte Ltd                                |
| E/2022-23840 | 27/4/22          | 29         | SALAMI AHUMADO EXTRA NUEVA ERA (DENOMINATIVA)       | FABRICA DE EMBUTIDOS QUISQUEYA, S.R.L.                  |
| E/2022-23839 | 27/4/22          | 29         | SALAMI AHUMADO NUEVA ERA (DENOMINATIVA)             | FABRICA DE EMBUTIDOS QUISQUEYA, S.R.L.                  |
| E/2022-23838 | 27/4/22          | 29         | SALCHICHA TIPO FRANKFURT NUEVA ERA (DENOMINATIVA)   | FABRICA DE EMBUTIDOS QUISQUEYA, S.R.L.                  |
| E/2022-7891  | 24/2/22          | 29         | SANCHEF (DENOMINATIVA)                              | RAYNIER SANCHEZ ALMANZAR, CINDY ELAINE GUZMAN LEON      |
| E/2022-21351 | 18/4/22          | 29         | WILLY (DENOMINATIVA)                                | CHRISTOFERUS S.A.                                       |
| E/2022-24329 | 29/4/22          | 30         | CAFÉ GOURMET PARADISO (DENOMINATIVA)                | JUAN ADALBERTO RODRIGUEZ TAVAREZ                        |
| E/2021-68695 | 13/12/21         | 30         | COLMENAGROJ TROPICAL (DENOMINATIVA)                 | MAXIMO ANTONIO SEVERINO MARTE                           |
| E/2022-24751 | 3/5/22           | 30         | Granada (DENOMINATIVA)                              | LORENESI Y COMPAÑIA LIMITADA                            |
| E/2022-19157 | 27/4/22          | 30         | Gustaff (DENOMINATIVA)                              | UNION NACIONAL DE MARCAS, S.R.L.                        |
| E/2022-25238 | 11/5/22          | 30         | LOWUENO FOODS (DENOMINATIVA)                        | ERIKA SONIA POSTH CAFFERATA                             |
| E/2022-21710 | 18/4/22          | 30         | Okor (DENOMINATIVA)                                 | GRUPO TEJEDA RAMIREZ, S.R.L.                            |
| E/2022-9977  | 6/5/22           | 30         | PAN GEMA (DENOMINATIVA)                             | ALINDHA INDUSTRIAL, S.R.L.                              |
| E/2022-24874 | 4/5/22           | 30         | PIZZA FIESTA by Logourmet Investment (DENOMINATIVA) | LOGOURMET INVESTMENT, S.R.L.                            |
| E/2022-24119 | 28/4/22          | 31         | GRAN COMIENZO (DENOMINATIVA)                        | Société des Produits Nestlé S.A.                        |
| E/2022-21258 | 13/4/22          | 31         | INITEC (DENOMINATIVA)                               | Numarque, S.A. de C.V.                                  |
| E/2022-21261 | 13/4/22          | 31         | NUPEC ADULTO (DENOMINATIVA)                         | Numarque, S.A. de C.V.                                  |
| E/2022-21262 | 13/4/22          | 31         | NUPEC CACHORRO (DENOMINATIVA)                       | Numarque, S.A. de C.V.                                  |
| E/2022-21263 | 13/4/22          | 31         | NUPIG DOS (DENOMINATIVA)                            | Numarque, S.A. de C.V.                                  |
| E/2022-21264 | 13/4/22          | 31         | OPTIMO (DENOMINATIVA)                               | Numarque, S.A. de C.V.                                  |
| E/2022-23176 | 25/4/22          | 31         | PX PERFECTO (DENOMINATIVA)                          | Euro Creativity, S.A. de C.V.                           |
| E/2022-23119 | 10/5/22          | 32         | NORTH COAST BREWERS TYPHOON (DENOMINATIVA)          | NORTH COAST BREWERS, S.R.L.                             |

| (210) EXPD.  | (220) SOL. FECHA | (511) C.I.      | (561) MARCA  | (730) SOLICITANTE  |
|--------------|------------------|-----------------|--|--|
| E/2022-24618 | 3/5/22           | 32              | PANELISTA (DENOMINATIVA)   | QUALA INC.   |
| E/2022-15636 | 18/3/22          | 32              | PORQUE COCINAR ES UN ARTE (LEMA COMERCIAL)   | PERAVIA INDUSTRIAL, S.A.   |
| E/2022-20808 | 12/4/22          | 33              | CARIBBEAN SPICE BLEND (DENOMINATIVA)   | BAN ARTIS DOMINICANO, S.R.L.   |
| E/2022-26387 | 10/5/22          | 34              | BONDS by IQOS (DENOMINATIVA)   | Philip Morris Products S.A.  |
| E/2022-25269 | 5/5/22           | 34              | Cigarros Don Esperanza (DENOMINATIVA)  | DARWIN MARTE ROSARIO   |
| E/2022-26395 | 10/5/22          | 34              | ROUNDHEAT TOBACCO SYSTEM (DENOMINATIVA)  | Philip Morris Products S.A.  |
| E/2022-5942  | 3/2/22           | 34              | SUNSET MIX (DENOMINATIVA)  | Philip Morris Brands Sàrl  |
| E/2022-22753 | 22/4/22          | 35              | CRYPTO FRANQUICIAS (DENOMINATIVA)  | SIMON GUILLERMO PLANAS ALMENAR   |
| E/2022-20719 | 11/4/22          | 35              | VITAZAD (DENOMINATIVA)   | PICHARDO RAMIREZ Y CO., S.R.L.   |
| E/2022-24381 | 29/4/22          | 36              | App BHD (DENOMINATIVA)   | BANCO MULTIPLE BHD LEON, S.A.  |
| E/2022-26524 | 11/5/22          | 36              | CUENTA DIGITAL BANRESERVAS (DENOMINATIVA)  | BANCO DE RESERVAS DE LA REPUBLICA DOMINICANA, BANCO DE SERVICIOS MULTIPLES |
| E/2022-23971 | 28/4/22          | 36              | Cuenta Digital BHD (DENOMINATIVA)  | BANCO MULTIPLE BHD LEON, S.A.  |
| E/2022-18194 | 30/3/22          | 36              | DOMINICANA COMPAÑIA DE SEGUROS (DENOMINATIVA)  | COMPAÑIA DOMINICANA DE SEGUROS, S.A.                                       |
| E/2022-18199 | 30/3/22          | 36              | DOMINICANA DE SEGUROS (DENOMINATIVA)   | COMPAÑIA DOMINICANA DE SEGUROS, S.A.                                       |
| E/2022-24037 | 28/4/22          | 36              | Enlace de Pagos BHD (DENOMINATIVA)   | BANCO MULTIPLE BHD LEON, S.A.  |
| E/2022-24036 | 28/4/22          | 36              | Link de Pagos BHD (DENOMINATIVA)   | BANCO MULTIPLE BHD LEON, S.A.  |
| E/2022-24384 | 29/4/22          | 36              | Mujer BHD (DENOMINATIVA)   | BANCO MULTIPLE BHD LEON, S.A.  |
| E/2022-24382 | 29/4/22          | 36              | Now BHD (DENOMINATIVA)   | BANCO MULTIPLE BHD LEON, S.A.  |
| E/2022-23718 | 27/4/22          | 36              | PedidosYa Pagos (DENOMINATIVA)   | DELIVERY HERO LATAM MARKETPLACE HOLDING S.A.                               |
| E/2022-24934 | 4/5/22           | 36              | Risk Reservas R2 de Seguros Reservas (DENOMINATIVA)                                      | SEGUROS RESERVAS, S.A.   |
| E/2022-23972 | 28/4/22          | 36              | TARJETA DE CLAVES DIGITAL BHD (DENOMINATIVA)   | BANCO MULTIPLE BHD LEON, S.A.  |
| E/2022-20741 | 11/4/22          | 36              | VIVE AL MAXIMO EL DEPORTE (LEMA COMERCIAL)   | BANCO POPULAR DOMINICANO, S. A. - BANCO MULTIPLE                           |
| E/2022-25243 | 5/5/22           | 39              | ACE RENT A CAR (DENOMINATIVA)  | Ace Rent A Car Reservations, Inc.  |
| E/2022-22263 | 21/4/22          | 40              | North Coast Brewers (DENOMINATIVA)   | MARCO ANTONIO MORALES MUÑOZ  |
| E/2022-22651 | 22/4/22          | 41              | box entertainment films (DENOMINATIVA)   | LILIN ESTUDIO, S.R.L.  |
| E/2022-25187 | 5/5/22           | 41              | EL MAESTRO LA MENTE SUPREMA  | ILIANDE MANUEL DE LA CRUZ PAYANO   |
| E/2020-6762  | 14/2/20          | 41              | EL TOROLIO (DENOMINATIVA)  | CINEPLUS HJC, S.R.L.   |
| E/2022-10487 | 23/2/22          | 41              | En buen dominicano (DENOMINATIVA)  | MIGUEL ANTONIO VALENZUELA ANTIGUA  |
| E/2022-21489 | 4/5/22           | 41              | EXPO CERVEZA MUSIC RD EXCM (DENOMINATIVA)  | RAMON ENRIQUEZ PEREZ GERMAN  |
| E/2022-14381 | 14/3/22          | 41              | Hablemos de pensiones con AFP Crecer (DENOMINATIVA)                                      | AFP CRECER, S.A.   |
| E/2022-24767 | 3/5/22           | 41              | Hilton Feliz (DENOMINATIVA)  | IRDON FLORIAN FELIZ  |
| E/2022-24592 | 3/5/22           | 41              | HOPPER NEWS (DENOMINATIVA)   | AURA IVELISSE GONZALEZ CASTILLO  |
| E/2022-23332 | 26/4/22          | 41              | Lolo El Giga y Fiti The One (DENOMINATIVA)   | MANUEL RAMON SANTOS JIMENEZ, FELIX MANUEL SANTOS JIMENEZ                   |
| E/2022-25343 | 11/5/22          | 41              | ONÀ EL ULTIMO RAPERO VIVO (DENOMINATIVA)   | NATHALY SEMETE DUMAS   |
| E/2022-22534 | 21/4/22          | 41              | SABOR DE CASA (LEMA COMERCIAL)   | MINISTERIO DE INDUSTRIA, COMERCIO Y MIPYMES                                |
| E/2022-24791 | 4/5/22           | 41              | SALÓN DE LA FAMA DEL ARTE DOMINICANO ADOPAE (DENOMINATIVA)                               | ACADEMIA DOMINICANA DE PERIODISTAS DE ARTE Y ESPECTACULOS ADOPAE           |
| E/2022-25887 | 9/5/22           | 41              | SAN CRISTOBAL FEST (DENOMINATIVA)  | DAVINEL LEON DIAZ ALCANTARA  |
| E/2022-21015 | 12/4/22          | 41              | VOLUNTARIADO APAP (DENOMINATIVA)   | ASOCIACION POPULAR DE AHORROS Y PRESTAMOS (APAP)                           |
| E/2022-25273 | 5/5/22           | 42              | BAUNEZ & CO. (DENOMINATIVA)  | LUCY MARIA MARTINEZ SOSA   |
| E/2022-25067 | 4/5/22           | 42              | EDUCACIÓN LABORAL PTZ (DENOMINATIVA)   | PONTEZUELA TRADING COMPANY, S.R.L.   |
| E/2022-16884 | 24/3/22          | 42              | Línea Inteligente de Servicios al Afiliado (LISA), (DENOMINATIVA)                        | AFP CRECER, S.A.   |
| E/2022-26902 | 12/5/22          | 42              | MEDITECH CLOUD (DENOMINATIVA)  | ROBGRAFF TECH, S.R.L.  |
| E/2019-10248 | 19/4/19          | 43              | CHILANGO BY CASA DE CAMPO (DENOMINATIVA)   | COSTASUR DOMINICANA, S.A.  |
| E/2022-21026 | 12/4/22          | 45              | P&H (DENOMINATIVA)   | ANNADALE MARKETING SOLUTIONS, S.A.   |
| E/2022-25065 | 4/5/22           | 1 3             | COLORO ESPUMANTE MACIER (DENOMINATIVA)   | INDUSTRIAS MACIER, S.A.  |
| E/2022-26220 | 10/5/22          | 1 3             | GEL DETERGENTE MACIER (DENOMINATIVA)   | INDUSTRIAS MACIER, S.A.  |
| E/2021-70979 | 29/12/21         | 24 25 35        | PJ PLACE (DENOMINATIVA)  | The Children's Place, Inc.   |
| E/2021-67208 | 10/3/21          | 29 30           | KUROKI (DENOMINATIVA)  | JOSE EDUARDO VASQUEZ TAVAREZ   |
| E/2022-15641 | 18/3/22          | 29 30           | LA COMPLETA DE LA FAMOSA (LEMA COMERCIAL)  | PERAVIA INDUSTRIAL, S.A.   |
| E/2022-15640 | 18/3/22          | 29 30           | LA TARRINA DE LA FAMOSA (LEMA COMERCIAL)   | PERAVIA INDUSTRIAL, S.A.   |
| E/2022-22501 | 21/4/22          | 29 30 32        | Cheffood (DENOMINATIVA)  | YAHAIRA MIGUELINA MARTINEZ GONZALEZ  |
| E/2022-18411 | 31/3/22          | 3 21            | STROKE (DENOMINATIVA)  | JOSE MARTIN MERCADO DURAN  |
| E/2022-26885 | 12/5/22          | 3 44            | DERMSTAR (DENOMINATIVA)  | JORGE IVAN ROSICH CASTRO   |
| E/2022-23339 | 26/4/22          | 3 5             | Hand Rub (DENOMINATIVA)  | ELECTROQUIMICA WEST S.A. ELECTROWEST                                       |
| E/2022-4387  | 27/1/22          | 3 5 10          | OSSIX (DENOMINATIVA)   | Datum Dental Ltd.  |
| E/2022-24316 | 29/4/22          | 32 33           | DON POPPY (DENOMINATIVA)   | BERMUDEZ INTERNATIONAL, INC., JOSE ARMANDO BERMUDEZ M.                     |
| E/2022-24053 | 28/4/22          | 35 36           | FIDUWEB POPULAR (DENOMINATIVA)   | FIDUCIARIA POPULAR, S.A.   |
| E/2022-22142 | 20/4/22          | 35 38 39        | ELEGANCE IS A JOURNEY. AIR FRANCE (DENOMINATIVA)   | société Air France   |
| E/2022-19013 | 4/4/22           | 35 41           | WOMEN'S INTERNATIONAL SHIPPING AND TRADING ASSOCIATION LIMITED (WISTA UK) (DENOMINATIVA) | WOMEN'S INTERNATIONAL SHIPPING AND TRADING ASSOCIATION LIMITED (WISTA UK)  |
| E/2022-22530 | 21/4/22          | 35 41 45        | DIRECTO AL FLOW (DENOMINATIVA)   | 2D2 CREATIVOS, S.R.L.  |
| E/2022-17931 | 29/3/22          | 38 41 42        | RojoEFE (DENOMINATIVA)   | FRANCIS ENCARNACION PEREZ  |
| E/2022-17731 | 29/3/22          | 41 43           | CAESARS PALACE (DENOMINATIVA)  | Caesars License Company, LLC   |
| E/2022-17264 | 25/3/22          | 41 45           | Génily's La Voz Angelical (DENOMINATIVA)   | GENOVA MENDIETA GUERRERO   |
| E/2022-22823 | 22/4/22          | 5 10            | SINOCARE (DENOMINATIVA)  | FORTACO MED, S.R.L.  |
| E/2022-22271 | 21/4/22          | 6 20            | ROBERTO GRASSIE (DENOMINATIVA)   | RMG Fine Imports Corp.   |
| E/2022-26221 | 10/5/22          | 7 9 11 20       | INLEC (DENOMINATIVA)   | JIAN GUO, IMPORTADORA JYJC, S.R.L.   |
| E/2022-24120 | 28/4/22          | 7 9 12 37 38 42 | ACCELLERON (DENOMINATIVA)  | Turbo Systems Switzerland Ltd.   |
| E/2022-26096 | 9/5/22           | 9 35 38 42      | TRUCONTACT (DENOMINATIVA)  | Trans Union LLC  |
| E/2022-516   | 5/1/22           | 9 36            | MONIFLOW (DENOMINATIVA)  | LSJ Technology Services, S.A.  |
| E/2022-25268 | 5/5/22           | 9 36 42 45      | CLEARSPEND (DENOMINATIVA)  | Tranwall Technologies Pty Ltd.   |
| E/2022-25413 | 6/5/22           | 9 38 42         | PUNTACANAVERSE (DENOMINATIVA)  | GRUPO PUNTACANA, S.A.  |

**FUSION**

**MARCAS DE FABRICA**

| (111) #REG. | (511) CL. INT. | (561) MARCA           | (732) NUEVO TITULAR               |
|-------------|----------------|-----------------------|-----------------------------------|
| 282806      | 12             | MAN (DENOMINATIVA)    | TRATON SE                         |
| 152218      | 1, 11, 17      | LUCITE (DENOMINATIVA) | MITSUBISHI CHEMICAL AMERICA, INC. |
| 195524      | 9, 38          | VONAGE (DENOMINATIVA) | VONAGE MARKETING LLC              |
| 195245      | 9, 38          | VONAGE (MIXTA)        | VONAGE MARKETING LLC              |

**CAMBIO DE TITULAR**

**MARCAS DE FABRICA**

| (111) #REG. | (511) CL. INTL                                    | (561) MARCA DE FABRICA                            | (732) TITULAR  |
|-------------|---|---|--|
| 198105      | 3   | DISEÑO DE ENVASE (MIXTA)                          | BEAUTY TRADEMARK HOLDING LIMITED   |
| 189101      | 3   | DISEÑO DE FRASCO DE PERFUME (TRIDIMENSIONAL)      | BEAUTY TRADEMARK HOLDING LIMITED   |
| 89818       | 3   | LAKME (DENOMINATIVA)                              | LAKME Cosmetics, S.L.  |
| 195498      | 3   | TEAM DE VIRGINIA (DENOMINATIVA)                   | EMPRESAS DEMARIA, S.A.   |
| 266570      | 4   | KALEIDON AD (DENOMINATIVA)                        | MENARINI LATIN AMERICA, SOCIEDAD LIMITADA UNIPERSONAL                    |
| 109103      | 5   | BIOGEN (DENOMINATIVA)                             | BIOGEN MA INC.   |
| 255449      | 5   | DROMIFENO (DENOMINATIVA)                          | DISTRIBUIDORA FARMACEUTICA INNOVACION QUIMICA INDUSTRIAL, SRL., DISFARIQ |
| 255394      | 5   | DROTAFERIDE (DENOMINATIVA)                        | DISTRIBUIDORA FARMACEUTICA INNOVACION QUIMICA INDUSTRIAL, SRL., DISFARIQ |
| 255412      | 5   | DROTALINA (DENOMINATIVA)                          | DISTRIBUIDORA FARMACEUTICA INNOVACION QUIMICA INDUSTRIAL, SRL., DISFARIQ |
| 255428      | 5   | DROTAMOL (DENOMINATIVA)                           | DISTRIBUIDORA FARMACEUTICA INNOVACION QUIMICA INDUSTRIAL, SRL., DISFARIQ |
| 255419      | 5   | DROTASMINA (DENOMINATIVA)                         | DISTRIBUIDORA FARMACEUTICA INNOVACION QUIMICA INDUSTRIAL, SRL., DISFARIQ |
| 195725      | 5   | FENALEX (DENOMINATIVA)                            | NOVOSWISS PHARMACEUTICALS, S.A.  |
| 266569      | 5   | KALEIDON ULTRA (DENOMINATIVA)                     | MENARINI LATIN AMERICA, SOCIEDAD LIMITADA UNIPERSONAL                    |
| 195504      | 5   | KOLOBA (DENOMINATIVA)                             | NOVOSWISS PHARMACEUTICALS, S.A.  |
| 282806      | 12  | MAN (DENOMINATIVA)                                | MAN Marken GmbH  |
| 48316       | 16  | GREENCASTLE Y DISEÑO                              | FCS Comercial Importadora e Exportadora Ltda.                            |
| 194920      | 16  | UEPA TICKETS (DENOMINATIVA)                       | MultiPagos Expresos, S.A.  |
| 190241      | 17  | LIFESENSE (DENOMINATIVA)                          | Danfoss Power Solutions II, LLC.   |
| 279821      | 25  | GARDEROBA (DENOMINATIVA)                          | FRANCHESKA MARIE MOYA DE LOS SANTOS                                      |
| 9881        | 29  | BEEFARONI (DENOMINATIVA)                          | ConAgra Foods RMD, Inc.  |
| 5571        | 29  | LIPTON (DENOMINATIVA)                             | ekaterra Group IP Holdings B.V.  |
| 5570        | 29  | LIPTON (DENOMINATIVA)                             | ekaterra Group IP Holdings B.V.  |
| 247190      | 29  | SUNFISH (DENOMINATIVA)                            | DIMAR DOMINICANA, S.R.L.   |
| 78495       | 30  | BROOKE BOND (DENOMINATIVA)                        | ekaterra Group IP Holdings B.V.  |
| 166717      | 30  | DISEÑO FIGURATIVO                                 | ekaterra Group IP Holdings B.V.  |
| 180997      | 30  | ICE TEA (MIXTA)                                   | ekaterra Group IP Holdings B.V.  |
| 5575        | 30  | LIPTON (DENOMINATIVA)                             | ekaterra Group IP Holdings B.V.  |
| 5578        | 30  | LIPTON (DENOMINATIVA)                             | ekaterra Group IP Holdings B.V.  |
| 5574        | 30  | LIPTON (DENOMINATIVA)                             | ekaterra Group IP Holdings B.V.  |
| 79121       | 30  | LIPTON (LOGO)                                     | ekaterra Group IP Holdings B.V.  |
| 77582       | 30  | LIPTON ICE TEA (DENOMINATIVA)                     | ekaterra Group IP Holdings B.V.  |
| 188719      | 30  | MUEVETE Y LLENATE DE VIDA (LEMA COMERCIAL)        | ekaterra Group IP Holdings B.V.  |
| 5579        | 31  | LIPTON (DENOMINATIVA)                             | ekaterra Group IP Holdings B.V.  |
| 167449      | 32  | FIGURATIVA  | ekaterra Group IP Holdings B.V.  |
| 180950      | 32  | ICE TEA (MIXTA)                                   | ekaterra Group IP Holdings B.V.  |
| 5577        | 32  | LIPTON (DENOMINATIVA)                             | ekaterra Group IP Holdings B.V.  |
| 79193       | 32  | LIPTON (LOGO)                                     | ekaterra Group IP Holdings B.V.  |
| 20486       | 33  | GRAND MARNIER (DENOMINATIVA)                      | BISCUIT DUBOUCHÉ et CIE  |
| 20486       | 33  | GRAND MARNIER (DENOMINATIVA)                      | MARNIER-LAPOSTOLLE BISQUIT   |
| 20486       | 33  | GRAND MARNIER (DENOMINATIVA)                      | CAMPARI FRANCE SAS   |
| 5576        | 33  | LIPTON (DENOMINATIVA)                             | ekaterra Group IP Holdings B.V.  |
| 195023      | 35  | UEPA TICKETS (DENOMINATIVA)                       | MultiPagos Expresos, S.A.  |
| 195022      | 35  | UEPA.COM (DENOMINATIVA)                           | MultiPagos Expresos, S.A.  |
| 262665      | 36  | PYHEX DR (DENOMINATIVA)                           | PYHEX LATAM HOLDINGS, INC.   |
| 229028      | 41  | CHART DOMINICANO (DENOMINATIVA)                   | JUAN ANTONIO RODRIGUEZ TORRES  |
| 254030      | 43  | SO/ (MIXTA)                                       | ENNISMORE HOTEL MANAGEMENT UK LIMITED                                    |
| 189031      | 1, 2, 3, 4, 5, 25, 29, 30, 31, 32, 35, 39, 40, 42 | TATE & LYLE (DENOMINATIVA)                        | Tate & Lyle Solutions USA LLC  |
| 189031      | 1, 2, 3, 4, 5, 25, 29, 30, 31, 32, 35, 39, 40, 42 | TATE & LYLE (DENOMINATIVA)                        | Tate & Lyle Technology Limited   |
| 100693      | 1, 5  | FERROSAN (DISEÑO DE ETIQUETA (MIXTA)              | GlaxoSmithKline Consumer Healthcare AB                                   |
| 20635       | 1, 5, 10  | NATRILIX (DENOMINATIVA)                           | BIOFARMA   |
| 222455      | 11, 21  | LIFESTRAW (MIXTA)                                 | LifeStraw SárI   |
| 185721      | 21, 40  | VERALLIA (MIXTA)                                  | VERALLIA PACKAGING   |
| 5573        | 29, 30  | LIPTON (DENOMINATIVA)                             | ekaterra Group IP Holdings B.V.  |
| 5572        | 29, 31  | LIPTON (DENOMINATIVA)                             | ekaterra Group IP Holdings B.V.  |
| 239713      | 30, 32  | LIPTON (MIXTA)                                    | ekaterra Group IP Holdings B.V.  |
| 151733      | 30, 32  | TAZO (DENOMINATIVA)                               | ekaterra Group IP Holdings B.V.  |
| 284972      | 35, 36  | QIK BANCO DIGITAL DOMINICANO, S.A. BANCO MÚLTIPLE | QIK BANCO DIGITAL DOMINICANO, S.A. BANCO MÚLTIPLE                        |
| 255610      | 35, 36  | QIK POPULAR (DENOMINATIVA)                        | QIK BANCO DIGITAL DOMINICANO, S.A. BANCO MÚLTIPLE                        |
| 252190      | 36, 38  | tPresto (DENOMINATIVA)                            | GCS DIGITAL, LTD.  |
| 151530      | 5, 29, 30, 32                                     | TAZO (MIXTA)                                      | ekaterra Group IP Holdings B.V.  |
| 286647      | 5, 30, 32, 35, 41, 43                             | EKATERRA (DENOMINATIVA)                           | ekaterra Group IP Holdings B.V.  |
| 195524      | 9, 38   | VONAGE (DENOMINATIVA)                             | VONAGE AMERICA LLC   |
| 195245      | 9, 38   | VONAGE (MIXTA)                                    | VONAGE MARKETING LLC   |

**RENOVACIONES**

**MARCAS DE FABRICA**

| (111) #REG. | (511) CL. INTL | (561) MARCA DE FABRICA                    | (732) TITULAR   |
|-------------|----------------|---|---|
| 180593      | 1              | ADIPLUS (DENOMINATIVA)                    | L & R QUIMICINTER, S.A.                                 |
| 195473      | 1              | AGROCOR (DENOMINATIVA)                    | COMERCIAL DOMINGO AGRICOLA CODAGRO                      |
| 195012      | 1              | GLIFOSAVIO (DENOMINATIVA)                 | PRODUCTORES AGRICOLAS, S.A.                             |
| 130282      | 1              | XYPEX (DENOMINATIVA)                      | XYPEX CHEMICAL CORPORATION                              |
| 20854       | 2              | ACRYLYD (DENOMINATIVA)                    | SWIMC LLC   |
| 8145        | 2              | IBERIA (DENOMINATIVA)                     | INDUSTRIAS MARCA, S.A.                                  |
| 53779       | 3              | COLGATE TOTAL (DENOMINATIVA)              | COLGATE PALMOLIVE COMPANY                               |
| 196686      | 3              | DAMAGE ERASER (DENOMINATIVA)              | L'OREAL   |
| 196188      | 3              | DUO-CAPS (DENOMINATIVA)                   | HENKEL AG & CO. KGAA                                    |
| 195467      | 3              | FIGURATIVA                                | EXPRESS, LLC  |
| 194599      | 3              | HEGAI (DENOMINATIVA)                      | ESTHER CARREÑO BAUTISTA                                 |
| 143109      | 3              | HERMÉS (DENOMINATIVA)                     | HERMÉS INTERNATIONAL                                    |
| 128226      | 3              | LA MAGIA ESTA EN TUS MANOS (DENOMINATIVA) | CESAR IGLESIAS C. POR A.                                |
| 196963      | 3              | LASER X3 (DENOMINATIVA)                   | L'OREAL   |
| 54187       | 3              | L'OREAL ROUGE SUBLIME (DENOMINATIVA)      | L'OREAL   |
| 4741        | 3              | MAYBELLINE (DENOMINATIVA)                 | L'OREAL   |
| 196413      | 3              | NIVEA STRESS PROTECT (DENOMINATIVA)       | BEIERSDORF AG   |
| 54186       | 3              | RESSOURCE (DENOMINATIVA)                  | L'OREAL   |
| 196404      | 3              | SUAVITEL (DENOMINATIVA)                   | COLGATE PALMOLIVE COMPANY                               |
| 195498      | 3              | TEAM DE VIRGINIA (DENOMINATIVA)           | VIRGINIA, S.A. Y/O CIA. MANUFACTURERA DE ACONCAGUA S.A. |
| 56224       | 3              | TRESOR LANCOME PARIS (MIXTA)              | L'OREAL   |
| 199785      | 3              | ULTREX (DENOMINATIVA)                     | PRODUCTOS QUIMICOS PANAMERICANOS                        |
| 130499      | 5              | ABARCAL (DENOMINATIVA)                    | ETHICAL PHARMACEUTICAL, C. POR A.                       |
| 130580      | 5              | ACCU-CHEK (DENOMINATIVA)                  | ROCHE DIABETES CARE GMBH                                |
| 197839      | 5              | ALECAT (DENOMINATIVA)                     | GENFAR, S.A.  |
| 130577      | 5              | ALIAD (DENOMINATIVA)                      | ETHICAL PHARMACEUTICAL, C. POR A.                       |
| 196288      | 5              | ALPROLIX (DENOMINATIVA)                   | BIOVERTIV THERAPEUTICS INC.                             |
| 197397      | 5              | ARIMTINA (DENOMINATIVA)                   | GENFAR, S.A.  |
| 198981      | 5              | BAY RUM CONSTANZA (MIXTA)                 | LABORATORIOS DR. COLLADO, C. POR A.                     |
| 43632       | 5              | CIRCULO Y ROMBO (DISEÑO) (DENOMINATIVA)   | VIIV HEALTHCARE UK LIMITED                              |
| 195961      | 5              | CODO BENCARD (DENOMINATIVA)               | COMERCIAL DOMINGO AGRICOLA CODAGRO, S.R.L.              |
| 195410      | 5              | COLLOTE (DENOMINATIVA)                    | COMERCIAL DOMINGO AGRICOLA CODAGRO, S.R.L.              |
| 130648      | 5              | CONVENIL (DENOMINATIVA)                   | ETHICAL PHARMACEUTICAL, C. POR A.                       |
| 195796      | 5              | CYRAMZA (DENOMINATIVA)                    | IMCLONE LLC   |
| 20647       | 5              | DAFLON (DENOMINATIVA)                     | BIOFARMA, SAS   |
| 197866      | 5              | DOCLINAX (DENOMINATIVA)                   | GENFAR, S.A.  |
| 53278       | 5              | DROMABINOL (DENOMINATIVA)                 | PROCAPS S.A.  |
| 195800      | 5              | ELECTROLIT (MIXTA)                        | SUEROS Y BEBIDAS REHIDRATANTES, S.A. DE C.V.            |
| 195799      | 5              | ELECTROLIT PEDIATRICO (MIXTA)             | SUEROS Y BEBIDAS REHIDRATANTES, S.A. DE C.V.            |
| 130496      | 5              | ESPERTAL (DENOMINATIVA)                   | ETHICAL PHARMACEUTICAL, C. POR A.                       |
| 130654      | 5              | EVIDEN (DENOMINATIVA)                     | ETHICAL PHARMACEUTICAL, C. POR A.                       |
| 197869      | 5              | FAMPICIN (DENOMINATIVA)                   | GENFAR, S.A.  |
| 195725      | 5              | FENALEX (DENOMINATIVA)                    | UNIPHARM, S.A.  |
| 196366      | 5              | FENILTADINA (DENOMINATIVA)                | GENFAR, S.A.  |
| 196369      | 5              | FERRAPIN (DENOMINATIVA)                   | GENFAR, S.A.  |
| 197335      | 5              | FIGURATIVA                                | H.J. HEINZ COMPANY BRANDS LLC                           |
| 197183      | 5              | FIGURATIVA                                | H.J. HEINZ COMPANY BRANDS LLC                           |
| 198405      | 5              | FUREX (DENOMINATIVA)                      | DR. ELIZARDO PEREZ ESPINOSA, S.A.                       |
| 196710      | 5              | HBPROST (DENOMINATIVA)                    | GENFAR, S.A.  |
| 197128      | 5              | HEINZ AMOR QUE ALIMENTA (DENOMINATIVA)    | H.J. HEINZ COMPANY BRANDS LLC                           |
| 197547      | 5              | HEINZ CREDITOS (DENOMINATIVA)             | H.J. HEINZ COMPANY BRANDS LLC                           |
| 196679      | 5              | HIPERCIP (DENOMINATIVA)                   | GENFAR, S.A.  |
| 196711      | 5              | IBANARON (DENOMINATIVA)                   | GENFAR, S.A.  |
| 128143      | 5              | IMOLGRIN (DENOMINATIVA)                   | LABORATORIOS GRIN, S.A. DE C.V.                         |
| 199700      | 5              | INFLOMEN (DENOMINATIVA)                   | PHARMACEUTICAL TECHNOLOGY, S.A. (PHARMATECH)            |
| 195038      | 5              | ISOFACE (DENOMINATIVA)                    | PROCAPS S.A.  |
| 195504      | 5              | KOLOBA (DENOMINATIVA)                     | UNIPHARM, S.A.  |
| 195469      | 5              | KYGREL AGLF (DENOMINATIVA)                | AGLF ANTONIO GUTIERREZ LABORATORIOS FARMACEUTICOS SRL   |
| 197722      | 5              | LINEG (DENOMINATIVA)                      | GENFAR, S.A.  |
| 125852      | 5              | LODYFEN (DENOMINATIVA)                    | LABORATORIOS GRIN, S.A. DE C.V.                         |
| 197724      | 5              | LOGRET (DENOMINATIVA)                     | GENFAR, S.A.  |
| 125785      | 5              | LUBRIK (DENOMINATIVA)                     | LABORATORIOS GRIN, S.A. DE C.V.                         |
| 130593      | 5              | NEXX (DENOMINATIVA)                       | ETHICAL PHARMACEUTICAL, C. POR A.                       |
| 125789      | 5              | OBRY (DENOMINATIVA)                       | LABORATORIOS GRIN, S.A. DE C.V.                         |
| 125790      | 5              | OBRYDEX (DENOMINATIVA)                    | LABORATORIOS GRIN, S.A. DE C.V.                         |
| 197732      | 5              | OKTAN HCT (DENOMINATIVA)                  | GENFAR, S.A.  |
| 125792      | 5              | OPTAFLOX (DENOMINATIVA)                   | LABORATORIOS GRIN, S.A. DE C.V.                         |
| 128937      | 5              | PAMORELIN (DENOMINATIVA)                  | DEBIOPHARM INTERNATIONAL S.A.                           |
| 125794      | 5              | PC GRIN (DENOMINATIVA)                    | LABORATORIOS GRIN, S.A. DE C.V.                         |
| 198271      | 5              | PEGFERON (DENOMINATIVA)                   | PHARMA & SCHWEIZ GMBH                                   |
| 128247      | 5              | PHARMICH LABORATORIES (DENOMINATIVA)      | ELIPESA FARMACEUTICA, C. POR A.                         |
| 198856      | 5              | PIMTARCA (DENOMINATIVA)                   | GLAXOSMITHKLINE LLC                                     |
| 198875      | 5              | PORSELAN (DENOMINATIVA)                   | PHARMACEUTICAL TECHNOLOGY, S.A. (PHARMATECH)            |
| 128796      | 5              | PRED (DENOMINATIVA)                       | LABORATORIOS GRIN, S.A. DE C.V.                         |
| 130533      | 5              | PREXISA (DENOMINATIVA)                    | ETHICAL PHARMACEUTICAL, C. POR A.                       |
| 197731      | 5              | PROSLOSIN (DENOMINATIVA)                  | GENFAR, S.A.  |
| 130942      | 5              | REGENER (DENOMINATIVA)                    | ETHICAL PHARMACEUTICAL, C. POR A.                       |
| 130591      | 5              | ROSUVAST (DENOMINATIVA)                   | EURO LIMITED, LTD.                                      |
| 199110      | 5              | SASTERA (DENOMINATIVA)                    | PHARMACEUTICAL TECHNOLOGY, S.A. (PHARMATECH)            |
| 198934      | 5              | SERENPEL (DENOMINATIVA)                   | PHARMACEUTICAL TECHNOLOGY, S.A. (PHARMATECH)            |
| 198933      | 5              | SONAVEIL (DENOMINATIVA)                   | PHARMACEUTICAL TECHNOLOGY, S.A. (PHARMATECH)            |
| 199203      | 5              | SULBULIN (DENOMINATIVA)                   | PHARMACEUTICAL TECHNOLOGY, S.A. (PHARMATECH)            |
| 54730       | 5              | SYMBICORT (DENOMINATIVA)                  | ASTRAZENECA AB  |
| 199214      | 5              | SYMBINET (DENOMINATIVA)                   | PHARMACEUTICAL TECHNOLOGY, S.A. (PHARMATECH)            |
| 196544      | 5              | TADIRAN (DENOMINATIVA)                    | GENFAR, S.A.  |
| 198535      | 5              | TALMISOX (DENOMINATIVA)                   | PHARMACEUTICAL TECHNOLOGY, S.A. (PHARMATECH)            |
| 198938      | 5              | TANIZOL (DENOMINATIVA)                    | PHARMACEUTICAL TECHNOLOGY, S.A. (PHARMATECH)            |
| 198738      | 5              | TELEMIX (DENOMINATIVA)                    | PHARMACEUTICAL TECHNOLOGY, S.A. (PHARMATECH)            |
| 199562      | 5              | TERLIPROX (DENOMINATIVA)                  | PHARMACEUTICAL TECHNOLOGY, S.A. (PHARMATECH)            |
| 196610      | 5              | TESOFIL (DENOMINATIVA)                    | GENFAR, S.A.  |
| 197119      | 5              | TIAGO (DENOMINATIVA)                      | ANASAC INTERNATIONAL CORPORATION S.A.                   |
| 198274      | 5              | TINIMAB (DENOMINATIVA)                    | PHARMACEUTICAL TECHNOLOGY, S.A. (PHARMATECH)            |
| 199561      | 5              | TIZAMOD (DENOMINATIVA)                    | PHARMACEUTICAL TECHNOLOGY, S.A. (PHARMATECH)            |
| 198751      | 5              | TIZAPEX (DENOMINATIVA)                    | PHARMACEUTICAL TECHNOLOGY, S.A. (PHARMATECH)            |
| 198203      | 5              | TIZOKMIN (DENOMINATIVA)                   | PHARMACEUTICAL TECHNOLOGY, S.A. (PHARMATECH)            |
| 198749      | 5              | TRELIPRIN (DENOMINATIVA)                  | PHARMACEUTICAL TECHNOLOGY, S.A. (PHARMATECH)            |
| 198747      | 5              | TREOZOL (DENOMINATIVA)                    | PHARMACEUTICAL TECHNOLOGY, S.A. (PHARMATECH)            |

## VIENE DE LA PÁGINA ANTERIOR

| (111)<br>#REG. | (511)<br>CL. INTL | (561) MARCA DE FABRICA                           | (732) TITULAR   |
|----------------|-------------------|--|---|
| 198745         | 5                 | TRESTOPIN (DENOMINATIVA)                         | PHARMACEUTICAL TECHNOLOGY, S.A. (PHARMATECH)          |
| 196739         | 5                 | TRICAVER (DENOMINATIVA)                          | GENFAR, S.A.  |
| 199208         | 5                 | VALAGEN (DENOMINATIVA)                           | PHARMACEUTICAL TECHNOLOGY, S.A. (PHARMATECH)          |
| 199563         | 5                 | VALCICLIN (DENOMINATIVA)                         | PHARMACEUTICAL TECHNOLOGY, S.A. (PHARMATECH)          |
| 199564         | 5                 | VANILDA (DENOMINATIVA)                           | PHARMACEUTICAL TECHNOLOGY, S.A. (PHARMATECH)          |
| 199226         | 5                 | VENITRYL (DENOMINATIVA)                          | PHARMACEUTICAL TECHNOLOGY, S.A. (PHARMATECH)          |
| 199220         | 5                 | VENTIF (DENOMINATIVA)                            | PHARMACEUTICAL TECHNOLOGY, S.A. (PHARMATECH)          |
| 199225         | 5                 | VERTAMOX (DENOMINATIVA)                          | PHARMACEUTICAL TECHNOLOGY, S.A. (PHARMATECH)          |
| 196554         | 5                 | VERTIBET (DENOMINATIVA)                          | GENFAR, S.A.  |
| 198731         | 5                 | VESTALLIA (DENOMINATIVA)                         | PHARMACEUTICAL TECHNOLOGY, S.A. (PHARMATECH)          |
| 199559         | 5                 | VITNAL (DENOMINATIVA)                            | PHARMACEUTICAL TECHNOLOGY, S.A. (PHARMATECH)          |
| 198112         | 5                 | XENIUS (DENOMINATIVA)                            | ANASAC INTERNATIONAL CORPORATION S.A.                 |
| 197235         | 5                 | YUNKE (DENOMINATIVA)                             | ANASAC INTERNATIONAL CORPORATION S.A.                 |
| 129522         | 5                 | ZYRTEC ZAPTABS (MIXTA)                           | GLAXOSMITHKLINE TRADING SERVICES LIMITED              |
| 129521         | 5                 | ZYRTEC-D DESCONGESTANT (MIXTA)                   | GLAXOSMITHKLINE TRADING SERVICES LIMITED              |
| 198303         | 6                 | PLATINUM WP (DENOMINATIVA)                       | WALTON & POST, INC.                                   |
| 53831          | 7                 | MCCULLOCH (DENOMINATIVA)                         | HUSQVARNA AB  |
| 128777         | 7                 | SAMSUNG (DENOMINATIVA)                           | SAMSUNG ELECTRONICS CO.LTD.                           |
| 128624         | 9                 | ALSTOM (DISEÑO)                                  | ALSTOM  |
| 55058          | 9                 | MICHELIN (DENOMINATIVA)                          | COMPAGNIE GENERALE DES ETABLISSEMENTS MICHELIN        |
| 199344         | 9                 | PAREDES (MIXTA)                                  | PAREDES HOLDING CENTER, S.L.                          |
| 197802         | 9                 | RAZR (DENOMINATIVA)                              | RAZOR USA LLC.  |
| 154667         | 9                 | SAMSUNG (DENOMINATIVA)                           | SAMSUNG ELECTRONICS CO.LTD.                           |
| 128755         | 9                 | SUNBEAM (DENOMINATIVA)                           | SUNBEAM PRODUCTS, INC.                                |
| 126561         | 9                 | VTECH (LOGO)                                     | VTECH HOLDINGS LIMITED                                |
| 126740         | 9                 | VTECH (LOGO)                                     | VTECH HOLDINGS LIMITED                                |
| 130545         | 10                | ACCU-CHEK (DENOMINATIVA)                         | ROCHE DIABETES CARE GMBH                              |
| 197179         | 10                | ASTRALEN (DENOMINATIVA)                          | ASSUT MEDICAL LTDA.                                   |
| 195168         | 10                | BIOVUE (DENOMINATIVA)                            | CRIMSON INTERNATIONAL ASSETS LLC                      |
| 195156         | 10                | BRITE TIP (DENOMINATIVA)                         | CARDINAL HEALTH 529, LLC                              |
| 195919         | 10                | CEP GLOVE (DENOMINATIVA)                         | PAT & MELL PHARMACEUTICALS SRL                        |
| 199385         | 10                | FIGURATIVA                                       | NOVARTIS AG   |
| 195917         | 10                | JAN MEDICAL (DENOMINATIVA)                       | PAT & MELL PHARMACEUTICALS SRL                        |
| 196653         | 10                | LEUKOCONNECT (DENOMINATIVA)                      | FENWAL, INC.  |
| 194967         | 10                | NEOORTHO (MIXTA)                                 | NEOORTHO PRODUCTOS ORTOPEDICOS S.A.                   |
| 191509         | 10                | OPTA (DENOMINATIVA)                              | CARDINAL HEALTH 529, LLC                              |
| 191507         | 10                | POWERFLEX (DENOMINATIVA)                         | CARDINAL HEALTH 529, LLC                              |
| 196633         | 10                | SAFETYMELL (DENOMINATIVA)                        | PAT & MELL PHARMACEUTICALS SRL                        |
| 191499         | 10                | STORQ (DENOMINATIVA)                             | CARDINAL HEALTH 529, LLC                              |
| 128531         | 11                | LA LINEA DORADA (DENOMINATIVA)                   | LUBRIZOL ADVANCED MATERIALS INC.                      |
| 195929         | 11                | LUMINATION (DENOMINATIVA)                        | GE LIGHTING SOLUTION, LLC.                            |
| 194921         | 11                | PREMIER HOME LATIN PHL (DENOMINATIVA)            | FELIZ RODRIGUEZ BAEZ                                  |
| 128779         | 11                | SAMSUNG (DENOMINATIVA)                           | SAMSUNG ELECTRONICS CO.LTD.                           |
| 129089         | 11                | SUNBEAM (DENOMINATIVA)                           | SUNBEAM PRODUCTS, INC.                                |
| 128763         | 11                | SUNBEAM (DENOMINATIVA)                           | SUNBEAM PRODUCTS, INC.                                |
| 21002          | 12                | COURIER (DENOMINATIVA)                           | FORD MOTOR COMPANY                                    |
| 195930         | 12                | QUICK PARTS (DENOMINATIVA)                       | FORD MOTOR COMPANY                                    |
| 143111         | 14                | HERMÉS (DENOMINATIVA)                            | HERMÉS INTERNATIONAL                                  |
| 128778         | 14                | SAMSUNG (DENOMINATIVA)                           | SAMSUNG ELECTRONICS CO.LTD.                           |
| 55317          | 16                | HUBBARD (DENOMINATIVA)                           | RELIGIOUS TECHNOLOGY CENTER                           |
| 55279          | 16                | MICHELIN (DENOMINATIVA)                          | COMPAGNIE GENERALE DES ETABLISSEMENTS MICHELIN        |
| 4724           | 16                | MIRADO (DENOMINATIVA)                            | SANFORD, L.P.   |
| 55315          | 16                | T.G.I. FRIDAYS Y DISEÑO                          | TGI FRIDAYS FRANCHISOR, LLC                           |
| 194920         | 16                | UEPA TICKETS (DENOMINATIVA)                      | MULTIPAGOS EXPRESOS, S.A.                             |
| 33802          | 19                | QUIKRETE (DENOMINATIVA)                          | QUIKRETE INTERNATIONAL, INC.                          |
| 33803          | 19                | QUIKWALL (DENOMINATIVA)                          | QUIKRETE INTERNATIONAL, INC.                          |
| 195668         | 19                | TOGAMA (DENOMINATIVA)                            | TOGAMA, S.A.U.  |
| 34742          | 21                | MARINEX (DENOMINATIVA)                           | COLOREX COMERCIO E DESENVOLVIMENTO DE PRODUCTOS LTDA. |
| 34441          | 21                | SENSODYNE (DENOMINATIVA)                         | BLOCK DRUG COMPANY, INC.                              |
| 126443         | 21                | TECHNIQUE (DENOMINATIVA)                         | JOHN O. BUTLER COMPANY                                |
| 194983         | 25                | 361 (MIXTA)                                      | SANLIUYIDU (CHINA) CO., LTD                           |
| 193684         | 25                | ANATOMICGEL (MIXTA)                              | VICTORIA DE LEON, S.R.L.                              |
| 52585          | 25                | DANA BUCHMAN (DENOMINATIVA)                      | KOHL'S ILLINOIS, INC.                                 |
| 197585         | 25                | FIGURATIVA                                       | WORLD BASEBALL CLASSIC, INC.                          |
| 53595          | 25                | LOGO CIRCULAR DE DOS PORCIONES EX (DENOMINATIVA) | SAUCONY, INC.   |
| 55112          | 25                | MICHELIN (DENOMINATIVA)                          | COMPAGNIE GENERALE DES ETABLISSEMENTS MICHELIN        |
| 199296         | 25                | MLB AMATEUR PROSPECT LEAGUE (MIXTA)              | MAJOR LEAGUE BASEBALL PROPERTIES, INC.                |
| 53591          | 25                | SAUCONY (DENOMINATIVA)                           | SAUCONY, INC.   |
| 197730         | 25                | SWEET COUTURE (DENOMINATIVA)                     | INTRATEX S.A.   |
| 199081         | 25                | TNS BY TENNIS (MIXTA)                            | TENNIS, S.A.  |
| 126648         | 28                | VTECH (LOGO)                                     | VTECH HOLDINGS LIMITED                                |
| 34578          | 29                | EL GALLEGO (DENOMINATIVA)                        | CESAR IGLESIAS C. POR A.                              |
| 34610          | 29                | EL GALLEGO (DENOMINATIVA)                        | CESAR IGLESIAS C. POR A.                              |
| 37818          | 29                | EL SOL (DENOMINATIVA)                            | CESAR IGLESIAS C. POR A.                              |
| 195242         | 29                | FORTI LECHE DE RICA (MIXTA)                      | PASTEURIZADORA RICA, S.A.                             |
| 196160         | 29                | NUTRIOLI (DENOMINATIVA)                          | RAGASA INDUSTRIAS, S.A. DE C.V.                       |
| 196047         | 29                | NUTRIOLI (MIXTA)                                 | RAGASA INDUSTRIAS, S.A. DE C.V.                       |
| 196578         | 30                | ANGELITOS (MIXTA)                                | GT ADVERTISING & INDUSTRIES, CORP.                    |
| 196579         | 30                | ANGELITOS (MIXTA)                                | GT ADVERTISING & INDUSTRIES, CORP.                    |
| 127037         | 30                | FRIJOLI CHIPS (DENOMINATIVA)                     | PRODUCTOS ALIMENTICIOS BOCADELI, S.A. DE C.V.         |
| 54863          | 30                | FRIUITELLA (DENOMINATIVA)                        | PERFETTI VAN MELLE BENELUX B.V.                       |
| 21101          | 30                | FUN SIZE (DENOMINATIVA)                          | MARS, INCORPORATED                                    |
| 126899         | 30                | GUANDY (DENOMINATIVA)                            | GT ADVERTISING & INDUSTRIES, CORP.                    |
| 199056         | 30                | GUANDY (MIXTA)                                   | GT ADVERTISING & INDUSTRIES, CORP.                    |
| 199053         | 30                | GUANDY (MIXTA)                                   | GT ADVERTISING & INDUSTRIES, CORP.                    |
| 197915         | 30                | GUANDY BOMBONES (MIXTA)                          | GT ADVERTISING & INDUSTRIES, CORP.                    |
| 130610         | 30                | KRYZPO (DENOMINATIVA)                            | TRESMONTES LUCCHETTI S.A.                             |
| 198906         | 30                | MARINELA CANELITAS (DENOMINATIVA)                | GRUPO BIMBO, S.A.B. DE C.V.                           |
| 20842          | 30                | MENTHO-LYPTUS (DENOMINATIVA)                     | INTERCONTINENTAL GREAT BRANDS LLC                     |
| 127036         | 30                | PLATANIX (DENOMINATIVA)                          | PRODUCTOS ALIMENTICIOS BOCADELI, S.A. DE C.V.         |
| 127152         | 30                | PROVOCONES (DENOMINATIVA)                        | PRODUCTOS ALIMENTICIOS BOCADELI, S.A. DE C.V.         |
| 195591         | 30                | PURATOS CREMA PASTELERA (DENOMINATIVA)           | PURATOS NV  |

| (111)<br>#REG. | (511)<br>CL. INTL                 | (561) MARCA DE FABRICA  | (732) TITULAR   |
|----------------|-----------------------------------|---|---|
| 195594         | 30                                | PURATOS DULCERIO (DENOMINATIVA)   | PURATOS NV  |
| 195595         | 30                                | PURATOS SAPORE (DENOMINATIVA)   | PURATOS NV  |
| 195589         | 30                                | PURATOS SOFT (DENOMINATIVA)   | PURATOS NV  |
| 129189         | 30                                | SKWINKLES (DENOMINATIVA)  | WM. WRIGLEY JR. COMPANY   |
| 34593          | 30                                | THE MILK CHOCOLATE MELTS IN YOUR MOUTH-NOT IN YOUR HAND (DENOMINATIVA)        | MARS, INCORPORATED  |
| 37766          | 31                                | CATSAN (DENOMINATIVA)   | MARS, INCORPORATED  |
| 130795         | 31                                | HARINA SANCHO PANZA (DENOMINATIVA)  | CESAR IGLESIAS C. POR A.  |
| 37780          | 31                                | TRILL (DENOMINATIVA)  | MARS, INCORPORATED  |
| 130557         | 32                                | VOX (DENOMINATIVA)  | DEUTSCHE TRANSNATIONAL TRUSTEE CORPORATION, INC.                |
| 195134         | 33                                | JOHN WALKER & SONS (DENOMINATIVA)   | DIAGEO BRANDS B.V.  |
| 34756          | 33                                | MALTIN-VENEZA (DENOMINATIVA)  | DEUTSCHE TRANSNATIONAL TRUSTEE CORPORATION, INC.                |
| 126372         | 33                                | SMIRNOFF ICE (DENOMINATIVA)   | DIAGEO NORTH AMERICA, INC.                                      |
| 195350         | 34                                | NATIVO (DENOMINATIVA)   | MARLON IVAN REYES ESTEVEZ                                       |
| 197152         | 35                                | 1969 (DENOMINATIVA)   | GAP (ITM) INC.  |
| 126310         | 35                                | GRUPO LINDA (DENOMINATIVA)  | FELIX MARIA GARCIA CASTELLANOS                                  |
| 194784         | 35                                | OIKOCREDIT (MIXTA)  | OIKOCREDIT, ECUMENICAL DEVELOPMENT COOPERATIVE SOCIETY, USA.    |
| 195023         | 35                                | UEPA TICKETS (DENOMINATIVA)   | MULTIPAGOS EXPRESOS, S.A.                                       |
| 126773         | 37                                | ALSTOM (DISEÑO)   | ALSTOM  |
| 198154         | 41                                | FIGURATIVA  | WORLD BASEBALL CLASSIC, INC.                                    |
| 199313         | 41                                | MLB AMATEUR PROSPECT LEAGUE (MIXTA)   | MAJOR LEAGUE BASEBALL PROPERTIES, INC.                          |
| 198797         | 41                                | SCAPE PARK (DENOMINATIVA)   | HIGHPOINT INVESTMENTS, S.A.                                     |
| 195905         | 42                                | LEWAPLUS (DENOMINATIVA)   | LANXESS DEUTSCHLAND GMBH  |
| 195611         | 42                                | NEFROPLUS (DENOMINATIVA)  | ENRIQUE VICENTE PEREZMELLA MORALES                              |
| 195672         | 42                                | PRIMED DIRECT (DENOMINATIVA)  | ENRIQUE VICENTE PEREZMELLA MORALES                              |
| 195574         | 42                                | VAXPLUS (DENOMINATIVA)  | BIO NUCLEAR S.A.  |
| 199488         | 43                                | EVEN (DENOMINATIVA)   | INTERCONTINENTAL HOTELS GROUP (ASIA PACIFIC) PTE. LTD.          |
| 199474         | 43                                | EVEN (MIXTA)  | INTERCONTINENTAL HOTELS GROUP (ASIA PACIFIC) PTE. LTD.          |
| 199380         | 43                                | ITALIANNI'S (MIXTA)   | REMIGIO S. DE R.L. DE C.V.                                      |
| 192032         | 45                                | MS (MIXTA)  | MS CONSULTORES, SRL.  |
| 53276          | 1, 5                              | DAVITAMIN (DENOMINATIVA)  | PROCAPS S.A.  |
| 195556         | 1, 5                              | VIVACE (DENOMINATIVA)   | BASF SE   |
| 20644          | 1, 5, 10                          | ARCALION (DENOMINATIVA)   | BIOFARMA, SAS   |
| 21025          | 1, 5, 10                          | BURINEX (DENOMINATIVA)  | KARO PHARMA AKTIEBOLAG  |
| 54999          | 1, 5, 10                          | CANDEREL (DENOMINATIVA)   | MERISANT COMPANY 2 SARL   |
| 20635          | 1, 5, 10                          | NATRILIX (DENOMINATIVA)   | BIOFARMA  |
| 54438          | 1, 5, 10                          | TRUSOPT (DENOMINATIVA)  | MUNDIPHARMA AG  |
| 197262         | 10, 29                            | TAKEDA (MIXTA)  | TAKEDA PHARMACEUTICAL COMPANY LIMITED                           |
| 194968         | 16, 17, 18, 19, 20                | BASF (DENOMINATIVA)   | BASF SE   |
| 195001         | 16, 17, 18, 19, 20                | FIGURATIVA  | BASF SE   |
| 199454         | 19, 36                            | CEMEX AL PUNTO (DENOMINATIVA)   | CEMEX S.A.B. DE C.V.  |
| 198151         | 19, 37                            | ECOPERANDO (MIXTA)  | CEMEX INNOVATION HOLDING LTD                                    |
| 194992         | 22, 23, 24, 25, 27                | FIGURATIVA  | BASF SE   |
| 195805         | 25, 35                            | CHEAP MONDAY (MIXTA)  | WEEKDAY BRANDS AB   |
| 195803         | 25, 35                            | MONKI (MIXTA)   | H&M HENNES & MAURITZ AB   |
| 195625         | 25, 35                            | MTWFSS WEEKDAY (DENOMINATIVA)   | H&M HENNES & MAURITZ AB   |
| 194965         | 28, 31, 32, 35, 36                | BASF (DENOMINATIVA)   | BASF SE   |
| 194654         | 28, 31, 32, 35, 36                | FIGURATIVA  | BASF SE   |
| 194907         | 29, 30                            | YAMASA (DENOMINATIVA)   | YAMASA SHOYU KABUSHIKI KAISHA (YAMASA CORPORATION)              |
| 143132         | 3, 21                             | ARTISTRY (DENOMINATIVA)   | ALTICOR INC.  |
| 53903          | 3, 21                             | COLGATE TOTAL (DENOMINATIVA)  | COLGATE PALMOLIVE COMPANY                                       |
| 53912          | 3, 21                             | INTER PHASE (DENOMINATIVA)  | L'OREAL   |
| 56222          | 32, 33                            | FRIDAYS Y DISEÑO (MIXTA)  | TGI FRIDAYS FRANCHISOR, LLC                                     |
| 56221          | 32, 33                            | T.G.I. FRIDAYS Y DISEÑO   | TGI FRIDAYS FRANCHISOR, LLC                                     |
| 56220          | 32, 33                            | T.G.I. FRIDAYS Y DISEÑO   | TGI FRIDAYS FRANCHISOR, LLC                                     |
| 195072         | 35, 36                            | SURA ASSET MANAGEMENT (DENOMINATIVA)  | GRUPO DE INVERSIONES SURAMERICANA S.A.                          |
| 194962         | 37, 39, 40, 41, 42                | BASF (DENOMINATIVA)   | BASF SE   |
| 194989         | 37, 39, 40, 41, 42                | FIGURATIVA  | BASF SE   |
| 194987         | 43, 44, 45                        | FIGURATIVA  | BASF SE   |
| 196944         | 5, 10                             | FENWAL (DENOMINATIVA)   | FENWAL, INC.  |
| 197271         | 5, 10, 16                         | FIGURATIVA  | SANOFI  |
| 197610         | 5, 10, 24, 25, 28                 | MEDLINE (DENOMINATIVA)  | MEDLINE INDUSTRIES, LP  |
| 196094         | 5, 29, 30                         | TRIPLE CARE (MIXTA)   | ABBOTT LABORATORIES   |
| 196280         | 5, 32                             | HERBALIFE FORMULA 1 BATIDO NUTRICIONAL SABOR CANELA Y ESPECIAS (DENOMINATIVA) | HERBALIFE INTERNATIONAL, INC.                                   |
| 196299         | 5, 32                             | HERBALIFE FORMULA 1 BATIDO NUTRICIONAL SABOR CHOCOLATE (DENOMINATIVA)         | HERBALIFE INTERNATIONAL, INC.                                   |
| 196305         | 5, 32                             | HERBALIFE FORMULA 1 BATIDO NUTRICIONAL SABOR COOKIES & CREAM (DENOMINATIVA)   | HERBALIFE INTERNATIONAL, INC.                                   |
| 196302         | 5, 32                             | HERBALIFE FORMULA 1 BATIDO NUTRICIONAL SABOR VAINILLA (DENOMINATIVA)          | HERBALIFE INTERNATIONAL, INC.                                   |
| 195162         | 5, 9, 10                          | INTELLICHECK (DENOMINATIVA)   | CRIMSON INTERNATIONAL ASSETS LLC                                |
| 34233          | 5, 10                             | PARCHE LEON (DENOMINATIVA)  | BEIERSDORF AG   |
| 196203         | 5, 10                             | PERIOLIMEL (DENOMINATIVA)   | BAXTER INTERNATIONAL INC.                                       |
| 194970         | 6, 7, 11, 12, 14                  | BASF (DENOMINATIVA)   | BASF SE   |
| 194996         | 6, 7, 11, 12, 14                  | FIGURATIVA  | BASF SE   |
| 196595         | 6, 7, 12                          | FIGURATIVA  | NIPPON STEEL CORPORATION  |
| 195846         | 6, 7, 12                          | FIGURATIVA  | NIPPON STEEL CORPORATION  |
| 195843         | 6, 7, 12                          | FIGURATIVA  | NIPPON STEEL CORPORATION  |
| 21012          | 8, 9                              | MAXELL (DENOMINATIVA)   | MAXELL, LTD.  |
| 197590         | 9, 10                             | IBGSTAR (DENOMINATIVA)  | SANOFI  |
| 196530         | 9, 11, 20, 21                     | SUNBEAM (MIXTA)   | SUNBEAM PRODUCTS, INC.  |
| 195541         | 9, 14                             | PANDORA (DENOMINATIVA)  | PANDORA A/S   |
| 195329         | 9, 16, 35, 36, 37, 39, 40, 41, 42 | MCGRAW HILL (MIXTA)   | MCGRAW HILL LLC   |
| 280826         | 9, 36, 42                         | JOBCHAIN (DENOMINATIVA)   | GUZMAN ARIZA (SANTO DOMINGO) S.R.L. / FABIO JOSE GUZMAN SALADIN |
| 195524         | 9, 38                             | VONAGE (DENOMINATIVA)   | VONAGE AMERICA LLC  |
| 195245         | 9, 38                             | VONAGE (MIXTA)  | VONAGE MARKETING LLC  |

## CAMBIO DE DIRECCION

## NOMBRES COMERCIALES

| (111)<br># REG. | (561) NOMBRE COMERCIAL                             | (732) TITULAR                 | (732) NUEVA DIRECCION   |
|-----------------|--|-------------------------------|---|
| 474754          | CENTRO DE ADELGAZAMIENTO Y ESTETICA KIRSY FIGUEROA | KIRSY FIGUEROA PEREZ          | Plaza Don Carlos, 2do. nivel, Local 16, sector Los Cedeños, Andrés Boca Chica, Rep. Dom.  |
| 327139          | CENTRO EDUCATIVO BENDICION DE ENSEÑANZA, C.E.B.E.  | FIOR DALIZA ALCANTARA SOTO    | C/ Atardecer, No.19, Residencial Ciudad Del Sol, Pantoja, Santo Domingo Oeste.  |
| 628190          | GRAMAJI INVERSIONES                                | ROBERT PIETER MARIE VULLINGHS | Avenida George Washington, No.511, Apartamento 1704, Torre Veiramar II, sector San Gerónimo, ciudad Santo Domingo de Guzmán, Distrito Nacional, Rep. Dom. |
| 547605          | GRUPO CIAD   | CRISTIAN CHANELL CID ADAMES   | Marginal 30 de Mayo, Núm.38, sector Miramar, Santo Domingo, Distrito Nacional, R.D.   |
| 413681          | MSGD PROYECTS                                      | MASSIEL SOLEDAD GERVACIO DIAZ | Calle Paseo de Granada, No.49, Urbanización Puerta de Hierro, sector El Manzano, Santo Domingo, D.N.  |



**CAMBIO DE DIRECCION**

**MARCAS DE FABRICA**

| (111)<br># REG. | (511)<br>CLASE INTL | (561) MARCA DE FABRICA               | (732) TITULAR                                  | (732) NUEVA DIRECCION  |
|-----------------|---------------------|--------------------------------------|--|--|
| 280165          | 3                   | COMFORT ZONE (MIXTA)                 | DAVINES S.P.A.                                 | Via Don Angelo Calzolari 55/A 43126 Parma, Italia.   |
| 209546          | 3                   | DAVINES (MIXTA)                      | DAVINES S.P.A.                                 | Via Don Angelo Calzolari 55/A 43126 Parma, Italia.   |
| 203813          | 3                   | FIGURATIVA                           | DAVINES S.P.A.                                 | Via Don Angelo Calzolari 55/A 43126 Parma, Italia.   |
| 255780          | 3                   | LIQUID SPELL (DENOMINATIVA)          | DAVINES S.P.A.                                 | Via Don Angelo Calzolari 55/A 43126 Parma, Italia.   |
| 235312          | 3                   | MASK with VIBRACHROM (MIXTA)         | DAVINES S.P.A.                                 | Via Don Angelo Calzolari 55/A 43126 Parma, Italia.   |
| 208703          | 3                   | MORE INSIDE (MIXTA)                  | DAVINES S.P.A.                                 | Via Don Angelo Calzolari 55/A 43126 Parma, Italia.   |
| 203817          | 3                   | NATURALTECH (MIXTA)                  | DAVINES S.P.A.                                 | Via Don Angelo Calzolari 55/A 43126 Parma, Italia.   |
| 204184          | 3                   | OI/OIL (MIXTA)                       | DAVINES S.P.A.                                 | Via Don Angelo Calzolari 55/A 43126 Parma, Italia.   |
| 258860          | 3                   | THE CENTURY OF LIGHT (DENOMINATIVA)  | DAVINES S.P.A.                                 | Via Don Angelo Calzolari 55/A 43126 Parma, Italia.   |
| 264435          | 3                   | THE CIRCLE CHRONICLES (DENOMINATIVA) | DAVINES S.P.A.                                 | Via Don Angelo Calzolari 55/A 43126 Parma, Italia.   |
| 261181          | 3                   | VIEW (MIXTA)                         | DAVINES S.P.A.                                 | Via Don Angelo Calzolari 55/A 43126 Parma, Italia.   |
| 109103          | 5                   | BIOGEN (DENOMINATIVA)                | BIOGEN MA INC.                                 | 225 Binney Street, Cambridge, Massachusetts 02142, Estados Unidos de América.                  |
| 203451          | 5                   | FIGURATIVA                           | BIOGEN MA INC.                                 | 225 Binney Street, Cambridge, Massachusetts 02142, Estados Unidos de América.                  |
| 209649          | 5                   | FIGURATIVA                           | BIOGEN MA INC.                                 | 225 Binney Street, Cambridge, Massachusetts 02142, Estados Unidos de América.                  |
| 204288          | 5                   | PLEGRIDY (DENOMINATIVA)              | BIOGEN MA INC.                                 | 225 Binney Street, Cambridge, Massachusetts 02142, Estados Unidos de América.                  |
| 100848          | 5                   | REZACTRA (DENOMINATIVA)              | SMITHKLINE BEECHAM (CORK) LIMITED              | 12 Riverwalk Citywest Business Campus, Dublinm 24, Ireland                                     |
| 233091          | 5                   | SPINRAZA (MIXTA)                     | BIOGEN MA INC.                                 | 225 Binney Street, Cambridge, Massachusetts 02142, Estados Unidos de América.                  |
| 129092          | 5                   | TABCIN ACTIVE (DENOMINATIVA)         | BAYER HEALTHCARE LLC                           | 100 Bayer Boulevard, P.O. Box 915, Whippany NJ, 07981-0915 United States of América.           |
| 203066          | 5                   | TECFIDERA (DENOMINATIVA)             | BIOGEN MA INC.                                 | 225 Binney Street, Cambridge, Massachusetts 02142, Estados Unidos de América.                  |
| 55058           | 9                   | MICHELIN (DENOMINATIVA)              | COMPAGNIE GENERALE DES ETABLISSEMENTS MICHELIN | 23, Place des Carmes-Déchaux, 63000 Clermont-Ferrand, Francia                                  |
| 195475          | 12                  | ATREZZO (MIXTA)                      | SAILUN CO., LTD.                               | No.588, Maoshan Road, Huangdao District, Qingdao City Shandong, China                          |
| 199651          | 12                  | ROADX (MIXTA)                        | SAILUN CO., LTD.                               | No.588, Maoshan Road, Huangdao District, Qingdao City Shandong, China                          |
| 195477          | 12                  | SAILUN (MIXTA)                       | SAILUN CO., LTD.                               | No.588, Maoshan Road, Huangdao District, Qingdao City Shandong, China                          |
| 195479          | 12                  | TERRAMAX (MIXTA)                     | SAILUN CO., LTD.                               | No.588, Maoshan Road, Huangdao District, Qingdao City Shandong, China                          |
| 55279           | 16                  | MICHELIN (DENOMINATIVA)              | COMPAGNIE GENERALE DES ETABLISSEMENTS MICHELIN | 23, Place des Carmes-Déchaux, 63000 Clermont-Ferrand, Francia                                  |
| 194657          | 30                  | LA LOMA SOTAVENTO (DENOMINATIVA)     | VALRHONA                                       | 12-14-16-18 Avenue du Président Roosevelt 26600 Tain-L'Hermitage (FRANCE)                      |
| 197043          | 33                  | CANADIAN CLUB (DENOMINATIVA)         | CANADIAN CLUB CANADA INC.                      | Center Tower, 5th Floor, Suite 2510, 3300 Bloor Street West, Toronto, Ontario M8X 2X3, Canada. |
| 20486           | 33                  | GRAND MARNIER (DENOMINATIVA)         | CAMPARI FRANCE SAS                             | 14 Rue Montalivet, 75008 Paris, France   |
| 20486           | 33                  | GRAND MARNIER (DENOMINATIVA)         | SOCIÉTÉ DES PRODUITS MARNIER-LAPOSTOLLE        | 32 Rue de Monceau 75008 Paris Francia  |
| 230825          | 39                  | ACE RENT A CAR (MIXTA)               | ACE RENT A CAR RESERVATIONS, INC.              | 902 E. Market Street Indianapolis, Indiana 46202 Estados Unidos de América.                    |
| 195905          | 42                  | LEWAPLUS (DENOMINATIVA)              | LANKXES DEUTSCHLAND GMBH                       | Kennedyplatz 1, 50569 Colonia, Alemania  |
| 20635           | 1, 5, 10            | NATRILIX (DENOMINATIVA)              | BIOFARMA                                       | 50 Rue Carnot, 92284, Suresnes Cedex, Francia  |
| 206788          | 3, 41, 44           | DAVINES SUSTAINABLE BEAUTY (MIXTA)   | DAVINES S.P.A.                                 | Via Don Angelo Calzolari 55/A 43126 Parma, Italia.   |
| 173438          | 3, 44               | COMFORT ZONE (MIXTA)                 | DAVINES S.P.A.                                 | Via Don Angelo Calzolari 55/A 43126 Parma, Italia.   |
| 159633          | 5, 10, 36, 41, 44   | AVONEX (MIXTA)                       | BIOGEN MA INC.                                 | 225 Binney Street, Cambridge, Massachusetts 02142, Estados Unidos de América.                  |
| 223556          | 5, 42               | BIOGEN (MIXTA)                       | BIOGEN MA INC.                                 | 225 Binney Street, Cambridge, Massachusetts 02142, Estados Unidos de América.                  |

**CAMBIO DE TITULAR**

**NOMBRES COMERCIALES**

| (111)<br># REG. | (561) NOMBRE COMERCIAL                               | (510) ACTIVIDAD   | (732) TITULAR   |
|-----------------|--|---|---|
| 655892          | AGROPECUARIA BRISAS DEL CAMPO                        | COMPRA Y VENTA DE GANADO, COMPRA Y VENTA DE RUBROS AGRICOLAS.   | AGROPECUARIA BRISAS DEL CAMPO   |
| 144675          | AGUA BOY   | TRATAMIENTO DE AGUA POTABLE, EXPENDIO, DISTRIBUCION, VENTA, COMPRA.   | JULIUS FRANCIS BELMAR VERA  |
| 491455          | AIRCRAFT SERVICES AND PARTS ASAP                     | SERVICIOS DE MANTENIMIENTO PREVENTIVO Y CORRECTIVO DE AERONAVES DE ALAS FIJAS Y DE ALAS ROTATORIAS.   | AIRCRAFT SERVICES AND PARTS (ASAP), S.R.L.                                |
| 662965          | AZURITA DOMINICANA                                   | SERVICIOS DE EXTRACCIÓN DE MINERALES Y METALES; CONSTRUCCIÓN DE OBRAS CIVILES, ELECTROMECÁNICAS.  | ELIGIO ALFONSO SANCHEZ ROSA   |
| 373998          | BANCA PATRON   | BANCA DE APUESTAS Y LOTERIA   | MARINO ANTONIO LECKER TORRES  |
| 621757          | BARUCH IMPERIAL                                      | ALQUILER, VENTA Y ACCESORIOS DE TRAJES DE NOVIAS Y DE ACTIVIDADES RELACIONADAS.   | MARIA ALTAGRACIA CEBALLOS RODRIGUEZ                                       |
| 333410          | CENTRO DE DIALISIS FUNDACION CRUZ JIMINIAN CEDIFUCJI | BRINDAR SERVICIOS DE DIALISIS RENAL A PERSONAS ENFERMAS Y CARENTES DE LOS RECURSOS PARA PAGAR DICHSO SERVICIOS.   | CENTRO DE DIALISIS FUNDACION CRUZ JIMINIAN                                |
| 444575          | CENTRO DE SALUD MONTE DE SION                        | BRINDAR SERVICIOS DE SALUD EN GENERAL Y ESPECIALIZADOS, CONSULTAS MEDICAS, SERVICIOS ODONTOLÓGICOS, ASÍ COMO TAMBIÉN REALIZACIÓN DE ESTUDIOS DE DIAGNÓSTICO.  | CENTRO DE SALUD MONTE DE SION SRL   |
| 71470           | CENTRO ENDOSCÓPICO DIGESTIVO INTEGRAL                | SERVICIOS DE DIAGNOSTICOS Y TRAMIENTO PARA ENFERMEDADES GASTROENTEROLÓGICAS.  | CENTRO ENDOSCÓPICO DIGESTIVO INTEGRAL, S.A.S.                             |
| 684558          | COMERCIAL SANT ANNE                                  | VENTAS DE COMIDA, PRODUCTOS ENLATADOS, VENTAS DE ROPAS PARA DAMAS, CABALLEROS, Y NIÑOS, VENTAS DE PERFUMERIAS.  | CENESRIEN JEAN  |
| 523195          | CRUMERA GLOBAL IMPORT                                | IMPORTACIÓN, VENTA, DISTRIBUCION Y COMERCIALIZACION DE VEHICULOS DE MOTOR, PIEZAS AUTOMOTRICES, ARTILUGIOS PARA VEHÍCULOS Y VENTA DE PRODUCTOS LUBRICANTES, GOMAS Y BATERÍAS.   | CARLOS GIOVANNY DE JESUS MERCADO HERNANDEZ                                |
| 523195          | CRUMERA GLOBAL IMPORT                                | IMPORTACIÓN, VENTA, DISTRIBUCION Y COMERCIALIZACION DE VEHICULOS DE MOTOR, PIEZAS AUTOMOTRICES, ARTILUGIOS PARA VEHÍCULOS Y VENTA DE PRODUCTOS LUBRICANTES, GOMAS Y BATERÍAS.   | CARLOS GIOVANNY DE JESUS MERCADO HERNANDEZ / FAUSTO ELIAS RAMOS HERNANDEZ |
| 681119          | D' EMPANADAS ANNMARY                                 | RESTAURANTES, FABRICACIÓN Y VENTA DE COMIDA, BEBIDAS, PICADERAS, CATERING, COMPRA Y VENTA AL POR MAYOR Y DETALLE DE PROVISIONES COMESTIBLES.  | CEPEDA DE GOODARZI / ANNMARY CEPEDA DE GOODARZI                           |
| 665228          | DESARROLLADORES DE PYMES AB                          | PRESTAMOS A PEQUEÑOS NEGOCIOS, ASESORIA A NEGOCIOS PEQUEÑOS, GESTIÓN DE MERCADO Y COMERCIAL.  | LORENZO ARGENIS BIDO VALDEZ   |
| 594739          | FRAUDRIN CORPORATION                                 | EXPLORAR, GESTIONAR, REALIZAR E IMPLEMENTAR, LAS ACTIVIDADES COMERCIALES TALES COMO:  | RAMON YERAL PICHARDO ARNO   |
| 629419          | GROUP GREY COLMENARES INTERNACIONAL                  | CONSULTORIA INMOBILIARIA, ADMINISTRACIÓN DE CONDOMINIO, BIENES RAICES EN GENERAL, CONSTRUCCION. INVERSIONES EN PROYECTOS COMERCIALES.   | GREILYS DE LOS ANGELES VARGAS COLMENARES                                  |
| 332754          | HILLSDALE CORP                                       | PROMOCIÓN Y DESARROLLO DE INVERSIONES EN EL PAÍS, EN LAS ÁREAS TURISTICAS COMERCIALES, AGROPECUARIAS Y LA INDUSTRIA DE BIENES MUEBLES.  | HILLSDALE CORP, S.R.L.  |
| 657989          | HYMAN INVESTMENTS                                    | OMERCIALIZACIÓN, FABRICACIÓN, DISTRIBUCIÓN, REPRESENTACIÓN, COMPRA, VENTA, IMPORTACION O EXPORTACION DE PROVISIONES ALIMENTICIAS; MEDICAMENTOS, MATERIALES, INSUMOS Y SUMINISTROS MÉDICOS, SANITARIOS, BIOSEGURIDAD O QUIRÚRGICOS; BEBIDAS, FRUTAS, VEGETALES CARNES. | HYMAN INVESTMENTS, S.R.L.   |
| 638502          | IDEAS EN PÍXELES BY MD                               | PROVISION DE SERVICIOS DE PAPELERIA, PERSONALIZACION, ORGANIZACION DE EVENTOS, DISEÑO GRAFICO, CRAFTING Y ARTICULOS PROMOCIONALES.  | MARIELLE EDITH SUAREZ CEBALLOS  |
| 375713          | INVERSIONES OSALMACHA                                | PROVEER SERVICIOS DE TELEVISION POR CABLE, INTERNET Y OTROS SERVICIOS DE TELECOMUNICACIONES DE VALOR AGREGADO   | INVERSIONES OSALMACHA, SRL  |
| 654642          | INVERSIONES PRIMTASA                                 | SERVICIOS DE CONSTRUCCIÓN, REMO DELACIÓN, REPARACION, ASESORIA, ADMINISTRACIÓN, ALQUILERES, Y MANTENIMIENTO DE TODO TIPO DE OBRAS Y ESTRUCTURAS CIVILES.  | YULIANNY REYES DE LA CRUZ   |
| 631716          | KRATEN   | SERVICIOS DE TRANSPORTE TERRESTRE   | PAUL RENE GAUTREAUX VEGA  |
| 95561           | KTM IMPORT   | VENTA DE MOTOCICLETAS Y DE SUS PARTES, PIEZAS Y ACCESORIOS.   | KTM IMPORT, S.R.L.  |
| 686188          | LORMOVAL GROUP                                       | SERVICIOS DE MANICURE , PEDICURE, PINTURA EN GEL, UNAS ACRILICAS, MAQUILLAJE, TINTADO DE CEJAS.   | FRANCISCO ALEJANDRO LEBREAU ACEVEDO                                       |
| 681020          | MOVIMIENTO COMUNITARIO PARA EL DESARROLLO MCDP       | ENTIDAD SIN FINES DE LUCRO DEDICADA A ORIENTAR A LA CIUDADANÍA Y FOMENTAR EL CRECIMIENTO DE LOS JÓVENES.  | JOSE RAFAEL MONEGRO GORIS   |
| 413681          | MSGD PROJECTS  | SERVICIOS DE PUBLICIDAD, DE RELACIONES PUBLICAS, TURISTICOS Y DE BIENES RAICES.   | MASSIEL SOLEDAD GERVACIO DIAZ DE GOMEZ                                    |
| 687297          | MULTISERVICE SURESTE MATOS MSM                       | VENTAS DE ROPAS, COMPRAVENTA, TIENDA DE ELECTRODOMÉSTICOS Y FERRERERIA, TRANSPORTE TURÍSTICO, ASUNTOS DE BIENES RAICES, REPUESTO DE PIEZAS DE VEHÍCULO DE MOTOR, IMPORTACIÓN Y EXPORTACIÓN DE VEHICULOS.  | MILI YESENIA MATOS  |
| 450585          | NEO & CO.  | SERVICIOS DE CONSULTORIA FINANCIERA, EMPRESARIAL Y DE DESARROLLO DE PRODUCTOS.  | NEO & CO, S.R.L.  |
| 463861          | NEO & CO. (ROTULO)                                   | SERVICIOS DE CONSULTORIA FINANCIERA, EMPRESARIAL Y DE DESARROLLO DE PRODUCTOS.  | NEO & CO, S.R.L.  |
| 555232          | NET TECH INVESTMENT AMS                              | SERVICIOS DE ESTUDIO, ANALISIS, CONSULTORIA, DISEÑO, DESARROLLO, IMPLEMENTACIÓN, ENTRENAMIENTO.   | JAVIER ALEJANDRO HERNANDEZ DURAN  |
| 620193          | NOMADA   | AGENCIA DE MARKETING, PUBLICIDAD Y CONSULTORIA. REALIZAMOS POSICIONAMIENTO PARA PAGINAS WEB, MANEJO DE REDES SOCIALES, PUBLICIDAD EN GENERAL, FOTOGRAFIA, VIDEOS, DISEÑOS DE IDENTIDAD CORPORATIVA.   | YANIBEL ABREU URENA   |
| 326510          | P.R.L. CASA CONSTRUCCION                             | PROMOCION, VENTA Y CONSTRUCCION DE VIVIENDAS DE TODA NATURALEZA, ADMINISTRACION Y ARRENDAMIENTO DE BIENES INMUEBLES.  | PRIETRO PERUFFO / ANDREE ISABELLE FORMENT ALBA                            |
| 360861          | PYHEX  | SERVICIOS TECNOLÓGICOS.   | PYHEX LATAM HOLDINGS, INC.  |
| 443518          | PYHEX DR   | SERVICIOS DE TRANSPORTE, RECURSOS HUMANOS Y RECLUTAMIENTO, SERVICIOS DE TECNOLOGÍA (IT), SERVICIOS Y VENTA DE SISTEMA DE ACCESO E IDENTIFICACIÓN.   | PYHEX LATAM HOLDINGS, INC.  |
| 533182          | PYHEX WORK I   | DESARROLLO, VENTA, MERCADEO Y ADMINISTRACIÓN DE BIENES RAICES, INCLUIDOS ENTRE OTROS, OFICINAS, ESPACIOS COMERCIALES, ESPACIOS EDUCATIVOS, ESPACIOS DE TRABAJO BAJO EL ESQUEMA DE ""CO-WORKING""; EVENTOS Y EXPOSICIONES.   | PYHEX LATAM HOLDINGS, INC.  |
| 553050          | PYNEX WORK II  | DESARROLLO, VENTA, MERCADEO Y ADMINISTRACIÓN DE BIENES RAICES, INCLUIDOS ENTRE OTROS, OFICINAS, ESPACIOS COMERCIALES, ESPACIOS EDUCATIVOS, ESPACIOS DE TRABAJO BAJO EL ESQUEMA DE ""CO-WORKING""; EVENTOS Y EXPOSICIONES.   | PYHEX LATAM HOLDINGS, INC.  |
| 663023          | QIK  | BANCA DE SERVICIOS MÚLTIPLES, INCLUYENDO TODAS LAS OPERACIONES Y SERVICIOS QUE LOS BANCOS MÚLTIPLES ESTÁN LEGALMENTE AUTORIZADOS A REALIZAR.  | QIK BANCO DIGITAL DOMINICANO, S.A. BANCO MÚLTIPLE                         |
| 662938          | QIK BANCO DIGITAL DOMINICANO - BANCO MULTIPLE        | BANCA DE SERVICIOS MÚLTIPLES, INCLUYENDO TODAS LAS OPERACIONES Y SERVICIOS QUE LOS BANCOS MÚLTIPLES ESTÁN LEGALMENTE AUTORIZADOS A REALIZAR.  | QIK BANCO DIGITAL DOMINICANO, S.A. BANCO MULTIPLE                         |
| 332632          | SHAGGY'S SHAWARMA Y MAS                              | CAFETERIA Y PREPARACIONES DE COMIDAS EN GENERAL.  | SHAGGYS SHAWARMA Y MAS S.R.L.   |
| 367399          | SHORTHORN  | ADMINISTRACIÓN DE RESTAURANTES Y BARES, EXPENDIO DE COMIDAS Y BEBIDAS.  | JUAN JOSÉ ABRALES ABRAHAM   |
| 536693          | STAR ROSE  | COMPRA, VENTA Y ALQUILER DE BIENES INMUEBLES.   | STAR ROSE, S.R.L.   |
| 561678          | THE COLOR SPOT                                       | SERVICIOS DE MANICURA, PEDICURA, DEPILACION; VENTAS DE PRODUCTOS DE BELLEZA Y MAQUILLAJE Y SPA.   | NICOLE IVETTE SANCHEZ VASQUEZ / OSCAR ALBERTO SANCHEZ VASQUEZ             |
| 681909          | THRIVE   | SERVICIOS HOSPITALARIOS, VENTA AL POR MAYOR DE MÁQUINAS, EQUIPOS E IMPLEMENTOS DE USO MÉDICO Y PARAMÉDICO (INCLUYENDO VENTA DE EQUIPOS DE DIAGNÓSTICOS Y TRATAMIENTO).  | THRIVE S.R.L.   |
| 685752          | THRIVE (ROTULO)                                      | SERVICIOS HOSPITALARIOS, VENTA AL POR MAYOR DE MÁQUINAS, EQUIPOS E IMPLEMENTOS DE USO MÉDICO Y PARAMÉDICO (INCLUYENDO VENTA DE EQUIPOS DE DIAGNÓSTICOS Y TRATAMIENTO).  | THRIVE S.R.L.   |
| 623293          | WATU HUMAN DEVELOPMENT                               | ADMINISTRACIÓN Y TERCERIZACIÓN (BODY RENT) DE RECURSOS HUMANOS, CONSULTORIA Y AUDITORIA EN GESTIÓN HUMANA.  | PYHEX LATAM HOLDINGS, INC.  |
| 661277          | WEEDEEZ BEAUTY SHOP                                  | SERVICIOS DE MANICURE, PEDICURE, PINTURA EN GEL, UNNAS ACRILICA.  | WIDELINE LOUIS  |
| 536697          | WVC WORLD VISAS CONSULTING                           | SERVICIOS DE CONSULTORIA, ASESORIA Y GESTIÓN PARA TRAMITES CONSULARES PARA NO-INMIGRANTES E INMIGRANTES.  | GISELLE ELAINE FERMIN LEDESMA   |

## RENOVACIONES

## NOMBRES COMERCIALES



























| (111)<br># REG. | (561) NOMBRE COMERCIAL   | (510) ACTIVIDAD   | (732) TITULAR   |
|-----------------|--|---|---|
| 335329          | AL PESTO CAFÉ  | EXPENDIO DE COMIDAS Y BEBIDAS (CAFETERIA).  | JOSE ALTAGRACIA GARCIA LORA / FERNANDO ALONSO MERA GRULLON        |
| 332958          | ALBAGAS (ROTULO)   | COMPRA, VENTA Y DISTRIBUCIÓN AL POR MAYOR Y AL DETALLE DE COMBUSTIBLES, LUBRICANTES Y REPUESTOS RELACIONADO CON LOS COMBUSTIBLES LÍQUIDOS, GLP Y GNV.                               | ALBAGAS, S.R.L.   |
| 327717          | ALBAGAS (ROTULO)   | COMPRA Y VENTAS Y DISTRIBUCION AL POR MAYOR Y AL DETALLE DE COMBUSTIBLES, LUBRICANTES Y REPUESTOS RELACIONADO CON LOS COMBUSTIBLES LÍQUIDOS G.L.P. Y G.N.V.                         | ALBAGAS, S.R.L.   |
| 155158          | ALUMERCA   | VENTA Y FABRICACION DE VENTANAS DE ALUMINIOS.   | ALUMERCA, E.I.R.L.  |
| 331259          | AMBASSADOR INVESTMENT  | ADQUIRIR POR COMPRA O POR EN NATURALEZA SOLARES Y/O VILLAS TURISTICAS, CON EL PROPÓSITO DE DESARROLLARLOS.  | JUAN FRANCISCO MARTINEZ RODRIGUEZ                                 |
| 342502          | AMERIDENT GRUPO ODONTOLOGICO   | COMERCIALIZACIÓN Y VENTA DE PLANES DENTALES, ATENCIÓN DE PACIENTES AMBULATORIOS, LA REALIZACIÓN DE TODO GENERO DE COMPRA Y VENTA, IMPORTACIÓN O EXPORTACIÓN DE MATERIALES DENTALES. | AMERIDENT SERVICIOS ODONTOLOGICOS                                 |
| 333217          | ART DENTAL CLINIC, DRA. QUEZADA HERNANDEZ  | SERVICIOS ODONTOLÓGICOS EN GENERAL.   | JENNY QUEZADA HERNANDEZ   |
| 139348          | ASESORIA LEGAL MEND  | OPERAR, ADMINISTRAR Y BRINDAR TODO TIPO DE SERVICIOS, EN EL ÁREA DE ACCESORIA LEGAL, A TODO TIPO DE EMPRESAS EN GENERAL.  | ASESORIA LEGAL MEND   |
| 334392          | ASOCIACION DOMINICANA PARA EL ESTUDIO DE LA OBESIDAD -ASODEO-                            | ASOCIACION SIN FINES DE LUCRO, DEDICADA A FOMENTAR ESTRATEGIAS ORIENTADAS A INCREMENTAR EL CONOCIMIENTO EN LA PREVENCION Y TRATAMIENTO DE LA OBESIDAD Y TRASTORNOS ALIMENTICIOS.    | WILSA MENDEZ FERRERAS   |
| 334136          | BRANAGAN PEREZ SHIPPING  | EXPORTACIÓN E IMPORTACIÓN ELECTRODOMÉSTICOS, PRENDAS DE VESTIR, COMESTIBLES, VEHICULOS, NUEVOS Y USADOS, VEGETALES, FRUTAS Y AFINES.  | PAUNE OFELIA BRANAGAN PEREZ                                       |
| 333377          | CAB WILL FARMACEUTICAL   | DISTRIBUCIÓN Y VENTA DE PRODUCTOS FARMACÉUTICOS.  | WILLIAM MARIA CABRERA BATISTA                                     |
| 327776          | CAYO ARENA BALDEMORA TRAVEL  | TRANSPORTE TURÍSTICOS.  | JESUS DELFIN BALDEMORA ALMONTE                                    |
| 333410          | CENTRO DE DIALISIS FUNDACION CRUZ JIMINIAN CEDIFUCJ                                      | BRINDAR SERVICIOS DE DALISIS RENAL A PERSONAS ENFERMAS Y CARENTES DE LOS RECURSOS PARA PAGAR DICHOS SERVICIOS.  | CENTRO DE DIALISIS FUNDACION CRUZ JIMINIAN                        |
| 328388          | CENTRO EDUCATIVO ABC SANTO DOMINGO NORTE   | EDUCACION INICIAL, BÁSICA Y MEDIA.  | EUCLIDES MATOS SEGURA/JOSE MANUEL VERAS CAMILO                    |
| 327139          | CENTRO EDUCATIVO BENDICION DE ENSEÑANZA, C.E.B.E.  | EDUCACION INICIAL Y BASICA.   | FIOR DALIZA ALCANTARA SOTO  |
| 333757          | CENTRO ESPECIALIZADO MUNDO BUCAL CEMB  | CLINICA DENTAL.   | CENTRO ESPECIALIZADO MUNDO BUCAL CEMB, S.R.L.                     |
| 328499          | CENTRO ODONTOLOGICO ALYIDENT   | CENTRO ODONTOLOGICO.  | ALBA LISBEL POCHE CUEVAS  |
| 324650          | CENTRO ODONTOLOGICO ODONTOCLINIC F V   | SERVICIOS ODONTOLÓGICOS.  | FRANCISCO MANUEL VASQUEZ HOLGUIN                                  |
| 138936          | CENTRO ODONTOLOGICO POPULAR OVANDO   | SERVICIOS ODONTOLÓGICOS EN GENERAL Y A TODA ACTIVIDAD RELACIONADA CON LA PRESTACION DE DICHOS SERVICIOS.  | MIGUEL ALFREDO JOA SANG   |
| 329535          | CHEZ MONREAL   | RESTAURANTE Y BAR DEPORTIVO.  | REAL DIONNE   |
| 346461          | CLINICA ODONTOLOGICA DRA. MIRIAN MINIER  | SERVICIOS ODONTOLÓGICO EN GENERAL.  | MIRIAN ALTAGRACIA MINIER TAVAREZ                                  |
| 39957           | COCALECA GAS   | VENTA DE GAS.   | COCALECA GAS  |
| 145561          | COLEGIO PADRE EMILIANO TARDIF  | EDUCACION.  | MERCEDES DEL CARMEN FERNANDEZ GRULLON                             |
| 333951          | CONCILIO DE IGLESIAS EVANGELICA PENTECOSTAL JESUS ES LA PUERTA DE LA SALVACION (CIEPUPS) | PREDICAR Y AUMENTAR LA OBRA EN BUSCA DE LAS ALMAS QUE ESTAN PERDIENDO Y PROPAGAR EL EVANGELIO DE NUESTRO SEÑOR JESUCRISTO POR TODA GEOGRAFIA NACIONAL                               | SANTO SATURNINO LA RODRIGUEZ / ROSA MARIA AMEZQUITA SOSA          |
| 327622          | CONSTRULID   | ACTIVIDADES COMERCIALES EN LA INDUSTRIA DE LA CONSTRUCCIÓN; COMPRA Y VENTA, IMPORTACIÓN Y EXPORTACIÓN DE BIENES INMUEBLES.  | CONSTRULID, S.A.  |
| 146241          | CONSYAFINSA  | CONSTRUCCION.   | PELAGIO ALBERTO MARMOL  |
| 338064          | COOPERATIVA SANTIAGO APOSTOL   | ENTIDAD COOPERATIVA DE AHORROS Y CRÉDITOS.  | COOPERATIVA SANTIAGO APOSTOL (COOPSANTIAGO)                       |
| 331085          | CORPORACION OPEN SEASON  | OBJETO PRINCIPAL EN LA REPUBLICA DOMINICANA Y EN EL EXTRANJERO ADQUIRIR POR COMPRA O POR APORTE EN NATURALEZA SOLARES Y/O VILLAS TURISTICAS.  | JUAN FRANCISCO MARTINEZ RODRIGUEZ                                 |
| 327463          | CORPORACION POOL MARINA  | ADQUIRIR POR COMPRA O POR APORTE EN NATURALEZA SOLARES Y/O VILLAS TURISTICAS, CON EL PROPÓSITO DE DESARROLLARLOS.   | JUAN FRANCISCO MARTINEZ RODRIGUEZ                                 |
| 328578          | CORPORACION POOL MARINA 2010   | ADQUIRIR POR COMPRA O POR APORTE EN NATURALEZA SOLARES Y/O VILLAS TURISTICAS, CON EL PROPÓSITO DE DESARROLLARLOS.   | JUAN FRANCISCO MARTINEZ RODRIGUEZ                                 |
| 332758          | D' FLORA   | DECORACIÓN.   | D' FLORA, S.A.  |
| 332380          | DAPIRO INGENIERO ELECTRICO   | INGENIERIA ELÉCTRICA Y TODAS LAS ÁREAS DE LA CONSTRUCCIÓN.  | DANIEL ANTONIO PICHARDO DE LA ROSA                                |
| 338277          | DIAMANTE AUTO IMPORT   | IMPORTACION DE VEHICULOS NUEVOS Y USADOS Y REPUESTOS EN GENERAL.  | ARIS GELMAN CUSTODIO LARA   |
| 144169          | DISTRIBUIDORA DE VIDRIO Y CRISTAL ( VICRISA )  | DISTRIBUCION, ALMACENAMIENTO Y COMERCIALIZACION DE CRISTALES.   | DISTRIBUIDORA DE VIDRIO Y CRISTAL, SAS (VICRISA)                  |
| 327646          | DISTRIBUIDORA Y TRANSPORTE DE COMBUSTIBLES FFR (DITRACOM)                                | DISTRIBUCION Y TRANSPORTE DE COMBUSTIBLE.   | FRANK DIAZ GONZALEZ   |
| 323742          | EDITORIAL SANTUARIO  | EDITORIA, EDICION, IMPRESION, PUBLICACION, DISTRIBUCION Y COMERCIALIZACION DE LIBROS.   | ISAEEL PEREZ RODRIGUEZ  |
| 335115          | EM VISION HD   | VENTA Y COMERCIALIZACION DE LENTES EN GENERAL.  | OPTICA LOPEZ, C. POR A.   |
| 326339          | EMH MEDICAL  | IMPORTACION, VENTA, REPRESENTACION Y DISTRIBUCION DE EQUIPOS MÉDICOS, PRODUCTOS FARMACÉUTICOS, MATERIALES GASTABLES Y PRODUCTOS SANITARIOS.   | ERNESTO VLADIMIR MATIAS HENRIQUEZ                                 |
| 335221          | ENGAGE   | BRINDAR SERVICIOS DE RELACIONES PUBLICAS A SUS CLIENTES.  | ENGAGE, S.R.L.  |
| 333943          | ESPERO Y ASOCIADOS   | SERVICIOS DE ASESORIA LEGAL, ECONÓMICA Y SOBRE BIENES RAÍCES.   | ESPERO Y ASOCIADO, SRL  |
| 332397          | FARMACIA EL CAFE   | VENTAS DE MEDICAMENTOS PARA CONSUMO HUMANO Y TODA ACTIVIDAD RELACIONADA CON ESTA ÁREA.  | LINCOLN VASQUEZ VALERA  |
| 339260          | FARMACIA LIFERPA   | VENTA DE TODO TIPO DE PRODUCTOS FARMACÉUTICOS, MEDICINALES Y LÁCTEOS DE USO HUMANO.   | LILIANA FERNANDEZ PAYANO  |
| 152326          | FARMACIA TERKS   | COMERCIALIZACIÓN DE PRODUCTOS FARMACÉUTICOS.  | ESTIVI ANTONIO SANCHEZ GUERRERO                                   |
| 145743          | FARMACIA VILLA VASQUEZ   | VENTA DE MEDICINAS Y MEDICAMENTOS   | DIGNA MILAGROS ALEMAN DE REYES                                    |
| 324271          | FIN & JUST-GRANDES CONSULTORES   | SERVICIOS PROFESIONALES DE ASESORIA LEGAL, FINANCIERA, FISCAL, CONTABILIDAD POR IGUALAS, AUDITORIAS, EVALUACION DE PROYECTOS, TASACIONES.   | HECTOR BIENVENIDO ASTACIO DE JESUS                                |
| 334376          | FIRST DENTAL CENTRO DE ODONTOLOGIA ESPECIALIZADA DRA. ADALGISA SANTOS                    | OFRECER SERVICIOS ODONTOLÓGICOS.  | ADALGISA YOLEINY SANTOS TAVERAS                                   |
| 336452          | FUNDACION CONGRESO DE ORGANIZACIONES COMUNITARIAS, FUNCOCO                               | INSTITUCION SIN FINES DE LUCRO QUE SE DEDICARA A BRINDARLE AYUDA A LOS ENVEJECIENTES, NIÑOS, NIÑAS, ADOLESCENTES, MADRE SOLTERA, EDUCACION, VIVIENDA, SALUD, MEDIO AMBIENTE.        | AMARILIS MARTINEZ   |
| 333585          | FUNDACION DE DESARROLLO DE AZUA  | FUNDACION SIN FINES DE LUCRO, QUE SE DEDICARA AYUDAR AL DESARROLLO EDUCATIVO SUPERIOR Y MEDIA A PERSONAS DE ESCASO RECURSOS ECONÓMICOS.   | FUNDACION DE DESARROLLO DE AZUA                                   |
| 330228          | FUNDACION EDUCATIVA ESTOY APRENDIENDO  | FUNDACION SIN FINES DE LUCRO, QUE SE DEDICARA A EDUCAR NIÑOS Y NIÑAS A DESARROLLAR PROYECTOS COMUNITARIOS   | LEONOR RAMIREZ RODRIGUEZ  |
| 328855          | FUNDACION PARA EL RESCATE Y SANEAMIENTO DE LOS CEMENTERIOS DEL PAIS (FUNRESANACP)        | FUNDACION SIN FINES DE LUCRO, QUE SE DEDICA AL RESCATE Y SANEAMIENTO DE LOS CEMENTERIOS DEL PAIS.   | LEONARDO ANTONIO SUERO RAMOS                                      |
| 337245          | GLOBAL SOCIAL MEDIA GROUP GSMG   | ASESORIA EN REDES SOCIALES Y COMMUNITY MANAGER ENVÍOS DE CORREOS MASIVOS, CREACIÓN, MANTENIMIENTO   | LUIS BIENVENIDO GARCIA MERCADO                                    |
| 325116          | HEAVEN GIFTS   | VENTA DE REGALOS EN GENERAL Y CANASTA NAVIDENA.   | OLGA DEL CARMEN HERNANDEZ CAAMANO                                 |
| 332754          | HILLSDALE CORP   | PROMOCIÓN Y DESARROLLO DE INVERSIONES EN EL PAÍS, EN LAS ÁREAS TURISTICAS COMERCIALES, AGROPECUARIAS Y LA INDUSTRIA DE BIENES MUEBLES.  | HILLSDALE CORP, S.R.L.  |
| 329047          | IBEROMUEBLES DEL MAR   | MANUFACTURA, COMERCIALIZACION Y VENTA DE MUEBLES, PUERTAS Y VENTANAS.   | JUAN CAYRO DELGADO LACAYO   |
| 326076          | IGLESIA CRISTIANA CASA DE JUBILO Y SALVACION HASHEM                                      | PREDICAR, DISCIPULAR, EXPANDIR, EL EVANGELIO DE NUESTRO SEÑOR JESUCRISTO EN TODO EL TERRITORIO NACIONAL E INTERNACIONAL Y LABORES SOCIALES.   | CARLOS FELIPE NAVARRO RODRIGUEZ / ANA JOSEFA BAEZ GONZALEZ        |
| 326705          | IGLESIA EVANGELICA HABITACION DE DIOS, ISAIA 11:10                                       | PREDICACION DEL EVANGELIO, FORMAR IGLESIAS, INSTITUTOS BIBLICOS, SERVICIOS SOCIALES Y TODO TIPO DE ACTIVIDAD CRISTIANA.   | DIONICIO ALEXANDER ENCARNACION LOPEZ                              |
| 329277          | IMPRESOS DEL ROSARIO   | SERVICIOS DE VENTAS Y PRODUCCION DE MATERIALES GASTABLES PARA LA PAPELERIA Y OFICINAS EN GENERAL.   | JUAN ANTONIO DEL ROSARIO / ARACELIS LEONARDO MENA                 |
| 1211            | INDUSTRIA FARMACEUTICA DEL CARIBE, S.A. ( INFACA )                                       | FABRICACIÓN DE PRODUCTOS FARMACÉUTICOS.   | INDUSTRIA FARMACEUTICA DEL CARIBE SAS (INFACA)                    |
| 333264          | INMOBILIARIA CECILIO V. ALMANZAR   | VENTA DE APARTAMENTOS, SOLARES, ALQUILERES DE CASA, VENTA DE SEGURO.  | CECILIO VALENTIN ALMANZAR   |
| 333829          | INSTITUTO DE SEXUALIDAD HUMANA   | SE ENMARCAN DENTRO DE LA DOCENCIA, INVESTIGACION, Y EL SERVICIO. DENTRO DEL AREA DE SERVICIO SOMOS UNA CLINICA QUE OFRECE ATENCION AL INDIVIDUO.                                    | UNIVERSIDAD AUTONOMA DE SANTO DOMINGO UASD                        |
| 337266          | INVERPLUS  | PRESTAMOS PERSONALES, HIPOTECARIOS E INVERSIONES.   | WILFRIDO ANTONIO PERALTA LIZ / DIOLINI ALTAGRACIA RODRIGUEZ REYES |
| 326648          | INVERSIONES & SERVICIOS CUDUME   | ASESORIA FINANCIERA, LEGAL E IMPOSITIVA, INVERSIONES INMOBILIARIA, INVERSIONES HIPOTECARIA, INVERSIONES FINANCIERA.   | JOSE CUEBA DURAN  |
| 348119          | INVERSIONES HERMANOS CORPORAN ADON   | VENTA, IMPORTACION Y ALQUILER DE VEHICULOS.   | PABLO CORPORAN ADON   |
| 340747          | INVERSIONES RIO BONITO PUNTA CANA  | PROMOTORA DE PROYECTOS TURISTICOS E INMOBILIARIA.   | DIMITRIOS ALEXIS VASILADIIS                                       |
| 330195          | ISPA PARTS DEPOT   | IMPORTAR, EXPORTAR, DISTRIBUIR, COMPRAR Y VENDER REPUESTOS DE VEHICULOS DE MOTOR.   | ROBERTO JOSÉ PABLO NADAL DEL CASTILLO                             |
| 334574          | J&A GESTIONES COMERCIALES  | BRINDAR SERVICIOS A EMPRESAS PUBLICAS Y PRIVADAS DE MANTENIMIENTO, HIGIENIZACION, REPARACION DE EQUIPOS DE OFICINAS, MATERIA PRIMA Y ACTIVIDADES AFINES.                            | JORGE ALBERTO SANTANA SUERO                                       |
| 324681          | JAGOVIVUS COMERCIAL  | IMPORTACIONES Y VENTAS AL POR MAYOR Y DETALLE DE ROPA, ZAPATOS Y ACCESORIOS EN GENERAL.   | JAVIER GOMEZ GUI SANTES   |
| 327381          | JOSE TAJIMA UNIFORMES  | ELABORACION DE BORDADOS, SERIGRAFIA, TRANSFER, GORRAS, POLOSHIRT, UNIFORMES DEPORTIVOS Y UNIFORMES EMPRESARIALES.   | JOSE MANUEL VARGAS ROSARIO  |
| 332328          | KALAYA INVESTMENT  | ADQUIRIR POR COMPRA O POR APORTE EN NATURALEZA SOLARES Y/O VILLAS TURISTICAS, CON EL PROPÓSITO DE DESARROLLARLOS.   | JUAN FRANCISCO MARTINEZ RODRIGUEZ                                 |
| 343229          | LA CASA DEL BAMBINI CENTRO MONTESSORI  | DOCENCIA Y CUIDADOS DE NIÑOS, CON LA FINALIDAD DE DIFUNDIR LA FILOSOFIA DE VIDA Y ENTREGAR A LA VEZ ENSEÑANZA DE CALIDAD DE AMOR Y PAZ PAR UN MEJOR DESARROLLO DE LA EDUCACIÓN.     | ZOIRELIS ADJANI PONCIANO LEBRON                                   |
| 327643          | LA CASA DOMINICANA   | COMPRA Y VENTA DE EFECTOS ELÉCTRICOS EN GENERAL, ARTÍCULOS DE MUEBLES PARA EL HOGAR.  | LA CASA DOMINICANA, S.A.  |
| 326202          | LABORATORIOS DR. COLLADO (ROTULO)  | PREPARACION, COMERCIALIZACION, DISTRIBUCION Y VENTA AL POR MAYOR Y DETALLE DE PRODUCTOS FARMACÉUTICOS, MEDICINALES, TERAPÉUTICOS, COSMÉTICOS, DENTALES, VETERINARIOS Y DE BELLEZA.  | LABORATORIOS DR. COLLADO, C. POR A.                               |
| 330553          | LAVANDERETTE AVL M   | SERVICIOS DE RECOGIDA Y ENTREGA DE ROPA DE LAVANDERIA.  | ANA VICTORIA LEON MENDEZ  |
| 343286          | MERCADAL   | VENTA AL POR MAYOR Y ALMACÉN DE PRODUCTOS ALIMENTICIOS DE ORIGEN NACIONAL E INTERNACIONAL.  | JOSÉ MANUEL RODRIGUEZ CARRASCO                                    |
| 330771          | MINISTERIO ATMOSFERA DE GLORIA Y PODER EDGAR PRESTOL                                     | PREDICA CRISTIANA Y ACTIVIDADES DEL BIEN SOCIAL.  | EDGAR ALEJANDRO PRESTOL AQUINO                                    |
| 345660          | MINISTERIO PASTORAL UNIDOS EN CRISTO DE HAINA (MIPASTOH)                                 | ENTIDAD SIN FINES DE LUCRO. LA CUAL REALIZA ACTIVIDAD DE IGLESIA.   | BRAUDILIO BATISTA   |
| 327026          | MY PRIVILEGE ITG   | SER UN GUIA DE VIAJE ASÍ COMO TAMBIÉN VENTA DE SERVICIOS HOTELEROS COMO SON ,RESERVA DE HOTELES Y EXCURSIONES.  | MARIDALIA JAVIER REYES  |
| 146749          | NEGOCIOS ENTERPRISE PUERTO PLATA   | PRESTAMOS PERSONALES Y EMPRESARIALES.   | MARITZA MINAYA  |
| 334088          | NUSPACE DEVELOPMENT  | DESARROLLO, CONSTRUCCIÓN, PROMOCIÓN, VENTA, ALQUILER Y ADMINISTRACIÓN DE INMUEBLES.   | PING-CHUN PETER HSIEH   |
| 145917          | OMEGA SECURITY   | VENTA, IMPORTACION, EXPORTACION Y COMERCIALIZACION DE TODO TIPO DE EQUIPOS DE SEGURIDAD. Y AUTOADORNOS  | OMEGA SECURITY, S. R. L.  |
| 331683          | ONG. KALALU-DANZA  | ENTIDAD SIN FINES DE LUCRO ONG, DEDICADA A LA CULTURA, DANZA, TEATRO, PINTURA, ESCULTURA, ARTES ESCENICAS, EDUCACION.   | MAXIMA MARILI GALLARDO DE LA ROSA                                 |
| 328903          | OPERATIONAL EXCELLENCE SOLUTIONS OPEX  | ASESORIA Y CONSULTORIA DE PROYECTO RELACIONADOS A LA ING. INDUSTRIAL, EFICIENTIZACION DE OPERACIONES DE MANUFACTURA U ADMINISTRATIVA.   | LUDWING ANDRES HERNANDEZ ANDINO                                   |
| 326510          | P.R.L. CASA CONSTRUCCION   | PROMOCIÓN, VENTA Y CONSTRUCCIÓN DE VIVIENDAS DE TODA NATURALEZA, ADMINISTRACIÓN Y ARRENDAMIENTO DE BIENES INMUEBLES.  | PRIETRO PERUFFO / ANDREE ISABELLE FORMENT ALBA                    |
| 340818          | PENSANDO EN TU BIENESTAR (LEMA COMERCIAL)  | TRANSPORTACIÓN Y MANEJO DE TODA CLASE DE COMBUSTIBLES, TALES COMO: GAS LICUADO DE PETROLEO. (GLP)   | ALBAGAS, S.R.L.   |
| 327406          | PFISA  | IMPORTACION, FABRICACION Y COMERCIALIZACION DE DIFERENTES PRODUCTOS TALES COMO: CALZADOS, TEJIDOS, PRENDA DE VESTIR EN GENERAL, MUEBLES, ELECTRODOMÉSTICOS Y OTROS EFECTOS.         | FELIX RODRIGUEZ BAEZ  |

PASA A LA PÁGINA SIGUIENTE

VIENE DE LA PÁGINA ANTERIOR

| (111)<br># REG. | (561) NOMBRE COMERCIAL   | (510) ACTIVIDAD  | (732) TITULAR  |
|-----------------|--|--|--|
| 337678          | POLLO LINDO  | PREPARACIÓN Y VENTA DE COMIDAS Y BEBIDAS PARA EL CONSUMO HUMANO, VENTA DE COMIDAS EMPRESARIALES  | ANGELA ELPIDIA PUELLO TAVERA                               |
| 324026          | RESTAURANT CAYO ARENA  | EXPENDIO DE COMIDA Y BEBIDAS ALCOHÓLICAS Y NO ALCOHÓLICAS.   | JESUS DELFIN BALDEMORA ALMONTE                             |
| 333927          | RIA LABORATORIO CLINICO E IMAGENES DIAGNOSTICA                 | REALIZAR TODO TIPO DE ANALISIS CLINICOS EN GENERAL ASI COMO TAMBIEN TODO TIPO DE ESTUDIO DE IMAGENES.  | GLORIA ALBANELIA AQUINO DE RIVERA                          |
| 334056          | SEÑORITA LIMON   | EMPRESA DE COMPRA Y VENTA DE BIENES RAICES, ASI COMO GESTION Y ADMINISTRACION DE PROYECTOS INMOBILIARIOS RURALES Y URBANOS.                  | RICHARD BRUCE RIDINGS / SEÑORITA LIMON S.R.L.              |
| 334340          | SERVICIOS FINANCIEROS DOMINICANOS, SEFIDOM                     | ASESORIA, FINANCIAMIENTO DE MENOR Y MAYOR CUANTIA, ALQUILER Y VENTA DE BIENES RAICES.  | JOSE SALUSTIANO PERALTA                                    |
| 332632          | SHAGGY'S SHAWARMA Y MAS  | CAFETERIA Y PREPARACIONES DE COMIDAS EN GENERAL.   | SHAGGYS SHAWARMA Y MAS S.R.L.                              |
| 322618          | SOLACO   | EMPRESA CONTRATISTA EN CONSTRUCCIONES METALICAS Y CONCRETOS.   | WADY TEJADA FERNANDEZ / SANTO DE LA ROSA SORIANO           |
| 328944          | SOLVERYL COMERCIAL   | VENTA DE RELOJES, PULSERAS Y ACTIVIDADES RELACIONADAS CON JOYERIA EN GENERAL.  | FRANKLIN GUZMAN TAVERAS                                    |
| 327616          | SUPLIDORA DURAN DE LA CRUZ                                     | IMPORTACION, EXPORTACION Y COMERCIALIZACION DE PRODUCTOS DE BELLEZA, COSMETICOS EN GENERAL.  | NERI FRANCISCO DURAN DE LA CRUZ                            |
| 342188          | TCM ASSISTANCE   | CENTRO DE ATENCION MEDICA Y DE EMERGENCIAS.  | IGOR TSVOK   |
| 330971          | TEO MUEBLES, COMERCIAL   | VENTA DE ARTICULOS PARA EL HOGAR: MUEBLE, ELECTRODOMESTICOS Y TODO LO NECESARIO PARA EL HOGAR.   | JULIA ARECHE MARQUEZ DE CASTILLO                           |
| 38923           | TORNILLOS DEL CARIBE, S.A.                                     | COMPRA Y VENTA DE MUEBLES NACIONALES Y EXTRANJEROS.  | TORNILLOS DEL CARIBE, S.A.                                 |
| 331071          | TRAGMA   | TRANSPORTE DE MATERIA PRIMA, AGREGADOS, MATERIALES DE CONSTRUCCION.  | ROSSI MARLEN MARCAÑO PEREYRA                               |
| 328147          | TRAVELLER'S CHOICE MEDICAL SERVICES                            | SERVICIOS DE SALUD EN GENERAL, TALES COMO CONSULTAS MEDICAS, PROMOCION Y PREVENCIÓN DE LA SALUD.   | IGOR TSVOK   |
| 328243          | TRAVELLER'S CHOICE MEDICAL DIAGNOSTICS                         | CENTRO DE DIAGNOSTICO Y LABORATORIO MEDICO.  | IGOR TSVOK   |
| 329460          | UNION ASOCIACION DOMINICANA DE LOS ADVENTISTAS DEL SEPTIMO DIA | PROTEGE UNA ORGANIZACION RELIGIOSA SIN FINES DE LUCRO.   | UNION MISION DOMINICANA DE LOS ADVENTISTAS DEL SEPTIMO DIA |
| 329452          | UNION MISION DOMINICANA DE LOS ADVENTISTAS DEL SEPTIMO DIA     | ORGANIZACION RELIGIOSA SIN FINES DE LUCRO.   | UNION MISION DOMINICANA DE LOS ADVENTISTAS DEL SEPTIMO DIA |
| 324261          | VALET-PROJECT  | SERVICIOS DE INSTALACIONES ELECTRICAS, MECANICAS Y COMUNICACION; MANTENIMIENTOS DE EQUIPOS Y EDIFICACIONES, DISEÑO Y EJECUCION DE PROYECTOS. | RAMON AQUILES TEJERA CESPEDES                              |
| 337672          | VARILENS HD  | COMERCIALIZACION Y VENTA DE LENTES.  | OPTICA LOPEZ, C. POR A.                                    |
| 333992          | VIA TECNOLOGICA  | WEBSITE DE TECNOLOGIA EMERGENTE Y CIENCIAS.  | ROCIO DIAZ PICHARDO  |
| 145487          | VIAJES BALDEMORA   | AGENCIA DE VIAJES, TOUR OPERADORA, TRANSPORTE TURISTICO MARITIMO Y TERRESTRE.  | JESUS DELFIN BALDEMORA ALMONTE                             |
| 342217          | VISTA SOL MEDICAL CENTER                                       | CENTRO DE ATENCION MEDICA Y DE EMERGENCIAS.  | IGOR TSVOK   |

## PUBLICACIONES DE SIGNOS DISTINTIVOS CON ELEMENTOS GRÁFICOS

|  |  |   |   |
|--|--|---|---|
|  <p>(540) MARCA:<br/>Kuza (Mixta)<br/>(511) CLASE: 3<br/>(210) EXP. NO.: 22/18862<br/>(730) SOLICITANTE:<br/>House of Cheatham LLC<br/>(220) FECHA SOLICITUD:<br/>1 de abril de 2022</p>                            |  <p>(540) MARCA:<br/>LIPO Shock (Mixta)<br/>(511) CLASE: 3<br/>(210) EXP. NO.: 22/18569<br/>(730) SOLICITANTE:<br/>ALFRAMIR SAS.<br/>(220) FECHA SOLICITUD:<br/>31 de marzo de 2022</p>                                     |  <p>(540) MARCA:<br/>LUCKYLILY (Mixta)<br/>(511) CLASE: 3<br/>(210) EXP. NO.: 22/26839<br/>(730) SOLICITANTE:<br/>YIWU GAOZHUO IMPORT AND EXPORT CO., LTD.<br/>(220) FECHA SOLICITUD:<br/>12 de mayo de 2022</p> |  <p>(540) MARCA:<br/>vonder (Mixta)<br/>(511) CLASE: 3<br/>(210) EXP. NO.: 22/26094<br/>(730) SOLICITANTE:<br/>O.V.D. IMPORTADORA E DISTRIBUIDORA LTDA.<br/>(220) FECHA SOLICITUD:<br/>9 de mayo de 2022</p> |
|  <p>(540) MARCA:<br/>KIA Movement that inspires (Mixta)<br/>(511) CLASE: 7<br/>(210) EXP. NO.: 22/21890<br/>(730) SOLICITANTE:<br/>Kia Corporation<br/>(220) FECHA SOLICITUD:<br/>19 de abril de 2022</p>           |  <p>(540) MARCA:<br/>HMT (Mixta)<br/>(511) CLASE: 9<br/>(210) EXP. NO.: 22/24735<br/>(730) SOLICITANTE:<br/>Almacenes Unidos, S.A.S.<br/>(220) FECHA SOLICITUD:<br/>3 de mayo de 2022</p>                                   |  <p>(540) MARCA:<br/>KIA Movement that inspires (Mixta)<br/>(511) CLASE: 9<br/>(210) EXP. NO.: 22/22040<br/>(730) SOLICITANTE:<br/>Kia Corporation<br/>(220) FECHA SOLICITUD:<br/>19 de abril de 2022</p>        |  <p>(540) MARCA:<br/>KIA Movement that inspires (Mixta)<br/>(511) CLASE: 10<br/>(210) EXP. NO.: 22/21891<br/>(730) SOLICITANTE:<br/>Kia Corporation<br/>(220) FECHA SOLICITUD:<br/>19 de abril de 2022</p>   |
|  <p>(540) MARCA:<br/>TUDOR (Mixta)<br/>(511) CLASE: 14<br/>(210) EXP. NO.: 22/26241<br/>(730) SOLICITANTE:<br/>Montres Tudor SA<br/>(220) FECHA SOLICITUD:<br/>10 de mayo de 2022</p>                               |  <p>(540) MARCA:<br/>KIA Movement that inspires (Mixta)<br/>(511) CLASE: 18<br/>(210) EXP. NO.: 22/21892<br/>(730) SOLICITANTE:<br/>Kia Corporation<br/>(220) FECHA SOLICITUD:<br/>19 de abril de 2022</p>                  |  <p>(540) MARCA:<br/>Serta (Mixta)<br/>(511) CLASE: 20<br/>(210) EXP. NO.: 22/24294<br/>(730) SOLICITANTE:<br/>Serta, Inc.<br/>(220) FECHA SOLICITUD:<br/>29 de abril de 2022</p>                                |  <p>(540) MARCA:<br/>COZY JEANS (Mixta)<br/>(511) CLASE: 25<br/>(210) EXP. NO.: 22/22334<br/>(730) SOLICITANTE:<br/>WEIFEN WU<br/>(220) FECHA SOLICITUD:<br/>21 de abril de 2022</p>                         |
|  <p>(540) MARCA:<br/>EJEANS (Mixta)<br/>(511) CLASE: 25<br/>(210) EXP. NO.: 22/20350<br/>(730) SOLICITANTE:<br/>Kitzia Enterprise, S.R.L.<br/>(220) FECHA SOLICITUD:<br/>8 de abril de 2022</p>                     |  <p>(540) MARCA:<br/>ENTALLE LATINO (Mixta)<br/>(511) CLASE: 25<br/>(210) EXP. NO.: 22/13991<br/>(730) SOLICITANTE:<br/>Yamaiys Minaya Ortega<br/>(220) FECHA SOLICITUD:<br/>11 de marzo de 2022</p>                        |  <p>(540) MARCA:<br/>KIA Movement That Inspires (Mixta)<br/>(511) CLASE: 25<br/>(210) EXP. NO.: 22/21896<br/>(730) SOLICITANTE:<br/>Kia Corporation<br/>(220) FECHA SOLICITUD:<br/>19 de abril de 2022</p>       |  <p>(540) MARCA:<br/>KIA Movement that inspires (Mixta)<br/>(511) CLASE: 28<br/>(210) EXP. NO.: 22/21911<br/>(730) SOLICITANTE:<br/>Kia Corporation<br/>(220) FECHA SOLICITUD:<br/>19 de abril de 2022</p>   |
|  <p>(540) MARCA:<br/>CERVECERÍA PUNTA CANA (Mixta)<br/>(511) CLASE: 32<br/>(210) EXP. NO.: 22/23283<br/>(730) SOLICITANTE:<br/>Cervecería Punta Cana, S.R.L.<br/>(220) FECHA SOLICITUD:<br/>25 de abril de 2022</p> |  <p>(540) MARCA:<br/>bonds (Mixta)<br/>(511) CLASE: 34<br/>(210) EXP. NO.: 22/26393<br/>(730) SOLICITANTE:<br/>Philip Morris Products S.A.<br/>(220) FECHA SOLICITUD:<br/>10 de mayo de 2022</p>                            |  <p>(540) MARCA:<br/>CAESARS (Mixta)<br/>(511) CLASE: 35<br/>(210) EXP. NO.: 22/17732<br/>(730) SOLICITANTE:<br/>Caesars License Company, LLC<br/>(220) FECHA SOLICITUD:<br/>29 de marzo de 2022</p>             |  <p>(540) MARCA:<br/>Club GERMAINE (Mixta)<br/>(511) CLASE: 35<br/>(210) EXP. NO.: 22/22526<br/>(730) SOLICITANTE:<br/>Germaine de Capuccini, S.A.<br/>(220) FECHA SOLICITUD:<br/>21 de abril de 2022</p>    |
|  <p>(540) MARCA:<br/>KIA Movement that inspires (Mixta)<br/>(511) CLASE: 36<br/>(210) EXP. NO.: 22/21912<br/>(730) SOLICITANTE:<br/>Kia Corporation<br/>(220) FECHA SOLICITUD:<br/>19 de abril de 2022</p>          |  <p>(540) MARCA:<br/>PedidosYa Pagos (Mixta)<br/>(511) CLASE: 36<br/>(210) EXP. NO.: 22/23712<br/>(730) SOLICITANTE:<br/>Delivery Hero Latam Marketplace Holding S.A<br/>(220) FECHA SOLICITUD:<br/>27 de abril de 2022</p> |  <p>(540) MARCA:<br/>KIA Movement that inspires (Mixta)<br/>(511) CLASE: 38<br/>(210) EXP. NO.: 22/21913<br/>(730) SOLICITANTE:<br/>Kia Corporation<br/>(220) FECHA SOLICITUD:<br/>19 de abril de 2022</p>       |  <p>(540) MARCA:<br/>KIA Movement that inspires (Mixta)<br/>(511) CLASE: 39<br/>(210) EXP. NO.: 22/21910<br/>(730) SOLICITANTE:<br/>Kia Corporation<br/>(220) FECHA SOLICITUD:<br/>19 de abril de 2022</p>   |
|  <p>(540) MARCA:<br/>KIA Movement that inspires (Mixta)<br/>(511) CLASE: 42<br/>(210) EXP. NO.: 22/21929<br/>(730) SOLICITANTE:<br/>Kia Corporation<br/>(220) FECHA SOLICITUD:<br/>19 de abril de 2022</p>          |  <p>(540) MARCA:<br/>DRBIKE (Mixta)<br/>(511) CLASE: 12, 28<br/>(210) EXP. NO.: 22/23130<br/>(730) SOLICITANTE:<br/>Joy Kie Corporation Limited<br/>(220) FECHA SOLICITUD:<br/>25 de abril de 2022</p>                      |  <p>(540) MARCA:<br/>HILAND (Mixta)<br/>(511) CLASE: 12, 28<br/>(210) EXP. NO.: 22/23142<br/>(730) SOLICITANTE:<br/>Joy Kie Corporation Limited<br/>(220) FECHA SOLICITUD:<br/>25 de abril de 2022</p>           |  <p>(540) MARCA:<br/>NONE COLD (Mixta)<br/>(511) CLASE: 24, 25<br/>(210) EXP. NO.: 20/22688<br/>(730) SOLICITANTE:<br/>NONEIDEAS, S.R.L.<br/>(220) FECHA SOLICITUD:<br/>14 de julio de 2020</p>              |



VIENE DE LA PÁGINA ANTERIOR

|  |  |  |   |
|--|--|--|---|
|  <p>(540) MARCA:<br/>KCG (Mixta)<br/>(511) CLASE: 3, 8<br/>(210) EXP. NO.: 22/18834<br/>(730) SOLICITANTE:<br/>The Gillette Company LLC<br/>(220) FECHA SOLICITUD:<br/>1 de abril de 2022</p>   |  <p>(540) MARCA:<br/>PedidosYa Envíos (Mixta)<br/>(511) CLASE: 35, 42<br/>(210) EXP. NO.: 22/23711<br/>(730) SOLICITANTE:<br/>Delivery Hero Latam<br/>Marketplace Holding S.A.<br/>(220) FECHA SOLICITUD:<br/>27 de abril de 2022</p>     |  <p>(540) MARCA:<br/>RG (Mixta)<br/>(511) CLASE: 6, 20<br/>(210) EXP. NO.: 22/22269<br/>(730) SOLICITANTE:<br/>RMG Fine Imports Corp.<br/>(220) FECHA SOLICITUD:<br/>21 de abril de 2022</p>  |  <p>(540) MARCA:<br/>(Figurativa)<br/>(511) CLASE: 9, 42, 44<br/>(210) EXP. NO.: 22/24363<br/>(730) SOLICITANTE:<br/>Pfizer Inc.<br/>(220) FECHA SOLICITUD:<br/>29 de abril de 2022</p>  |
|  <p>(540) MARCA:<br/>ÁVILA FLEX (Mixta)<br/>(511) CLASE: 1<br/>(210) EXP. NO.: 22/21164<br/>(730) SOLICITANTE:<br/>Eduardo José Delgado Aguilar<br/>(220) FECHA SOLICITUD:<br/>13 de abril de 2022</p>  |  <p>(540) MARCA:<br/>NUTREX (Mixta)<br/>(511) CLASE: 1<br/>(210) EXP. NO.: 20/37822</p> <p>(730) SOLICITANTE:<br/>Westrade Guatemala, S.A.<br/>(220) FECHA SOLICITUD:<br/>30 de septiembre de 2020</p>                                    |  <p>(540) MARCA:<br/>NUTRI-HUMIC (Mixta)<br/>(511) CLASE: 1<br/>(210) EXP. NO.: 22/26240</p> <p>(730) SOLICITANTE:<br/>Ingenio Risaralda S.A.,<br/>PBA Productos<br/>Biotecnológicos S.A.<br/>(220) FECHA SOLICITUD:<br/>10 de mayo de 2022</p>         |  <p>(540) MARCA:<br/>SUR (Mixta)<br/>(511) CLASE: 2<br/>(210) EXP. NO.: 22/22389<br/>(730) SOLICITANTE:<br/>INTERNATIONAL TEK<br/>BRANDS INC<br/>(220) FECHA SOLICITUD:<br/>21 de abril de 2022</p>                                    |
|  <p>(540) MARCA:<br/>C&amp;M PRODUCTOS<br/>QUÍMICOS (Mixta)<br/>(511) CLASE: 3<br/>(210) EXP. NO.: 22/24651<br/>(730) SOLICITANTE:<br/>Juana María Rodríguez<br/>Rodríguez<br/>(220) FECHA SOLICITUD:<br/>3 de mayo de 2022</p>                             |  <p>(540) MARCA:<br/>Camila &amp; Keila Product<br/>(Mixta)<br/>(511) CLASE: 3<br/>(210) EXP. NO.: 22/21138<br/>(730) SOLICITANTE:<br/>Keila Esther Báez Bautista<br/>(220) FECHA SOLICITUD:<br/>11 de mayo de 2022</p>                  |  <p>(540) MARCA:<br/>CONAT PLUS (Mixta)<br/>(511) CLASE: 3<br/>(210) EXP. NO.: 22/26100<br/>(730) SOLICITANTE:<br/>Bianca Mercedes Susana<br/>Pérez<br/>(220) FECHA SOLICITUD:<br/>9 de mayo de 2022</p>   |  <p>(540) MARCA:<br/>CUABAMAX DEL CARIBE<br/>(Mixta)<br/>(511) CLASE: 3<br/>(210) EXP. NO.: 22/26126<br/>(730) SOLICITANTE:<br/>HACK LTD.<br/>(220) FECHA SOLICITUD:<br/>10 de mayo de 2022</p>  |
|  <p>(540) MARCA:<br/>Diamond Hair Lsem (Mixta)<br/>(511) CLASE: 3<br/>(210) EXP. NO.: 21/9339<br/>(730) SOLICITANTE:<br/>Engels Manuel Salvador<br/>Matos / Leidy Stephany<br/>López Encarnación<br/>(220) FECHA SOLICITUD:<br/>19 de febrero de 2021</p> |  <p>(540) MARCA:<br/>Facial HEALTH (Mixta)<br/>(511) CLASE: 3<br/>(210) EXP. NO.: 22/18536<br/>(730) SOLICITANTE:<br/>ALFRAMIR SAS.<br/>(220) FECHA SOLICITUD:<br/>31 de marzo de 2022</p>  |  <p>(540) MARCA:<br/>GOOD LUCK AGUA DE<br/>FORTUNA (Mixta)<br/>(511) CLASE: 3<br/>(210) EXP. NO.: 22/2189<br/>(730) SOLICITANTE:<br/>Rolando Peralta Hernández /<br/>José Luis Suriel Castillo<br/>(220) FECHA SOLICITUD:<br/>21 de marzo de 2022</p> |  <p>(540) MARCA:<br/>Hastry's LA RUBIA BELLA<br/>(Mixta)<br/>(511) CLASE: 3<br/>(210) EXP. NO.: 22/16981<br/>(730) SOLICITANTE:<br/>Cesar Alberto Nicolás Viñals<br/>García<br/>(220) FECHA SOLICITUD:<br/>24 de marzo de 2022</p>   |
|  <p>(540) MARCA:<br/>JP Silk Hair Natural (Mixta)<br/>(511) CLASE: 3<br/>(210) EXP. NO.: 22/23649<br/>(730) SOLICITANTE:<br/>Pamela Roberta Juliao López<br/>(220) FECHA SOLICITUD:<br/>27 de abril de 2022</p>   |  <p>(540) MARCA:<br/>MIXBLEND (Mixta)<br/>(511) CLASE: 3<br/>(210) EXP. NO.: 22/25411</p> <p>(730) SOLICITANTE:<br/>MARGARMM ORGANIC,<br/>S.R.L.<br/>(220) FECHA SOLICITUD:<br/>6 de mayo de 2022</p>                                   |  <p>(540) MARCA:<br/>Nicolas Distribuidor (Mixta)<br/>(511) CLASE: 3<br/>(210) EXP. NO.: 22/16982<br/>(730) SOLICITANTE:<br/>César Alberto Nicolás Viñals<br/>García<br/>(220) FECHA SOLICITUD:<br/>20 de abril de 2022</p>                           |  <p>(540) MARCA:<br/>Productos BriSur (Mixta)<br/>(511) CLASE: 3<br/>(210) EXP. NO.: 22/25195<br/>(730) SOLICITANTE:<br/>Félix Fernando Payano<br/>(220) FECHA SOLICITUD:<br/>5 de mayo de 2022</p>                                  |
|  <p>(540) MARCA:<br/>SCALPERS (Mixta)<br/>(511) CLASE: 3<br/>(210) EXP. NO.: 22/22659<br/>(730) SOLICITANTE:<br/>Scalpwers Fashion, SL<br/>(220) FECHA SOLICITUD:<br/>22 de abril de 2022</p>   |  <p>(540) MARCA:<br/>STK (Mixta)<br/>(511) CLASE: 3<br/>(210) EXP. NO.: 22/20014<br/>(730) SOLICITANTE:<br/>José Walterio Jourdain Solís<br/>/ Claire Josefina Jourdain<br/>Solís<br/>(220) FECHA SOLICITUD:<br/>7 de abril de 2022</p> |  <p>(540) MARCA:<br/>Valac Milokan (Mixta)<br/>(511) CLASE: 3<br/>(210) EXP. NO.: 22/23458<br/>(730) SOLICITANTE:<br/>Enrique Antonio Esqueta<br/>Santana<br/>(220) FECHA SOLICITUD:<br/>26 de abril de 2022</p>                                      |  <p>(540) MARCA:<br/>Yaretyz Organic (Mixta)<br/>(511) CLASE: 3<br/>(210) EXP. NO.: 22/20056<br/>(730) SOLICITANTE:<br/>Rogelia Amezcua Miranda<br/>(220) FECHA SOLICITUD:<br/>27 de abril de 2022</p>                               |
|  <p>(540) MARCA:<br/>LTH (Mixta)<br/>(511) CLASE: 4<br/>(210) EXP. NO.: 22/24662<br/>(730) SOLICITANTE:<br/>CPS Technology Holdings LLC<br/>(220) FECHA SOLICITUD:<br/>3 de mayo de 2022</p>  |  <p>(540) MARCA:<br/>CUABAMAX DEL CARIBE<br/>(Mixta)<br/>(511) CLASE: 5<br/>(210) EXP. NO.: 22/26127<br/>(730) SOLICITANTE:<br/>HACK LTD.<br/>(220) FECHA SOLICITUD:<br/>10 de mayo de 2022</p>   |  <p>(540) MARCA:<br/>FLOR DE NIM NATURALS<br/>(Mixta)<br/>(511) CLASE: 5<br/>(210) EXP. NO.: 22/25785<br/>(730) SOLICITANTE:<br/>BIZ-DEV HOLDINGS, S.R.L.<br/>(220) FECHA SOLICITUD:<br/>9 de mayo de 2022</p>  |  <p>(540) MARCA:<br/>Green Cotton (Mixta)<br/>(511) CLASE: 5<br/>(210) EXP. NO.: 22/17785<br/>(730) SOLICITANTE:<br/>Distribuidora Farmacéutica<br/>Ermell DISFARMELL, S.R.L.<br/>(220) FECHA SOLICITUD:<br/>29 de marzo de 2022</p> |
|  <p>(540) MARCA:<br/>HuveNutra (Mixta)<br/>(511) CLASE: 5<br/>(210) EXP. NO.: 21/63038<br/>(730) SOLICITANTE:<br/>HUVEPHARMA EOOD<br/>(220) FECHA SOLICITUD:<br/>9 de noviembre de 2021</p>   |  <p>(540) MARCA:<br/>MUSCLE STAR (Mixta)<br/>(511) CLASE: 5<br/>(210) EXP. NO.: 22/24177<br/>(730) SOLICITANTE:<br/>Katherine Altgracia<br/>Germosén Acosta<br/>(220) FECHA SOLICITUD:<br/>29 de abril de 2022</p>                      |  <p>(540) MARCA:<br/>NUTRI STAR (Mixta)<br/>(511) CLASE: 5<br/>(210) EXP. NO.: 22/24180<br/>(730) SOLICITANTE:<br/>Katherine Altgracia<br/>Germosén Acosta<br/>(220) FECHA SOLICITUD:<br/>29 de abril de 2022</p>                                     |  <p>(540) MARCA:<br/>Salutte DRA. ACOSTA THEN<br/>(Mixta)<br/>(511) CLASE: 5<br/>(210) EXP. NO.: 21/66487<br/>(730) SOLICITANTE:<br/>Acro Salutte Clinic, S.R.L.<br/>(220) FECHA SOLICITUD:<br/>29 de noviembre de 2021</p>          |
|  <p>(540) MARCA:<br/>ULTRA KLIN (Mixta)<br/>(511) CLASE: 5<br/>(210) EXP. NO.: 22/26562<br/>(730) SOLICITANTE:<br/>Industria La Popular, S.A.<br/>(220) FECHA SOLICITUD:<br/>11 de mayo de 2022</p>   |  <p>(540) MARCA:<br/>Baolinen BATTERY (Mixta)<br/>(511) CLASE: 9<br/>(210) EXP. NO.: 22/23048<br/>(730) SOLICITANTE:<br/>JIANRONG WU<br/>(220) FECHA SOLICITUD:<br/>25 de abril de 2022</p>   |  <p>(540) MARCA:<br/>BionicTek (Mixta)<br/>(511) CLASE: 9<br/>(210) EXP. NO.: 22/21713<br/>(730) SOLICITANTE:<br/>Moises Miguel Ureña García<br/>(220) FECHA SOLICITUD:<br/>12 de mayo de 2022</p>  |  <p>(540) MARCA:<br/>Galileo (Mixta)<br/>(511) CLASE: 9<br/>(210) EXP. NO.: 22/21717<br/>(730) SOLICITANTE:<br/>Rodrigo Delgado Florez Estrada<br/>(220) FECHA SOLICITUD:<br/>19 de abril de 2022</p>                                |
|  <p>(540) MARCA:<br/>TIANNENG (Mixta)<br/>(511) CLASE: 9<br/>(210) EXP. NO.: 22/20779<br/>(730) SOLICITANTE:<br/>Tianneng Battery Group CO.,<br/>LTD.<br/>(220) FECHA SOLICITUD:<br/>11 de abril de 2022</p>  |  <p>(540) MARCA:<br/>Zähe (Mixta)<br/>(511) CLASE: 9<br/>(210) EXP. NO.: 21/65578<br/>(730) SOLICITANTE:<br/>ANAND CONCAST LIMITED<br/>(220) FECHA SOLICITUD:<br/>23 de noviembre de 2021</p>   |  <p>(540) MARCA:<br/>zoom (Mixta)<br/>(511) CLASE: 9<br/>(210) EXP. NO.: 22/23922<br/>(730) SOLICITANTE:<br/>Zoom Video Communications,<br/>Inc.<br/>(220) FECHA SOLICITUD:<br/>28 de abril de 2022</p>   |  <p>(540) MARCA:<br/>A ALIANÇA (Mixta)<br/>(511) CLASE: 11<br/>(210) EXP. NO.: 22/24475<br/>(730) SOLICITANTE:<br/>ALIANÇA METALURGICA S/A<br/>(220) FECHA SOLICITUD:<br/>3 de mayo de 2022</p>                                      |

PASA A LA PÁGINA SIGUIENTE



VIENE DE LA PÁGINA ANTERIOR

|   |   |   |   |
|---|---|---|---|
|  <p>(540) MARCA:<br/>MAX LED (Mixta)<br/>(511) CLASE: 11<br/>(210) EXP. NO.: 22/20815<br/>(730) SOLICITANTE:<br/>Zuleika Lucía Soriano Ferreira<br/>(220) FECHA SOLICITUD:<br/>12 de abril de 2022</p>   |  <p>(540) MARCA:<br/>ITALGRES (Mixta)<br/>(511) CLASE: 21<br/>(210) EXP. NO.: 22/23300<br/>(730) SOLICITANTE:<br/>Rafael Enrique Ginnari Morillo<br/>(220) FECHA SOLICITUD:<br/>26 de abril de 2022</p>  |  <p>(540) MARCA:<br/>DBA ATELIER (Mixta)<br/>(511) CLASE: 25<br/>(210) EXP. NO.: 22/24661<br/>(730) SOLICITANTE:<br/>Karumi Ulina Suazo Castillo<br/>(220) FECHA SOLICITUD:<br/>3 de mayo de 2022</p>  |  <p>(540) MARCA:<br/>DOMI (Mixta)<br/>(511) CLASE: 25<br/>(210) EXP. NO.: 22/18780<br/>(730) SOLICITANTE:<br/>ARTE PERSONALIZADO RIG,<br/>S.R.L.<br/>(220) FECHA SOLICITUD:<br/>1 de abril de 2022</p>   |
|  <p>(540) MARCA:<br/>KARUMI SUAZO (Mixta)<br/>(511) CLASE: 25<br/>(210) EXP. NO.: 22/24646<br/>(730) SOLICITANTE:<br/>Karumi Ulina Suazo Castillo<br/>(220) FECHA SOLICITUD:<br/>3 de mayo de 2022</p>   |  <p>(540) MARCA:<br/>KAYSER (Mixta)<br/>(511) CLASE: 25<br/>(210) EXP. NO.: 22/9515<br/>(730) SOLICITANTE:<br/>Inversiones Holding Kayser<br/>SpA<br/>(220) FECHA SOLICITUD:<br/>21 de febrero de 2022</p>   |  <p>(540) MARCA:<br/>LIQUID BLUE (Mixta)<br/>(511) CLASE: 25<br/>(210) EXP. NO.: 22/25783<br/>(730) SOLICITANTE:<br/>LIQUID BLUE, S.R.L.<br/>(220) FECHA SOLICITUD:<br/>6 de mayo de 2022</p>  |  <p>(540) MARCA:<br/>VERMONT AUTHENTIC<br/>JEANS (Mixta)<br/>(511) CLASE: 25<br/>(210) EXP. NO.: 22/19456<br/>(730) SOLICITANTE:<br/>Delirio Beliguette Charles<br/>(220) FECHA SOLICITUD:<br/>10 de mayo de 2022</p>  |
|  <p>(540) MARCA:<br/>IYRA VIENNA (Mixta)<br/>(511) CLASE: 26<br/>(210) EXP. NO.: 22/16980<br/>(730) SOLICITANTE:<br/>César Alberto Nicolás Viñals<br/>García<br/>(220) FECHA SOLICITUD:<br/>20 de abril de 2022</p>   |  <p>(540) MARCA:<br/>DON CONEJO (Mixta)<br/>(511) CLASE: 29<br/>(210) EXP. NO.: 22/9446<br/>(730) SOLICITANTE:<br/>GAC Meat Agroindustrial,<br/>S.R.L.<br/>(220) FECHA SOLICITUD:<br/>18 de febrero de 2022</p>   |  <p>(540) MARCA:<br/>FRANTOIO Santa Lucía SL<br/>(Mixta)<br/>(511) CLASE: 29<br/>(210) EXP. NO.: 22/21898<br/>(730) SOLICITANTE:<br/>Luis Francisco Quiñones Cabral<br/>(220) FECHA SOLICITUD:<br/>19 de abril de 2022</p>   |  <p>(540) MARCA:<br/>GAC VAKUNO MEAT &amp; MILK<br/>(Mixta)<br/>(511) CLASE: 29<br/>(210) EXP. NO.: 22/17175<br/>(730) SOLICITANTE:<br/>GAC Meat Agroindustrial, S.R.L.<br/>(220) FECHA SOLICITUD:<br/>25 de marzo de 2022</p>  |
|  <p>(540) MARCA:<br/>Huevos Valle Real (Mixta)<br/>(511) CLASE: 29<br/>(210) EXP. NO.: 22/26409<br/>(730) SOLICITANTE:<br/>Juan José Costa Caamaño /<br/>Agropecuaria Costa Jiménez,<br/>SRL<br/>(220) FECHA SOLICITUD:<br/>11 de mayo de 2022</p>                                   |  <p>(540) MARCA:<br/>LATTE Bianco (Mixta)<br/>(511) CLASE: 29<br/>(210) EXP. NO.: 22/24870<br/>(730) SOLICITANTE:<br/>Lácteos Flor De Burgos S.L.<br/>(220) FECHA SOLICITUD:<br/>4 de mayo de 2022</p>   |  <p>(540) MARCA:<br/>Alimentos Comso (Mixta)<br/>(511) CLASE: 30<br/>(210) EXP. NO.: 22/23331<br/>(730) SOLICITANTE:<br/>Luis Alejandro Ávila Ponce<br/>(220) FECHA SOLICITUD:<br/>26 de abril de 2022</p>   |  <p>(540) MARCA:<br/>ARROZ DOS PINOS (Mixta)<br/>(511) CLASE: 30<br/>(210) EXP. NO.: 22/26877<br/>(730) SOLICITANTE:<br/>Cooperativa de Servicios<br/>Múltiples Los Arroceros, Inc.<br/>(220) FECHA SOLICITUD:<br/>12 de mayo de 2022</p>                                  |
|  <p>(540) MARCA:<br/>ARROZ DOS PINOS Premium<br/>(Mixta)<br/>(511) CLASE: 30<br/>(210) EXP. NO.: 22/26903<br/>(730) SOLICITANTE:<br/>Cooperativa de Servicios<br/>Múltiples Los Arroceros, Inc.<br/>(220) FECHA SOLICITUD:<br/>12 de mayo de 2022</p>                                |  <p>(540) MARCA:<br/>CANTINESA (Mixta)<br/>(511) CLASE: 30<br/>(210) EXP. NO.: 22/5233<br/>(730) SOLICITANTE:<br/>CMI IP HOLDING<br/>(220) FECHA SOLICITUD:<br/>1 de febrero de 2022</p>   |  <p>(540) MARCA:<br/>Gofio Don Pablo (Mixta)<br/>(511) CLASE: 30<br/>(210) EXP. NO.: 21/70819<br/>(730) SOLICITANTE:<br/>Fernando Mejía Castillo<br/>(220) FECHA SOLICITUD:<br/>28 de diciembre de 2021</p>  |  <p>(540) MARCA:<br/>INSTAVENA MIX (Mixta)<br/>(511) CLASE: 30<br/>(210) EXP. NO.: 22/22073<br/>(730) SOLICITANTE:<br/>HACK LTD.<br/>(220) FECHA SOLICITUD:<br/>20 de abril de 2022</p>  |
|  <p>(540) MARCA:<br/>L&amp;M Tu Marquesa (Mixta)<br/>(511) CLASE: 30<br/>(210) EXP. NO.: 22/22866<br/>(730) SOLICITANTE:<br/>L&amp;M TU MARQUESA, S.R.L.<br/>(220) FECHA SOLICITUD:<br/>25 de abril de 2022</p>  |  <p>(540) MARCA:<br/>Vitacereal Forte (Mixta)<br/>(511) CLASE: 30<br/>(210) EXP. NO.: 22/22071<br/>(730) SOLICITANTE:<br/>HACK LTD.<br/>(220) FECHA SOLICITUD:<br/>20 de abril de 2022</p>   |  <p>(540) MARCA:<br/>Agua Aiden (Mixta)<br/>(511) CLASE: 32<br/>(210) EXP. NO.: 22/18445<br/>(730) SOLICITANTE:<br/>Ignacio Silvestre Morla<br/>(220) FECHA SOLICITUD:<br/>31 de marzo de 2022</p>   |  <p>(540) MARCA:<br/>BARCELÓ IMPERIAL Rare<br/>Blends MAPLE CASK (Mixta)<br/>(511) CLASE: 33<br/>(210) EXP. NO.: 22/16740<br/>(730) SOLICITANTE:<br/>Rones Finos Del Caribe S.L.<br/>(220) FECHA SOLICITUD:<br/>23 de marzo de 2022</p>                                    |
|  <p>(540) MARCA:<br/>BARCELÓ IMPERIAL Rare<br/>Blends MIZUNARA CASK<br/>(Mixta)<br/>(511) CLASE: 33<br/>(210) EXP. NO.: 22/16736<br/>(730) SOLICITANTE:<br/>Rones Finos Del Caribe S.L.<br/>(220) FECHA SOLICITUD:<br/>24 de marzo de 2022</p>                                       |  <p>(540) MARCA:<br/>BARCELÓ IMPERIAL Rare<br/>Blends PORTO CASK (Mixta)<br/>(511) CLASE: 33<br/>(210) EXP. NO.: 22/16737<br/>(730) SOLICITANTE:<br/>Rones Finos Del Caribe S.L.<br/>(220) FECHA SOLICITUD:<br/>24 de marzo de 2022</p>  |  <p>(540) MARCA:<br/>PADROTE (Mixta)<br/>(511) CLASE: 33<br/>(210) EXP. NO.: 22/26710<br/>(730) SOLICITANTE:<br/>Veleiro Group, S.A.<br/>(220) FECHA SOLICITUD:<br/>12 de mayo de 2022</p>   |  <p>(540) MARCA:<br/>Jowell by Willis Cabrera<br/>(Mixta)<br/>(511) CLASE: 34<br/>(210) EXP. NO.: 22/7922<br/>(730) SOLICITANTE:<br/>Willis Antonio Cabrera Rivas /<br/>Yvelisse Del Carmen Almonte<br/>Rodríguez<br/>(220) FECHA SOLICITUD:<br/>14 de febrero de 2022</p> |
|  <p>(540) MARCA:<br/>NATURA CIGAR COMPANY<br/>(Mixta)<br/>(511) CLASE: 34<br/>(210) EXP. NO.: 22/26137<br/>(730) SOLICITANTE:<br/>Natura Fields, S.R.L.<br/>(220) FECHA SOLICITUD:<br/>10 de mayo de 2022</p>  |  <p>(540) MARCA:<br/>VICEROY (Mixta)<br/>(511) CLASE: 34<br/>(210) EXP. NO.: 22/17646<br/>(730) SOLICITANTE:<br/>British American Tobacco<br/>(Brands) Inc.<br/>(220) FECHA SOLICITUD:<br/>28 de marzo de 2022</p>   |  <p>(540) MARCA:<br/>Denova Pharmaceutical<br/>(Mixta)<br/>(511) CLASE: 35<br/>(210) EXP. NO.: 22/18147<br/>(730) SOLICITANTE:<br/>Denova Pharmaceutical S.A.S.<br/>(220) FECHA SOLICITUD:<br/>30 de marzo de 2022</p>   |  <p>(540) MARCA:<br/>GRUPO MEGA SUBASTAS<br/>(Mixta)<br/>(511) CLASE: 35<br/>(210) EXP. NO.: 22/11773<br/>(730) SOLICITANTE:<br/>Megasubastas, Sociedad<br/>Anónima<br/>(220) FECHA SOLICITUD:<br/>1 de marzo de 2022</p>  |
|  <p>(540) MARCA:<br/>JUNSU (Mixta)<br/>(511) CLASE: 35<br/>(210) EXP. NO.: 22/25087<br/>(730) SOLICITANTE:<br/>Junsu, S.R.L.<br/>(220) FECHA SOLICITUD:<br/>5 de mayo de 2022</p>  |  <p>(540) MARCA:<br/>tv TALENTVUE (Mixta)<br/>(511) CLASE: 35<br/>(210) EXP. NO.: 22/20352<br/>(730) SOLICITANTE:<br/>Cristal Montero Benzan<br/>(220) FECHA SOLICITUD:<br/>8 de abril de 2022</p>   |  <p>(540) MARCA:<br/>(Figurativa)<br/>(511) CLASE: 36<br/>(210) EXP. NO.: 22/26389<br/>(730) SOLICITANTE:<br/>Silvestre Felipe José Aybar<br/>Sánchez<br/>(220) FECHA SOLICITUD:<br/>10 de mayo de 2022</p>  |  <p>(540) MARCA:<br/>(Figurativa)<br/>(511) CLASE: 36<br/>(210) EXP. NO.: 22/27037<br/>(730) SOLICITANTE:<br/>BANCO DE AHORRO Y<br/>CRÉDITO CONFISA, S.A. /<br/>CORPORACIÓN DE CRÉDITO<br/>LEASING CONFISA, S.A.<br/>(220) FECHA SOLICITUD:<br/>13 de mayo de 2022</p>     |
|  <p>(540) MARCA:<br/>AUTO CONFISA (Mixta)<br/>(511) CLASE: 36<br/>(210) EXP. NO.: 22/27046<br/>(730) SOLICITANTE:<br/>BANCO DE AHORRO Y</p> <p>CRÉDITO CONFISA, S.A.<br/>/ CORPORACIÓN DE<br/>CRÉDITO LEASING<br/>CONFISA, S.A<br/>(220) FECHA SOLICITUD:<br/>13 de mayo de 2022</p> |  <p>(540) MARCA:<br/>AUTO CONFISA (Mixta)<br/>(511) CLASE: 36<br/>(210) EXP. NO.: 22/27047<br/>(730) SOLICITANTE:<br/>BANCO DE AHORRO Y<br/>CRÉDITO CONFISA, S.A. /<br/>CORPORACIÓN DE CRÉDITO<br/>LEASING CONFISA, S.A.<br/>(220) FECHA SOLICITUD:<br/>13 de mayo de 2022</p> |  <p>(540) MARCA:<br/>AUTO CONFISA (Mixta)<br/>(511) CLASE: 36<br/>(210) EXP. NO.: 22/27048<br/>(730) SOLICITANTE:<br/>BANCO DE AHORRO Y<br/>CRÉDITO CONFISA, S.A. /<br/>CORPORACIÓN DE CRÉDITO<br/>LEASING CONFISA, S.A.<br/>(220) FECHA SOLICITUD:<br/>13 de mayo de 2022</p> |  <p>(540) MARCA:<br/>BANCO CONFISA DE<br/>AHORRO Y CRÉDITO<br/>(Mixta)<br/>(511) CLASE: 36<br/>(210) EXP. NO.: 22/24614<br/>(730) SOLICITANTE:<br/>Banco de Ahorro y Crédito<br/>Confisa, S.A.<br/>(220) FECHA SOLICITUD:<br/>3 de mayo de 2022</p>                        |



VIENE DE LA PÁGINA ANTERIOR

|   |  |  |  |
|---|--|--|--|
|  <p>(540) MARCA:<br/>BANCO CONFISA DE AHORRO Y CRÉDITO (Mixta)<br/>(511) CLASE: 36<br/>(210) EXP. NO.: 22/24615<br/>(730) SOLICITANTE:<br/>Banco de Ahorro y Crédito Confisa, S.A.<br/>(220) FECHA SOLICITUD:<br/>3 de mayo de 2022</p>          |  <p>(540) MARCA:<br/>Corporación de Crédito Leasing Confisa (Mixta)<br/>(511) CLASE: 36<br/>(210) EXP. NO.: 22/24617<br/>(730) SOLICITANTE:<br/>Corporación de Crédito Leasing Confisa, S.A.<br/>(220) FECHA SOLICITUD:<br/>3 de mayo de 2022</p>         |  <p>(540) MARCA:<br/>Corporación de Crédito Leasing Confisa (Mixta)<br/>(511) CLASE: 36<br/>(210) EXP. NO.: 22/24616<br/>(730) SOLICITANTE:<br/>Corporación de Crédito Leasing Confisa, S.A.<br/>(220) FECHA SOLICITUD:<br/>3 de mayo de 2022</p> |  <p>(540) MARCA:<br/>GREENY CRECER (Mixta)<br/>(511) CLASE: 36<br/>(210) EXP. NO.: 22/16409<br/>(730) SOLICITANTE:<br/>AFP Crecer, S. A.<br/>(220) FECHA SOLICITUD:<br/>23 de marzo de 2022</p>                                     |
|  <p>(540) MARCA:<br/>Leasing Confisa, BANCO DE AHORRO Y CRÉDITO (Mixta)<br/>(511) CLASE: 36<br/>(210) EXP. NO.: 22/26384<br/>(730) SOLICITANTE:<br/>Silvestre Felipe José F. Aybar Sánchez<br/>(220) FECHA SOLICITUD:<br/>10 de mayo de 2022</p> |  <p>(540) MARCA:<br/>Leasing Confisa BANCO DE AHORRO Y CRÉDITO (Mixta)<br/>(511) CLASE: 36<br/>(210) EXP. NO.: 22/26385<br/>(730) SOLICITANTE:<br/>Silvestre Felipe José F. Aybar Sánchez<br/>(220) FECHA SOLICITUD:<br/>10 de mayo de 2022</p>           |  <p>(540) MARCA:<br/>Leasing Confisa BANCO DE AHORRO Y CRÉDITO (Mixta)<br/>(511) CLASE: 36<br/>(210) EXP. NO.: 22/26386<br/>(730) SOLICITANTE:<br/>Silvestre Felipe José F. Aybar Sánchez<br/>(220) FECHA SOLICITUD:<br/>10 de mayo de 2022</p>   |  <p>(540) MARCA:<br/>CONSTRUCTORA ROGONZI (Mixta)<br/>(511) CLASE: 37<br/>(210) EXP. NO.: 21/51839<br/>(730) SOLICITANTE:<br/>Robert Alexander González Cruz<br/>(220) FECHA SOLICITUD:<br/>14 de septiembre de 2021</p>            |
|  <p>(540) MARCA:<br/>ABSOLUTE REDES (Mixta)<br/>(511) CLASE: 38<br/>(210) EXP. NO.: 22/22246<br/>(730) SOLICITANTE:<br/>Absolute Comunicaciones, E.I.R.L.<br/>(220) FECHA SOLICITUD:<br/>21 de abril de 2022</p>                                 |  <p>(540) MARCA:<br/>zoom (Mixta)<br/>(511) CLASE: 38<br/>(210) EXP. NO.: 22/23920<br/>(730) SOLICITANTE:<br/>Zoom Video Communications, Inc.<br/>(220) FECHA SOLICITUD:<br/>28 de abril de 2022</p>  |  <p>(540) MARCA:<br/>contigo DMC Travel &amp; Experiences (Mixta)<br/>(511) CLASE: 39<br/>(210) EXP. NO.: 22/9152<br/>(730) SOLICITANTE:<br/>Jumbo Tours España S.L.U.<br/>(220) FECHA SOLICITUD:<br/>17 de febrero de 2022</p>                   |  <p>(540) MARCA:<br/>KUKAMAR EXPRESS (Mixta)<br/>(511) CLASE: 39<br/>(210) EXP. NO.: 22/23309<br/>(730) SOLICITANTE:<br/>TURAMAR S.A.<br/>(220) FECHA SOLICITUD:<br/>26 de abril de 2022</p>  |
|  <p>(540) MARCA:<br/>DBA ESCUELA DE MODA Y CREATIVIDAD (Mixta)<br/>(511) CLASE: 41<br/>(210) EXP. NO.: 22/24642<br/>(730) SOLICITANTE:<br/>Karumi Ulina Suazo Castillo<br/>(220) FECHA SOLICITUD:<br/>3 de mayo de 2022</p>                    |  <p>(540) MARCA:<br/>DBA GROUP (Mixta)<br/>(511) CLASE: 41<br/>(210) EXP. NO.: 22/24641<br/>(730) SOLICITANTE:<br/>Karumi Ulina Suazo Castillo<br/>(220) FECHA SOLICITUD:<br/>3 de mayo de 2022</p>   |  <p>(540) MARCA:<br/>MECANICOS RD Germall Rosario (Mixta)<br/>(511) CLASE: 41<br/>(210) EXP. NO.: 22/23827<br/>(730) SOLICITANTE:<br/>Germall José Rosario Peña<br/>(220) FECHA SOLICITUD:<br/>27 de abril de 2022</p>                          |  <p>(540) MARCA:<br/>My Healing Space by Laura Minaya (Mixta)<br/>(511) CLASE: 41<br/>(210) EXP. NO.: 22/5757<br/>(730) SOLICITANTE:<br/>Laura Victoria Minaya Santelises<br/>(220) FECHA SOLICITUD:<br/>3 de febrero de 2022</p> |
|  <p>(540) MARCA:<br/>NOS VEMOS A LAS 10, con Seliné (Mixta)<br/>(511) CLASE: 41<br/>(210) EXP. NO.: 22/23737<br/>(730) SOLICITANTE:<br/>Fanny Selines Méndez Simono<br/>(220) FECHA SOLICITUD:<br/>27 de abril de 2022</p>                     |  <p>(540) MARCA:<br/>REGALANDO SONRISAS DE ALEGRÍA (Mixta)<br/>(511) CLASE: 41<br/>(210) EXP. NO.: 22/13133<br/>(730) SOLICITANTE:<br/>Rosaudi Argentina Alcántara Melenciano<br/>(220) FECHA SOLICITUD:<br/>8 de marzo de 2022</p>                     |  <p>(540) MARCA:<br/>Wanamaru Style (Mixta)<br/>(511) CLASE: 41<br/>(210) EXP. NO.: 22/23414<br/>(730) SOLICITANTE:<br/>Cesar Augusto Hurtado Cardozo<br/>(220) FECHA SOLICITUD:<br/>26 de abril de 2022</p>                                    |  <p>(540) MARCA:<br/>Snow Eats (Mixta)<br/>(511) CLASE: 42<br/>(210) EXP. NO.: 22/15080<br/>(730) SOLICITANTE:<br/>Brayan Michael Nieves Báez<br/>(220) FECHA SOLICITUD:<br/>16 de marzo de 2022</p>                              |
|  <p>(540) MARCA:<br/>ZOOM (Mixta)<br/>(511) CLASE: 42<br/>(210) EXP. NO.: 22/23915<br/>(730) SOLICITANTE:<br/>Zoom Video Communications, Inc<br/>(220) FECHA SOLICITUD:<br/>28 de abril de 2022</p>  |  <p>(540) MARCA:<br/>AS FOOD AS IT GETS (Mixta)<br/>(511) CLASE: 43<br/>(210) EXP. NO.: 22/26510<br/>(730) SOLICITANTE:<br/>4 CONNECTION LLC<br/>(220) FECHA SOLICITUD:<br/>11 de mayo de 2022</p>  |  <p>(540) MARCA:<br/>Chilango BY CASA DE CAMPO (Mixta)<br/>(511) CLASE: 43<br/>(210) EXP. NO.: 19/10250<br/>(730) SOLICITANTE:<br/>Costasur Dominicana, S.A.<br/>(220) FECHA SOLICITUD:<br/>7 de marzo de 2019</p>                              |  <p>(540) MARCA:<br/>ELEMENTS TROPICAL BEACH VILLAGE (Mixta)<br/>(511) CLASE: 43<br/>(210) EXP. NO.: 22/22221<br/>(730) SOLICITANTE:<br/>CREAZIONI SRL<br/>(220) FECHA SOLICITUD:<br/>20 de abril de 2022</p>                     |
|  <p>(540) MARCA:<br/>FLOVA BY FABIOLA FLORENCIO (Mixta)<br/>(511) CLASE: 43<br/>(210) EXP. NO.: 22/23787<br/>(730) SOLICITANTE:<br/>Flova, S.R.L.<br/>(220) FECHA SOLICITUD:<br/>27 de abril de 2022</p>                                       |  <p>(540) MARCA:<br/>PALAZZO LUXURY COLLECTION (Mixta)<br/>(511) CLASE: 43<br/>(210) EXP. NO.: 22/9203<br/>(730) SOLICITANTE:<br/>KAYA TURISTIK TESISLERI TITREYENGÖL OTELCILIK ANONIM SIRKETI<br/>(220) FECHA SOLICITUD:<br/>18 de febrero de 2022</p> |  <p>(540) MARCA:<br/>Squeeze! JUICE BAR BY CASA DE CAMPO (Mixta)<br/>(511) CLASE: 43<br/>(210) EXP. NO.: 19/10244<br/>(730) SOLICITANTE:<br/>Costasur Dominicana, S.A.<br/>(220) FECHA SOLICITUD:<br/>7 de marzo de 2019</p>                    |  <p>(540) MARCA:<br/>CABARETE WATERSPORT CAPITAL OF THE WORLD (Mixta)<br/>(511) CLASE: 45<br/>(210) EXP. NO.: 22/25784<br/>(730) SOLICITANTE:<br/>Liquid Blue, S.R.L.<br/>(220) FECHA SOLICITUD:<br/>6 de mayo de 2022</p>        |
|  <p>(540) MARCA:<br/>HG JURÍDICO.COM (Mixta)<br/>(511) CLASE: 45<br/>(210) EXP. NO.: 22/25237<br/>(730) SOLICITANTE:<br/>Héctor González Adame<br/>(220) FECHA SOLICITUD:<br/>5 de mayo de 2022</p>  |  <p>(540) MARCA:<br/>LACHAPEL TORIBIO ABOGADOS (Mixta)<br/>(511) CLASE: 45<br/>(210) EXP. NO.: 22/25094<br/>(730) SOLICITANTE:<br/>Alfredo Israel Lachapel<br/>(220) FECHA SOLICITUD:<br/>5 de mayo de 2022</p>   |  <p>(540) MARCA:<br/>B BESTENFELDEN (Mixta)<br/>(511) CLASE: 1, 5<br/>(210) EXP. NO.: 22/26302<br/>(730) SOLICITANTE:<br/>BESTENFELDEN DOMINICANA, S.R.L.<br/>(220) FECHA SOLICITUD:<br/>10 de mayo de 2022</p>                                 |  <p>(540) MARCA:<br/>FONTIZ (Mixta)<br/>(511) CLASE: 11, 19, 20<br/>(210) EXP. NO.: 22/20073<br/>(730) SOLICITANTE:<br/>CBW Arte Cerámico, S.R.L.<br/>(220) FECHA SOLICITUD:<br/>7 de abril de 2022</p>                           |
|  <p>(540) MARCA:<br/>JoyStar (Mixta)<br/>(511) CLASE: 12, 28<br/>(210) EXP. NO.: 22/23124<br/>(730) SOLICITANTE:<br/>Joy Kie Corporation Limited<br/>(220) FECHA SOLICITUD:<br/>25 de abril de 2022</p>  |  <p>(540) MARCA:<br/>NASHIRA ARNO (Mixta)<br/>(511) CLASE: 14, 25, 26<br/>(210) EXP. NO.: 22/23122<br/>(730) SOLICITANTE:<br/>Lidia Nashira Arno García<br/>(220) FECHA SOLICITUD:<br/>25 de abril de 2022</p>  |  <p>(540) MARCA:<br/>RENEW MAG REVISTA ESPECIALIZADA DE SALUD (Mixta)<br/>(511) CLASE: 16, 41<br/>(210) EXP. NO.: 22/21134<br/>(730) SOLICITANTE:<br/>Patricia Turbi Nuñez De Ferrer<br/>(220) FECHA SOLICITUD:<br/>13 de abril de 2022</p>     |  <p>(540) MARCA:<br/>(Figurativa)<br/>(511) CLASE:<br/>3, 9, 14, 16, 18, 25, 35<br/>(210) EXP. NO.: 22/19638<br/>(730) SOLICITANTE:<br/>PRADA S.A.<br/>(220) FECHA SOLICITUD:<br/>6 de abril de 2022</p>                          |
|  <p>(540) MARCA:<br/>GRUPO COEN Alas Doradas (Mixta)<br/>(511) CLASE: 35, 36<br/>(210) EXP. NO.: 21/44597<br/>(730) SOLICITANTE:<br/>Multi Nacional De Inversiones, S.A.<br/>(220) FECHA SOLICITUD:<br/>11 de abril de 2022</p>                |  <p>(540) MARCA:<br/>Turymar (Mixta)<br/>(511) CLASE: 35, 36<br/>(210) EXP. NO.: 22/24454<br/>(730) SOLICITANTE:<br/>TURAMAR S.A.<br/>(220) FECHA SOLICITUD:<br/>3 de mayo de 2022</p>  |  <p>(540) MARCA:<br/>IEHEMECA SOLUCIONES ELECTRICAS (Mixta)<br/>(511) CLASE: 35, 39<br/>(210) EXP. NO.: 22/14902<br/>(730) SOLICITANTE:<br/>Marcial Antonio Campusano Pérez<br/>(220) FECHA SOLICITUD:<br/>15 de marzo de 2022</p>              |  <p>(540) MARCA:<br/>micuarto (Mixta)<br/>(511) CLASE: 35, 43<br/>(210) EXP. NO.: 22/24484<br/>(730) SOLICITANTE:<br/>Dominican Hotels Management DHM, S.R.L.<br/>(220) FECHA SOLICITUD:<br/>3 de mayo de 2022</p>                |

PASA A LA PÁGINA SIGUIENTE



VIENE DE LA PÁGINA ANTERIOR

|   |   |  |   |
|---|---|--|---|
|  <p>(540) MARCA:<br/>Aliados por el agua<br/>Coca-Cola (Mixta)<br/>(511) CLASE: 37, 39, 40, 44<br/>(210) EXP. NO.: 22/25062<br/>(730) SOLICITANTE:<br/>The Coca-Cola Company<br/>(220) FECHA SOLICITUD:<br/>4 de mayo de 2022</p>  |  <p>(540) MARCA:<br/>(Figurativa)<br/>(511) CLASE: 38, 41, 42<br/>(210) EXP. NO.: 22/17917<br/>(730) SOLICITANTE:<br/>Francis Encarnación Pérez<br/>(220) FECHA SOLICITUD:<br/>29 de marzo de 2022</p>   |  <p>(540) MARCA:<br/>LIFE MOMENTS STUDIO<br/>(Mixta)<br/>(511) CLASE: 39, 40<br/>(210) EXP. NO.: 22/19064<br/>(730) SOLICITANTE:<br/>Life Moments Studio, S.R.L.<br/>(220) FECHA SOLICITUD:<br/>4 de abril de 2022</p>  |  <p>(540) MARCA:<br/>MARCHANTA (Mixta)<br/>(511) CLASE:<br/>6, 14, 19, 20, 21<br/>(210) EXP. NO.: 22/23116<br/>(730) SOLICITANTE:<br/>Raylin Ariel Díaz Suárez<br/>(220) FECHA SOLICITUD:<br/>25 de abril de 2022</p>            |
|  <p>(540) MARCA:<br/>EM Control (Mixta)<br/>(511) CLASE: 9, 42, 44<br/>(210) EXP. NO.: 22/27110<br/>(730) SOLICITANTE:<br/>Novartis AG<br/>(220) FECHA SOLICITUD:<br/>13 de mayo de 2022</p>   |  <p>(540) NOMBRE COMERCIAL:<br/>(Emblema)<br/>(210) EXP. NO.: 22/24683<br/>(730) SOLICITANTE:<br/>José Luis Luque Escobar<br/>(220) FECHA SOLICITUD:<br/>3 de mayo de 2022<br/>(111) REGISTRO: 685792</p>  |  <p>(540) NOMBRE COMERCIAL:<br/>(Emblema)<br/>(210) EXP. NO.: 22/25570<br/>(730) SOLICITANTE:<br/>Hitesh Lalwani<br/>(220) FECHA SOLICITUD:<br/>6 de mayo de 2022<br/>(111) REGISTRO: 686225</p>  |  <p>(540) NOMBRE COMERCIAL:<br/>(Emblema)<br/>(210) EXP. NO.: 22/26270<br/>(730) SOLICITANTE:<br/>Joel Monegro Reyes<br/>(220) FECHA SOLICITUD:<br/>10 de mayo de 2022<br/>(111) REGISTRO: 686747</p>                            |
|  <p>(540) NOMBRE COMERCIAL:<br/>(Emblema)<br/>(210) EXP. NO.: 22/26848<br/>(730) SOLICITANTE:<br/>Bari de Jesús Domínguez<br/>Fernández<br/>(220) FECHA SOLICITUD:<br/>12 de mayo de 2022<br/>(111) REGISTRO: 687232</p>  |  <p>(540) NOMBRE COMERCIAL:<br/>(Rótulo)<br/>(210) EXP. NO.: 22/25036<br/>(730) SOLICITANTE:<br/>Asociación La Nacional de<br/>Ahorros y Préstamos para La<br/>Vivienda<br/>(220) FECHA SOLICITUD:<br/>5 de mayo de 2022<br/>(111) REGISTRO: 685971</p> |  <p>(540) NOMBRE COMERCIAL:<br/>(Rótulo)<br/>(210) EXP. NO.: 22/26651<br/>(730) SOLICITANTE:<br/>Gestrudys Castillo Moreno<br/>(220) FECHA SOLICITUD:<br/>11 de mayo de 2022<br/>(111) REGISTRO: 687121</p>   |  <p>(540) NOMBRE COMERCIAL:<br/>(Rótulo)<br/>(210) EXP. NO.: 22/25046<br/>(730) SOLICITANTE:<br/>Bella Yelissa Brea de León<br/>(220) FECHA SOLICITUD:<br/>4 de mayo de 2022<br/>(111) REGISTRO: 685798</p>                     |
|  <p>(540) NOMBRE COMERCIAL:<br/>(Rótulo)<br/>(210) EXP. NO.: 22/26168<br/>(730) SOLICITANTE:<br/>José Higinio Almonte Tavarez<br/>(220) FECHA SOLICITUD:<br/>12 de mayo de 2022<br/>(111) REGISTRO: 687371</p>   |  <p>(540) NOMBRE COMERCIAL:<br/>(Rótulo)<br/>(210) EXP. NO.: 22/27205<br/>(730) SOLICITANTE:<br/>Juan de Jesús Abreu Rodríguez<br/>(220) FECHA SOLICITUD:<br/>13 de mayo de 2022<br/>(111) REGISTRO: 687530</p>  |  <p>(540) NOMBRE COMERCIAL:<br/>(Rótulo)<br/>(210) EXP. NO.: 22/26006<br/>(730) SOLICITANTE:<br/>Santa Reyna I. Echenique<br/>Romero / Amauris Urbaz<br/>Rosario<br/>(220) FECHA SOLICITUD:<br/>9 de mayo de 2022<br/>(111) REGISTRO: 686561</p>              |  <p>(540) NOMBRE COMERCIAL:<br/>(Rótulo)<br/>(210) EXP. NO.: 22/27202<br/>(730) SOLICITANTE:<br/>Cornelio Bautista Feliz Batista<br/>(220) FECHA SOLICITUD:<br/>13 de mayo de 2022<br/>(111) REGISTRO: 687595</p>              |
|  <p>(540) NOMBRE COMERCIAL:<br/>(Rótulo)<br/>(210) EXP. NO.: 22/26197<br/>(730) SOLICITANTE:<br/>Gilbert Yerrall Ramírez Gómez<br/>(220) FECHA SOLICITUD:<br/>10 de mayo de 2022<br/>(111) REGISTRO: 686524</p>  |  <p>(540) NOMBRE COMERCIAL:<br/>(Rótulo)<br/>(210) EXP. NO.: 22/26026<br/>(730) SOLICITANTE:<br/>Zoiréis Adjani Ponciano Lebrón<br/>(220) FECHA SOLICITUD:<br/>9 de mayo de 2022<br/>(111) REGISTRO: 686673</p>  |  <p>(540) NOMBRE COMERCIAL:<br/>(Rótulo)<br/>(210) EXP. NO.: 22/24378<br/>(730) SOLICITANTE:<br/>Angel María Martínez Villa<br/>Nueva<br/>(220) FECHA SOLICITUD:<br/>29 de abril de 2022<br/>(111) REGISTRO: 685824</p>                                       |  <p>(540) NOMBRE COMERCIAL:<br/>(Rótulo)<br/>(210) EXP. NO.: 22/25480<br/>(730) SOLICITANTE:<br/>Leidy Vilmaris Batista Pérez<br/>(220) FECHA SOLICITUD:<br/>6 de mayo de 2022<br/>(111) REGISTRO: 686155</p>                  |
|  <p>(540) NOMBRE COMERCIAL:<br/>(Rótulo)<br/>(210) EXP. NO.: 22/25482<br/>(730) SOLICITANTE:<br/>Qüelvin Marino Peraita Castillo /<br/>Círculo Deportivo y Capacitación<br/>para Personas con<br/>Discapacidad- CIRDECADIS<br/>(220) FECHA SOLICITUD:<br/>6 de mayo de 2022<br/>(111) REGISTRO: 686742</p> |  <p>(540) NOMBRE COMERCIAL:<br/>(Rótulo)<br/>(210) EXP. NO.: 22/27545<br/>(730) SOLICITANTE:<br/>Juan Gabriel Lira Henríquez<br/>(220) FECHA SOLICITUD:<br/>16 de mayo de 2022<br/>(111) REGISTRO: 687764</p>  |  <p>(540) NOMBRE COMERCIAL:<br/>(Rótulo)<br/>(210) EXP. NO.: 22/24160<br/>(730) SOLICITANTE:<br/>Robert Antonio Felipe Castro /<br/>Constructora Hermanos Felipe<br/>S.R.L.<br/>(220) FECHA SOLICITUD:<br/>28 de abril de 2022<br/>(111) REGISTRO: 686232</p> |  <p>(540) NOMBRE COMERCIAL:<br/>(Rótulo)<br/>(210) EXP. NO.: 22/26350<br/>(730) SOLICITANTE:<br/>Luis Alberto Prida Llavona<br/>(220) FECHA SOLICITUD:<br/>10 de mayo de 2022<br/>(111) REGISTRO: 686817</p>                   |
|  <p>(540) NOMBRE COMERCIAL:<br/>(Rótulo)<br/>(210) EXP. NO.: 22/25234<br/>(730) SOLICITANTE:<br/>Esperanza Sánchez Marte de<br/>Marte<br/>(220) FECHA SOLICITUD:<br/>5 de mayo de 2022<br/>(111) REGISTRO: 685980</p>  |  <p>(540) NOMBRE COMERCIAL:<br/>(Rótulo)<br/>(210) EXP. NO.: 22/25943<br/>(730) SOLICITANTE:<br/>Charles Etienne<br/>(220) FECHA SOLICITUD:<br/>9 de mayo de 2022<br/>(111) REGISTRO: 686787</p>   |  <p>(540) NOMBRE COMERCIAL:<br/>(Rótulo)<br/>(210) EXP. NO.: 22/27016<br/>(730) SOLICITANTE:<br/>Domingo Rosa &amp; Asociados<br/>(220) FECHA SOLICITUD:<br/>13 de mayo de 2022<br/>(111) REGISTRO: 687381</p>  |  <p>(540) NOMBRE COMERCIAL:<br/>(Rótulo)<br/>(210) EXP. NO.: 22/27169<br/>(730) SOLICITANTE:<br/>Nathaly Mariel Bello<br/>Arredondo<br/>(220) FECHA SOLICITUD:<br/>13 de mayo de 2022<br/>(111) REGISTRO: 687501</p>           |
|  <p>(540) NOMBRE COMERCIAL:<br/>(Rótulo)<br/>(210) EXP. NO.: 22/24103<br/>(730) SOLICITANTE:<br/>Enly Guzmán Reyes<br/>(220) FECHA SOLICITUD:<br/>28 de abril de 2022<br/>(111) REGISTRO: 687224</p>   |  <p>(540) NOMBRE COMERCIAL:<br/>(Rótulo)<br/>(210) EXP. NO.: 22/26486<br/>(730) SOLICITANTE:<br/>Edward A. Suero Disla / Junior<br/>A. Martínez Martínez<br/>(220) FECHA SOLICITUD:<br/>11 de mayo de 2022<br/>(111) REGISTRO: 686911</p>              |  <p>(540) NOMBRE COMERCIAL:<br/>(Rótulo)<br/>(210) EXP. NO.: 22/25599<br/>(730) SOLICITANTE:<br/>July Gisselle Guevara<br/>(220) FECHA SOLICITUD:<br/>6 de mayo de 2022<br/>(111) REGISTRO: 686241</p>  |  <p>(540) NOMBRE COMERCIAL:<br/>(Rótulo)<br/>(210) EXP. NO.: 22/24588<br/>(730) SOLICITANTE:<br/>Ferretería y Terminaciones<br/>William S.R.L.<br/>(220) FECHA SOLICITUD:<br/>5 de mayo de 2022<br/>(111) REGISTRO: 686063</p> |
|  <p>(540) NOMBRE COMERCIAL:<br/>(Rótulo)<br/>(210) EXP. NO.: 22/15037<br/>(730) SOLICITANTE:<br/>Rolando Moisés Guzmán<br/>García<br/>(220) FECHA SOLICITUD:<br/>28 de marzo de 2022<br/>(111) REGISTRO: 687671</p>  |  <p>(540) NOMBRE COMERCIAL:<br/>(Rótulo)<br/>(210) EXP. NO.: 22/26198<br/>(730) SOLICITANTE:<br/>Luis Germán Bastardo Báez<br/>(220) FECHA SOLICITUD:<br/>10 de mayo de 2022<br/>(111) REGISTRO: 686972</p>  |  <p>(540) NOMBRE COMERCIAL:<br/>(Rótulo)<br/>(210) EXP. NO.: 22/26485<br/>(730) SOLICITANTE:<br/>José Luis Nadal Medina<br/>(220) FECHA SOLICITUD:<br/>11 de mayo de 2022<br/>(111) REGISTRO: 686910</p>  |  <p>(540) NOMBRE COMERCIAL:<br/>(Rótulo)<br/>(210) EXP. NO.: 22/25978<br/>(730) SOLICITANTE:<br/>Host International, Inc.<br/>(220) FECHA SOLICITUD:<br/>9 de mayo de 2022<br/>(111) REGISTRO: 686537</p>                      |
|  <p>(540) NOMBRE COMERCIAL:<br/>(Rótulo)<br/>(210) EXP. NO.: 22/19827<br/>(730) SOLICITANTE:<br/>Wilkins Miguel de Peña de La<br/>Cruz<br/>(220) FECHA SOLICITUD:<br/>5 de mayo de 2022<br/>(111) REGISTRO: 685928</p>   |  <p>(540) NOMBRE COMERCIAL:<br/>(Rótulo)<br/>(210) EXP. NO.: 22/26950<br/>(730) SOLICITANTE:<br/>Museo de La Gastronomía<br/>Dominicana MUGADO<br/>(220) FECHA SOLICITUD:<br/>12 de mayo de 2022<br/>(111) REGISTRO: 687321</p>                        |  <p>(540) NOMBRE COMERCIAL:<br/>(Rótulo)<br/>(210) EXP. NO.: 22/27174<br/>(730) SOLICITANTE:<br/>Imperial Dreams, S.R.L.<br/>(220) FECHA SOLICITUD:<br/>13 de mayo de 2022<br/>(111) REGISTRO: 687498</p>   |  <p>(540) NOMBRE COMERCIAL:<br/>(Rótulo)<br/>(210) EXP. NO.: 22/26061<br/>(730) SOLICITANTE:<br/>Rafael Antonio Reyes<br/>(220) FECHA SOLICITUD:<br/>9 de mayo de 2022<br/>(111) REGISTRO: 686601</p>                          |



VIENE DE LA PÁGINA ANTERIOR

|  |  |   |  |
|--|--|---|--|
|  <p>(540) NOMBRE COMERCIAL:<br/>(Rótulo)<br/>(210) EXP. NO.: 22/25004<br/>(730) SOLICITANTE:<br/>Jhon Compres Brito<br/>(220) FECHA SOLICITUD:<br/>4 de mayo de 2022<br/>(111) REGISTRO: 685761</p>   |  <p>(540) NOMBRE COMERCIAL:<br/>(Rótulo)<br/>(210) EXP. NO.: 22/15322<br/>(730) SOLICITANTE:<br/>Luz María Novas Santana<br/>(220) FECHA SOLICITUD:<br/>17 de marzo de 2022<br/>(111) REGISTRO: 686644</p>  |  <p>(540) NOMBRE COMERCIAL:<br/>(Rótulo)<br/>(210) EXP. NO.: 22/ 25533<br/>(730) SOLICITANTE:<br/>Alejandro Álvarez Marcos<br/>(220) FECHA SOLICITUD:<br/>6 de mayo de 2022<br/>(111) REGISTRO: 686201</p>               |  <p>(540) NOMBRE COMERCIAL:<br/>(Rótulo)<br/>(210) EXP. NO.: 22/26195<br/>(730) SOLICITANTE:<br/>Héctor José Beltré Luciano<br/>(220) FECHA SOLICITUD:<br/>17 de mayo de 2022<br/>(111) REGISTRO: 687795</p>  |
|  <p>(540) NOMBRE COMERCIAL:<br/>(Rótulo)<br/>(210) EXP. NO.: 22/ 24853<br/>(730) SOLICITANTE:<br/>Time Culinary Group SRL<br/>(220) FECHA SOLICITUD:<br/>5 de mayo de 2022<br/>(111) REGISTRO: 685965</p>   |  <p>(540) NOMBRE COMERCIAL:<br/>(Rótulo)<br/>(210) EXP. NO.: 22/25901<br/>(730) SOLICITANTE:<br/>Victor Ramiro Estevez Fortuna<br/>(220) FECHA SOLICITUD:<br/>9 de mayo de 2022<br/>(111) REGISTRO: 686465</p>  |  <p>(540) NOMBRE COMERCIAL:<br/>(Rótulo)<br/>(210) EXP. NO.:22/26207<br/>(730) SOLICITANTE:<br/>Massiel Cruz Ciprián<br/>(220) FECHA SOLICITUD:<br/>10 de mayo de 2022<br/>(111) REGISTRO: 686697</p>                    |  <p>(540) NOMBRE COMERCIAL:<br/>(Rótulo)<br/>(210) EXP. NO.: 22/27246<br/>(730) SOLICITANTE:<br/>Manuel Arsenio Ureña, S.A.<br/>(220) FECHA SOLICITUD:<br/>13 de mayo de 2022<br/>(111) REGISTRO: 687616</p>  |
|  <p>(540) NOMBRE COMERCIAL:<br/>(Rótulo)<br/>(210) EXP. NO.: 22/25024<br/>(730) SOLICITANTE:<br/>Madalín María Castillo Flores<br/>(220) FECHA SOLICITUD:<br/>4 de mayo de 2022<br/>(111) REGISTRO: 685778</p>   |  <p>(540) NOMBRE COMERCIAL:<br/>(Rótulo)<br/>(210) EXP. NO.: 22/25484<br/>(730) SOLICITANTE:<br/>Laguna del Norte, S.R.L.<br/>(220) FECHA SOLICITUD:<br/>6 de mayo de 2022<br/>(111) REGISTRO: 686157</p>  |  <p>(540) NOMBRE COMERCIAL:<br/>(Rótulo)<br/>(210) EXP. NO.: 22/25478<br/>(730) SOLICITANTE:<br/>Laguna del Norte, S.R.L.<br/>(220) FECHA SOLICITUD:<br/>6 de mayo de 2022<br/>(111) REGISTRO:686154</p>                |  <p>(540) NOMBRE COMERCIAL:<br/>(Rótulo)<br/>(210) EXP. NO.: 22/25477<br/>(730) SOLICITANTE:<br/>Laguna del Norte, S.R.L.<br/>(220) FECHA SOLICITUD:<br/>6 de mayo de 2022<br/>(111) REGISTRO: 686152</p>  |
|  <p>(540) NOMBRE COMERCIAL:<br/>(Rótulo)<br/>(210) EXP. NO.: 22/25498<br/>(730) SOLICITANTE:<br/>Ismael Antonio Ochoa Rodríguez<br/>(220) FECHA SOLICITUD:<br/>6 de mayo de 2022<br/>(111) REGISTRO: 686168</p>   |  <p>(540) NOMBRE COMERCIAL:<br/>(Rótulo)<br/>(210) EXP. NO.:22/25720<br/>(730) SOLICITANTE:<br/>Orfalia Dishmey Crooke / Carlos A. Félix Grullón<br/>(220) FECHA SOLICITUD:<br/>13 de mayo de 2022<br/>(111) REGISTRO: 687221</p>   |  <p>(540) NOMBRE COMERCIAL:<br/>(Rótulo)<br/>(210) EXP. NO.:22/25522<br/>(730) SOLICITANTE:<br/>Hamlet Ernesto Rosario Núñez<br/>(220) FECHA SOLICITUD:<br/>6 de mayo de 2022<br/>(111) REGISTRO: 686180</p>           |  <p>(540) NOMBRE COMERCIAL:<br/>(Rótulo)<br/>(210) EXP. NO.: 22/24104<br/>(730) SOLICITANTE:<br/>David de Jesús Sosa Chávez<br/>(220) FECHA SOLICITUD:<br/>28 de abril de 2022<br/>(111) REGISTRO: 685845</p>   |
|  <p>(540) NOMBRE COMERCIAL:<br/>(Rótulo)<br/>(210) EXP. NO.: 22/25266<br/>(730) SOLICITANTE:<br/>Agencias Navieras RANNIK S.A.S.<br/>(220) FECHA SOLICITUD:<br/>5 de mayo de 2022<br/>(111) REGISTRO: 686990</p>  |  <p>(540) NOMBRE COMERCIAL:<br/>(Rótulo)<br/>(210) EXP. NO.: 22/23298<br/>(730) SOLICITANTE:<br/>Corporación de Crédito REIDCO, S.A.<br/>(220) FECHA SOLICITUD:<br/>26 de abril de 2022<br/>(111) REGISTRO: 686385</p>  |  <p>(540) NOMBRE COMERCIAL:<br/>(Rótulo)<br/>(210) EXP. NO.: 22/25275<br/>(730) SOLICITANTE:<br/>David de Jesús Sosa Chávez<br/>(220) FECHA SOLICITUD:<br/>5 de mayo de 2022<br/>(111) REGISTRO: 685977</p>            |  <p>(540) NOMBRE COMERCIAL:<br/>(Rótulo)<br/>(210) EXP. NO.: 22/25063<br/>(730) SOLICITANTE:<br/>Victor Javier Cabrera Segura<br/>(220) FECHA SOLICITUD:<br/>4 de mayo de 2022<br/>(111) REGISTRO: 685812</p>   |
|  <p>(540) NOMBRE COMERCIAL:<br/>(Rótulo)<br/>(210) EXP. NO.: 22/23841<br/>(730) SOLICITANTE:<br/>Roxanny Marte<br/>(220) FECHA SOLICITUD:<br/>27 de abril de 2022<br/>(111) REGISTRO: 687331</p>  |  <p>(540) NOMBRE COMERCIAL:<br/>(Rótulo)<br/>(210) EXP. NO.: 22/24957<br/>(730) SOLICITANTE:<br/>Me Partika Investments S.R.L.<br/>(220) FECHA SOLICITUD:<br/>4 de mayo de 2022<br/>(111) REGISTRO: 685752</p>  |  <p>(540) NOMBRE COMERCIAL:<br/>(Rótulo)<br/>(210) EXP. NO.: 22/25483<br/>(730) SOLICITANTE:<br/>Laguna del Norte, S.R.L.<br/>(220) FECHA SOLICITUD:<br/>6 de mayo de 2022<br/>(111) REGISTRO: 686153</p>              |  <p>(540) NOMBRE COMERCIAL:<br/>(Rótulo)<br/>(210) EXP. NO.: 22/25179<br/>(730) SOLICITANTE:<br/>Laguna del Norte, S.R.L.<br/>(220) FECHA SOLICITUD:<br/>5 de mayo de 2022<br/>(111) REGISTRO: 685898</p>   |
|  <p>(540) NOMBRE COMERCIAL:<br/>(Rótulo)<br/>(210) EXP. NO.: 22/24303<br/>(730) SOLICITANTE:<br/>Wascar J. Acosta Jaquez / Alberto S. Minier Marcelino / Roberto Antonio Guzmán Sime<br/>(220) FECHA SOLICITUD:<br/>12 de mayo de 2022<br/>(111) REGISTRO: 687317</p> |  <p>(540) NOMBRE COMERCIAL:<br/>(Rótulo)<br/>(210) EXP. NO.: 22/26092<br/>(730) SOLICITANTE:<br/>Hamilton Joel Polanco Hernández / José Agustín Tejada Pérez / Mayellin A. Villamán Padilla<br/>(220) FECHA SOLICITUD:<br/>9 de mayo de 2022<br/>(111) REGISTRO: 686620</p> |  <p>(540) NOMBRE COMERCIAL:<br/>(Rótulo)<br/>(210) EXP. NO.: 22/25694<br/>(730) SOLICITANTE:<br/>Lentes Express By Josué Cuello S.R.L.<br/>(220) FECHA SOLICITUD:<br/>6 de mayo de 2022<br/>(111) REGISTRO: 686321</p> |  <p>(540) NOMBRE COMERCIAL:<br/>(Rótulo)<br/>(210) EXP. NO.: 22/27528<br/>(730) SOLICITANTE:<br/>Raymundo Santos Reyes / David Joel Matos Vilorio<br/>(220) FECHA SOLICITUD:<br/>16 de mayo de 2022<br/>(111) REGISTRO: 687742</p>                    |
|  <p>(540) NOMBRE COMERCIAL:<br/>(Rótulo)<br/>(210) EXP. NO.: 22/26265<br/>(730) SOLICITANTE:<br/>Williams Oviedo Agramonte Dotel<br/>(220) FECHA SOLICITUD:<br/>10 de mayo de 2022<br/>(111) REGISTRO: 686738</p>   |  <p>(540) NOMBRE COMERCIAL:<br/>(Rótulo)<br/>(210) EXP. NO.: 22/25387<br/>(730) SOLICITANTE:<br/>YS, Dermofarma S.R.L.<br/>(220) FECHA SOLICITUD:<br/>5 de mayo de 2022<br/>(111) REGISTRO: 686069</p>  |  <p>(540) NOMBRE COMERCIAL:<br/>(Rótulo)<br/>(210) EXP. NO.: 22/26890<br/>(730) SOLICITANTE:<br/>YS, Dermofarma S.R.L.<br/>(220) FECHA SOLICITUD:<br/>12 de mayo de 2022<br/>(111) REGISTRO: 687270</p>                |  <p>(540) NOMBRE COMERCIAL:<br/>(Rótulo)<br/>(210) EXP. NO.: 22/26347<br/>(730) SOLICITANTE:<br/>Williamson Dorvil<br/>(220) FECHA SOLICITUD:<br/>10 de mayo de 2022<br/>(111) REGISTRO: 686815</p>   |
|  <p>(540) NOMBRE COMERCIAL:<br/>(Emblema)<br/>(210) EXP. NO.: 22/27170<br/>(730) SOLICITANTE:<br/>Imperial Health Clinic, S.R.L.<br/>(220) FECHA SOLICITUD:<br/>13 de mayo de 2022<br/>(111) REGISTRO: 688035</p>   |  <p>(540) NOMBRE COMERCIAL:<br/>(Rótulo)<br/>(210) EXP. NO.: 22/27576<br/>(730) SOLICITANTE:<br/>Agropecuaria Brisas del Campo, S.R.L.<br/>(220) FECHA SOLICITUD:<br/>16 de mayo de 2022<br/>(111) REGISTRO: 688098</p>   |  <p>(540) NOMBRE COMERCIAL:<br/>(Rótulo)<br/>(210) EXP. NO.: 22/27167<br/>(730) SOLICITANTE:<br/>Tayron Daniel Pichardo Meléndez<br/>(220) FECHA SOLICITUD:<br/>17 de mayo de 2022<br/>(111) REGISTRO: 688044</p>      |  <p>(540) NOMBRE COMERCIAL:<br/>(Rótulo)<br/>(210) EXP. NO.: 22/27685<br/>(730) SOLICITANTE:<br/>César Arturo Trinidad Suriel / Omar A. Trinidad Suriel<br/>(220) FECHA SOLICITUD:<br/>17 de mayo de 2022<br/>(111) REGISTRO: 687903</p>              |
|  <p>(540) NOMBRE COMERCIAL:<br/>(Rótulo)<br/>(210) EXP. NO.:22/27784<br/>(730) SOLICITANTE:<br/>GRACURE Pharmaceuticals Limited<br/>(220) FECHA SOLICITUD:<br/>17 de mayo de 2022<br/>(111) REGISTRO: 687976</p>  |  <p>Cualquier sugerencia o reclamos dirigirse a publicaciones ONAPI<br/>m.seijas@onapi.gob.do</p>  |   |  <p>(540) NOMBRE COMERCIAL:<br/>(Rótulo)<br/>(210) EXP. NO.: 22/27909<br/>(730) SOLICITANTE:<br/>Cooperativa de Ahorros,<br/>Créditos y Servicios Múltiples CONACADO<br/>(220) FECHA SOLICITUD:<br/>17 de mayo de 2022<br/>(111) REGISTRO: 688078</p> |