



Reconocen al Doctor Salvador Ramos, Director General de ONAPI en el marco de la Feria Internacional de Emprendimiento

Desde la XXX Feria Internacional de Emprendimiento realizada por Global Guide In R.D y enlaces entre países, sirvió como escenario para reconocer y destacar la importante trayectoria como profesor y servidor público del Doctor Salvador Ramos; quien actualmente es el Director General de ONAPI.

El señor Ramos es Doctor en Derecho de la Universidad Autónoma de Santo Domingo, posee una Maestría en Estudios Diplomáticos, Postgrado en Ciencias Políticas y una Especialidad en Derecho Tributario.

Global Guide resaltó la gran experiencia del Doctor Ramos, quien tiene 30 años de ejercicio jurídico. Fue decano de la facultad de ciencias (UASD), fungió como juez titular de Junta Central Electoral, autor del libro "El Voto del Emigrante Dominicano en el exterior".

Ha sido observador de elecciones por (TIKAL y el CEELA) en Nicaragua, San Salvador, Guatemala, Venezuela, Perú, Brasil, Puerto Rico, Costa Rica, Panamá, Honduras, Paraguay, Colombia, Bolivia, Chile, Ecuador, Argentina, México, Estados Unidos, Jamaica y Uruguay.

Desde el 16 de agosto del 2020, el Doctor Ramos fue designado como Director General de la Oficina Nacional de Propiedad Industrial (ONAPI), realizando una labor de calidad.

La feria fue realizada desde Sambil, la cual busca propulsar e impulsar el emprendimiento y la cultura, donde las microempresas pudieron dar a conocer sus emprendimientos, las palabras finales estuvieron a cargo de la directora de la feria, Diana Paola Cruz, anunciando que este año realizarán cuatro ferias más, Paola agradeció el apoyo masivo que recibieron los tres días que duró la feria.



Diana Paola Cruz, directora de la Feria entrega el reconocimiento al Doctor Salvador Ramos.



OFICINA PRINCIPAL
Av. Los Próceres No. 11.
Santo Domingo.
Tel.: 809-567-7474
Fax: 809-732-7758

CONTÁCTENOS:
Línea de atención al usuario.
809-732-4447

SANTIAGO DE LOS CABALLEROS
Av. Estrella Sadhalá, Edif. Antonio Guzmán Fernández.
Tel.: 809-582-4059
Fax: 809-583-8437

MUNICIPIO STO. DGO. ESTE
Oficina Regional Este (ORE)
Autopista San Isidro.
Plaza Coral Mall,
2do. nivel, Local B-66.
Tel.: 809-567-7474
Ext. 3000

SAN FRANCISCO DE MACORÍS
Plaza Colonial, Suite 14-B.
Avenida Antonio Guzmán Fernández.
Tel.: 809-588-2052
Ext. 3436

DEPARTAMENTO DE INVENCIONES

MUY IMPORTANTE

A PARTIR DE LA FECHA DE LA PRIMERA PUBLICACIÓN, EL SOLICITANTE DEBE EFECTUAR EL PAGO DE EXAMEN DE FONDO EN UN PLAZO DE DOCE MESES IMPRRORROGABLES, BAJO LA PENA DE DECLARARSE EL ABANDONO DE PLENO DERECHO. (ART. 22.1 LEY 20-00 SOBRE PROPIEDAD INDUSTRIAL).

SOLICITUD DE PATENTE DE INVENCION EN FASE NACIONAL PCT

LISTA DE CÓDIGOS INID DE LA NORMA ST.9 OMPI.

- 11 NÚMERO DE PATENTE/REGISTRO NACIONAL.
12 DESIGNACIÓN DEL TIPO DE DOCUMENTO.
21 NÚMERO DE SOLICITUD NACIONAL.
22 FECHA DE PRESENTACIÓN NACIONAL.
30 DATOS DE PRIORIDAD SEGUN CONVENIO DE PARIS.
43 FECHA DE PUBLICACION DE LA SOLICITUD NACIONAL.
51 CLASIFICACIÓN INTERNACIONAL DE PATENTES.
54 TÍTULO.
57 RESUMEN /FIGURAS.
61 NÚMERO/FECHA DE PRESENTACIÓN DE LA SOLICITUD ANTERIOR DE LA PATENTE, MODELO DE UTILIDAD O TÍTULO SIMILAR CONCEDIDO ANTERIORMENTE, RESPECTO DEL CUAL EL PRESENTE DOCUMENTO CONSTITUYE UNA ADICIÓN.
62 NÚMERO/FECHA DE PRESENTACIÓN DE LA SOLICITUD ANTERIOR DE LA QUE EL PRESENTE DOCUMENTO CONSTITUYE UNA FRACCIÓN.
71 SOLICITANTE(S).
72 INVENTOR(ES)/DISEÑADOR(ES).
74 REPRESENTANTE(S).
85 FECHA DE COMIENZO DE LA FASE NACIONAL
86 NÚMERO DE SOLICITUD INTERNACIONAL Y FECHA DE PRESENTACIÓN INTERNACIONAL PCT.
87 NÚMERO DE PUBLICACIÓN INTERNACIONAL Y FECHA DE PUBLICACIÓN INTERNACIONAL PCT.

LISTA DE CÓDIGOS DE DOS LETRAS DE LA NORMA ST.3.

DE - ALEMANIA	AT - AUSTRIA
ES - ESPAÑA	CN - CHINA
VE - VENEZUELA	US - ESTADOS UNIDOS
CH - SUIZA	NO - NORUEGA
CA - CANADÁ	VN - VIETNAM
UA - UCRANIA	HO - HOLANDA
IT - ITALIA	FR - FRANCIA
GB - REINO UNIDO	DO - REPUBLICA DOMINICANA
NZ - NUEVA ZELANDA	NL - PAISES BAJOS
TN - TUNEZ	BR - BRASIL
AU - AUSTRALIA	MY - MALASIA
BE - BELGICA	CO - COLOMBIA
IN - INDIA	CU - CUBA
MA - MARRUECOS	AR - ARGENTINA
SI - ESLOVENIA	HU - HUNGRIA
KR - COREA	ZA - SUDAFRICA
HR - CROACIA	SE - SUECIA
RS - SERBIA	MX - MÉXICO
TT - TRINIDAD Y TOBAGO	PK - PAKISTÁN
JM - JAMAICA	EC - ECUADOR
AR-ARGENTINA	
EUIPO-OFCINA DE PROPIEDAD INTELECTUAL DE LA UNIÓN EUROPEA.	

12 SOLICITUD DE PATENTE DE INVENCION EN FASE NACIONAL PCT

21	P2021-0083
85	03/05/2021
86	PCT/EP2021/058727 01/04/2021
30	US 63/057,139 27/07/2020 /US 63/070,869 27/08/2020
	/US 63/082,524 24/09/2020 /US 63/093,961 20/10/2020
	/US 63/119,711 01/12/2020 /US 63/152,445 23/02/2021
	/US 63/161,629 16/03/2021
87	WO 2022/022865 03/02/2022

71 ASTRAZENCA AB

SE-151-85, SÖDERTÄLJE, SUECIA

74 ORIETTA BLANCO MINIÑO

72 ANNA MARIA LANGKILDE (SE)

51 A61K 31/70, A61P 31/12

54 MÉTODOS DE TRATAMIENTO DE ENFERMEDAD RENAL CRÓNICA CON DAPAGLIFLOZINA

57 La presente divulgación se refiere a métodos de tratamiento de pacientes con enfermedad renal crónica (ERC), con y sin diabetes tipo 2, con un inhibidor de SGLT2, tal como dapagliflozina.

12 SOLICITUD DE PATENTE DE INVENCION EN FASE NACIONAL PCT

21	P2021-0182
85	30/08/2021
86	PCT/IB2020/051764 02/03/2020
30	US 62/812,767 01/03/2019
87	WO 2020/178718 A1 10/09/2020

71 NOBLEGEN INC.
2140 EAST BANK DRIVE, DNA BUILDING B101, PETERBOROUGH, ONTARIO, K9L 1Z8, CANADA

74 MARÍA DEL PILAR TRONCOSO

72 ADAM J. NOBLE (CA); ANGELA SWAIN (CA); CHARLES JONATHAN CLARKE (CA); CHONGGANG ZHANG (CA); SOMAYEH SABOURI (CA); SHAOJUN LI (CA); ADAM WILLIAM LONG (CA); PRASANTH KUMAR SASIDHARAN PILLAI (CA)

51 A23L 29/20, A23D 7/04, A23L 27/00, A23L 27/30, A23L 29/10, A23L 29/269, A23L 29/275, A23L 5/40, A23P 10/30, C13K 1/06, A23L 33/125

54 COMPOSICIONES, PREPARACIÓN Y USOS DE PARAMILO

57 Métodos para formar un producto alimentario gelatinoso, formar un producto alimentario blanqueado, aumentar la viscosidad, aumentar la unión de agua, emulsionar o endulzar un producto alimentario, que comprenden combinar paramilo de Euglena sp. con una composición alimentaria, para formar el producto alimentario de este. La descripción también se refiere a métodos para encapsular un aceite con paramilo, para formar un aceite encapsulado de este.



FIG. 34E

12 SOLICITUD DE PATENTE DE INVENCION EN FASE NACIONAL PCT

21	P2021-0271
85	22/12/2021
86	PCT/US2020/039166 23/06/2020
30	US 62/866,477 25/06/2019
87	WO 2020/263850 30/12/2020

71 CODAGENIX INC.
3 BIOSCIENCE PARK DRIVE, BUILDING II, SUITE 501, FARMINGDALE, NEW YORK, 11735, E.U.A.

74 GRELDY HERNÁNDEZ SOSA

72 STEFFEN MUELLER (DE); JOHN ROBERT COLEMAN (US); CHARLES STAUF (US); YING WANG (US)

51 A61K 39/00, A61K 39/12, A61P 31/14, C12N 7/00

54 VIRUS DEL DENGUE ATENUADOS

57 La presente invención proporciona Flavivirus modificados, tales como un virus del dengue modificado de tipo 1, 2, 3, 4, una combinación de éstos, o una combinación tetravalente de éstos. La modificación según diversos aspectos de la invención da lugar a una reducción de la expresión de la proteína viral en comparación con un virus parental, en donde la reducción de la expresión es el resultado de la recodificación de una o más regiones del virus. Por ejemplo, puede recodificarse la región prM, o la región de la envoltura (E). En diversas realizaciones, una o más regiones se recodifican reduciendo el sesgo de pares de codones o el sesgo de uso de codones de la secuencia de codificación de proteínas. Estos Flavivirus modificados se utilizan como composiciones de vacunas para proporcionar una respuesta inmunitaria protectora.

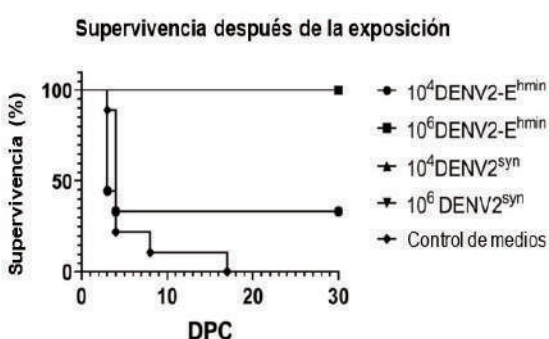

12 SOLICITUD DE PATENTE DE INVENCION EN FASE NACIONAL PCT

21	P2022-0001
85	03/01/2022
86	PCT/EP2020/068003 26/06/2020
30	EP 19184436.4 04/07/2019
87	WO 2021/001273 07/01/2021

71 BAYER AKTIENGESELLSCHAFT
KAISER-WILHELM-ALLEE 1, 51373, LEVERKUSEN, ALEMANIA

74 ORIETTA BLANCO MININO

72 CHRISTOPHER HUGH ROSINGER (GB); LOTHAR LORENTZ (DE); KLAUS BERNHARD HAAF (DE); KLAUS TRABOLD (DE); HUBERT MENNE (DE); ELMAR GATZWEILER (DE)

51 A01N 43/80, A01N 57/20, A01P 13/00

57 COMPOSICIONES HERBICIDAS

57 Objeto de la presente invención son composiciones que contienen compuestos de efecto herbicida (A) y (B), en las que (A) representa uno o más compuestos de la fórmula general (I) o sus sales de compatibilidad agroquímica [componente (A)], y (B) representa uno o varios herbicidas [componente (B)]. La solicitud se refiere además a un procedimiento así como, el uso de la composición herbicida según la invención para combatir plantas nocivas o para regular el crecimiento de plantas.

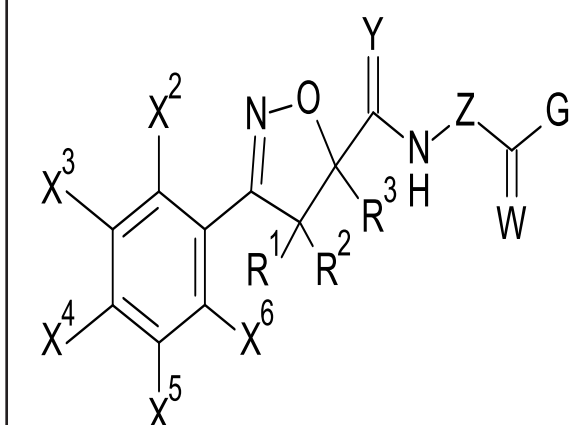

PASA A LA PÁGINA SIGUIENTE

VIENE DE LA PÁGINA ANTERIOR

CONCESIÓN DE PATENTE DE INVENCION PCT

12 CONCESION DE PATENTE DE INVENCION PCT

11 P2018-0176
21 P20180176
85 02/08/2018
86 PCT/US2017/017002 08/02/2017
30 US 62/292,441 08/02/2016
87 WO 2017/139369 17/08/2017
43 15/11/2018
71 TENSAR INTERNATIONAL CORPORATION
2500 NORTHWINDS PARKWAY, SUITE 500, ALPHARETTA, GEORGIA, 30009, E.U.A.

72 WALLIS PONS

72 STEPHEN A. LUPTAK (US); AARON D. SMITH (US); ANDRES F. PERALTA (US); WILLIE LIEW (US)

51 E02D 17/20, E02D 29/02, E04B 2/00, E04B 2/02

54 BLOQUES DE PARED SEGMENTARIOS ORIENTADOS DE MANERA MÚLTIPLE, SISTEMA DE REFUERZO DE SUELOS, Y MÉTODOS

57 Se divulgan bloques de pared segmentarios orientados de manera múltiple, un sistema de refuerzo de suelos y métodos relacionados con los mismos. El bloque de pared puede ser un bloque de mampostería de homigón utilizado para construir muros de contención. El bloque de pared puede incluir una cara frontal; una cavidad trasera opuesta a la cara frontal y formada por una cara posterior interna, una cara posterior externa en tres lados de la cara posterior interna y separada de la misma, y una repisa definida en la misma por la cara posterior interior y la cara posterior externa; una cara superior acanalada situada entre la cara frontal y la cara posterior externa; una cara inferior plana que se opone a la cara superior acanalada; una primera cara lateral situada entre la cara frontal y la cara posterior externa, y entre la cara superior acanalada y la cara inferior plana; una segunda cara lateral opuesta a la primera cara lateral; un canal que se extiende a lo largo de la cara superior acanalada y a lo largo de la primera cara lateral; una primera ranura dispuesta dentro del canal y que se extiende a lo largo de la cara superior acanalada y a lo largo de la longitud de la primera cara lateral; y una segunda ranura que se extiende a lo largo de la segunda cara lateral. Las ranuras "detrás de la cara" pueden recibir conectores mecánicos para una conexión simple a bloques de pared adyacentes y/u otros elementos de refuerzo de suelos. Se proporciona un sistema de refuerzo de suelos que incluye disposiciones de bloques de pared orientados horizontal y/u otros elementos de refuerzo de suelos que pueden acoplarse entre sí mediante conectores mecánicos.

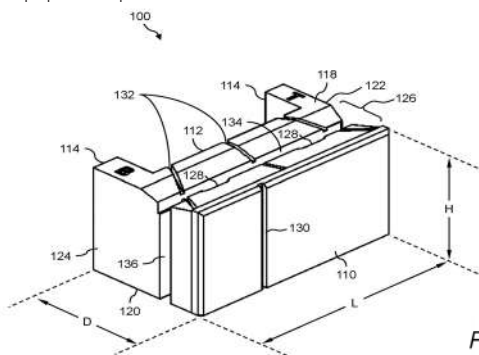

FIG. 1

12 SOLICITUD DE PATENTE DE INVENCION EN FASE NACIONAL PCT

21 P2022-0029
85 04/02/2022
86 PCT/IB2020/057441 06/08/2020
30 IN 201911031874 06/08/2019
87 WO 2021/024221 11/02/2021

71 UPL DO BRASIL INDUSTRIA E COMERCIO DE INSUMOS AGROPECUARIOS S.A. /UPL CORPORATION LIMITED

AVENIDA MAEDA, DISTRITO INDUSTRIAL, ITUVERAVA, 14.500-000, BRAZIL /5TH FLOOR NEWPORT BUILDING LOUIS PASTEUR STREET, PORT LOUIS, MAURITIUS

74 ANA ISABEL MESSINA VASQUEZ

72 CARLOS EDUARDO FABRI (BR); RAFAEL HENRIQ PEREIRA (BR); FERDINANDO SILVA (BR)

51 A01N 33/18, A01N 37/22, A01N 39/02, A01N 43/40, A01N 43/50, A01N 43/54, A01N 43/63, A01N 43/66, A01N 43/70, A01N 43/80, A01N 43/88, A01N 47/14, A01N 47/24, A01N 47/30, A01N 47/36, A01N 47/38

54 COMBINACIÓN HERBICIDA

57 La presente invención se relaciona con combinaciones herbicidas para controlar plantas dañinas indeseadas. La presente invención se relaciona más específicamente con una combinación sinérgica de herbicidas, composiciones y uso de esta composición para preparar un producto herbicida y el método para aplicar dicha composición para combatir malezas.

12 SOLICITUD DE PATENTE DE INVENCION EN FASE NACIONAL PCT

21 P2021-0251
85 02/12/2021
86 PCT/EP2020/066392 12/06/2020
30 AR P20200101623 09/06/2020
PK 350/2020 03/06/2020
US 62/861,656 14/06/2019
87 WO 2020/249792 A1 17/12/2020

71 JANSSEN PHARMACEUTICA NV

TURNHOUTSEWEG 30, 2340, BEERSE, BELGICA

74 LIGIA AMERICA CANO DIAZ

72 AFTON HISCOX (CA); CHRISTA CHROVIAN (US); MICHAEL A. LETAVIC (US); CURT DVORAK (US); AKINOLA SOYODE-JOHN (US); CHRISTINE GELIN (US); ANDREW SAMANT (US); BRICE STENNE (US)

51 A61K 31/437, A61P 25/00, C07D 471/04

54 AMIDAS DE PIRAZOLO-PIRIDINA SUSTITUIDAS Y SU USO COMO MODULADORES DEL RECEPTOR GLUN2B

57 Pirazolo-piridinas sustituidas como ligandos del receptor GluN2B. Tales compuestos pueden usarse en la modulación del receptor GluN2B y en composiciones farmacéuticas y métodos para el tratamiento de estados de enfermedad, trastornos, y afecciones mediadas por la actividad del receptor GluN2B.

CONCESIÓN DE PATENTE DE INVENCION PCT

12 CONCESION DE PATENTE DE INVENCION PCT

11 P2019-0062
21 P20190062
85 14/03/2019
86 PCT/CN2017/101083 08/09/2017
30 CN 201610827097.2 14/09/2016
87 WO 2018/050028 22/03/2018
43 31/05/2019

71 BEIJING HANMI PHARM. CO., LTD.

No. 10 TIANZHU WEST ROAD, TIANZHU AIRPORT INDUSTRIAL ZONE A, SHUNYI, DISTRICT BEIJING, 101312, REPÚBLICA POPULAR CHINA

72 WALLIS PONS

72 NANMENG SONG (CN); JIAWANG LIU (CN); YAPING YANG (CN); YANG YANG (CN); DONGGE YANG (CN); HONGJUAN ZHANG (CN); MENGXIE JIN (CN)

51 A61K 39/395, A61K 47/68, A61P 19/02, A61P 37/02, A61P 37/02, C07K 16/24

54 ANTICUERPO QUE SE UNE ESPECÍFICAMENTE A IL-17A Y FRAGMENTO FUNCIONAL DEL MISMO Y SU USO EN LA FABRICACIÓN DE UN MEDICAMENTO PARA LA PREVENCIÓN Y/O TRATAMIENTO DE UNA ENFERMEDAD ASOCIADA CON LA SOBREEXPRESIÓN Y/O EL EXCESO DE LIBERACIÓN DE IL-17A

57 Un anticuerpo que se une específicamente a IL-17A o un fragmento funcional del mismo. El anticuerpo o el fragmento funcional del mismo incluye un anticuerpo quimérico anti-IL-17A y un fragmento funcional del mismo y un anticuerpo humanizado anti-IL-17A y un fragmento funcional del mismo. Adicionalmente, la presente invención se refiere también al uso del anticuerpo de la invención o el fragmento funcional del mismo para la fabricación de un medicamento para la prevención y/o tratamiento de una enfermedad asociada con la sobreexpresión y/o el exceso de liberación de IL-17A.



Figura 3

12 SOLICITUD DE PATENTE DE INVENCION EN FASE NACIONAL PCT

21 P2021-0244
85 26/11/2021
86 PCT/EP2020/065024 29/05/2020
30 US 62/855,144 31/05/2019
US 62/907,833 30/09/2019
87 WO 2020/239999 A1 03/12/2020

71 JANSSEN PHARMACEUTICA NV

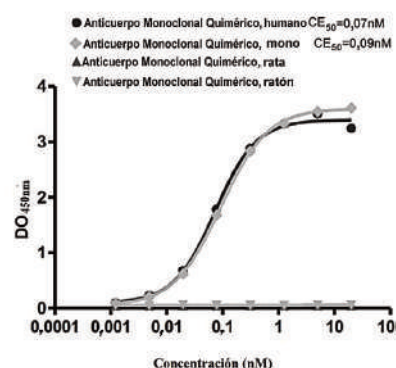
TURNHOUTSEWEG 30, 2340, BEERSE, BELGIUM

74 LIGIA AMERICA CANO DIAZ

72 J. KENT BARBAY (US); WENYING CHAI (US); WENDY ECCLES (US); MICHAEL D HACK (US); AARON T HERRMAN (US); WILLIAM M JONES (US); PAUL J KRAWCZUK (US); KEVIN D KREUTTER (US); ALEC D LEBSACK (US); DANIEL J PIPPEL (US); ALEXANDER R ROVIRA (US); RONALD L WOLIN (US)

51 A61K 31/4709, A61K 31/5025, A61K 31/519, A61P 35/00, C07D 401/10, C07D 403/10, C07D 413/10, C07D 417/10, C07D 487/04, C07D 513/04

54 INHIBIDORES DE MOLÉCULA PEQUEÑA DE QUINASA INDUCTORA DE NF-KB

57 La presente invención se relaciona con compuestos que inhiben el NIK y composiciones farmacéuticas que comprenden tales compuestos y métodos para el uso de estos. Se prevé que estos compuestos y composiciones farmacéuticas son útiles para prevenir o tratar enfermedades tales como cáncer (tal como neoplasias de células B que incluyen leucemias, linfomas y mieloma), trastornos inflamatorios, trastornos autoinmunes, trastornos inmunodermatológicos tales como pustulosis palmoplantar e hidradenitis supurativa, y trastornos metabólicos tales como obesidad y diabetes.

CONCESIÓN DE PATENTE DE INVENCION PCT

12 CONCESION DE PATENTE DE INVENCION PCT

11 P2017-0304
21 P20170304
85 20/12/2017
86 PCT/EP2016/064417 22/06/2016
30 FR 1555753 23/06/2015
87 WO 2016/207216 29/12/2016
43 28/02/2018

71 LES LABORATOIRES SERVIER /VERNALIS (R&D) LIMITED

35, RUE DE VERDUN, 92284, SURESNES CEDEX, FRANCIA /100 BERKSHIRE PLACE, WHARFEDALE ROAD, WINNERSH BERKSHIRE, RG41 5RD, REINO UNIDO

72 TANIA MIGUELINA CASTILLO BAEZ

72 JAMES EDWARD PAUL DAVIDSON (GB); JAMES BROOKE MURRAY (NZ); ZOLTAN SZLAVIK (HU); ATTILA PACZAL (HU); SZABOLCS SIPOS (HU); AGNES PROSZENYAK (HU); OLIVIER GENESTE (FR); BALÁZS BÁLINT (HU); ÁNDRAS KOTSCHY (HU); MAÏA CHANRION (FR)

51 A61K 31/519, A61P 35/00, A61P 37/00, C07D 495/04

54 "NUEVOS DERIVADOS DE TIENO [2,3-D] PIRIMIDINA COMO INHIBIDORES DE MCL1, MÉTODO DE PREPARACIÓN DE LOS MISMOS, COMPOSICIONES FARMACÉUTICAS QUE LOS CONTIENEN Y SU USO COMO AGENTES PRO-APOPTÓTICOS"

57 Compuestos de tieno [2,3-d] pirimidina de fórmula (I); en donde R1, R2, R3, R4, R5, R6, R7, R8, R14, A y n son como se definen en la descripción, procesos para su preparación, composiciones farmacéuticas que los contienen y su uso como agentes pro-apoptóticos para el tratamiento de cánceres y enfermedades autoinmunes y del sistema inmunitario.

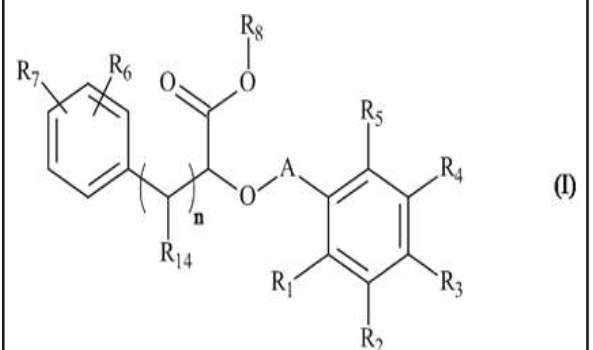

VIENE DE LA PÁGINA ANTERIOR

CONCESIÓN DE PATENTE DE INVENCION PCT

12 CONCESION DE PATENTE DE INVENCION PCT

11 P2017-0282

21 P20170282

85 04/12/2017

86 PCT/EP2016/062105 30/05/2016

30 EP 15170658.7 04/06/2015

87 WO 2016/193190 08/12/2016

43 29/12/2017

71 BAYER PHARMA AKTIENGESELLSCHAFT

MÜLLERSTR. 178, 13353, BERLIN, ALEMANIA

72 ORIETTA BLANCO MINIÑO

72 JOHANNES PLATZEK (DE); MARKUS BERGER (DE); THOMAS FRENZEL (DE); CHRISTOPH-STEPHAN HILGER (DE); OLAF PANKNIN (DE); DETLEV SÜLZLE (DE); JESSICA LOHRKE (DE); GREGOR JOST (DE); HUBERTUS PIETSCH (DE)

51 A61K 49/10, C07C 229/16, C07D 257/02

54 NUEVOS COMPUESTOS DE QUELATO DE GADOLINIO DE ALTA RELAJIVIDAD PARA USAR EN IMÁGENES DE RESONANCIA MAGNÉTICA

57 La presente invención se refiere a una nueva clase de complejos de quelato de gadolinio extracelular de alta relajividad de fórmula general (I),

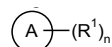
(I),
en los cuales:

representa un grupo en el que el grupo * indica el punto de unión de dicho grupo con R1; R1 representa un grupo R3; n representa un número entero de 4; R2 representa un átomo de hidrógeno; R3 representa un grupo seleccionado de:

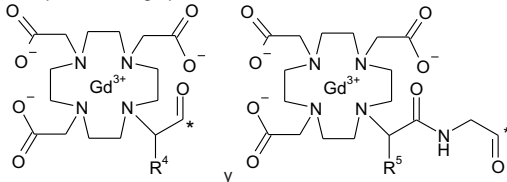

en el que los grupos * indican el punto de unión de dicho grupo con el resto de la molécula;

R4 representa un átomo de hidrógeno;

R5 representa un átomo de hidrógeno o un grupo metilo;

a los métodos de preparación de dichos compuestos, y a dichos nuevos compuestos de quelato de gadolinio de alta relajividad para su uso en imágenes de resonancia magnética.

Los datos de angiografía por resonancia magnética demuestran el potencial de un compuesto de ejemplo (Figura 3B) para lograr

- calidad de imagen superior, en comparación con un compuesto de referencia a la misma dosis (Figura 3A), o
- mejora de contraste comparable del protocolo de dosis baja con un compuesto de ejemplo, en comparación con un compuesto de referencia a la dosis estándar (Figura 3C).

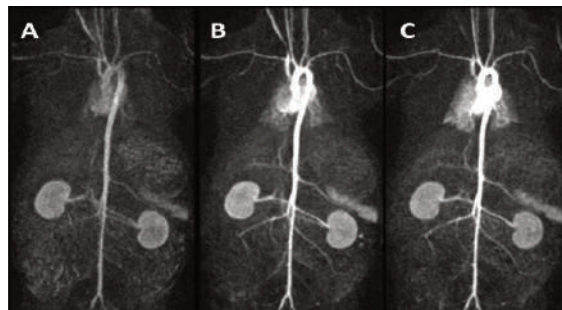

CONCESIÓN DE PATENTE DE INVENCION PCT

12 CONCESION DE PATENTE DE INVENCION PCT

11 P2019-0174

21 P20190174

85 21/06/2019

86 PCT/EP2017/083290 18/12/2017

30 EP 16206750.8 23/12/2016

87 WO 2018/114786 28/06/2018

43 15/07/2019

71 BAYER PHARMA AKTIENGESELLSCHAFT

MÜLLERSTR. 178, 13353, BERLIN, ALEMANIA

72 ORIETTA BLANCO MINIÑO

72 THOMAS DYRKS (DE); ANDREA ROTGERI (DE); JÜRGEN KLAR (DE); STEFAN BAURLE (DE); JENS NAGEL (DE); NICOLE SCHMIDT (DE); ALEXANDRA RAUSCH (DE); ADAM JAMES DAVENPORT (UK); INA GRÖTICKE (DE); CHRISTOPHER STIMSON (UK)

51 A61K 31/415, A61P 29/00, C07D 213/56, C07D 231/12, C07D 231/56, C07D 233/34, C07D 241/12, C07D 277/56, C07D 333/28, C07D 333/38, C07D 333/58, C07D 495/04

54 AMIDAS AROMÁTICAS DE ÁCIDOS CARBOXÍLICOS COMO ANTAGONISTAS DEL RECEPTOR DE BRADICININA B1

57 La presente invención se refiere a compuestos de amidas aromáticas de ácidos carboxílicos de la fórmula general (I) como se describen y definen en el presente, a composiciones farmacéuticas y combinaciones que comprenden dichos compuestos, así como al uso de dichos compuestos en la elaboración de una composición farmacéutica para el tratamiento o profilaxis de una enfermedad, tales como dolor neuropático y endometriosis, como agente único o en combinación con otros ingredientes activos.

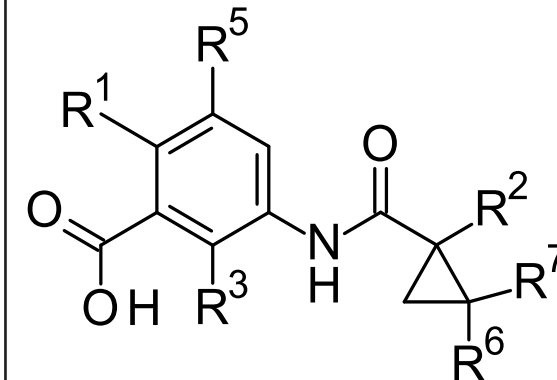

CONCESIÓN DE PATENTE DE INVENCION PCT

12 CONCESION DE PATENTE DE INVENCION PCT

11 P2019-0242

21 P20190242

85 23/09/2019

86 PCT/IB2018/052009 23/03/2018

30 EP 17191469.0 15/09/2017

IB PCT/IB2017/001482 20/10/2017

US 15/468,400 24/03/2017

87 WO 2018/173008 27/09/2018

43 15/01/2020

71 SUMESA S.A.

KM 11.5 VIA A DAULE, GUAYAQUIL, 090150, ECUADOR

72 ORIETTA BLANCO MINIÑO

72 JORGE MEDINA (EC); MARIUXI RIQUERO (EC); JORGE JULIAN GARCIA (EC)

51 A23L23/10; A23L29/00; A23L27/14

54 PRODUCTO ALIMENTICIO CON AGLOMERANTE LIBRE DE GRASA

57 Las realizaciones del invento proporcionan un producto alimenticio sólido, hecho con un aglutinante libre de grasa y proporcionan un método de preparación. El aglutinante libre de grasa incluye almidón, alcoholes polihídricos y goma.

El objeto de esta solicitud de invención está centrado en la obtención de un producto alimenticio donde se ha sustituido la grasa por un sistema aglomerante basado en alcoholes polihídricos, almidones y goma.

El producto alimenticio en todas sus realizaciones originará un sólido seco. En algunas de las realizaciones el producto alimenticio es caldo.

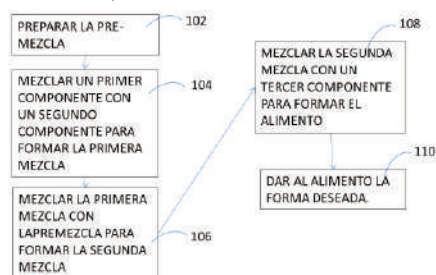

FIG. 1

CONCESIÓN DE PATENTE DE INVENCION PCT

12 CONCESION DE PATENTE DE INVENCION PCT

11 P2019-0284

21 P20190284

85 08/11/2019

86 PCT/EP2018/062927 17/05/2018

30 EP 17174510.2 06/06/2017

87 WO 2018/224283 13/12/2018

43 16/02/2020

71 SICPA HOLDING SA

AVENUE DE FLORISSANT 41, 1008 PRILLY, SUIZA

72 LAURA VICTORIA CASTILLO SEPULVEDA

72 PABLO SEMPERE (ES); TODOR DINEV (BG); NICOLA DUCA (IT); FRANÇOIS HUOT (CH)

51 G06K 7/10

54 UN DISPOSITIVO DE ILUMINACIÓN PARA UN SISTEMA ÓPTICO DE UN APARATO LECTOR

57 Un dispositivo de iluminación para un sistema óptico de un aparato lector, que comprende una fuente de luz (3) dispuesta concéntricamente alrededor de un cuerpo hueco anular (2), un reflector de luz externo (5) para redirigir la luz para iluminar una zona en su extremo distal (5b), y un elemento reflector (8) con una superficie exterior con acabado de espejo (8a). La pared interna (6) del reflector de luz externo (5) está fabricada de un material reflectante, que tiene una primera parte (6a) con unas secciones transversales crecientes desde un extremo proximal (5a) a una primera región (6b) con una sección transversal máxima, y una segunda parte (6c) con unas secciones transversales decrecientes desde la primera región (6b) a una segunda región (6d) con una sección transversal mínima. El elemento reflector (8) está dispuesto frente a la fuente de luz (3) para redirigir la luz hacia la primera parte (6a) del reflector de luz externo (5). El dispositivo de iluminación (1) logra, en un espacio reducido, una alta eficiencia óptica y una iluminación uniforme en la marca a leer, evitando la reflexión especular.

CONCESIÓN DE PATENTE DE INVENCION PCT

12 CONCESION DE PATENTE DE INVENCION PCT

11 P2018-0010

21 P20180010

85 10/01/2018

86 PCT/US2016/042680 15/07/2016

30 US 14/800,627 15/07/2015

US 62/264,820 08/12/2015

US 62/281,123 20/01/2016

US PCT/US15/40658 15/07/2015

87 WO 2017/011820 19/01/2017

43 30/03/2018

71 PROTAGONIST THERAPEUTICS, INC.

521 COTTONWOOD DRIVE, SUITE A, MILPITAS, CALIFORNIA, 95035, E.U.A.

72 ORIETTA BLANCO MINIÑO

72 DAVID LIU (US); ASHOK BHANDARI (US); GREGORY BOURNE (AU); XIAOLI CHENG (US); BRIAN TROY FREDERICK (US); JIE ZHANG (AU); DINESH V. PATEL (US)

51 A61K 38/20, C07K 14/54, C07K 7/06, C07K 7/08

54 INHIBIDORES PEPTÍDICOS DEL RECEPTOR DE INTERLEUCINA 23 Y SU USO

57 La presente invención proporciona inhibidores peptídicos novedosos del receptor de interleucina 23, composiciones que lo comprenden y sus usos para la fabricación de un medicamento para el tratamiento de una enfermedad intestinal inflamatoria (IBD).

VIENE DE LA PÁGINA ANTERIOR

SOLICITUD DE MODELO DE UTILIDAD

12 SOLICITUD DE MODELO DE UTILIDAD

21 U2022-0007

22 19/01/2022

71 ALBERT EMMANUEL GIRALDI MONCION

CALLE RESPALDO LOS PRÓCERES CASA 6, ARROYO HONDO VIEJO, DISTRITO NACIONAL, SANTO DOMINGO, REPÚBLICA DOMINICANA

74 ALBERT EMMANUEL GIRALDI MONCION

72 ALBERT EMMANUEL GIRALDI MONCION (DO)

51 F01L 7/04, F02B 25/24.

54 DOBLE VALVULA ROTATIVA DE CARTER DE MOTOR

57 La invención trata de un motor de dos tiempos con dos válvulas rotativas, en forma de discos (1), una a cada lado del cárter (2), y cuyos platos están cortados a 160 grados (1). Las válvulas rotativas poseen tapas adicionales (5) que tienen un grosor que permiten realizarles orificios, en la parte superior de la tapa (6), que conectan en la parte superior con el conducto que va al carburador, y en la parte inferior esta simétricamente alineado con la lumbrera de admisión (4). Esto permite conectar dos lumbreras de admisión con un carburador y controlar la entrada de aire y combustible al cárter del motor, haciendo que las lumbreras de admisión permanezcan abiertas por más tiempo en la carrera ascendente del pistón, esto aumenta la cantidad de mezcla de aire y combustible que entra al cárter.

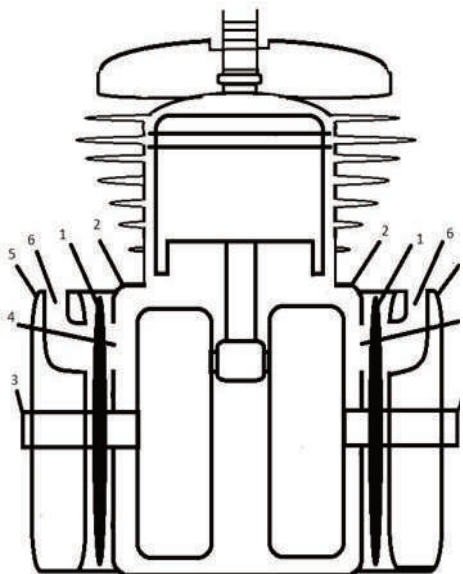

CONCESIÓN DE PATENTE DE INVENCION PCT

12 CONCESION DE PATENTE DE INVENCION PCT

11 P2019-0292

21 P20190292

85 14/11/2019

86 PCT/KR2018/006188 31/05/2018

30 KP 10-2017-0067646 31/05/2017

87 WO 2018/221971 06/12/2018

43 15/12/2019

71 DAEWOONG PHARMACEUTICAL CO., LTD

35-14. JEYAKGONGDAN 4-GIL HYANGNAM-EUP, HWASEONG-SI, GYEONGGI-DO, 18623, REPÚBLICA DE COREA

72 ORIETTA BLANCO MINIÑO

72 CHUN HO LEE (KR); DEOK KI EOM (KR); JEONG-TAEK SHIN (KR); JEONG HYUN; SON (KR)

51 A61K 31/4015, C07D 207/36

54 MÉTODO PARA PREPARAR INTERMEDIO DE DERIVADO DE 4-METOXIPIRROL

57 La presente invención se refiere a un método para preparar productos intermedios de derivados de 4-metoxipirrol. El método de preparación según la presente invención tiene las ventajas de que no se requiere una elevada temperatura de reacción en su totalidad, se usan reactivos económicos y no explosivos en lugar de (trimetilsilil)diazometano, y puede prepararse además un producto intermedio de derivados de 4-metoxipirrol en su totalidad a un alto rendimiento.

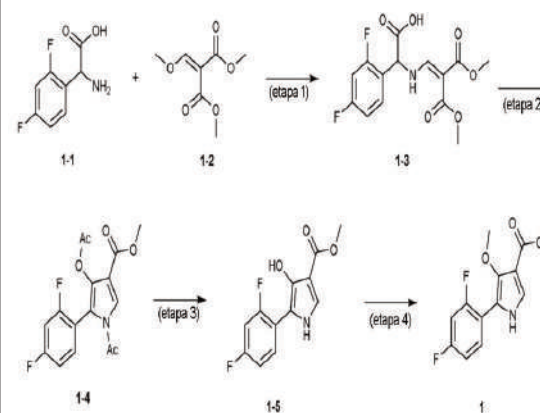

CONCESIÓN DE PATENTE DE INVENCION PCT

12 CONCESION DE PATENTE DE INVENCION PCT

11 P2020-0077

21 P20200077

85 06/05/2020

86 PCT/KR2018/011913 11/10/2018

30 KR 10-2017-0131349 11/10/2017

87 WO 2019/074275 18/04/2019

43 16/08/2020

71 DAEWOONG PHARMACEUTICAL CO., LTD

35-14. JEYAKGONGDAN 4-GIL HYANGNAM-EUP, HWASEONG-SI, GYEONGGI-DO, 18623, REPÚBLICA DE COREA

72 ORIETTA BLANCO MINIÑO

72 JOON SEOK PARK (KR); WOL-YOUNG KIM (KR); KEUK-CHAN BANG (KR); JUNG-EUN- PARK (KR)

51 A61K 31/4439, C07D 401/12, C07D 417/12

54 NUEVO DERIVADO DE FENILPIRIDINA ÚTIL COMO INHIBIDOR DE BTK

57 La presente divulgación se refiere a un nuevo derivado de fenilpiridina representado por la Fórmula química (I) y a una composición farmacéutica que comprende el mismo, y el compuesto según la presente divulgación puede usarse de manera útil para la prevención o el tratamiento de enfermedades autoinmunitarias o cánceres.

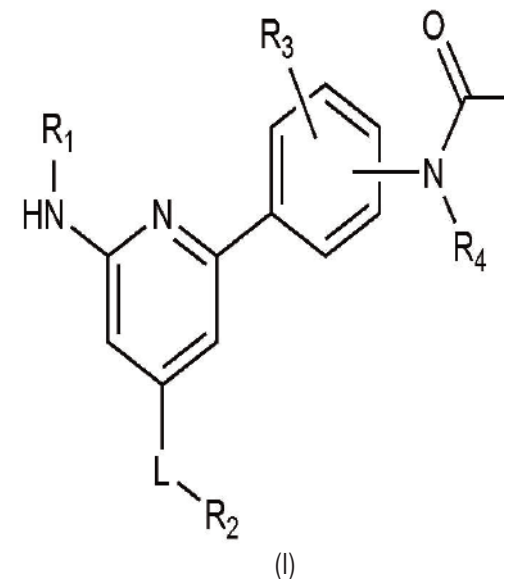

SOLICITUD DE PATENTE DE INVENCION EN FASE NACIONAL PCT

21 P2021-0236

85 17/11/2021

86 PCT/US2019/065980 12/12/2019

30 US 62/856,404 03/06/2019

87 WO 2020/247019 A1 10/12/2020

71 EXELIXIS, INC.

1851 HARBOR BAY PARKWAY, ALAMEDA, CA, 94502, E.U.A.

74 TANIA MIGUELINA CASTILLO BAEZ

72 FRENEL DEMORIN (US); KHALID SHAH (US); SAGAR SHAKYA (US); PETER WONG (US); COURTNEY S. JOHNSON (US); MELANIE JANELLE BEVILL (US); STEPHAN D. PARENT (US)

51 A61K 31/47, A61P 35/00, C07D 215/233

54 FORMAS DE SALES CRISTALINAS DE UN INHIBIDOR DE CINASAS

57 La presente invención está relacionada con las formas cristalinas de sales del Compuesto 1. La invención también está relacionada con composiciones farmacéuticas que comprenden las sales cristalinas sólidas del Compuesto 1. La invención está relacionada además con métodos de tratamiento de una enfermedad, un trastorno o un síndrome mediado al menos en parte por la modulación de la actividad *in vivo* de una proteína cinasa.

SOLICITUD DE DISEÑO INDUSTRIAL

SOLICITUD DE DISEÑO INDUSTRIAL

21 D2021-0252

22 06/12/2021

30 IB WIPO110864 03/12/2021

71 REPSOL LUBRICANTES Y ESPECIALIDADES, S.A.

C/ MÉNDEZ ÁLVARO 44, 28045, MADRID, MADRID, ESPAÑA

74 ORIETTA BLANCO MINIÑO

51 Clase 09 Sub Clase 03

54 ENVASE PARA LUBRICANTES

57

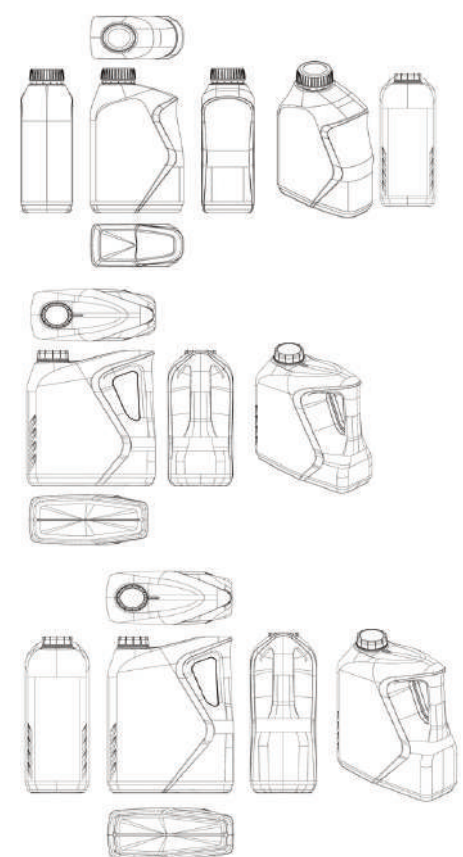

EN VIRTUD DEL ART. 159 DE LA LEY NO.20-00 SOBRE PROPIEDAD INDUSTRIAL FUERON PUBLICADAS EN NUESTRA PAGINA WEB WWW.ONAPI.GOB.DO LAS SIGUIENTES RESOLUCIONES DE LOS RECURSOS Y ACCIONES LEGALES EMITIDAS POR LA DIRECCION DEL DEPARTAMENTO DE SIGNOS DISTINTIVOS:

NO. RESOLUCION	FECHA	RECURSO/ACCION	SIGNO AFECTADO	SIGNO/PARTE IMPUGNANTE
313	26/11/21	CANCELACION POR NO USO	CRUJIRICOS	HACK LTD
357	17/12/21	OPOSICION	PITON	RIVERDOR CORP, S.A.
1	7/1/22	OPOSICION	SIEMBRA	NISSAN CHEMICAL CORPOTATION
7	7/1/22	RECONSIDERACION	GEOFOOD WOODARD	GEO HEINSEN S.A.S.
8	7/1/22	CANCELACION POR NO USO	KINESIO	LUIS DANIEL FLORES SVELTI
9	7/1/22	OPOSICION	TAB	HENKEL AG. & CO. KGAA
10	7/1/22	CANCELACION POR NO USO	PIRDAN	LABORATORIOS PISA, S.A. DE C.V.
11	7/1/22	CANCELACION POR NO USO	JBP SOLUCION	JAPAN BIO PRODUCTS CO. LTD.
12	7/1/22	CANCELACION POR NO USO	JBP SOLUCION PLACENTA 1	JAPAN BIO PRODUCTS CO. LTD.
13	7/1/22	CANCELACION	GREEN CELL	GREEN MOBILE, S.A.
14	14/1/22	CANCELACION	CAMIL CATION	PERSIO ANTONIO ABREU DOMINGUEZ
15	14/1/22	OPOSICION	EVOK	ARGELIA INTERNACIONAL, S.A.
16	14/1/22	CANCELACION	DISSAR	ALMACENES CONTINENTE, S.R.L.
17	14/1/22	OPOSICION	FINCA LA EMPERATRIZ	HERMANOS HERNANDEZ VINEDOS Y BODEGAS, S.L.U.
18	28/1/22	CANCELACION	GREEN LIGHT	BEAUTY SERVICE SRL
19	28/1/22	OPOSICION	ALIGN CORRECT BY ORAL ESTHETIC VISION CLINIC	ALIGN TECHNOLOGY, INC.
20	28/1/22	CANCELACION POR NO USO	CITAGLID	LABORATORIOS DE APLICACIONES MEDICAS (LAM), S.A.
21	28/1/22	CANCELACION POR NO USO	AMIDA	EUROFARMA GUATEMALA, S.A.
22	28/1/22	NULIDAD	PREMIER HOME LATIN PHL	PREMIER ELECTRIC (JAPAN) CORP.
23	28/1/22	CANCELACION POR NO USO	VIUWISE.COM	TRANSFERWISE LTD.
24	28/1/22	CANCELACION POR NO USO	KEROS	HACK LTD.
25	28/1/22	CANCELACION	COMERCIAL ME SALVE	ME SALVE INC.
26	28/1/22	OPOSICION	NODULOFF	S.C. JOHNSON & SON., INC.
27	28/1/22	NULIDAD	REMEDIOS	EMPRESAS CUBANA DEL TABACO (CUBATABACO)
28	28/1/22	CANCELACION	PHOTOSHOP DEL CARIBE	ADOBE INC.
29	4/2/22	OPOSICION	GOCHK	ROCHE DIABETES CARE GMBH
30	4/2/22	CANCELACION POR NO USO	SOGNO	EUROFARMA GUATEMALA, S.A.
31	4/2/22	CANCELACION	COALICION NACIONAL E INTERNACIONAL DE MOVIMIENTOS DE APOYOS -CONAIMA	TEODOSIO VALERIO SANCHEZ
32	4/2/22	OPOSICION	D'GUSSTO	CASA PACO, S.A.
33	4/2/22	CANCELACION POR NO USO	SOLEN	INTERNATIONAL BRAND DEVELOPMENT, INC.
34	4/2/22	CANCELACION	SUPERMERCADO EL LLDER	CENTRO CUESTA NACIONAL, S.A.S.
35	4/2/22	CANCELACION	ALITREX	ABBOTT LABORATORIES
36	4/2/22	CANCELACION	RESIDENCIAL KAIROS	CONSORCIO KAIROS, S.R.L. Y/O SARAH ADELDA GONZALEZ VALENZUELA / JOSUE FERMIN GONZALEZ VALENZUELA
37	4/2/22	CANCELACION	CONSTRUCTORA KAIROS	CONSORCIO KAIROS, S.R.L.
38	4/2/22	RECONSIDERACION	BRONCO	FORD MOTOR COMPANY
39	4/2/22	OPOSICION	VICE	CERVECERIA NACIONAL DOMINICANA, S.A.
40	4/2/22	OPOSICION	P.M. PRIMER MINISTRO	CERVECERIA NACIONAL DOMINICANA, S.A.
41	4/2/22	NULIDAD	TASER	AXON ENTERPRISE, INC.
42	4/2/22	CANCELACION POR NO USO	GAS	KTM AG.
43	4/2/22	CANCELACION POR NO USO	DURAFLEX	LANCO MANUFACTURING CORP.
44	4/2/22	CANCELACION	PUNTA CANA INTERNATIONAL FASHION CAMP	GRUPO PUNTACANA, S.A.
45	4/2/22	CANCELACION	LIV BAR Y LOUNGE	JS IP LLC.
47	4/2/22	RECONSIDERACION	MANOLO TERMOKING	THERMO KING CORPORATION
51	4/2/22	OPOSICION	MENVIT	LATIN FARMA, SOCIEDAD ANONIMA
52	4/2/22	OPOSICION	TRANEXIL	ROFASA FARMA
53	4/2/22	OPOSICION	CRYSTALYS PLUS	GLOBAL SKIN DOMINICANA, S.R.L.
54	4/2/22	OPOSICION	RICO MALT	PASTEURIZADORA RICA, S.A.

EN VIRTUD DEL ART. 159 DE LA LEY 20-00 SOBRE PROPIEDAD INDUSTRIAL, FUERON PUBLICADAS EN NUESTRA PAGINA WEB WWW.ONAPI.GOB LAS SIGUIENTES RESOLUCIONES DE APELACIONES, EMITIDAS POR EL DIRECTOR GENERAL.

NO. RESOLUCION	FECHA	RECURSO	SIGNO RECURRENTE	SIGNO RECURRIDO
00190-2021	16/09/2021	APELACION	3M (DENOMINATIVA)	3N CAR CARE PRODUCTS (DENOMINATIVA)
00225-2021	29/10/2021	APELACION	COGNAC (DENOMINACION DE ORIGEN)	OLIVER'S RHUM & COGNAC (DENOMINATIVA)
00226-2021	29/10/2021	APELACION	COGNAC (DENOMINACION DE ORIGEN)	OLIVER'S RUM & COGNAC (DENOMINATIVA)
00227-2021	29/10/2021	APELACION	COGNAC (DENOMINACION DE ORIGEN)	OLIVER'S RUMGNAC (DENOMINATIVA)
00240-2021	11/11/2021	APELACION	CERVEZA PUNTACANA (DENOMINATIVA)	PUNTACANA CLUB (DENOMINATIVA)
00252-2021	09/12/2021	APELACION	D' GAVY & ISA PECHURINA	PECHURINA
00271-2021	20/12/2021	APELACION	QUIEN SOY HACE LA DIFERENCIA (NO REGISTRADA)	QUIEN SOY HACE LA DIFERENCIA BY LTG LEADERSHIP INTRAINING GROUP (DENOMINATIVA)
001-2022	20/01/2022	APELACION	PEDIDOS YA (MIXTA)	YA LLEGUE DELIVERY (MIXTA)
0019-2022	10/02/2022	APELACION	PREMIER HOME LATIN PHL (DENOMINATIVA)	PREMIER ELECTRIC (MIXTA)

**PUBLICACION SOLICITUD SIGNOS DISTINTIVOS
(NOMBRES COMERCIALES)**

Esta publicación incluye todas las solicitudes con pago de publicación recibidas del 26 de Marzo al 5 de Abril de 2022

[210] EXP.	[220] SOL. FECHA	[561] NOMBRE COMERCIAL	[510] ACTIVIDAD	[730] SOLICITANTE
E/2022-13803	10/3/22	CHICO ALIADO (LEMA COMERCIAL)	LEMA COMERCIAL ASOCIADO AL NOMBRE COMERCIAL: CHICO INVERSIONES; REG.NO. 432608	NELSON BUENAVENTURA LANTIGUA TATEM
E/2022-13802	10/3/22	CHICO CLUB (LEMA COMERCIAL)	LEMA COMERCIAL ASOCIADO AL NOMBRE COMERCIAL: CHICO INVERSIONES; REG.NO. 432608	NELSON BUENAVENTURA LANTIGUA TATEM
E/2022-12997	7/3/22	CREEMOS EN TI (LEMA COMERCIAL)	LEMA COMERCIAL ASOCIADO AL NOMBRE COMERCIAL: BANCO MULTIPLE CARIBE INTERNACIONAL; REG.NO. 178969	BANCO MULTIPLE CARIBE INTERNACIONAL, S.A.
E/2022-12147	3/3/22	DONDE UN GALÓN ES UN GALÓN (LEMA COMERCIAL)	LEMA COMERCIAL ASOCIADO AL NOMBRE COMERCIAL: GRUPO CASTILLO (ROTULO); REG.NO. 675365	ANA CRISEIDA JIMENEZ SORIANO DE CASTILLO / CRISTOBAL VENERADO ANTONIO CASTILLO LIRIANO
E/2022-11987	2/3/22	POR UNA VIDA SANA (LEMA COMERCIAL)	LEMA COMERCIAL ASOCIADO AL NOMBRE COMERCIAL: PROFAMILIA; REG.NO. 600044	ASOCIACION DOMINICANA PROBIENESTAR

PUBLICACION REGISTROS SIGNOS DISTINTIVOS (NOMBRES COMERCIALES)

Esta publicación incluye todas las solicitudes (unificadas) que han obtenido su carta certificado del 26 de Marzo al 5 de Abril de 2022

[210] EXP.	[220] SOL. FECHA	[561] NOMBRE COMERCIAL	[510] ACTIVIDAD	[730] SOLICITANTE	[111] REGISTRO
E/2022-17599	30/3/22	+ SALUD ATENCIÓN PRIMARIA MÁS CERCA DE TI	CENTROS DE ATENCIÓN PRIMARIA DE SALUD, PRESTACIÓN DE SERVICIOS MÉDICOS; PRUEBAS (ANÁLISIS) GENÉTICOS CON FINES MÉDICOS; REALIZACIÓN DE RECONOCIMIENTOS MÉDICOS.	NASCENT SRL	680265
E/2022-18135	30/3/22	24/7 LODGING AN'D TRANSPORTATION DR	TRANSPORTE DE PERSONAS Y ALOJAMIENTO.	CLAUDIA M. COELHO	680300
E/2022-17806	31/3/22	24/7 NEWS RD YTM	GENERAR INFORMACIÓN NACIONAL E INTERNACIONAL, DE INTERÉS SOCIAL, POLÍTICO, ECONÓMICO, EDUCATIVO, CULTURAL Y DEPORTIVO, PUBLICIDAD Y BRIDAR APOYO PERIODÍSTICO EN EVENTOS.	YAJAIRA TAPIA MERAN	680622
E/2022-15067	16/3/22	2IN1 IMPOR	COMPRA VENTA Y DISTRIBUCIÓN DE PRODUCTOS DEL PELO.	RUIBING LIANG	680369
E/2022-19003	4/4/22	A HAND FOR THE FUTURE FOUNDATION - AHAFHO	SIN FINES DE LUCRO. DETENER EL CICLO DE LA POBREZA DE LAS COMUNIDADES INTERVENIDAS, GENERANDO UN APOYO ENFOCADO EN EL DESARROLLO INTEGRAL DE LA INFANCIA.	PIYER YUNIOR DE JESUS SUAZO	680999
E/2022-17174	25/3/22	A. I. K TRADER	IMPORTACIÓN, EXPORTACIÓN, COMPRA, VENTA Y DISTRIBUCIÓN DE MATERIALES DE CONSTRUCCIÓN, ELECTRODOMÉSTICOS EN GENERAL, ENVASES PLÁSTICOS Y MATERIA PRIMA PARA ALIMENTOS EN GENERAL.	BRAHIM EL CHEIKH SAKER	680479
E/2022-18901	4/4/22	AARON HELADOS CAFÉ	VENTA DE HELADOS, CAFÉ, SÁNDWICH Y TODO TIPO DE COMIDA RÁPIDA TALES COMO NACHOS, HAMBURGUESAS, ENTRE OTROS.	FAUSTINA HERNANDEZ	680947
E/2022-15982	25/3/22	ABBA TATIS CLAY	ELABORACIÓN Y VENTAS DE BISUTERIAS Y JOYAS PARA MUJERES Y NIÑAS.	MARILADIA DE LOS ANGELES TATIS	679652
E/2022-17603	28/3/22	ABBY'S GARDEN ESTANCIA INFANTIL	CUIDADO INTEGRAL DE INFANTES DE CERO A CINCO AÑOS DE EDAD, LA CAPACITACIÓN E INCLUSIÓN DE LAS FAMILIAS EN EL DESARROLLO INFANTIL TEMPRANO Y LA AMPLIACIÓN DEL CURRÍCULUM EDUCATIVO.	ALMA DIVINA TAPIA DE LA CRUZ, PEDRO JULIO HERNANDEZ DE LA ROSA	679901
E/2022-18966	4/4/22	ABOMECA, ABONOS ORGANICOS MERCADO CAMACHO	VENTA AL POR MENOR DE ABONOS ORGANICOS, FERTILIZANTES Y CULTIVO DE HORTALIZAS DE FRUTOS.	CARLOS GUILLERMO MERCADO PEÑA	680964
E/2022-18703	1/4/22	ABRAHAM EL IMPERIO TIPICO	PRESENTACIONES Y REPRESENTACIONES ARTÍSTICA, ORGANIZACIÓN DE EVENTOS, INTERPRETACIÓN DE GÉNEROS MUSICALES.	JOSE ABRAHAM CERDA MORAN	680784
E/2022-18611	1/4/22	ABREU LIZARDO & ASOCIADOS	DISEÑO, FABRICACIÓN Y CONSTRUCCIÓN DE VIVIENDAS FAMILIARES, EDIFICIO, CONDOMINIOS RESIDENCIALES, LOCALES Y PLAZAS COMERCIALES, EDIFICIOS PÚBLICOS.	JERSON NERY LIZARDO PEREZ, ENMANUEL ABREU GALAN	680718
E/2022-15493	4/4/22	AC CORDERO CONSTRUCTION GROUP	DISEÑO, CONSTRUCCIÓN Y MANTENIMIENTO DE OBRAS CIVILES	CESAR ANDRES CORDERO GARCIA	680927
E/2022-18028	30/3/22	ACADEMIA DIVERARTE	ACADEMIA DE ESTUDIOS DE DESARROLLO PRÁCTICOS DE ARTE Y CREATIVIDAD PARA NIÑOS, NIÑAS Y ADOLESCENTES DONDE SE IMPARTIRÁN CURSOS SOBRE ARTES PLÁSTICAS, CULINARIAS.	CLARIBEL PEÑA DE RODRIGUEZ	680222
E/2022-18549	31/3/22	ACADEMIA DURAN-ACADUR	SERVICIOS SIN FINES DE LUCRO PARA EL ENTRENAMIENTO A PERSONAS PARA SEGURIDAD EN EVENTOS PÚBLICOS, PRIVADOS Y COMUNITARIOS.	WILLIAM DURAN GERMAN	680651
E/2022-14286	31/3/22	ACADEMIA MENTE DEPORTIVA	REALIZACIÓN DE ACTIVIDADES Y EVENTOS DEPORTIVOS, CAPACITACIÓN Y FORMACIÓN DE ATLETAS.	DAYANA LASSALLE CHAVECO	680492
E/2022-10345	23/2/22	ACADEMIA SOL	ACADEMIA DE EDUCACIÓN Y FORMACIÓN GENERAL EN MATERIA DE ODONTOLOGÍA Y TODAS SUS ÁREAS. INSTITUTO DE ESTUDIOS EN MATERIA DE ODONTOLOGÍA Y TODAS SUS ÁREAS	ANNELISSE PÉREZ MARTICH	679980
E/2022-18023	30/3/22	ACOSTA ROJAS MERCADO & ASOCIADOS	SERVICIOS DE AUDITORÍA, DE ESTADOS FINANCIEROS, AUDITORÍAS FORENSES, PERITAJES CONTABLES, CONSULTORÍAS, IGUALAS CONTABLES, ASESORÍA TRIBUTARIA, CONSULTORÍA GERENCIAL.	WILLIAM FRANCISCO ACOSTA POLONIA, ANA PATRICIA ROJAS BELTRE, FANNY RAMONA MERCADO GUZMAN	680225
E/2022-17766	30/3/22	ACQUARIBE	PRODUCCIÓN Y COMERCIALIZACIÓN DE PRODUCTOS AGROPECUARIOS, ASÍ COMO IMPORTACIÓN Y EXPORTACIÓN.	FRANKLIN EDISON SANCHEZ TEJADA, FRANKLIN OSWALDO ZULUAGA ZULUAGA	680255
E/2022-17548	28/3/22	ACTE SERVICES R.D.	SERVICIOS DE TRANSPORTE TURÍSTICO.	ASHLEY CHIMENE TOUSSAINT	679849
E/2022-16751	29/3/22	ACTIVIDAD Y FINANZAS GLOBAL ACYFIG	PRODUCCIÓN Y COMERCIALIZACIÓN DE SERVICIOS PUBLICITARIOS, PROGRAMAS DE RADIO, TELEVISIÓN, EVENTOS. VENTA DE PUBLICIDAD EN REVISTAS, PERIÓDICOS.	FELIX MANUEL RAFAEL SORIANO, JUAN MARIA GARCIA THEN	680079
E/2022-17814	29/3/22	ACTTITUDE	VENTAS DE PRODUCTOS PARA LA PIEL NO COMESTIBLES PARA EL USO DE LA HIGIENE PERSONAL, DISTRIBUCIÓN Y VENTA DE SUPLEMENTOS DEPORTIVOS, TIENDA DE COSMÉTICOS.	DARYS MANUEL POLANCO VALENZUELA	680057
E/2022-17248	25/3/22	ADASTTRA RD	SERVICIOS DE DESARROLLO INMOBILIARIO.	CHRISTIAN FERNANDO SANCHEZ, JOHANA CANDELARIA, RICHARD FERNANDO SANCHEZ PIÑA	679618
E/2022-17989	29/3/22	ADL MAQUINARIAS	VENTA DE PIEZAS Y REPUESTOS PARA MAQUINARIAS PESADAS	MILEDYS ADRIANA NOVA MONTILLA	680205
E/2022-15461	30/3/22	ADMETECH-MULTISERVICIOS	PAPELERIA, IMPRESION DE DOCUMENTOS, ESTUDIO FOTO-VIDEO, GESTION DE DOCUMENTOS, ESCUELA DE MANEJO, SERVICIOS DE TRANSPORTE, REPARACION Y VENTA DE CELULARES.	ASTREL DERIVAL	680243
E/2022-11337	4/4/22	ADMICON	SERVICIOS DE LIMPIEZA EN GENERAL, CONSERVACION, MANTENIMIENTO Y PINTURA DE EDIFICIOS	ROBINSSON YSANEL CANELA PEREZ, JUAN MARTIRES DE JESUS MARTE	680937
E/2022-19163	4/4/22	ADMINISTRADORA HPP	EMPRESA DESTINADA A COMPRAR SOLARES, CASAS, APARTAMENTOS, LOCALES COMERCIALES Y REALIZAR OPERACIONES DE ALQUILER.	EDWARD ELIAS HIDALGO PEREZ	681142
E/2022-19177	5/4/22	ADOLFO SHIPPING	GESTION ADUANAL, GESTION ADUANAL DE ENTREGA DE PAQUETES INTERNACIONALES Y NACIONAL	JOSE MIGUEL MORETA PAULINO	681143
E/2022-17464	28/3/22	ADONI MOTORS	COMERCIALIZACION Y VENTAS DE MOTOCICLETAS ELECTRICAS EN GENERAL, PIEZAS Y ACCESORIOS DE MOTOR.	KELVIN ADONIS ESTRELLA SANTIAGO	679793
E/2022-18600	1/4/22	ADS IMPERIO	ADMINISTRACIÓN Y/O GESTIÓN DE HARDWARE, SOFTWARE, REDES SOCIALES, TELECOMUNICACIONES, PUBLICIDAD DIGITAL, PUBLICIDAD EN REDES SOCIALES.	WILKINS RAMIREZ RODRIGUEZ, JENNIFER LISSETT REYES	680862
E/2022-16194	31/3/22	AFINACION ESPIRITUAL	CLASES DE CANTOS, CLASES DE PIANO, GUITARRA, BAJO, BATERÍA E INSTRUMENTOS EN GENERAL, SERVICIOS DE PRODUCCIÓN MUSICAL EVANGÉLICA, REALIZAR EVENTOS MUSICALES EVANGÉLICOS.	ISMAEL CABRAL CUELLO	680542
E/2022-17219	25/3/22	AGENCIA TURISTICA Y EXCURSIONES BONA0 ECO CITY	AGENCIA TURÍSTICA DEDICADA HACER EXCURSIONES, CAMPAMENTOS Y VIAJES TURISTICOS.	HEMIL OLIVIER GUERRERO DISLA	679580
E/2022-19110	4/4/22	AGENCIA Y BANCA LOPEZ CASTILLO	VENTA DE NUMEROS DE LOTERIA, VENTAS DE RECARGAS	MARIO ANTONIO LOPEZ LOPEZ	681098
E/2021-66968	25/3/22	AGENDA SOCIAL Y POLITICA DE LA FUNDACION RUBEN POLANCO	SERVICIOS DE PROGRAMA TELEVISIVO.	SOSTENES RUBEN POLANCO LORA	679947
E/2020-53084	23/3/22	AGENTE DE CAMBIO BANREMESAS BANCO DE REMESAS INTERNACIONALES 057	SERVICIOS DE PUBLICIDAD; GESTIÓN DE NEGOCIOS COMERCIALES; ADMINISTRACIÓN COMERCIAL; PROMOCIÓN Y MERCADEO; SERVICIOS DE REMESAS Y CAMBIO DE DIVISAS A NIVEL NACIONAL E INTERNACIONAL.	LOONI GUILLERMO BENITEZ NUÑEZ	679887
E/2022-18516	31/3/22	AGNES SOFTWARE LABS	DESARROLLO DE SOFTWARES INFORMATICOS Y SERVICIOS DIGITALES.	FRANCISCO JAVIER CAMACHO PIMENTEL	680627
E/2022-18638	1/4/22	AGREGADOS MENE0	TRANSPORTE DE AGREGADOS PARA LA CONSTRUCCION ARENA, GRAVA.	VERONICA MERCEDES ROCA PEÑA	680735
E/2022-19071	4/4/22	AGREMON	SERVICIO DE VENTAS DE MATERIALES DE CONSTRUCCIÓN Y EXTRACCIÓN AGREGADO: ARENA ITABO, CASCAJO, GRANZOTE, GRAVILLA Y CALICHE, FABRICACIÓN DE BLOCK Y MATERIALES DE CONSTRUCCIÓN.	HECTOR TANCREDO MONTILLA DURAN	681079
E/2022-18255	30/3/22	AGRIPICANTE B&L 2711	SERVICIOS DE RESTAURANTES-BAR.	GLADYS ELIANA BARRERA ROJAS, CARLOS VICENTE DE LUCA	680406
E/2022-17123	28/3/22	AGROFIELDS PEGUERO	PRODUCCIÓN Y COMERCIALIZACIÓN DE PRODUCTOS E INSUMOS AGRÍCOLAS, CERTIFICACIÓN GERENCIA Y ADMINISTRACIÓN DE PROYECTOS, EXPORTACIÓN E IMPORTACIÓN DE PRODUCTOS E INSUMOS AGRÍCOLAS.	DAVID ELIUT PEGUERO TAVAREZ, WASCAR PEGUERO TAVAREZ	679858
E/2022-17945	29/3/22	AGROFORESTAL RODRIGUEZ MERCEDES	PRODUCCIÓN, PROCESAMIENTOS, COMPRA Y VENTA DE PRODUCTOS AGROFORESTALES TALES COMO: MADERA, CAFÉ Y AFINES.	EDWIN RODRIGUEZ RAMOS	680153
E/2022-18894	4/4/22	AGROINDUSTRIA UREÑA GUZMÁN	PRODUCCIÓN DE HORTALIZAS Y VEGETALES EXPORTACIÓN E IMPORTACIÓN DE HORTALIZAS Y VEGETALES Y RUBROS AGRÍCOLAS IMPORTACIÓN DE FERTILIZANTES PESTICIDAS, HERBICIDAS Y PRODUCTOS AGROQUÍMICOS.	ERNESTO EMILIO UREÑA ESPINOSA	680911
E/2022-17102	29/3/22	AGROINSUMOS AGROPECUARIA MACIAS MONTESINO	IMPORTACIÓN, EXPORTACIÓN, DISTRIBUCION, FABRICACION, COMPRA Y VENTA DE INSUMOS, PRODUCTOS, MATERIALES Y HERRAMIENTAS AGRÍCOLAS DE TODO TIPO PARA LA SIEMBRA Y PRODUCCIÓN DE FRUTAS, VEGETALES, HORTALIZAS, VÍVERES, FLORES Y PLANTAS.	CARLOS AGUSTO MACIAS MESA	680157
E/2022-19154	4/4/22	AGROPECUARIA FARIANNY	VENTA DE PRODUCTOS AGROPECUARIOS	FRANK ALBERTO FULCAR MONTERO	681133
E/2022-18695	5/4/22	AGROSERVICIOS ALMONTE Y GONZALEZ A & G	IMPORTACIÓN, EXPORTACIÓN, COMPRA Y VENTA DE AGROQUÍMICOS, SEMILLAS, INSUMOS AGRÍCOLAS Y TECNOLOGÍA.	FRANCISCO ANTONIO ALMONTE BUENO	681202
E/2022-14139	21/3/22	AGROSONADOR & SOLUCIONES AGRICOLAS	PRODUCCIÓN, COMPRA Y VENTA DE INSUMOS AGRÍCOLAS.	BIENVENIDO QUEZADA	679916
E/2022-1269	11/1/22	AGUA INWISEA	SERVICIOS DE DISTRIBUCION DE AGUA Y HIELO.	SANTO VICTOR CONCEPCION FABIAN	681185
E/2022-17573	28/3/22	AGUA MIRIALYS	VENTA DE AGUA PURIFICADA	MIGUEL ANGEL MOREL MERCEDES	679888
E/2022-5519	7/3/22	AKETAR	EJECUCIÓN DE SERVICIOS DE MANTENIMINETO, REPARACIÓN, ASESORIA EN TEMAS INMOBOLIARIOS, POR IGUAL, VENTA DE BIENES INMOBILIARIOS E MOBILIARIOS.	MARTINEZ, PEÑA & FERNANDEZ, S.R.L.	676155

[210] EXP.	[220] SOL. FECHA	[561] NOMBRE COMERCIAL	[510] ACTIVIDAD	[730] SOLICITANTE	[111] REGISTRO
E/2022-17822	29/3/22	ALEX ZAPATA EMPANADAS	VENTAS DE EMPANADAS, QUIPES, CROQUETAS.	VICTOR ALEJANDRO ZAPATA DE LOS SANTOS	680024
E/2022-19146	4/4/22	ALEXANDERGROUP	PROGRAMACIÓN Y VENTAS DE SERVICIOS TECNOLÓGICOS POR INTERNET, REPARACIONES, INSTALACIONES, Y TODOS LOS SERVICIOS QUE SE PUEDAN DERIVAR DE LA TECNOLOGÍA.	ALEXANDER FORTIN	681116
E/2022-17944	29/3/22	ALEYA BEAUTY	FABRICACIÓN, COMERCIALIZACIÓN Y VENTA DE INSUMOS DE PRODUCTOS COSMÉTICOS DE USO PERSONAL, CAPACITACIÓN EN ESTA ÁREA.	LUZ MARIA GONZÁLEZ HERNÁNDEZ	680150
E/2022-17041	4/4/22	ALIANZA PARA EL DESARROLLO, INNOVACIÓN Y SOSTENIBILIDAD EMPRESARIAL ADISOE	FOMENTAR EL DESARROLLO EMPRESARIAL. REALIZAR ACTIVIDADES EDUCATIVAS E INSTRUCTIVAS Y JORNADAS DE CONCIENTIZACIÓN EMPRESARIAL.	DANIEL ALBERTO GUERRA ORTIZ	681046
E/2022-11877	2/3/22	ALLOGAMA	SERVICIO DE COMPRA Y VENTA EN INTERNET, AL IGUAL QUE VENTA FÍSICA DE GAFAS DE SOL Y MONTURAS DE VISTA.	LORENA ALEMANNO	680695
E/2022-16252	4/4/22	ALMACEN WAROOM	VENTA DE ARTÍCULOS DE FERRETERIA, ROPAS Y ARTÍCULOS PARA EL HOGAR TALES COMO: UTENCILIOS DE COCINA, MUEBLES DEL HOGAR, ELECTRODOMESTICOS.	ZHONGLONG WANG	681195
E/2022-15919	1/4/22	ALMACENES ELYÓN	COMPRA, VENTA Y COMERCIALIZACIÓN DE PLÁSTICOS Y DESECHABLES.	CARLOS DAVID FELIZ JIMENEZ	680867
E/2022-10327	31/3/22	ALMACENES PEDRO A. CEDANO	COMPRA Y VENTA AL POR MAYOR Y DETALLE DE TODO TIPO DE PRODUCTOS ALIMENTICIOS CRIOLLOS, IMPORTADOS Y AFINES, TALES COMO GRANOS, EMBUTIDOS, PRODUCTOS DE LIMPIEZA, FRUTAS.	PEDRO ANTONIO CEDANO GUERRERO	680460
E/2022-17446	28/3/22	ALMOSUR INVERSIONES	ELABORACIÓN, PREPARACIÓN Y VENTA DE TODO TIPO DE ALMUERZO Y ALIMENTOS PARA EMPRESAS E INSTITUCIONES PÚBLICAS Y PRIVADAS. SERVICIO DE CATERING.	KELVIN JULIO RAMIREZ CORCINO	679783
E/2022-17608	28/3/22	ALPHA ACC DEVELOPMENT	DISEÑO, CONSTRUCCIÓN, ADMINISTRACIÓN, MERCADEO, VENTAS Y ASESORÍA DE PROYECTOS INMOBILIARIOS Y OBRAS CIVILES.	ANEURIS CEBALLOS JOAQUIN	679899
E/2022-9487	5/4/22	ALTA HERRERIA Y CENTRO DE HIERRO RAC	FABRICACIÓN DE PRODUCTOS Y ESTRUCTURA DE HERRERÍA Y SOLDADURA.	ROBERT ALMANZAR CASTILLO	681197
E/2022-17059	31/3/22	ALTEATRO	PRODUCCIONES TEATRALES Y MUSICALES, PRESENTACIONES ARTÍSTICAS. SHOWS EN VIVO.	ROSA AURORA LOPEZ PONCIANO	680508
E/2022-14898	28/3/22	ALTO BANDERA LOUNGE CAMPING	SERVICIOS DE CAMPAMENTO ACAMPADO AL AIRE LIBRE EN CARPAS, CASAS RODANTES, SNORKELING, CANOAS.	BELLANIRA ESPERANZA VALDEZ DE ABREU	679865
E/2022-17321	25/3/22	ALTOS DEL YUNA RESIDENCES ALDEYURES	CONSTRUCCIONES DE EDIFICACIONES RESIDENCIALES, PROMOCION, VENTA Y FINANCIAMIENTOS EN GENERAL.	RAYBIPI IMOBILIARIA SRL	679690
E/2022-17688	4/4/22	ALVAREZ TEJEDA CREATIV3 DENTAL GROUP	PROVEER SERVICIOS Y CONSULTAS EN EL ÁREA SALUD ODONTOLÓGICA EN GENERAL, ADQUISICIÓN, DISTRIBUCIÓN, VENTA DE PRODUCTOS Y MATERIALES EQUIPO.	DANNY JOSEFINA TEJEDA PEGUERO	681076
E/2022-17683	29/3/22	ALVAREZ TOUR TRAVEL OCEAN	ORGANIZACIÓN DE EXCURSIONES, CAMPAMENTOS, VENTAS DE BOLETOS AÉREOS, VENTA PAQUETES DE HOTELES NACIONALES E INTERNACIONALES, CRUCEROS Y AFINES.	SOBIERKA ALEXANDRA MEDRANO ALVAREZ, VICENTE ANASTACIO BAEZ TORRES	680163
E/2022-14028	29/3/22	ALVELIN HEAVEN INVESTORS	CONSTRUCCIÓN, COMPRA, VENTA Y ALQUILERES DE APARTAMENTOS Y TODAS COSAS AFINES INMOBILIARIAS.	JUAN ANTONIO JACQUELINE PEREZ LOPEZ	680093
E/2022-17512	28/3/22	AMARESER A&Z	SERVICIOS ELECTROMECÁNICO, MANTENIMIENTO Y REPARACIÓN DE GENERADORES ELÉCTRICOS, MANTENIMIENTO Y REPARACIÓN DE EQUIPOS DE CLIMATIZACIÓN (AIRES ACONDICIONADOS).	FRANCISCO BIENVENIDO AMAYO	679829
E/2022-18132	30/3/22	AMBAR M PACAS 1	VENTA DE PRENDA DE VESTIR Y SUS ACCESORIOS.	AMBAR NICOL MENDEZ SOTO	680247
E/2022-15794	28/3/22	AMBI INVERSIONES	SERVICIO DE PRÉSTAMOS PERSONALES & HIPOTECARIOS.	AMBIORI ISABEL BAEZ	679898
E/2022-17082	29/3/22	AMEL INTERNACIONAL CORP	IMPORTACIÓN, CONFECCIÓN Y VENTA DE ROPA EN GENERAL Y PRODUCTOS DE BELLEZA, IMPORTACIÓN Y VENTA DE ARTÍCULOS Y SUMINISTROS PARA COSTURA Y MANUALIDADES.	LOYDA MELENCIANO CARMONA, ANA BERTHA MELENCIANO CARMONA	680065
E/2022-18089	1/4/22	AMELIA BELLA BEAUTY SUPPLY	COMPRA Y VENTA DE PRENDAS DE VESTIR, CALZADOS, CARTERAS, ACCESORIOS, JOYERIAS, PRODUCTOS Y ACCESORIOS DE BELLEZA, PRODUCTOS PARA EL CUIDADO DE LAS UÑAS.	JINYI MO	680866
E/2022-18254	30/3/22	AMUNDO TRAVEL	SERVICIOS DE AGENCIA DE VIAJES Y TOUR OPERADOR.	JUAN CARLOS HERNANDEZ NODAR	680250
E/2022-17889	29/3/22	AMWIFE COMPANY	SERVICIO DE CONSULTORÍA EMPRESARIAL, ADMINISTRACIÓN, CONTABILIDAD, AUDITORIA, FINANZAS, PUBLICIDAD, MARKETING, MANEJO DE REDES SOCIALES.	ADALKIRA ALTAGRACIA DE LA ROSA JAVIER, MORAIMA DESIRET MANZUETA	680112
E/2022-12393	4/4/22	ANA HOME INMOBILIARIA DOMINICANA, AHIDOM	PROMOCIÓN Y VENTAS DE INMUEBLES.	ANA RAMONA JIMENEZ HERNÁNDEZ	681070
E/2022-18206	30/3/22	ANALYTICA EMPRESARIAL M.B	SERVICIOS DE CONSULTORIA ECONOMICA Y PLANIFICACION DE NEGOCIOS EN GENERAL.	ANALYTICA EMPRESARIAL M.B., S.R.L.	680361
E/2022-19051	4/4/22	ANATURAL GASTRONOMIA GLOBAL Y ESCUELA DE ARTES CULINARIA	PRODUCCION DE ALIMENTOS NATURALES, CAPACITACION Y ENTRENAMIENTO BASADO EN GASTRONOMIA Y ARTES CULINARIAS; OFRECER SERVICIOS DE VENTAS DE ALIMENTOS NATURALES.	ANA MARIA CEPEDA FERREIRAS DE TAVERAS	681051
E/2022-18798	1/4/22	ANCHI HOTELS RD	SERVICIOS DE PROMOCIÓN TURÍSTICA, EXCURSIONES, PUBLICIDAD DE HOTELES, VENTA DE PAQUETES TURÍSTICOS, ALQUILER DE VILLAS, ALQUILER DE APARTAMENTOS.	ANDERSON JOSÉ CHICON LIZ	680851
E/2022-17802	29/3/22	ANCON I	SERVICIOS TURISTICOS EN GENERAL.	FEDERICO MAYOBANEX DICKSON CASTILLO	680043
E/2022-19160	4/4/22	ANDEL STAR	ALQUILER DE TODO TIPO DE VEHÍCULOS DE MOTOR.	ANDEL STAR	681131
E/2022-18349	31/3/22	ANGELICA AYÚDA RD	ENTIDAD SIN FINES DE LUCRO DEDICADA A SERVICIOS DE AYUDAS HUMANITARIAS.	EMANUELE MALVOLI	680473
E/2022-18577	1/4/22	ANNUEL GROUP	VENTA Y COMPRA DE INMUEBLES URBANOS, TURISTICOS E INTERNACIONALES, ASESORIA Y CAPACITACIONES INMOBILIARIAS Y DE INVERSIONES, ARRENDAMIENTOS DE INMUEBLES.	ANGELA ANALGIZA MARTINEZ GONZALEZ	680675
E/2022-17257	25/3/22	ANRAPLAX	VENTA Y DISTRIBUCION DE PLASTICOS Y ELECTRODOMESTICOS.	ANTON COVIC, RAUL ANTONIO TRINIDAD SANTANA	679636
E/2022-18406	31/3/22	ANTHIA AGRICOLA INTERNACIONAL	SERVICIOS DE SIEMBRA, PRODUCCIÓN, PROCESAMIENTO, VENTA Y EXPORTACIÓN DE PRODUCTOS AGRICOLAS, TALES COMO: COCO, MANGO, AGUACATE, LIMÓN, NARANJA, MELÓN.	ANDY FLORES TINEO, CINTHIA LICELOT GUZMAN MIRANDA	680523
E/2022-18221	30/3/22	ANYES BAKERY	ELABORACIÓN Y VENTA DE PRODUCTOS DERIVADOS DE LA HARINA, SERVICIOS DE REPOSTERÍA Y PANADERÍA.	ANYELI DEL CARMEN FLORENTINO ALEVANTE	680376
E/2022-19021	4/4/22	ANYISWEET BABY KIDS	VENTA DE ROPA PARA TODO TIPO DE PERSONAS EN ESPECIAL PARA NIÑOS, NIÑAS Y ADOLESCENTES.	ANYELINA ESTEFANY VARGAS GOMEZ	681022
E/2022-16592	25/3/22	AP CAPITAL	SERVICIOS DE INVERSION DE FONDOS DE CAPITAL PARA PROYECTOS DE ENERGÍA.	FRANCIS MILCIADES AQUINO PATIÑO	679575
E/2022-18398	31/3/22	APERMART INVESTMENT	SERVICIO DE MANTENIMIENTO Y APLICACIÓN DE: IMPERMEABILIZANTES, PINTURAS, ESTUCOS, SELLADORES, MASILLAS. REMODELACIÓN DE INMUEBLES.	ANDRES ALEXIS PEREZ MARTINEZ	680507
E/2022-17124	25/3/22	APOCALYPCES COMUNICACION	REPARACION Y/O VENTA DE CELULARES, BEEPER Y APARATOS DE COMUNICACION.	JOSE AMADO SILVA ECHAVARRIA	679627
E/2022-16932	4/4/22	APOLINAR REYES BUSSINES GROUP	SERVICIOS DE CONTABILIDAD Y TENEDURÍA DE LIBROS, AUDITORÍA Y ASESORÍA FISCAL, SERVICIOS FINANCIEROS EN GENERAL, SERVICIOS INMOBILIARIOS, GESTION DE VENTAS.	APOLINAR REYES MEDINA	680954
E/2022-18725	1/4/22	APPOPAY TECHNOLOGY	SERVICIOS DE DESARROLLO Y MANTENIMIENTO DE PLATAFORMAS TECNOLOGICAS; MONEDERO MÓVIL DE DINERO ELECTRÓNICO, TRANSFERENCIAS BANCARIAS.	MOHAMED HASAN ALHARAZI	680797
E/2022-18925	4/4/22	ARCIOLI	SERVICIOS JURÍDICOS Y DE CONTABILIDAD, TENEDURÍA DE LIBROS Y AUDITORÍA; ASESORAMIENTO EN MATERIA DE IMPUESTOS Y RELACIONADOS.	ADILIS MARIA GUZMAN NUÑEZ, ROMALFI GARCIA TEJADA	680943
E/2022-18680	1/4/22	ARGELIS A PIRON REFRISERVIS	VENTA DE AIRES, INSTALACION, REPARACION Y SERVICIOS ELECTRICO.	ARGELIS ISMAEL ANDUJAR PIRON	680763
E/2022-17134	28/3/22	ARIS JACKSON THE NEW GENERATION CHAMPIONS	PRESENTACIONES Y REPRESENTACIONES ARTÍSTICA, ORGANIZACIÓN DE EVENTOS, INTERPRETACIÓN DE GÉNEROS MUSICALES.	JOSE ARISMENDI ORTEGA ROCHA	679833
E/2022-18683	1/4/22	ARISTIDES RAMIREZ MINAYA A.R.M CONSTRUCCIONES	PROYECTOS DE INGENIERÍA TANTO EN LA RAMA DE EDIFICACIONES, HIDRÁULICA, VIAL, INCLUYENDO ACTIVIDADES DE DISEÑO, PROMOCIÓN Y VENTA DE PROYECTOS DE CONSTRUCCIÓN EN GENERAL.	ARISTIDES RAFAEL RAMIREZ MINAYA	680760
E/2022-18174	30/3/22	ARKAPARRA CONSTRUCCIONES	DISEÑO, CONSTRUCCION, SUPERVISION, DIRECCION Y ADMINISTRACION DE OBRAS CIVILES	PABLO RAFAEL BUENAVENTURA CASTILLO Y RAMOS	680330
E/2022-17455	28/3/22	ARMANDO LARRAURI	PRODUCCIÓN DE COMERCIALES PUBLICITARIOS Y COMUNICACIÓN VISUAL CORPORATIVA; DISEÑO GRÁFICO, CREATIVIDAD, PLANIFICACIÓN DE MEDIOS, FOTOGRAFÍA Y COBERTURA VIDEO-GRÁFICA.	ARMANDO LARRAURI GÓMEZ	679794
E/2022-17387	28/3/22	ARMIN KAESTNER	MANUFACTURA, COMERCIALIZACIÓN Y VENTA DE ARTÍCULOS DE ROPA/ACCESORIOS.	ARMIN AXEL KAESTNER ROSARIO	679756
E/2022-19089	4/4/22	AROMA CIGARS MAIMON	VENTA AL POR MENOR DE BEBIDAS Y PRODUCTOS DEL TABACO	MARLENI MERCEDES SANTANA DE CONTRERAS	681165
E/2022-17158	25/3/22	ARQ. MONI	CONSTRUCCIONES Y TERMINACIONES ARQUITECTONICAS.	JUAN MANUEL MONI MARTINEZ	679541
E/2022-17695	30/3/22	ARTICULOS EN PIEL LANTIGUA	FABRICACIÓN Y VENTA DE ARTÍCULOS EN PIEL, TALES COMO CORREAS, BILLETERAS, BOLSOS, CARPETAS ENTRE OTROS ACCESORIOS.	LUIS LANTIGUA	680268
E/2022-17662	28/3/22	ARTIOM CONSULTING DOMINICANA	DESARROLLO, IMPLEMENTACIÓN, CONFIGURACIÓN, ADAPTACIÓN, INSTALACIÓN, RENOVACIÓN Y MANTENIMIENTO DE SISTEMAS INFORMÁTICOS AVANZADOS BASADOS EN LA INTELIGENCIA ARTIFICIAL.	ADOLFO ERIC MARTÍN RAMÍREZ DURÁN	679957
E/2022-17513	28/3/22	AS GENERACIÓN	TIENE COMO OBJETO EXPLOTAR INSTALACIONES DE GENERACIÓN DE ELECTRICIDAD EN BASE A FUENTES TÉRMICAS Y FUENTES RENOVABLES PARA SU COMERCIALIZACIÓN Y/O USO PROPIO.	AS GENERACIÓN, SRL, ABRAHAM SELMAN HASBUN	679830
E/2022-19257	5/4/22	AS31064	COMPRA, VENTA, ALQUILER Y ADMINISTRACION DE BIENES INMOBILIARIOS.	ALOIS ANTON STOIB	681236
E/2022-18451	1/4/22	ASAMBLEA DE IGLESIAS EVANGELICAS SANTIAGO 4:7	PREDICACION DEL EVANGELIO, SIN FINES DE LUCRO.	EDUARDO CASTELLANOS JIMENEZ	680822
E/2022-17929	29/3/22	ASESORÍAS DTDC	ACTIVIDADES DE PRESTACIÓN DE SERVICIOS DE MERCADEO, PROMOCIÓN Y RELACIONES PÚBLICAS E INSTITUCIONALES; SERVICIOS DE APOYO A TERCEROS EN TEMAS LOGÍSTICOS.	ASESORÍAS DC, S.R.L.	680430
E/2022-17833	29/3/22	ASHLEY CAKERD	REPOSTERÍA ARTESANAL, DESAYUNOS PERSONALIZADOS, PICADERAS, ARREGLOS DE FLORES, ARREGLOS EN GLOBOS, BUQUET EN GLOBOS, MESA DE POSTRES, POSTRES COMERCIALES.	MARLENY CASTILLO	680074

[210] EXP.	[220] SOL. FECHA	[561] NOMBRE COMERCIAL	[510] ACTIVIDAD	[730] SOLICITANTE	[111] REGISTRO
E/2022-14532	14/3/22	ASI COMPUTERS & OFFICE SUPPLIES	VENTAS Y DISTRIBUCIÓN DE ACCESORIOS, SUMINISTROS, EQUIPOS, MUEBLES TALES COMO ESCRITORIOS, MAQUINARIAS PARA OFICINA. ACCESORIOS Y SUMINISTROS Y EQUIPOS INFORMÁTICOS.	PEDRO ARQUIMEDES DE LA REGLA INOA, PEDRO LUIS INOA TORRES	680172
E/2022-18729	1/4/22	ASOCIACION AGRICOLA GUARAGUANO.	ENTIDAD SIN FINES DE LUCRO QUE SE DEDICA A CONTRIBUIR CON EL PROCESO DE DESARROLLO PRODUCTIVO Y AGROPECUARIO DEL MUNICIPIO DE MONCION.	ASOCIACION AGRICOLA GUARAGUANO, INC.	681077
E/2022-19198	5/4/22	ASOCIACION DE CAMPESINOS PATRIA PEREZ	ENTIDAD SIN FINES DE LUCRO DEDICADO A PROTEGER EXHAUSTIVAMENTE LOS INTERESES Y DERECHOS DE LOS CAMPESINOS Y PRODUCTORES DEL PARAJE REVENTÓN, LOS CASTILLO NO. 2	ELSA MARIANELA FLORENTINO DE CEDEÑO, ELVIS CONCEPCION VELAZQUEZ DIPLAN	681213
E/2022-15815	28/3/22	ASOCIACION DE COMERCIANTES, PROPIETARIOS E INQUILINOS DE LA PLAZA COMERCIAL DUARTE ACOPLACDUARTE	SIN FINES DE LUCRO, AUSPICAR EL MEJOR DESENVOLVIMIENTO DE LAS ACTIVIDADES DE LA PLAZA COMERCIAL DUARTE, DEFENDER LOS INTERESES Y PROPICIAR LA BUENA MARCHA DE LOS NEGOCIOS.	PEDRO JOSE ZORRILLA GONZALEZ	679837
E/2022-18678	1/4/22	ASOCIACIÓN DE DUEÑOS DE CAMIONES Y TRANSPORTE DEL MUNICIPIO LUPERON ASOCTRALUP	SIN FINES DE LUCRO. PROMOVER AL PROGRESO DE LOS MIEMBROS Y DE LA INDUSTRIA DEL TRANSPORTE DE CARGA TERRESTRE, IMPULSAR POLÍTICAS PÚBLICAS QUE FAVOREZCAN EL DESARROLLO DE LA ACTIVIDAD.	MARIO DE JESÚS MARTINEZ MORROBEL, LUIS RAMÓN DOMINGUEZ MORROBEL	680759
E/2021-10997	31/3/22	ASOCIACION DE DUEÑOS DE VEHICULOS DE LAS MATAS DE FARFAN ASODUVEMAF	ENTIDAD SIN FINES DE LUCRO, LA CUAL SE DEDICARÁ A ORIENTAR, DAR APOYO Y ORGANIZAR A LOS TRANSPORTISTAS DE LAS MATAS DE FARFAN.	ASOCIACION DE DUEÑOS DE VEHICULOS DE TRANSPORTE DE PASAJEROS DE LAS MATAS DE FARFAN, ASODUVEMAF	680446
E/2022-17872	29/3/22	ASOCIACION DE E-SPORTS DE SANTIAGO AESS	SIN FINES DE LUCRO, REPRESENTACION DE LOS INTERESES COMUNES DE LOS AGENTES ECONOMICOS, PROFESIONALES, PRINCIPIANTES Y DE TODOS LOS NIVELES DEL SECTOR DE LOS DEPORTES ELECTRONICOS E-SPORTS.	FEDERACION DOMINICANA DE DEPORTE ELECTRONICO, FDDE	680096
E/2022-15770	5/4/22	ASOCIACION DE EVANGÉLICOS INQUILINOS-ASEVI.	ENTIDAD SIN FIN DE LUCRO DEDICADA A LUCHAR POR LA REALIZACIÓN DE PROYECTOS HABITACIONALES PARA CADA UNO DE SUS SOCIOS.	RAMON IGNACIO REYES	681164
E/2022-15066	16/3/22	ASOCIACION DE IGLESIAS PENTECOSTALES JOSADEC	ENTIDAD SIN FINES DE LUCRO, DEDICADA A REALIZAR OBRAS COMUNITARIAS O SOCIALES.	MANUEL APONTE MARTINEZ, ASOCIACION DE IGLESIAS PENTECOSTALES JOSADEC	681029
E/2022-18753	1/4/22	ASOCIACIÓN DE MASAJISTAS DE MICHES ASOMICHERS	SIN FINES DE LUCRO, CUYO OBJETIVO PRINCIPAL, ES AGRUPAR Y ORGANIZAR A LAS MASAJISTAS DE MICHES. UNIFICAR Y CAPACITAR A LAS PROFESIONALES EN LAS ÁREAS DE MASAJES Y COSMETIAS.	MIRLA DENISE ZORRILLA RODRIGUEZ	680716
E/2022-18133	30/3/22	ASOCIACION DE PRODUCTORES DE AGUACATES DE LA PROVINCIA ESPAILLAT ASOPROCATES	ENTIDAD SIN FINES DE LUCRO DEDICADA A PROMOVER LA PRODUCCION DE AGUACATES EN LA PROVINCIA ESPAILLAT.	DONATO ANTONIO BENCOSME GARCIA	680296
E/2022-17157	25/3/22	ASOCIACIÓN DE PROFESIONALES DE LA PSICOLOGIA DE PEDERNALES. ASOPSIPE	SIN FINES LUCRO: DEDICADA A ORGANIZAR Y REPRESENTAR A LOS PROFESIONALES DE LA PSICOLOGÍA, PROMOVER EL RESPETO Y APEGO A LAS LEYES Y LA ÉTICA PROFESIONAL.	CÁNDIDO ENCARNACIÓN	679542
E/2022-15096	28/3/22	ASOCIACIÓN DE PROPIETARIOS DE TRANSPORTES TURISTICOS MARITIMOS BAVARO - PUNTA CANA - MICHES ATMARBAPUMI	ENTIDAD SIN FINES DE LUCRO QUE SE DEDICARÁ A DESARROLLO SOCIAL Y ECOLÓGICO, FOMENTAR EL DESARROLLO TURÍSTICO Y SOCIAL DE NUESTROS AFILIADOS.	FERNANDO SANCHEZ FERNANDEZ, KERY JOSE PEÑA	679941
E/2022-17186	25/3/22	ASOCIACION DE RAZAS EQUINAS DOMINICANA. ARED	PROMOCIÓN Y DESARROLLO DE LA CRIANZA Y REGISTRO DE LOS CABALLOS RESIDENTES EN LA REPUBLICA DOMINICANA, ASÍ COMO LA PROMOCIÓN DE LOS DEPORTES ECUESTRES.	ANGEL DANIEL RONDON MARTE	679563
E/2022-18960	4/4/22	ASOCIACION DE TRABAJADORES DE PRODUCTOS AGRICOLAS M.S	ENTIDAD SIN FINES DE LUCRO DEDICADA A LA ORIENTACIÓN Y CAPACITACIÓN DE SUS MIEMBROS EN TODO LO REFERENTE A LABORES AGRÍCOLAS.	JUAN RAMON TULL FIB	680879
E/2022-17900	29/3/22	ASOCIACION DE VENDEDORES KM 9 ASOVK9	REPRESENTAR A LOS VENDEDORES SIEMPRE CON EL OBJETIVO DE BUSCAR SOLUCIONES Y EL BIEN COMÚN DE TODOS LOS VENDEDORES QUE REPRESENTAMOS. SIN FINES DE LUCRO	CARLOS ESTEBAN DE LA CRUZ LOPEZ	680120
E/2022-12585	4/3/22	ASOCIACIÓN DOMINICANA DE VELA LASER AVELA	SIN FINES DE LUCRO QUE SE DEDICARÁ A COORDINAR, PROMOVER, DESARROLLAR, ANIMAR Y FOMENTAR LA PRÁCTICA Y COMPETENCIA DE LA NAVEGACIÓN A VELA LASER EN LA REPÚBLICA DOMINICANA.	ASOCIACIÓN DOMINICANA DE VELA LASER (AVELA)	677671
E/2022-17665	28/3/22	ASOCIACION PARA EL DESARROLLO DE LA MUJER RURAL ASODEMUR	SIN FINES DE LUCRO DEDICADA A DESARROLLAR PROGRAMAS TÉCNICOS VOCACIONAL, BRINDAR ASISTENCIA SOCIAL Y PREVENCIÓN A LA SALUD.	ASOCIACION PARA EL DESARROLLO DE LA MUJER RURAL (ASODEMUR)	679961
E/2022-19227	5/4/22	ASOCIACIÓN PARA LA RECUPERACIÓN Y DESARROLLO DE LA CUENCA DEL RÍO MASACRE AREDECUMA	SIN FINES DE LUCRO, ORIENTAR, PROMOVER Y ESTIMULAR LAS ACTIVIDADES DE PRESERVACIÓN, RESTAURACIÓN, ASÍ COMO LA PROTECCIÓN DE LOS RECURSOS NATURALES DE LA CUENCA DEL RIO MASACRE.	RAMON DOMINGO CRUZ GARCIA, CARLOS JUAN RODRIGUEZ BELLO	681186
E/2022-18991	4/4/22	ASOFI CREDIT	ASESORÍA FINANCIERA, ORIENTACIÓN Y GESTIÓN DE CRÉDITO, MULTISERVICIOS.	CARLOS SMERLYN ALMONTE ROBLES	680984
E/2022-19072	5/4/22	ATLANTIC MARINE LOGISTIC	EMPRESA DE SERVICIO LOGISTICOS Y TRANSPORTE.	MARY LEIDY ARACENA, MICHAEL KERMANI ATIZOL FERREIRA	681229
E/2022-17761	29/3/22	ATORANELLA BY VENUS RESTAURANTE Y MÁS	RESTAURANTE DE COMIDA CRIOLLA, PLATOS LOCALES E INTERNACIONALES. EXPENDIO DE BEBIDAS ALCOHOLICAS Y JUGOS NATURALES.	CLARIBEL CAMILA ROSSIS	680010
E/2022-14115	24/3/22	ATRAPALO BEST VACATIONS TOURS & TRAVELS	AGENCIA DE VIAJES, TOURS OPERATIVO, RENTA DE VILLAS, BOLETERIAS, HOTELES NACIONALES E INTERNACIONALES, RESORT, EXCURSIONES, GUIAS TURISTICOS, CRUCEROS.	LINABEL MARTINEZ DE LOS SANTOS	679229
E/2022-18922	4/4/22	ATRIAN	IMPORTACIÓN, EXPORTACIÓN Y VENTAS DE PRODUCTOS DE PANADERÍA Y REPOSTERÍA, ASESORAMIENTO Y CAPACITACIÓN DE MAQUINARIAS, MATERIAS PRIMAS Y TODO LO RELACIONADO AL ÁREA EN CUESTIÓN.	GISNELLY DE LOURDES LUCIANO LASSIS	680940
E/2022-18084	5/4/22	AUTO AIRE EL PLEY	AUTO AIRE, REPARACION DE VEHICULOS AUTOMOTRIZ, VENTA DE PIEZAS, MATENIMIENTO DE AIRE AUTOMOTRIZ.	NESTOR JULIO DE LEON	681233
E/2022-15585	25/3/22	AVISA - ARTISTAS VISUALES AZUANOS	COMERCIALIZACION, VENTA, EXPOSICION DE ARTES VISUALES, GRAFICAS E INDUSTRIALES Y SERVICIOS DE ACADEMIA DE ARTES	FRANCIS RAFAEL ANTONIO SENCION	679615
E/2022-11521	28/3/22	AVSARCH INVESTMENTS	COMPRA, VENTA, ALQUILER Y ADMINISTRACION DE INMUEBLES. AGENCIA Y SERVICIOS INMOBILIARIOS ASI COMO MANEJO DE REDES SOCIALES Y DISEÑOS GRÁFICOS.	MATILDE SAYONARA RAMIREZ ALDUEY	679882
E/2022-18958	4/4/22	AYA BABY SUPPLY	VENTAS DE TODO TIPO DE ARTÍCULOS PARA BEBÉ	CANDY ARACELIS DE LA ROSA DE JOHNSON	680961
E/2022-13970	17/3/22	AYHER MODA	VENTA DE PRENDAS DE VESTIR.	AUDRYS PEÑA SANTANA	679894
E/2022-14446	28/3/22	BAEZA CREDITO	COMPRA, VENTA, FINANCIAMIENTO CON CAPITAL PROPIO, IMPORTACIÓN Y EXPORTACIÓN DE TODO TIPO DE MAQUINARIAS DE CONSTRUCCIÓN Y EQUIPOS RELACIONADOS EN GENERAL.	JOMA FUND LLC, JOMA LLC	679713
E/2022-18325	31/3/22	BAGUA CARIBE	REALIZACIÓN DE CONSULTORÍA Y SOLUCIONES AMBIENTALES A TRAVÉS DE LA EJECUCIÓN DE PROYECTOS, CAPACITACIÓN AMBIENTAL, INVESTIGACIONES Y ASESORÍAS	GABRIELA SARMIENTO ANDUJAR	680456
E/2022-18097	30/3/22	BAHORU VIRAL	SERVICIOS DE INFORMACIÓN Y PUBLICIDAD A TRAVÉS DE UNA PAGINA WEB.	DAONELA FLORIAN	680151
E/2022-18458	31/3/22	BALLET FOLKLORICO ANACAONA DOMINICO CANADIENCE	PRESENTACIONES DE BAILE.	ROSA CARMEN MARTE LIRIANO	680572
E/2022-17959	29/3/22	BALÓN SPORT	SERVICIOS DE BANCAS DE APUESTAS DEPORTIVAS.	FRANCIS PAMELA ACOSTA RAMOS	680206
E/2022-17640	1/4/22	BAMBAM KING FILMS	SERVICIOS DE PRODUCCIÓN FOTOGRÁFICA, CINEMATOGRAFICA, TELEVISIÓN, FILMACIONES PARA USO PUBLICITARIO, COMERCIAL Y ARTÍSTICO..	MICHAEL RAFAEL CASTILLO ORTEGA	680865
E/2022-17520	28/3/22	BANCA ALMONTE JESUS	SERVICIOS DE BANCA DE LOTERÍA, JUEGO DE AZAR	ANDRES DE JESUS ALMONTE ESPINAL	679831
E/2022-19208	5/4/22	BANCA BASILIO BB	SERVICIOS DE BANCA DE LOTERÍAS, APUESTAS DEPORTIVAS Y TODOS TIPOS DE JUEGO DE AZAR.	BASILITO DE JESUS TAPIA	681175
E/2022-18227	30/3/22	BANCA DE LOTERIA MAIRENY	VENTA DE JUEGO DE AZAR.	DARITZA JOSEFINA DIAZ PINEDA	680380
E/2022-18225	30/3/22	BANCA DE LOTERIA ORENE	VENTAS DE JUEGO DE AZAR.	DARITZA JOSEFINA DIAZ PINEDA	680381
E/2022-17385	28/3/22	BANCA DEPORTIVA CONY SPORT	APUESTAS DE DEPORTES Y MAQUINAS DE JUEGO.	CONNIE PASCUAL LIZARDO MEJIA	679752
E/2022-19046	4/4/22	BANCA MODESTO	SERVICIOS DE BANCA DE LOTERIA Y VENTA DE JUEGOS DE AZAR.	DIONIS PEÑA CELEDONIO	681050
E/2022-17112	31/3/22	BANCA ON LINE RICHARD GÓMEZ BOURDIERD	VENTAS DE LOTERÍAS, RECARGAS Y PAGOS DE SERVICIOS	RICHARD IBANOVI GOMEZ BOURDIERD	680612
E/2022-18434	31/3/22	BANCA PIÑA	SERVICIOS DE BANCA DE LOTERIA.	FELIX PIÑA DIAZ	680548
E/2022-18803	1/4/22	BANCA RUBEN	SERVICIOS DE BANCA DE LOTERÍAS, JUEGO DE LOTERÍAS.	RUBEN DE JESUS CARRASCO FORTUNA	680857
E/2022-17471	28/3/22	BANCA STAR OMAR PEÑA	SERVICIOS DE CONSORCIO DE BANCAS DE LOTERÍA, JUEGOS DE LOTERIA Y AZAR.	OMAR DE JESUS PEÑA GARABITO	679800
E/2022-17523	28/3/22	BANCA TORRES	VENTAS DE TODAS LAS LOTERÍAS.	ARTURO TORRES	680659
E/2022-17615	30/3/22	BANCA VALE	VENTA DE NUMEROS DE LOTERIA.	ESMELDA MARIA CHECO	680269
E/2022-17519	28/3/22	BANCA VARGAS FOREVER	SERVICIOS DE CONSORCIO DE BANCAS DE LOTERÍA, JUEGOS DE LOTERIA Y AZAR.	TEODORO ANTONIO VARGAS	679832
E/2022-19218	5/4/22	BANCA YOVANNY BY	SERVICIOS BANCA DE APUESTAS DEPORTIVAS, DE LOTERÍAS Y TODOS TIPOS DE JUEGOS DE AZAR.	PEDRO ANTONIO PERALTA CERDA	681181
E/2022-16902	24/3/22	BANCAS DE LOTERÍA MARTHA DE LA CRUZ	BANCAS DE LOTERÍA, JUEGOS DE LOTERÍA Y AZAR.	MARTHA MARGARITA DE LA CRUZ CAMPOS	679319
E/2022-17807	29/3/22	BANCAS DE LOTERIA NAPO, DE ALEJO ANT. MARTINEZ	SERVICIOS DE BANCAS DE LOTERIA, JUEGOS DE LOTERIA Y AZAR.	ALEJO ANTONIO MARTINEZ LIRIANO	680097
E/2022-17412	28/3/22	BANCAS DE LOTERIAS SANCHEZ O&T	VENTAS DE NUMEROS DE LOTERIAS EN GENERAL.	TEDDISON INFANTE VENTURA	679767
E/2022-18658	1/4/22	BARICH INVERSIONES	SERVICIOS DE PRESTAMOS PERSONALES TIPO SAN.	GLENIS MARLENY ROSARIO GONZALEZ	680750
E/2022-18601	1/4/22	BARRIO NEWS	SERVICIOS DE DIFUSIÓN, PRODUCCIÓN, Y EMISIÓN DE NOTICIAS NACIONALES E INTERNACIONALES VÍA PERIÓDICO DIGITAL, SERVICIOS DE PUBLICIDAD CORPORATIVA Y GUBERNAMENTAL.	JOSE LUIS MORILLO FRIAS	680709
E/2022-18415	31/3/22	BÁVARO DISCOVERY BY GESTIÓN DE SERVICIOS	SERVICIOS DE TOURS TURISTICOS EN GENERAL, ORGANIZACION Y VENTA DE TODA CLASE DE ACTIVIDADES TURISTICAS ACUATICAS. TALES COMO CATAMARAN.	GESTIÓN DE SERVICIOS, SRL	680534
E/2022-17710	31/3/22	BAVARO HOME OFFICIAL 2018	SERVICIOS DE DESARROLLO INMOBILIARIO.	FILIPPO PANARELLO	680626

[210] EXP.	[220] SOL. FECHA	[561] NOMBRE COMERCIAL	[510] ACTIVIDAD	[730] SOLICITANTE	[111] REGISTRO
E/2022-18749	5/4/22	BAYFRONT INVERSIONES	VENTA DE AGUA EMBOTELLADA, DESARROLLO Y FOMENTO DE OPORTUNIDADES DE INVERSIÓN, LA REPRESENTACIÓN DE EMPRESAS, NEGOCIOS, PRODUCTOS, MARCAS, PATENTES O LICENCIAS.	BAYFRONT INVERSIONES, S.R.L.	681257
E/2022-14663	5/4/22	BAYOU, BAYOU	ALQUILER DE VILLAS, RESTAURANTE Y RENTA DE VEHÍCULOS DE MOTOR.	MARIA MERCEDES PUEBLA GUTIERREZ	681228
E/2022-17737	29/3/22	BBQ TRAIN	RESTAURANTE CON ESPECIALIDAD EN PARRILLADA, EXPENDIO DE COMIDA Y BEBIDA EN GENERAL, CATERING Y DELIVERY DE ALIMENTOS COCINADOS.	RANDY RUIZ NIVAR	680005
E/2022-18507	31/3/22	BE MY GUEST	COMPRA, VENTA, ADMINISTRACIÓN Y ALQUILERES DE BIENES INMUEBLES. DESARROLLADORA DE PROYECTOS INMOBILIARIOS.	PEDRO ANTONIO ESPINAL VENTURA, MARIA VOYTOVA	680616
E/2022-19120	4/4/22	BE2PRO FINANCIAL	FONDO DE INVERSIONES EN LA BOLSA DE VALORES, FOREX, FUTUROS, DESARROLLO DE SOFTWARE, SEGUROS.	JOSE DANIEL VOLQUEZ CAMARENA	681103
E/2022-17781	29/3/22	BEAUTY CENTER HERMOSA DIVASS A3VIDA	SERVICIOS DE BELLEZA Y ESTÉTICA EN GENERAL Y VENTA DE PRODUCTOS PARA LA BELLEZA.	ROSANNA MALDONADO SERI	680038
E/2022-18711	1/4/22	BEIGE GLAM STORE	VENTA DE ROPAS, CALZADOS, ACCESORIOS Y BISUTERÍA PARA MUJER, PERFUMES, CARTERAS, ARTÍCULOS PERSONALIZADOS, ARTÍCULOS TECNOLÓGICOS.	CHANEL CAROLINA ABREU PICHARDO	680785
E/2022-18484	31/3/22	BELANOVA BUILDING	ADMINISTRACIÓN DE CONDOMINIO.	ANA CAROLINA CACERES KUNHARDT	680597
E/2022-18485	31/3/22	BELANOVA GROUP	COMPRA, VENTA, CONSTRUCCIÓN Y ADMINISTRACIÓN DE BIENES INMUEBLES. ASI COMO, COMPRA, VENTA, IMPORTACIÓN Y EXPORTACIÓN DE MUEBLES Y EQUIPOS PARA OFICINAS Y VIVIENDAS.	BELANOVA GROUP, S.R.L.	680594
E/2022-17051	31/3/22	BELLA TELA - LOS 3 OJOS	COMPRA, VENTA, DISTRIBUCIÓN Y COMERCIALIZACIÓN DE TODO TIPO DE TEJIDOS, ADHESIVOS, PEGAMENTOS, ACCESORIOS Y DERIVADOS DESTINADOS A LA INDUSTRIA TEXTIL.	MIGUEL ANGEL CRUZ ENCARNACION, MIGUEL JUAN CRUZ TAVAREZ	680469
E/2022-17691	29/3/22	BELLABOO NAIL STUDIO & BAR	SERVICIOS DE UÑAS, MANICURA, PEDICURA, BELLEZA, MAQUILLAJE, SPA.	JARICEL FERNANDEZ ESPINAL	680283
E/2022-16860	29/3/22	BEPRODOM BEBIDAS Y PROMOCIONES DOMINICANA	COMPRA, VENTA, FABRICACIÓN, IMPORTACIÓN Y EXPORTACIÓN DE BEBIDAS ALCOHÓLICAS Y NO ALCOHÓLICAS, ASÍ COMO DE ALIMENTOS EN GENERAL, MATERIALES PROMOCIONALES.	EMILIN FRANCHESCA AVILA CABA	680018
E/2022-17459	28/3/22	BERGANTIN RESIDENCES AT CIUDAD DORADA	DESARROLLO TURÍSTICO Y RESIDENCIAL.	CIUDAD DORADA M.R.J.I., S.R.L.	680500
E/2022-17454	31/3/22	BERGANTIN URBANO AT CIUDAD DORADA	SERVICIOS DE DESARROLLO URBANÍSTICO Y RESIDENCIAL	CIUDAD DORADA M.R.J.I., S.R.L.	680501
E/2022-16674	28/3/22	BERWILLMIC SOLUCIONES JURIDICAS & MAS	ASUNTOS JURÍDICOS EN GENERAL, SERVICIOS INFORMÁTICOS, DECORACION, MANTENIMIENTO, VENTAS DE VILLAS, APARTAMENTOS, INMOBILIARIOS EN GENERAL	MARTHA CASTILLO DE MENDOZA	679903
E/2022-17061	5/4/22	BEYOND GOURMET BAKERY STUDIO	VENTA DE POSTRES.	JOSE ANTONIO DEL VILLAR TORIBIO	681256
E/2022-10344	25/3/22	BFARMA PROVIDENCIA	VENTA Y COMPRA DE TODO TIPO DE PRODUCTOS FARMACÉUTICOS, COMESTICOS Y PRODUCTOS PARA EL CUIDADO DE LA HIGIENE PERSONAL.	GISELLE PROVIDENCIA DUVERNAY ALBA	679600
E/2022-17191	28/3/22	BG MARTINEZ & ASOCIADOS	TENEDURÍA DE LIBROS, CONTABILIDAD GENERAL, CONTABILIDAD FISCAL, ASESORÍA FINANCIERA, AUDITORÍA CONTABLE, AUDITORIA FORENSE, ASESORÍA Y CAPACITACIÓN EN FINANZAS PERSONALES.	BALDO JAVIER GIL OLIVERO, JOSE LUIS MARTINEZ BELTRE	679950
E/2022-17575	28/3/22	BINET'S INVESMENT	SERVICIOS DE CAFETERIA, VENTAS DE SADOWICH Y JUGOS.	JOSE ANGEL GARCIA DE LOS SANTOS	679884
E/2022-18818	1/4/22	BIOMEDICAL FORTEZA RD	TODO LO RELACIONADO CON EL RAMO DE LA SALUD PARA LA COMERCIALIZACIÓN Y DISTRIBUCIÓN DE SUMINISTROS FARMACÉUTICOS, ESPECIALIDADES FARMACÉUTICAS, PRODUCTOS NATURISTAS.	PEGGY COROMOTO SILVERA GUTIERREZ, ADELAIDA BEIRIN FULCHINI MEDINA	680876
E/2022-18783	1/4/22	BIONIDOM	IMPORTACIÓN, DISTRIBUCIÓN Y COMERCIALIZACIÓN DE INSUMOS Y EQUIPOS MEDICOS Y FARMACEUTICOS	ELVYS EDUARDO DURAN PICCINI, CRISTINA FONTCUBERTA SALES	680842
E/2022-18767	4/4/22	BIOSOLUTIONS GPV LABORATORIO CLÍNICO	REALIZACIÓN DE ANÁLISIS CLÍNICOS Y PRUEBAS ESPECIALES DE LABORATORIO, PRUEBAS RÁPIDAS DE DETECCIÓN DE ENFERMEDADES, ANÁLISIS DE MUESTRAS BIOLÓGICAS HUMANAS.	GISELLE AIMÉE PEÑA VALDEZ, PAVEL ERNESTO PEÑA VALDEZ	681033
E/2022-16429	29/3/22	BISERCE RD	SERVICIOS DE INMOBILIARIA, SERVICIO DE VENTA, ADMINISTRACIÓN, ALQUILER Y ASESORÍA DE INVERSIÓN EN BIENES INMUEBLES.	NAGAI GOBANTES QUINTANILLA	680060
E/2022-12738	4/4/22	BLANCO OSCURO	VENTA, COMERCIALIZACIÓN Y DISTRIBUCIÓN DE PRENDAS DE VESTIR PARA HOMBRES Y MUJERES.	SALLYSMEL JAVIER TEJADA	680966
E/2022-17746	29/3/22	BLOCK COIN REAL ESTATE	INVERSIÓN INMOBILIARIA. COMPRA, VENTA, ALQUILER, MANTENIMIENTO DE CORRETAJE DE PROPIEDADES INMOBILIARIAS, DESARROLLO DE PROYECTOS INMOBILIARIOS, FINANZAS INMOBILIARIAS.	WILLIAM MARTINEZ	680001
E/2022-18885	4/4/22	BLUEDOT INMOBILIARIA	SERVICIOS INMOBILIARIOS A CAMBIO DE UNA RETRIBUCIÓN O CONTRATA (INCL. COMPRA, VENTA, ALQUILER, TASACIÓN).	KELVIN MIGUEL GUZMÁN DÍAZ	680909
E/2022-17530	28/3/22	BLUSERENITY BEAUTY	VENTA Y DISTRIBUCION PRODUCTOS CAPILARES.	EVELYN TAVERAS RODRIGUEZ	679840
E/2022-17567	28/3/22	BOBBLE CLEAN	VENTAS DE PRODUCTOS DE LIMPIEZA	FAMEYRY ANTONIO DIAZ POLANCO	679869
E/2022-16593	25/3/22	BOBINADOS INDUSTRIALES 3JHA	VENTA Y REPARACIÓN DE TODO TIPO DE BOMBAS DE AGUA, MANTENIMIENTO DE MÁQUINAS INDUSTRIALES, PERFORACIONES DE POZOS TUBULARES, LIMPIEZA DE SÉPTICOS.	JOSE ALGENIS HERNANDEZ CASTILLO	679655
E/2022-16831	4/4/22	BOCIO MONTERO INVERSIONES	EMPRESA DESTINADA A LA COMPRA Y VENTA DE INMUEBLES, DESARROLLO Y CONSTRUCCIÓN DE PROYECTOS INMOBILIARIOS, VENTA Y REPARACIÓN DE EDIFICACIONES.	RUBEN BOCIO MONTERO	681013
E/2022-17957	4/4/22	BODEGA JESSY	VENTAS DE PRODUCTOS COMESTIBLE Y BEBIDAS.	JESSICA ETIENNE	681129
E/2022-19178	5/4/22	BONAERO MUSIC	SERVICIOS DE POST PRODUCCIÓN, EDICIÓN, MEZCLA, COLORIZACIÓN, MUSICA, SONIDO, EFECTOS VISUALES Y CRÉDITOS PARA OBRAS CINEMATOGRAFICAS Y/O AUDIOVISUALES.	JELISSA ESTHER ROSARIO DAAL	681146
E/2022-18573	31/3/22	BORBIS CORP	VENTA DE COMBUSTIBLES FOSILES	JOAQUIN NABIJ BORRELLY KHOURY	680666
E/2022-4095	25/2/22	BOX STATION EXPRESS LOGISTIC BY PAREHER	IMPORTACIÓN, COMPRA Y VENTA DE ARTÍCULOS TECNOLÓGICOS, ELECTRODOMÉSTICOS Y ACCESORIOS DE LAS MISMAS, TRANSPORTACIÓN DE EQUIPOS TECNOLÓGICOS Y PANELES SOLARES.	PABLO REYES HERNANDEZ	680599
E/2022-17155	25/3/22	BRIBAE DOMINICANA	CONSTRUCCIÓN DE OBRAS CIVILES, COMPRA Y VENTA DE INMUEBLES, ADMINISTRACIÓN DE PROPIEDADES; VENTA DE MOBILIARIOS DE OFICINA Y ELECTRODOMÉSTICOS; VENTA DE MATERIALES DE LIMPIEZA.	CARLOS FRANCISCO BAEZ BATISTA	679539
E/2022-15468	17/3/22	BRICKELL CONDOS	IDENTIFICAR UNA PROPIEDAD INMOBILIARIA PARA FINES TURÍSTICOS.	CONSTRUCTORA LUMA, S.R.L.	679740
E/2022-16037	5/4/22	BROKERY MULTISERVICIOS - KRAG	CORRETAJE, GESTIÓN, ASESORÍA Y ADMINISTRACIÓN DE BIENES RAÍCES, FONDOS DE INVERSIONES, OPERACIONES EN MERCADOS FINANCIEROS, CRIPTODIVISAS, DIVISAS, ASESORÍA FINANCIERA Y SERVICIOS LEGALES.	ADAMS GABRIEL KERY RIJO	681227
E/2022-17449	28/3/22	BROWNISH SKIN JENNERY LECOCK	COMERCIALIZACIÓN DE PRODUCTOS DE BELLEZA ORGÁNICOS, PARA EL CUIDADO DE LA PIEL, COSMÉTICOS Y CUIDADO PERSONAL.	EVA GARCÍA MATEO DE VALDEZ	679787
E/2022-13762	30/3/22	BSG LASHES BROW STUDIO	CENTRO ESPECIALIZADO EN PESTAÑAS, CEJAS, LABIOS, MAQUILLAJE Y ESTÉTICA REALIZAR FACIALES, MASAJES, DEPILACIÓN, SERVICIOS DE BELLEZA EN GENERAL.	BERIOZKA SANTANA GUERRERO DE CORDERO	680288
E/2022-18603	1/4/22	BULL TRADING	INTERMEDIACIÓN DE VALORES. PUESTO DE BOLSA/OPERACIONES EN EL MERCADO DE VALORES. COMPRAR Y VENDER VALORES POR CUENTA PROPIA Y DE TERCEROS.	NEW STARLYN TORIBIO CRUZ	680708
E/2022-17830	5/4/22	BURGOS CHEVALIER ENERGIA SOLAR	DESARROLLO DE PROYECTOS DE ENERGÍA RENOVABLE.	LUIS ERNESTO MAXWELL BURGOS	681208
E/2022-19006	4/4/22	BUTTERMINS	IMPORTACION, EXPORTACION Y COMERCIALIZACION DE ARTICULOS DEL HOGAR, TEXTILES, PRENDAS DE VESTIR, CALZADOS, ARTÍCULOS DEL HOGAR, BISUTERÍA, ARTÍCULOS FERRETEROS.	FLOR ANGEL FREITES MUNOZ	681127
E/2022-17332	28/3/22	BYTES CONET	ADMINISTRACIÓN Y GESTIÓN DE NEGOCIOS, VENTA AL POR MAYOR Y DETALLE E IMPORTACIÓN DE EQUIPOS ELECTRÓNICO, INSTALACIÓN, SOPORTE Y MANTENIMIENTO ELECTRÓNICO E INFORMÁTICO.	DARLIN VLADIMIR BATISTA LORENZO	679694
E/2022-18494	31/3/22	C&K AMERICA	SERVICIOS DE SOCIEDAD DE INVERSION	C&K AMERICA LTD	680601
E/2022-17540	31/3/22	C&K INMOBILIARIA Y SERVICIOS	COMPRA, VENTA Y ADMINISTRACIÓN DE BIENES INMUEBLES, ASÍ COMO DESARROLLO E INVERSIÓN EN BIENES INMUEBLES. COMPRA, VENTA, IMPORTACIÓN Y EXPORTACIÓN DE MUEBLES. ASESORÍA EN SERVICIOS FINANCIEROS, ADMINISTRATIVOS Y FISCALES.	COMPAÑIA C&K INMOBILIARIA Y SERVICIOS, S.R.L.	680588
E/2022-14065	5/4/22	C. SALAZAR & ASOCIADOS		ERNESTINA YSABEL DEL PILAR CORNELIO SALAZAR	681249
E/2022-14976	4/4/22	CABRERA-FERMIN GROUP REMODELACIONES & MANTENIMIENTOS	SERVICIOS DE REPARACIONES DE PLOMERIA, EBANISTERIA Y ELECTRICOS, TRABAJO DE MANTENIMIENTO Y CONSTRUCCION DE INFRAESTRUCTURA.	JOSE EDWARD FERMIN GUTIERREZ, ALI JOSE CABRERA DIAZ	681125
E/2022-18163	31/3/22	CACHABAR BAR AND LOUNGE	SERVICIOS CANTINAS CON Y SIN ESPECTÁCULO, SERVICIOS DE BARES Y CONFITERÍAS, SERVICIOS DE EXPENDIO DE BEBIDAS EN ESTABLECIMIENTOS CON SERVICIO DE MESA Y/O EN MOSTRADOR.	JONATHAN ANTONIO BRITO MESSON	680652
E/2022-7538	25/3/22	CAFÉ DOMINICANO DON SEVERIANO	CULTIVO, ELABORACIÓN Y VENTA DE CAFÉ	SEVERIANO ALMONTE	679608
E/2022-17145	25/3/22	CALCAIRE	PREPARACIÓN DE TERRENOS, DEMOLICIONES Y PERFORACIONES. EXTRACCIÓN DE GRAVAS, ROCAS, ARENAS, YESOS Y OTROS MATERIALES DE CONSTRUCCIÓN.	BELINDA TERESA GALVAN CRUZ	679597
E/2022-19085	4/4/22	CALDER DESIGN STUDIO	PINTURA Y TRABAJOS DE DECORACIÓN, SERVICIOS DE ARQUITECTURA E INGENIERÍA Y SERVICIOS CONEXOS DE ASESORAMIENTO TÉCNICO N.C.P.	RAFAEL ENRIQUE CALDERON SAINT-JEAN	681074
E/2022-18212	30/3/22	CALETA VAPE	VENTA Y COMPRA DE VAPER, CIGARRILLOS ELECTRÓNICOS, EXPORTACIÓN E IMPORTACIÓN DE TODOS LOS DERIVADOS DE LOS VAPER Y CIGARRILLOS ELECTRÓNICOS.	FRANKLIN ESCAÑO MEDINA	680370
E/2022-15878	5/4/22	CALIMA CONSULTING	SERVICIOS TÉCNICOS Y ACOMPAÑAMIENTO A PROYECTOS EN EL ÁREA DE COOPERACIÓN INTERNACIONAL Y LOCAL EN LOS SIGUIENTES ÁMBITOS; EMPLEO, EMPRENDIMIENTO, INSERCIÓN LABORAL.	JEZABEL ESCARTIN GINER	681163
E/2022-17122	25/3/22	CAMPEACH RD	RENTA, VENTA Y ALQUILER DE CASAS DE CAMPANAS, RENTA, VENTA Y ALQUILER EQUIPOS DE CAMPING, RENTA, VENTA Y ALQUILER DE CAMPAMENTOS, RENTA, VENTA Y ALQUILER DE VILLAS, CASAS.	KATHERINE PAMELA MELLA RODRIGUEZ, VÍCTOR IVÁN DE LOS SANTOS BELTRE	679622

[210] EXP.	[220] SOL. FECHA	[561] NOMBRE COMERCIAL	[510] ACTIVIDAD	[730] SOLICITANTE	[111] REGISTRO
E/2022-18555	31/3/22	CAMU GAS	COMPRA, VENTA Y DISTRIBUCIÓN DE GAS NATURAL Y GAS LICUADO DE PETROLEO.	CAMU GAS S.R.L	680995
E/2022-17808	29/3/22	CANAAN VIP TOURS TRAVEL	SERVICIOS DE VIAJES TURISTICOS, NACIONALES E INTERNACIONALES, RESERVACIONES DE HOTELES, VEHICULOS, EXCURSIONES, VENTAS DE BOLETO AEREOS.	RAQUEL YVELISSE RAMIREZ DE CHALAS	680045
E/2022-17486	28/3/22	CANAART	SERVICIO DE GESTIÓN DE NEGOCIOS EMPRESARIALES Y SERVICIOS LEGALES, DESARROLLO DE PROYECTOS E INMOBILIARIA DE PROPIEDADES.	MERARY HERRERA CEDEÑO	679806
E/2022-18547	31/3/22	CANAL 57 SUR TV	DIFUSIÓN TELEVISIVA.	EMPRESAS RADIOFONICAS, SRL	680649
E/2022-15518	31/3/22	CANELE BY TIME CULINARY GROUP	EXPLOTACIÓN, ADMINISTRACIÓN Y OPERACIÓN DE ESTABLECIMIENTOS DE ALIMENTOS, VENTA DE BOCADILLOS, HELADOS, GLACE, CAFE, PANES Y BEBIDAS.	TIME CULINARY GROUP SRL	680566
E/2022-16922	24/3/22	CAOBITA ECOTUR CATUR	SIN FINES DE LUCRO. CREAR CONDICIONES AUTO SOSTENIBLES QUE PERMITAN DESARROLLAR EL POTENCIAL ECOTURISTICO Y CULTURAL DE LA COMUNIDAD DE BARRERAS EN AZUA.	PERLA BELTRE VARGAS	679334
E/2022-17935	29/3/22	CAPITALEÑO BULLIES	EMPRESA DEDICADA AL CUIDADO ESTÉTICO CANINO, VENTA DE ALIMENTOS Y TODO TIPO DE ACCESORIOS, ENCATÉ DE PERROS, INSEMINACIÓN ARTIFICIAL Y TODO TIPO DE ESTÉTICA CANINA.	TONY ALBERTO GONZALEZ	680149
E/2022-18561	31/3/22	CAR WASH LA MENOR	SERVICIOS DE LAVAR VEHICULOS, BALANCEO Y VENTAS DE GOMAS.	MARIELA EUNICE GARCIA SANCHEZ	680662
E/2022-17352	30/3/22	CARACOLA IMPORT	COMPRA Y VENTA DE EQUIPOS ELECTRONICOS, ROPA DEPORTIVA, ACCESORIOS, EXPORTACION E IMPORTACIÓN.	BSHARA TAHER HAJJAR, GIUSEPPE ZILIO	680284
E/2022-18677	1/4/22	CARAIBIKO	FORMULACIÓN, DISEÑO Y DESARROLLO DE OBRAS DE INGENIERIA DE TODO TIPO EN EL AREA DEL CARIBE; EXPLOTACIÓN DE LOS NEGOCIOS DE INMUEBLES URBANOS Y RURALES.	CARAIBIKO, S.A.S.	680756
E/2022-17728	30/3/22	CARAMBOLA SURF HOUSE	DESARROLLO HOTELERO, DESARROLLO RESIDENCIAL Y ACTIVIDADES DEPORTIVAS COMO SON: SURFING, BOOGIEBOARDING, NATACION, WINDSURFING, KITESURFING.	BRIAN NEAL MEJIA ALMONTE	680264
E/2022-17828	29/3/22	CARDIOCLINIC CLÍNICA DE CARDIOLOGÍA PEDIÁTRICA	CUIDADO, ATENCIÓN Y MANEJO INTEGRAL DE LAS PATOLOGÍAS CARDIOVASCULARES DE LA POBLACIÓN PEDIÁTRICA. SERVICIOS DE ATENCIÓN MÉDICA CARDÍACA PEDIÁTRICA.	EMILY GONZALO GARCIA ROSARIO	680071
E/2022-17501	28/3/22	CARIBBEAN FOTOSINTESIS - ELOR	SERVICIOS DE JARDINISMO, PAISAJISMO, VENTA DE ARTICULOS PARA JARDINERIA, ENTRENAMIENTO DE PERSONAL PARA ESE AMBITO.	ENRIQUE LEONARDO GARCIA GARCIA	679817
E/2022-17167	25/3/22	CARMEN WALDRON & ASOCIADOS	BRINDAR LOS SERVICIOS DE AUDITORIAS (FINANCIERAS, FORENSE Y OPERATIVA), CONSULTORIAS (FINANCIERAS, FISCAL Y OPERATIVA), ASESORÍAS CORPORATIVAS E IGUALAS CONTABLES.	MARIA DEL CARMEN PARADIS WALDRON, CARMEN LICELOTTE WALDRON FLORES	679551
E/2022-18534	4/4/22	CARNE FRIZADA ALVARADO OVALLE	VENTA DE TODO TIPO DE CARNE PARA EL CONSUMO HUMANO.	EDWIN ALVARADO OVALLE	681010
E/2022-17939	31/3/22	CARPINTERÍA DIAZ MERCADO	FABRICACIÓN DE PUERTAS Y VENTANAS Y ACCESORIOS EN MADERA. COMPRA, VENTA, COMERCIALIZACIÓN, DISTRIBUCIÓN, IMPORTACIÓN Y EXPORTACIÓN DE TODO TIPO DE MADERA Y PRODUCTOS EN MADERA.	ANA BELKIS DIAZ SANCHEZ DE PEREZ, DIEGO SANTIAGO FERNANDEZ MERCADO	680547
E/2022-17507	30/3/22	CASA CARAIBICA-WOLLERAU HOLDINGS 8832	SOCIEDAD TENEDORA DE ACTIVOS INMOBILIARIOS.	MARÍA FERNANDA RUIZ IBERT DE FERNANDEZ	680279
E/2022-17819	31/3/22	CASA COMERCIAL LA PARED	VENTAS DE BEBIDAS ALCOHÓLICAS, GASEOSA, JUGOS, SNAK, SERVILLETAS, PAPEL HIGIÉNICO, PLATOS HIGIÉNICOS, VASOS FON, VASOS CERVECEROS, FUNDAS DE PAPEL.	MARIA MERCEDES MARTINEZ SOLANO	680499
E/2022-16248	30/3/22	CASA ESTILO RFV PUNTA CANA	IMPORTACIÓN, DISTRIBUCIÓN Y VENTA DE MUEBLES DEL HOGAR, PRENDAS DE VESTIR, ELECTRODOMÉSTICOS, DISEÑO DE INTERIORES Y EXTERIORES.	RUBEN DARIO FERNANDEZ VENTURA	680218
E/2022-18923	4/4/22	CASA LA ESTRELLA III MFTS	VENTAS AL POR MAYOR Y AL DETALLE DE PRODUCTOS COMESTIBLES, BEBIDAS NACIONALES E INTERNACIONALES Y CIGARRILLOS.	MARY FILOMENA TEJADA SERRATA	680944
E/2022-18770	1/4/22	CASERA GOPEMO GRUP	FABRICACIÓN, PRODUCCIÓN, COMPRA, DISTRIBUCIÓN Y VENTA AL POR MAYOR Y AL DETALLE DE PRODUCTOS PARA CONSUMO ALIMENTICIOS TALES COMO. ADEREZOS, VEGETALES, SAZONES.	CASANDRA GOMEZ GRATINI, DINORAH OLIVA MORALES HERNANDEZ, ELVYS RADHAMES PERALTA PEREZ	680823
E/2022-17275	28/3/22	CAXAP CONSTRUCTION GROUP	CONSTRUCCIÓN DE PROYECTOS INMOBILIARIOS, DISEÑO Y CONSTRUCCIÓN, DESARROLLADORES DE PROYECTOS INMOBILIARIOS, GESTORES DE PROYECTOS INMOBILIARIOS.	J2M ARQUITECTURA, SRL	679808
E/2022-17182	29/3/22	CAYETATO RENTA CAR	RENTA DE VEHICULO, CUATRIMOTOS, MOTOCICLETAS Y BICICLETAS.	ANTONI POZO BEATO	680127
E/2022-15894	30/3/22	CAYO FILMS	PRODUCCIONES, REALIZACIÓN Y COMERCIALIZACIONES CINEMATOGRAFICAS, PELÍCULAS, DOCUMENTALES, SERIES- MINISERIES, LARGOMETRAJES, CORTOMETRAJES	YUNIOR GERARDO ESPINOSA GONZALEZ	680382
E/2022-17799	29/3/22	CCIU SOLUTIONS CONSTRUCCIONES CIVILES SOLUTIONS	CONSTRUCCIÓN DE EDIFICIOS Y BIENES RAÍCES	OFIL BURGOS LOPEZ	680052
E/2022-17756	29/3/22	CDL SPA STETIC	LIMPIEZA FACIAL, PELLING, BLANQUEAMIENTO CORPORALES, DEPILACIÓN CON LASER MASAJE, FOTOTERAPIA, DERMAPLANING	MARIA TERESA DE LA CRUZ MERCEDES	680008
E/2022-18344	31/3/22	CDOP INVERSIONES	VENTAS DE COLCHONES, ALMOHADAS. BINES RAICES, INVERSIONES EN GENERAL.	CHRISTIAN JOSE DORREJO PEÑA	680459
E/2022-16021	30/3/22	CEDRA NEWS	MULTIMEDIA PARA PRESTACION DE SERVICIOS, COMERCIALIZACION, MERCADEO DE PUBLICIDAD, PRODUCCION PROGRAMAS DE TELEVISION Y RADIO; PERIODICO Y REVISTA.	YUNIOR GERARDO ESPINOSA GONZALEZ	680388
E/2022-19039	4/4/22	CEGASDISAN CENTRO GASTRO-DIAGNOSTICO SAN CRISTOBAL	CENTRO GASTRO- DIAGNOSTICO QUE SE DEDICA A DIAGNOSTICAR Y A TRATAR ENFERMEDADES DE GASTROENTEROLOGÍA.	JENNIFER JOSEFINA ENCARNACION ROSA	681040
E/2022-19141	4/4/22	CELESTE MOTORS	VENTA DE MOTORES ELECTRICOS.	ECOTRADE, S.R.L.	681128
E/2022-13599	1/4/22	CENTRO AUTOMOTRIZ JUAN MARTÍNEZ	TALLER DE REPARACIÓN DE VEHÍCULO, PINTURA Y VENTA DE REPUESTOS Y ACEITES.	JUANITO MARTINEZ MARTINEZ	680742
E/2022-16681	29/3/22	CENTRO BUSHING YORMAN RODRIGUEZ	FABRICACIÓN, VENTA E INSTALACIÓN DE BUSHINGS Y SOPORTES PARA VEHÍCULOS Y MAQUINARIAS, MECÁNICA Y MANTENIMIENTO AUTOMOTRIZ Y DE MAQUINARIAS EN GENERAL.	YORMAN YORMAN RODRIGUEZ MARCELINO	680092
E/2022-16110	31/3/22	CENTRO COMERCIAL ARIAS PEREZ	COMERCIALIZACION Y VENTA DE PRODUCTOS COMESTIBLES, EMBUTIDOS, BEBIDAS, EMBASES PLASTICOS, PRODUCTOS DE LIMPIEZA, HIGIENE PERSONAL Y ARTICULOS FERRETEROS.	FRANCISCO ALBERTO ARIAS PEREZ	680487
E/2022-18177	30/3/22	CENTRO DE APOYO PSICOPEDAGOGICO APRENDIZAJR BRILLANTE Y RADIANTE ENSEÑANZA (ABRE)	BRINDAR TUTORÍAS EDUCATIVAS, TERAPIA CONDUCTUAL, TERAPIA DE APRENDIZAJE, ESTIMULACIÓN TEMPRANA Y CAMPAMENTOS EDUCATIVOS.	ELADIA MERCEDES GERVACIO DE UREÑA, INGRID MATEO PEREZ, SUGEIDY BELTRE TAVERA	680346
E/2022-15884	25/3/22	CENTRO DE ARTE RAFI VÁSQUEZ	IMPARTIR CLASES DE BALLET, PINTURA Y COSTURA.	FERNANDA GABRIELA VASQUEZ HART	680119
E/2022-15444	25/3/22	CENTRO DE BELLEZA DARIMAR	SERVICIOS DE SALÓN DE BELLEZA.	MARIA ANTONIA BELEN BELEN	679595
E/2022-2370	28/3/22	CENTRO DE CUIDADO INFANTIL MI PEQUEÑIN	SERVICIOS DE GUARDERÍA, ESTIMULACIÓN TEMPRANA, EDUCACIÓN INICIAL Y SALA DE TAREAS.	ELSA MARÍA ABAD DE LA ROSA	679730
E/2022-18193	30/3/22	CENTRO DE ESTUDIOS PASOS DE ALEGRIA	IMPARTIR DOCENCIA A NIVEL INICIAL, PRIMARIA Y SECUNDARIA, SERVICIOS DE GUARDERIA INFANTIL.	HECTOR BIENVENIDO BELTRE PEREZ, INOCENCIA CARRION DE LA CRUZ	680350
E/2022-16164	25/3/22	CENTRO DE INTERNET Y PAPELERIA ANELK RAMOS G	SERVICIOS DE INTERNET Y COMPUTADORAS EN GENERAL, VENTA DE PAPELERIA, MATERIALES Y EQUIPOS DE OFICINA EN GENERAL.	ANELKA RAMOS GONZALEZ	679674
E/2022-17788	29/3/22	CENTRO DE MUSICOTERAPIA (WAP)	SE DEDICARA A REALIZAR SESIONES INDIVIDUAL O GRUPAL, CON UTILIZACIÓN DE MÚSICA O SUS ELEMENTOS A FIN DE LOGRAR LA RECUPERACIÓN FÍSICA Y PSICOLÓGICA DE LOS PACIENTES.	PATRICIA COMAS	680032
E/2022-18444	31/3/22	CENTRO DE REFUGIO CAMINANDO HACIA JESÚS	SOMOS UNA INSTITUCIÓN SIN FINES DE LUCRO DEDICADA AL DESARROLLO ESPIRITUAL, SOCIAL, EDUCATIVO, ECONÓMICO, CÍVICO Y CULTURAL DE NUESTRO PAÍS.	YESENIA DE LOS SANTOS DE LOS SANTOS	680558
E/2022-16050	28/3/22	CENTRO DE SERVICIOS ELECTRICOS QUEIMINTON	SERVICIOS DE ELECTRICIDAD EN GENERAL, SERVICIOS DE INSTALACION DE PANELES SOLARES, ELECTRICIDAD RESIDENCIAL E INDUSTRIAL, SERCO ELECTRICO Y PUERTAS ELECTRICAS.	QUEIMINTON MARQUEZ HERRERA	679905
E/2022-18475	31/3/22	CENTRO EDUCATIVO SOLERINES	SERVICIOS DE EDUCACIÓN INICIAL, PRIMARIA Y CENTRO DE CUIDADO INFANTIL.	CARMEN MARIA ALMONTE CORTORREAL	680587
E/2022-17462	28/3/22	CENTRO EDUCATIVO VID FECUNDA	EL CENTRO EDUCATIVO VID FECUNDA ES UNA INSTITUCIÓN DE CARÁCTER EMINENTEMENTE EDUCATIVO EN EL QUE SE IMPARTIRÁN CLASES DE INICIAL (2DO. CICLO) Y PRIMARIA (1ER. Y 2DO. CICLO).	JUAN REYES FABIAN BELTRAN	679795
E/2022-18493	31/3/22	CENTRO ESPIRITUAL DE RESTAURACIÓN COMUNIDAD DE AMOR – CERCA	ORGANISMO SIN FINES DE LUCRO QUE SE DEDICA A ENSEÑAR LA PALABRA DE DIOS, A HONRAR Y ADORAR AL SEÑOR, A ESTABLECER EL REINO DE DIOS A TRAVÉS DEL EVANGELISMO A LA COMUNIDAD.	MÁXIMO MORALES POLANCO, WILLIANS MORALES FÉLIZ	680600
E/2022-16040	28/3/22	CENTRO GALENO DIAGNOSTICO W&N	CONSULTA MÉDICA EN GENERAL, SERVICIOS DE CHEQUEO Y DIAGNÓSTICO MÉDICO CON APARATOLOGÍA, RAYOS X, SONOGRAFÍA, ECOGRAFÍA 3D, 4D, DOPPLER, ULTRASONIDO 3D.	WILVER ARMANDO POLANCO SANZ	679915
E/2022-18314	1/4/22	CENTRO MECANICA AUTOMOTRIZ JDIERIS CENMECA	REPARACIÓN DE VEHÍCULOS DE MOTOR.	JUAN DIERIS MARTINEZ GERMAN	680892
E/2022-17222	25/3/22	CENTRO ODONTOLÓGICO PERIBUCAL	DEDICADO A LA SALUD BUCAL	WICAURIS RIVAS AMARANTE	679581
E/2022-17106	25/3/22	CENTRO SOCIO CULTURAL ENRIQUILLO - CESOCUE	SIN FINES DE LUCRO.FACILITAR CURSOS DE ARTESANÍA DE MANERA GRATUITA A PERSONAS NECESITADAS, ENTRE ESTOS: MACRAME, BARRO, JÍCARA DE COCO, PINTURA, TEATRO Y DANZA.	ALEJANDRO PERDOMO DE LA CRUZ, EMILIANA LEBRON DE OLEO	679515
E/2022-9938	4/4/22	CEYSI PRODUCTORES	CRÍA DE AVES PARA LA PRODUCCIÓN DE HUEVOS (INCLUYE POLLITOS BB PARA POSTURA); PRODUCCIÓN DE HUEVO.	CESAR EMILIO PEREZ ADAMES	680988
E/2022-16909	25/3/22	CHAILA JEANS DE HOMBRE Y MUJER	FABRICACIÓN Y VENTA DE TODO TIPO DE PANTALONES JEANS DE HOMBRE Y DE MUJER Y FALDAS.	MISAEAL DE LOS SANTOS VASQUEZ	679570
E/2022-18041	30/3/22	CHAMBARÉPA	VENTA Y COMERCIALIZACION DE ALIMENTOS Y BEBIDAS, SERVICIOS DE CATERING CORPORATIVO Y RESTAURANTE.	MIGUEL ANGEL AQUINO MOOR	680227
E/2022-16145	25/3/22	CHAMOLOCURA RD	SERVICIOS DE RESTAURANTE DE VENTA DE COMIDA RÁPIDA.	JATNNA LIZBETH MEDRANO ENCARNACION	679611
E/2022-17734	29/3/22	CHECKMATE HOTEL GROUP	OPERADORA DE HOTELES, APARTA HOTEL, OPERACIÓN Y MANEJO DE CONDÓMINOS.	PEDRO JULIO MONTESINO CALZADO	679997
E/2022-13809	31/3/22	CHEETAHRA BAR & GRILL	SERVICIOS DE RESTAURANTES Y CANTINAS.	BRAULIO AQUINO HENRIQUEZ DE LA CRUZ	680556
E/2022-17896	29/3/22	CHELADAS RD	CREACION, PRODUCCION, DESARROLLO Y GESTIÓN DE PRODUCTOS Y SERVICIOS DE COMUNICACIÓN MASIVA, CONTENIDO AUDIOVISUAL PARA RADIO, TELEVISIÓN, INTERNET Y MEDIOS IMPRESOS.	JUAN JOSE CEPEDA ANTIGUA	680116
E/2022-16473	25/3/22	CHIC_AS BY MICHEL ESPINAL	COMPRA, VENTA Y DISTRIBUCIÓN DE ROPAS Y ACCESORIOS PARA MUJERES.	DINORI MICHEL ESPINAL CRUZ	679671

[210] EXP.	[220] SOL. FECHA	[561] NOMBRE COMERCIAL	[510] ACTIVIDAD	[730] SOLICITANTE	[111] REGISTRO
E/2022-18663	1/4/22	CHICHABOX	COMERCIALIZACIÓN Y SERVICIO AL POR MENOR DE COMIDA RÁPIDA; COMPRA, VENTA, ADQUISICIÓN, ARRENDAMIENTO, DISTRIBUCIÓN, CONSIGNACIÓN, Y DEMÁS ACTOS DE COMERCIO SOBRE BIENES.	JEAN MARCOS ROSARIO SUAREZ	680749
E/2022-18916	4/4/22	CHICHIGUA DIGITAL Y CONSULTORES	PRESTACIÓN DE SERVICIOS DE ASESORÍA Y CONSULTORÍA EN EL ÁREA DE LA MERCADOTECNIA, TALES COMO CREACIÓN DE ESTRATEGIAS DE MERCADEO, IDENTIDAD PERSONAL.	ADRIANNE GRAU ROMERO, NATHALY PANIAGUA GARCIA	681102
E/2022-18964	4/4/22	CHIMI HENDRIX	VENTA DE ALIMENTOS PREPARADOS: HAMBURGUESAS, PAPAS, HOTDOGS Y MAS.	JOSE MANUEL PERDOMO SERRET	680970
E/2022-18204	30/3/22	CIBAO EXPRESS R.D.	SERVICIO DE PUBLICIDAD, GESTION DE NEGOCIO, COMERCIALES, ADMINISTRACION COMERCIAL; SERVICIOS DE MARKETING; PROMOCION Y MERCADEO.	LOONI GUILLERMO BENITEZ NUÑEZ	681148
E/2022-17256	25/3/22	CIGARROS BOLERO	PRODUCCIÓN Y COMERCIALIZACIÓN DE CIGARROS DE FABRICACIÓN NACIONAL CON UNA LIGA EXCLUSIVA DE DIFERENTES TIPOS DE HOJAS DE TABACO PRESENTADAS EN DIFERENTES VITOLAS	TONY HENRIQUEZ GIL, JOSE ANTONIO RODRÍGUEZ DUVERGÉ	679630
E/2022-18187	30/3/22	CILANTRO Y AZÚCAR	ELABORACIÓN, PREPARACIÓN Y COMERCIALIZACIÓN DE PRODUCTOS ALIMENTICIOS, TANTO DULCE COMO SALADO, PARA ORGANIZACIÓN DE EVENTOS, TANTO PÚBLICO COMO PRIVADOS.	AMY LISSETTE IGNACIO LAPAIX	680348
E/2022-17870	29/3/22	CINCO C	IMPORTACIÓN, EXPORTACIÓN, FABRICACIÓN DE DIVERSAS MERCANCIAS Y LA COMPRA Y VENTA DE LAS MISMAS,TALES COMO : TEXTILES, PRENDAS DE VESTIR, ARTÍCULOS DEL HOGAR.	JULIO CESAR PINEDA PEREZ, CINCO C, SRL	680308
E/2022-17260	25/3/22	CIRCULO DOMINICANO DE MOTORISTAS CDM	ENTIDAD SIN FINES DE LUCRO DEDICADA A ORIENTAR, APOYAR Y BRINDAR SERVICIOS A LOS CLUBES DE MOTORISTAS.	CARLOS BENJAMIN LEWEST LIBORD	679700
E/2022-13759	29/3/22	CITYGRAF BOBEA	DISEÑO GRÁFICO, EDICIÓN DE VIDEOS, FOTOGRAFÍA, PRODUCTOS PERSONALIZADOS, CAMISETAS, FORROS DE TELÉFONOS, TAZAS, JARRAS TÉRMICAS, TERMOS.	RAFAEL JOEL BOBEA TAVAREZ, VIOLETA ESTELA ALTAGRACIA TAVAREZ VILLET	680142
E/2022-15028	16/3/22	CIUDAD REFUGIO DEL MISV	ASOCIACIÓN SIN FINES DE LUCRO, DEDICADA A CREAR PROYECTOS DIVERSOS EN APOYO AL CRECIMIENTO INTEGRAL DE LA NIÑEZ Y A LA CREACIÓN DE HOGARES PARA NIÑOS SIN FAMILIA.	CIUDAD REFUGIO DEL MISV	680075
E/2022-14302	25/3/22	CJC RENT CAR PC	RENTAS DE VEHICULOS Y OTRAS ACTIVIDAD RELACIONADOS A LA MISMA.	CARLOS ANTONIO VALERA	679640
E/2022-16975	1/4/22	CLEANEREX	FABRICACIÓN Y VENTA DE PRODUCTOS DE LIMPIEZA, JABÓN, DETERGENTE Y AFINES	ANA LUCIA RIVAS MARTINEZ DE ISAAC	680703
E/2022-13976	28/3/22	CLEANING SOLUTIONS PUNTA CANA MR	SERVICIOS DE LIMPIEZA EN MUEBLES, COLCHONES, ALFOMBRAS, CORTINAS, LIMPIEZA EN GENERAL DE INMUEBLES, PULIDO Y BRILLADO DE PISOS.	MULTISERVICIOS RORAIMA, S.R.L.	679883
E/2022-16910	24/3/22	CLEVER MEN'S	COMPRA, VENTA E IMPORTACIÓN DE TODO TIPO DE ACCESORIOS PARA DAMAS Y CABALLEROS.	JESUS MARIA GENAO PERALTA	680590
E/2022-3957	4/4/22	CLINICA DE BELLEZA SOCORRO VALLE	SERVICIOS DE TRATAMIENTOS DE BELLEZA, COMPRA Y VENTA DE PRODUCTOS DE BELLEZA.	CLINICA DE BELLEZA SOCORRO VALLE, S.A	681152
E/2022-19015	4/4/22	CLINICA DENTAL DRA. DELSANIA ORTEGA MARTINEZ	SERVICIOS ODONTOLÓGICOS EN GENERAL.	DELSANIA ORTEGA MARTINEZ DE GARCIA	681011
E/2022-19262	5/4/22	CLINICA DENTAL DRA. MARIA VARGAS AZCONA	SERVICIOS ODONTOLÓGICOS EN GENERAL	CLINICA DENTAL DRA. MARIA VARGAS AZCONA, S.R.L	681241
E/2022-18846	5/4/22	CLINICA DENTAL DRA. YACAIRA FILPO SANCHEZ	PRESTADORES DE SERVICIOS CLÍNICOS ODONTOLÓGICOS.	YACAIRA ESTHER FILPO SANCHEZ	681184
E/2021-70628	27/1/22	CLÍNICA INTERNACIONAL RANEA	SERVICIOS DE SALUD EN GENERAL Y ESPECIALIZADOS, CREACIÓN DE PLANES MÉDICOS Y TODA ACTIVIDAD CONEXA. SERVICIOS DE IMÁGENES, ESTUDIOS DE LABORATORIOS.	JHUDELYS JHOANNY PIMENTEL EUSEBIO	669834
E/2022-18242	5/4/22	CLUB BONAOLLY	CLUB DEPORTIVO DE VOLEIBOL, IMPARTIR CLASES TEÓRICAS Y PRACTICAS DE LA ENSEÑANZAS DEL DEPORTE, TÉCNICA Y TÁCTICA DEL JUEGO	MARTIN HOLGUIN DEL VILLAR	681162
E/2022-17181	25/3/22	CLUB CICLISTICO LOS INVENCIBLES MTB SAN JUAN.	GRUPO DE CICLISMO SIN FINES DE LUCRO DEDICADO A LA LIBRE RECREACIÓN, ORGANIZACIÓN DE EVENTOS DEPORTIVOS Y CULTURALES CON EL FIN DE CONOCER NUEVOS LUGARES.	EDGAR ANTONIO RODRIGUEZ MERAN	679562
E/2022-17938	29/3/22	CLUB DE PEQUES	SERVICIOS DE DOCENCIA A NIVEL INICIAL Y PRE-ESCOLAR, ASÍ COMO TAMBIÉN LA FORMACIÓN INTEGRAL DIRIGIDA A NIÑOS, ESTIMULO DE HABILIDADES SOCIALES Y MOTORAS EN NIÑOS DE 3 A 6 AÑOS.	ANA PAULA HERNÁNDEZ STERN, SARAH SIBEL FONDEUR BISONO	680342
E/2022-17368	28/3/22	CLUB DEPORTIVO Y CULTURAL SAN MIGUEL DE VILLA LIBERACIÓN CLUBSAMIVILLA	ASOCIACIÓN SIN FINES DE LUCRO, DEDICADA A FOMENTAR LAS ACTIVIDADES DEPORTIVAS, CULTURALES Y SOCIALES	AMBIORIX ALCANTARA VARGAS	679775
E/2022-18708	1/4/22	CLUB DEPORTIVO Y CULTURAL SANTA ANA (CSA)	ENTIDAD SIN FINES DE LUCRO DEDICADA A FOMENTAR, PROMOVER LAS ACTIVIDADES DEPORTIVAS, CULTURALES Y SOCIALES.	ENRIQUE ROSARIO GARCIA	680782
E/2022-13011	7/3/22	CLUB RECREATIVO Y CULTURAL CASA VENEZUELA	ESTRECHAR LOS LAZOS ENTRE VENEZOLANOS, DOMINICANOS Y TODO AQUEL CIUDADANO QUE SIMPATICE CON VENEZUELA Y REPÚBLICA DOMINICANA, FOMENTAR LA CULTURA Y EL DEPORTE.	FERNANDO JOSE POU LEON	680143
E/2022-15525	28/3/22	CLUSTER DE BARES Y DISCOTECAS DE SANTIAGO CBD	SIN FINES DE LUCRO. AGRUPAR A TODOS LOS BARES DISCOTECAS Y ENTIDADES QUE INTERVENGAN EN EL SECTOR ENTRETENIMIENTO EN TODO TERRITORIO DE LA REPUBLICA DOMINICANA.	ALBIN AMAURY ORTIZ HIERRO	679931
E/2022-18582	1/4/22	CLÚSTER DE PRODUCTORES DE AGUACATE Y OTROS RUBROS EL NAZARENO	IMPULSAR LA CONSOLIDACIÓN Y EL FORTALECIMIENTO DE LOS NÚCLEOS O GRUPOS QUE FORMAN EL CLÚSTER (LAS ASOCIACIONES), PROPICIANDO SU FORMACIÓN TÉCNICA Y PROFESIONAL.	JUAN FRANCISCO SANCHEZ ENCARNACION, FELIX ACOSTA SANCHEZ DE OLEO	680690
E/2022-18557	4/4/22	COACH NUTRITION CENTRE BY ANGEL TOLENTINO	SERVICIOS DE COACHING NUTRICIONAL PRESENCIAL Y VIRTUAL ONLINE, SEGUIMIENTO PERSONALIZADO, IMPLEMENTACIÓN DE HÁBITOS ALIMENTARIOS.	ANGEL JAVIER TOLENTINO PEÑA	681115
E/2022-17445	28/3/22	COALICION DE CIUDADANOS POR LA CIUDAD DE SANTO DOMINGO CC24	SIN FINES DE LUCRO, DEDICADA A PROMOVER EL DESARROLLO SOSTENIBLE, LA PROTECCIÓN DEL MEDIO AMBIENTE Y LA REDUCCIÓN DE LA HUELLA DE CARBONO EN LA CIUDAD DE SANTO DOMINGO.	ARIEL ERNESTO GUTIERREZ SANTANA	679781
E/2022-8097	31/3/22	COCO ARENA CLOTHING	VENTA DE ACCESORIOS Y PRENDAS DE VESTIR.	MARIA CHANEL ARIAS PEREZ	680581
E/2022-17143	25/3/22	COLEGIO APRENDIENDO EN FAMILIA	SERVICIOS DE ENSEÑANZA EN NIVEL INICIAL.	SUSANA ALMONTE DE FERREIRA	679531
E/2022-18707	1/4/22	COLEGIO DOMINICO VENEZOLANO PROVERBIOS 4:5	IMPARTIR DOCENCIA DE INICIAL Y BÁSICA.	DESIREET CAROLINA SUAREZ	680781
E/2022-17267	25/3/22	COLIX CAR CENTER	COMPRA Y VENTA DE VEHÍCULOS NUEVOS Y USADOS, IMPORTACIÓN, SERVICIOS DE ALQUILER DE AUTOS, TALLER DE REPARACIÓN DE VEHÍCULOS, CARWASH.	WILMER QUEZADA ULLOA	679638
E/2022-17489	28/3/22	COLMADO LA QUERIDA	VENTA DE ALIMENTOS Y ALCOHOL AL DETALLE	LEOPORDINA ROSSIS MENDEZ	679805
E/2022-16245	28/3/22	COLMADO LISSETT PLACIDO HERNANDEZ	VENTAS DE PRODUCTOS COMESTIBLES DE USO COTIDIANOS, VEGETALES, EMBUTIDOS Y ALGUNOS PRODUCTOS DE LIMPIEZA.	LISSETT CONFESORA PLACIDO MARTINEZ	679720
E/2022-16850	24/3/22	COLORAMA SERVICIOS GRAFICOS	SERVICIOS DE PUBLICIDAD, EDICIÓN E IMPRESIÓN DE TODO TIPO DE MATERIALES, SERVICIOS DE SERIGRAFÍA, ARTÍCULOS PROMOCIONALES Y TEXTILES.	COLORAMA SERVICIOS GRAFICOS, S.R.L	679268
E/2022-18997	4/4/22	COLUMBUS ACCESORIES	CREAR ACCESORIOS PARA EL CABELLO TALES COMO: TOCADOS, TIARAS, DIADEMAS, CORONA DE FLORES, HORQUILLAS Y PEINETAS.	JENIFER JORDANIA COLON HERNANDEZ	680994
E/2022-17327	28/3/22	COMACHE HOSPITALITY	OPERADORAS DE RESTAURANTES, MONTAJE DE EVENTOS, CATTERING, ACTIVIDADES HOTELERAS, MANEJO DE INVERSIONES, BARES Y DISCOTECAS, VENTAS Y ALQUILER DE LENCERIAS.	APOLINAR REYES MEDINA	679695
E/2022-16697	25/3/22	COMEDOR ANFELMER	ELABORACIÓN Y PREPARACIÓN DE ALIMENTOS EN COCINA INDUSTRIAL, SERVICIOS DE RESTAURANTES, SERVICIOS DE CARERING Y ELABORACIÓN DE PRODUCTOS DE PANADERÍA.	RAMON ANTONIO FELIX MERCEDES	679672
E/2022-16267	5/4/22	COMEDOR EMMANUEL MUÑOZ	VENTA DE ALIMENTOS PROCESADOS.	ANA ALICIA MUÑOZ	681191
E/2022-17671	29/3/22	COMEDOR TRIPLE X	ELABORACIÓN, VENTA Y DISTRIBUCIÓN DE PRODUCTOS CRUDOS Y COCIDOS, ASÍ COMO PRODUCTOS ENLATADOS Y BEBIDAS AL PÚBLICO Y AL SECTOR EMPRESARIAL. SERVICIO DE BUFFET Y CATERING.	JOSE REMEDIO GONZALEZ REYES	679965
E/2022-16131	29/3/22	COMERCIAL 2JPB	COMPRA Y VENTA DE MATERIALES ELÉCTRICOS, DE CONSTRUCCIÓN, HERRERÍA Y FERRETERÍA.	JEOVANNY MARIA BREA GARCIA, JOHNNY ANTONIO PEREZ CASTILLO	679979
E/2022-7953	1/4/22	COMERCIAL GARISA	COMPRA, VENTA Y DISTRIBUCIÓN DE ELECTRODOMÉSTICOS.	MIGUELINA DE LOS ANGELES GARCIA MARTINEZ	680861
E/2022-17666	30/3/22	COMERCIAL MATFRAN	VENTA DE PRODUCTOS COMESTIBLES, BEBIDAS, PRODUCTOS DESECHABLES, TALES COMO: PLATOS, CUCHARAS, SERVILLETAS, PRODUCTOS DE LIMPIEZA, VENTA DE BRICOLAJE.	JUAN MATIAS FRANCES	680418
E/2022-16364	23/3/22	COMERCIAL MEDINA & MARTINEZ	COMPRA Y VENTA DE MERCANCIAS DE CONSUMO MASIVO ABARROTES, ASEO PERSONALES, COMESTIBLES, VIVERES, VEGETALES, PLASTICOS, SAZONES, PRODUCTOS DE LIMPIEZAS Y VENTAS DE BEBIDAS ALCOHOLICAS.	LUIS FRANCISCO MEDINA SUARES	679691
E/2022-18248	30/3/22	COMERCIAL MELVIN EL NIETO DE VILLA	COMPRA Y VENTA DE PRODUCTOS COMESTIBLES, TALES COMO FRUTOS, VÍVERES, EMBUTIDOS, JUGOS, HABICHUELAS, VEGETALES, HORTALIZAS, Y CEREALES.	MELVIN VALDEZ PEREZ	680404
E/2022-18948	4/4/22	COMERCIAL MOLIROCC HERMANOS	VENTA AL POR MAYOR DE FRUTAS, LEGUMBRES Y CEREALES SECOS Y EN CONSERVA.	EMMANUEL ANDRES MOLINA ROCCA	681028
E/2022-18136	30/3/22	COMERCIAL VALDEZ FRIAS	VENTAS AL POR MAYOR Y AL DETALLE DE ALIMENTOS PARA CONSUMO HUMANO.	LUIS MARIANO VALDEZ ALCANTARA	680297
E/2022-16949	29/3/22	COMERCIALIZADORA DUARTE CRUZ	VENTA Y DISTRIBUCIÓN DE BANDERINES, ARTÍCULOS DE CUMPLEAÑOS, MERCERÍA Y ARTICULOS DEL HOGAR.	CARMEN DOLORES CRUZ DE DUARTE	680136
E/2022-17805	29/3/22	COMERCIALIZADORA GARCIA NG	IMPORTACION, EXPORTACION, PREPARACION, FABRICACION, DISTRIBUCION, COMPRA Y VENTA DE PRODUCTOS DE LIMPIEZA DEL HOGAR.	CESAR XAVIER NUÑEZ GARCIA	680047
E/2022-12590	4/3/22	COMERCIALIZADORA SUPRA LINDIN	VENTA, COMERCIALIZACIÓN, MANUFACTURA, IMPORTACIÓN, EXPORTACIÓN, DISTRIBUCIÓN DE PRODUCTOS PARA LIMPIEZA DEL HOGAR, PRODUCTOS COMESTIBLES.	FARMOQUIMICA NACIONAL FARQUINA S.R.L	680993
E/2022-16882	24/3/22	COMERCIALIZADORA UNIÓN DOMINICANA UDO	COMERCIALIZACIÓN DE MATERIAL DE LA CONSTRUCCIÓN, INCLUYENDO IMPORTACIÓN Y EXPORTACIÓN. COMERCIALIZACIÓN DE EQUIPO Y MAQUINARIAS DE LA CONSTRUCCIÓN.	STANLI JAVIER POLO PAREDES	679703
E/2022-15395	28/3/22	COMO EN CASA BAR & LUNCH MARTINEZ	VENTA DE TODO TIPO DE COMIDA Y BEBIDAS ALCOHÓLICAS.	WAGNER EVANGELISTA MARTINEZ TEJEDA	679852

[210] EXP.	[220] SOL. FECHA	[510] ACTIVIDAD	[730] SOLICITANTE	[111] REGISTRO	
E/2022-18867	4/4/22	COMOANKA	COMPRA Y VENTA DE PRODUCTOS DE SALUD, PRODUCTOS DE BELLEZA E HIGIENE PERSONAL, PERFUMERÍA, BEBIDAS ENERGÉTICA, MATERIALES EDUCATIVO, EXCLUSIVO DE LA MARCA AMWAY.	BERNALD STEWARD LAUREANO SANTOS	680897
E/2022-18200	30/3/22	COMPAÑÍA DOMINICANA DE SEGUROS.	VENTA DE TODO TIPO DE SEGUROS Y PROTECCIÓN DE RIESGOS EN TODAS SUS FORMALIDADES.	COMPAÑÍA DOMINICANA DE SEGUROS, S.A	680358
E/2022-18154	30/3/22	COMPEXC COMPRESORES Y EXCAVADORAS	SERVICIO DE EXCAVACIÓN, TRANSPORTE DE MATERIAL PESADO, ASESORÍA, ALQUILER, VENTA, DISTRIBUCIÓN, IMPORTACIÓN Y EXPORTACIÓN DE EXCAVADORAS.	FREDDY ENRIQUE PEÑA CABRERA	680555
E/2022-19170	4/4/22	COMPRA VENTA FUTURO	COMPRA Y VENTA DE ARTÍCULOS NUEVOS Y USADOS DEL HOGAR, CRÉDITO Y FINANCIAMIENTO (JOYAS, ELECTRODOMÉSTICOS, MUEBLES, MOBILIARIOS Y HERRAMIENTAS).	MANUEL PICHARDO	681138
E/2022-14442	14/3/22	CONAWAY	VENTA, MANTENIMIENTO, DISTRIBUCION, EXPORTACION E INSTALACION DE FILTROS Y EQUIPOS PURIFICADORES DE AGUA Y AIRE.	AQUA SMART, S.R.L.	681120
E/2022-17541	28/3/22	CONCILIO DE IGLESIAS EVANGÉLICAS OF FELLOWSHIP RD CIEF-RD	ENTIDAD SIN FINES DE LUCRO DEDICADA A REALIZAR TRABAJOS ECLESIASTICOS Y SOCIALES	JOEL PEREZ MONTERO	679843
E/2022-17795	29/3/22	CONCRETOS BISONO CAM.	FABRICACIÓN, DISTRIBUCIÓN, COMERCIALIZACIÓN Y VENTA DE MEZCLADOS AVANZADOS DE CONCRETOS PARA FINES DE CONSTRUCCIÓN.	RAFAEL EMILIO BISONO PACHECO, ROBERTO RAFAEL GARCIA BISONO	680050
E/2022-17165	25/3/22	CONDO CAREY	APARTA HOTEL.	CARLOS RAFAEL ANTONIO CASTILLO RAMIREZ	680334
E/2022-18606	1/4/22	CONDOMINIUM CIUDAD REAL ORIENTAL	ADMINISTRACIÓN DE CONDOMINIOS, SERVICIOS INTEGRALES DE MANTENIMIENTO Y SEGURIDAD, JARDINERÍA Y MANTENIMIENTO DE ÁREAS COMUNES.	GUARDALUPE ALMONTE Y PEÑA	680712
E/2022-17103	28/3/22	CONEXIONES INALAMBRICAS YRACEL SP	SERVICIOS DE INTERNET VÍA REMOTA.	YRACEL DE JESUS SANTOS PEREZ	679875
E/2022-17452	28/3/22	CONFECCIONES SAN JUAN CSJ	CONFECCIÓN Y FABRICACIÓN DE UNIFORMES INDUSTRIALES, DE PERSONAL Y DEPORTIVOS; CONFECCIÓN Y FABRICACIÓN DE PRENDAS DE VESTIR.	ELPIDIO CAMPUSANO SORIANO	679786
E/2022-18158	30/3/22	CONFECCIONES SANTANA BELTRE	CONFECCIÓN Y VENTA DE PRENDAS DE VESTIR: UNIFORMES EN GENERAL, CHACABANAS, TRAJES Y AFINES.	BOLIVAR CONFESOR SANTANA BELTRE	680313
E/2021-45514	4/4/22	CONFEDERACIÓN NACIONAL DE AGRICULTORES, PARCELEROS CON Y SIN TIERRA-CONAPO	SIN FINES DE LUCROS, DOTAR Y ORGANIZAR A TODOS LOS PARCELEROS DE TIERRA PARA LA PRODUCCIÓN AGRÍCOLA CON ASISTENCIA TÉCNICA, EDUCACIÓN Y AYUDA SOCIAL Y ECONÓMICA.	FEDERACIÓN NACIONAL DE EMPRESAS DE TRANSPORTES Y SERVICIOS DE REPÚBLICA DOMINICANA INC, FENETRASERVIRD, FEDERACION DE AGRICULTORES Y PARCELEROS CON Y SIN TIERRA DEL SUR FEAPASUR	681054
E/2022-17687	29/3/22	CONFORT STYLE	SERVICIOS DE PELUQUERÍA, SALÓN DE BELLEZA Y UÑAS ACRÍLICA.	GABRIEL EDILIO GUZMAN JOHNSON	679987
E/2022-18924	4/4/22	CONFRATERNIDAD DE DAMAS EVANGÉLICAS DE LOS MINA REINAS CON ESPADAS DE GUERRA-CODAE	ENTIDAD SIN FINES DE LUCROS CON ACTIVIDADES FINES DE IGLESIAS.	CARMEN JOSE DE MORA	680939
E/2022-19280	5/4/22	CONFRATERNIDAD DE PASTORES EN DIOS HAREMOS PROEZA	REALIZAR ACTIVIDADES CRISTIANA SIN FINES LUCRO EN UNIDAD, COMO ENSEÑAR Y PREDICAR LA PALABRA DE DIOS ENTRE OTRAS	FERMIN OGANDO LEBRON, BASILIO BELEN BAUTISTA	681253
E/2022-17936	4/4/22	CONMIVPETS	SERVICIOS VETERINARIOS Y VENTA DE PRODUCTOS VETERINARIOS	BRIANNA JOSEFINA UREÑA LUCIANO, STARLYN ALBERTO MARTÍNEZ LANTIGUA	680978
E/2022-15860	23/3/22	CONSORCIO 2F	CONSTRUCCIÓN Y RECONSTRUCCIÓN DE LINEAS DE TRANSMISIÓN ELÉCTRICA	GRUPO FOM SRL, CONSTRUCTORA FIXSA, S.R.L.	679517
E/2022-15748	29/3/22	CONSORCIO ALTUS-PETERCOM	DISEÑAR, DESARROLLAR, FINANCIAR, PROCURAR Y CONSTRUIR LA PUESTA EN SERVICIOS DEL PROYECTO QUE PROCURA EL PROCESO DE EXCEPCIÓN POR SITUACIÓN DE URGENCIA .	PETER JIMENEZ COM E.I.R.L, MERCANTIL ALTUS, S.R.L	680152
E/2022-17436	28/3/22	CONSORCIO ARTIEX- CHAHIN DUVAL	SISTEMAS DE PLOMERIA, INSTALACIONES PREFABRICAS, ESTRUCTURA PERMANENTE, FERRETERIA, SISTEMAS DE DRENAJE PLUVIAL Y SANITARIO, PLOMERIA EN GENERAL.	CHAHIN DUVAL, S.R.L, ARTIEX, SRL	680824
E/2022-16447	31/3/22	CONSORCIO C. TRANS HYLSA	IMPORTACIÓN, EXPORTACIÓN, COMPRA, VENTA Y FINANCIAMIENTO DE VEHÍCULOS DE MOTOR Y EQUIPOS DE CONSTRUCCIÓN, PRESTACIÓN DE SERVICIOS PÚBLICOS DE TRANSPORTE DE PASAJEROS.	CK TRANS MOTORS, S.R.L, H.Y.L., S.A.	680577
E/2022-17371	31/3/22	CONSORCIO DE BANCA DE LOTERÍA LUSNAIRYS	PROMOVER, EXPLOTAR Y COMERCIALIZAR EN TODAS SUS MODALIDADES JUEGOS DE LOTERIA, SUERTE & AZAR.	LUIS ALBERTO ALCANTARA	680510
E/2022-18125	30/3/22	CONSORCIO DE BANCA JOSE LUIS MARTINEZ	SERVICIOS DE BANCA DE LOTERÍA, JUEGOS DE AZAR Y APUESTA.	JOSE LUIS MARTINEZ GUZMAN, NELKIS GREGORIO MARTINEZ BAEZ	680440
E/2022-17521	28/3/22	CONSORCIO DE BANCA SANTANA	SERVICIOS DE BANCA DE LOTERIA	JOSE MIGUEL SANTANA	680405
E/2022-17990	29/3/22	CONSORCIO DE BANCAS BLADI	OPERAR BANCAS DE LOTERIA.	BLAS FERREYRA PASCUAL	680200
E/2022-18372	1/4/22	CONSORCIO DE BANCAS KAMILY	COMPañIA DE DEDICADA A LA ADMINISTRACIÓN DE BANCAS DE APUESTAS DEPORTIVAS, BANCAS DE LOTERÍA Y VENTA DE TODO TIPO DE JUEGOS DE AZAR REGIDOS POR LA LEGISLACIÓN DOMINICANA.	PPAS EDWINSON RODRIGUEZ DE LA CRUZ	680701
E/2022-16346	23/3/22	CONSORCIO TRANS HYLSA	IMPORTACION, EXPORTACION, COMPRA, VENTA Y FINANCIAMIENTO DE VEHICULOS DE MOTOR NUEVOS Y USADOS, REPARACION Y MANTENIMIENTO DE VEHICULOS DE MOTOR.	CK TRANS MOTORS, S.R.L, HYL, S.A	680303
E/2022-17115	1/4/22	CONSTRUCCIONES GESAYA	VENTA DE MATERIALES DE CONSTRUCCIÓN . SERVICIOS DE ARQUITECTURA, INGENIERÍA CIVIL Y CONSTRUCCIÓN EN GENERAL.	GENARO CASTRO CONTRERAS	680731
E/2022-18554	31/3/22	CONSTRUCCIONES SERVICIOS Y DISEÑOS CIVILES DOMINIC J A P T	ASESORÍA, SUPERVISIÓN, DISEÑO, CONSTRUCCIÓN Y PRESUPUESTO DE OBRAS CIVILES, VENTA DE MATERIALES FERRETEROS, TRANSPORTE, ALQUILER DE EQUIPOS ELÉCTRICOS Y DE CONSTRUCCIÓN.	CONSTRUCCIONES SERVICIOS Y DISEÑOS CIVILES DOMINIC JAPT	680732
E/2022-18815	1/4/22	CONSTRUCOM	VENTAS, ALQUILER Y SERVICIOS DE PRODUCTOS INDUSTRIALES, TALES COMO: PLANTAS ELÉCTRICAS, EQUIPOS DE CONSTRUCCIÓN, MATERIALES ELÉCTRICOS	FRANKLIN ANTONIO GARCIA MORFA	680864
E/2022-17892	29/3/22	CONSTRUCTORA ACOSTA BELLO	DISEÑO, PLANIFICACIÓN, DESARROLLO, CONSTRUCCIÓN Y PROMOTORÍA DE OBRAS CIVILES.	ANTONIO ACOSTA ESPINOSA	680110
E/2021-69341	16/12/21	CONSTRUCTORA ARNAUD RODRIGUEZ	CONSTRUCCIÓN CIVIL, DISEÑO ARQUITECTÓNICO, TRAMITACIÓN DE PLANOS, REMODELACIÓN, AGRIMENSURA, PAVIMENTACIÓN, MANTENIMIENTO Y SERVICIOS INMOBILIARIOS.	CRISTHIAN ARNAUD RODRIGUEZ, JUAN LUIS ARNAUD RODRIGUEZ	672136
E/2022-12962	31/3/22	CONSTRUCTORA CAPCON	ASESORÍA EN PROYECTOS DE EDIFICACIÓN, HIDRÁULICOS Y VIALES; DISEÑOS SANITARIOS, ELÉCTRICOS Y ESTRUCTURALES; PRESUPUESTOS, REMODELACIÓN Y CONSTRUCCIÓN DE OBRAS CIVILES.	DANIEL AMADO MARTE LOPEZ, MARLON WILLIAM PEREZ TURBI	680634
E/2022-18354	31/3/22	CONSTRUCTORA CAPELLAN DE LEON	SERVICIOS DE CONSTRUCCION DE OBRAS CIVILES EN GENERAL, BIENES RAICES Y AFINES.	NORBERTO DE JESUS CAPELLAN DE LEON	680475
E/2021-68606	10/12/21	CONSTRUCTORA CHEVALIER	CONSTRUCCIÓN. INGENIERÍA CIVIL, ARQUITECTURA Y AGRIMENSURA.	JOSE ALEJANDRO CHEVALIER RAMIREZ, CONSTRUCTORA CHEVALIER, S.R.L	668267
E/2022-5155	1/4/22	CONSTRUCTORA DEL MONTE BERA	SERVICIOS DE CONSTRUCCIÓN OBRAS CIVIL.	FRANCIS BERA DE AZA	680786
E/2022-15875	23/3/22	CONSTRUCTORA E INMOBILIARIA ALASKANY	SERVICIOS DE DISEÑO, CONSTRUCCIÓN Y SUPERVISIÓN DE OBRAS CIVILES, HIDRÁULICAS, SANITARIAS, ELÉCTRICAS Y MECÁNICAS. TENEDORA DE BIENES INMUEBLES.	ANTHONY VIDAL MUÑOZ GUZMAN	679590
E/2022-19274	5/4/22	CONSTRUCTORA INMOBILIARIA HISPANOAMERICANA-CONSTRUHISPA	SERVICIOS DE CONSTRUCCIÓN Y DESARROLLO DE PROYECTOS INMOBILIARIOS, COMPRA Y VENTAS DE CASA, TERRENOS, EDIFICIOS, APARTAMENTOS, SOLARES, ASESORÍA INMOBILIARIA.	SILVESTRE LOPEZ	681247
E/2022-9879	4/4/22	CONSTRUCTORA MACROTECH	EMPRESA QUE TENDRÁ COMO OBJETIVO SERVICIOS DE CONSTRUCCIÓN Y REMODELACIÓN, INVERSIÓN Y DESARROLLO DE PROYECTOS INMOBILIARIOS, ASI COMO SERVICIOS DE VENTAS.	MIGUEL ANGEL REYES PICHARDO	681063
E/2022-17642	28/3/22	CONSTRUCTORA MILUMAR	CONSTRUCCIÓN DE EDIFICIOS Y VIVIENDAS (INCLUYE ESCUELAS, HOSPITALES, VIVIENDAS UNIFAMILIARES, ETC.), DISEÑOS ARQUITECTÓNICOS, PREPARACIÓN DE TERRENOS PARA OBRAS.	MIGUEL ANGEL SURIEL DEL ROSARIO	679937
E/2022-18891	5/4/22	CONSTRUCTORA NEO CRUZ	SERVICIOS DE CONSTRUCCIÓN.	RICHARD MANAURIS CRUZ FIGUEROA, NECELY JOSEFINA CRUZ DE ESPINAL	681235
E/2022-18291	30/3/22	CONSTRUCTORA NOESI R	SERVICIOS DE DISEÑOS ARQUITECTÓNICOS, CONSTRUCCIÓN, SUPERVISIÓN, ASESORÍA Y EJECUCIÓN DE OBRAS CIVILES EN GENERAL.	FRANK REYNALDO BIENVENIDO NOESI PUELLO	680421
E/2022-17161	31/3/22	CONSTRUCTORA REYKER	SERVICIOS DE CONSTRUCCION DE OBRAS CIVILES, COMPRA VENTA Y ADMINISTRACIÓN DE PROPIEDADES, ASESORÍA Y DISEÑO DE PROYECTOS INMOBILIARIOS.	RAYKER REYNOSO QUEZADA, RONY REYNOSO QUEZADA	680528
E/2022-15138	30/3/22	CONSTRUCTORA SHERMAN	CONSTRUCCIONES, ARQUITECTURA, REMODELACIÓN, PREPARACIÓN DE TERRENOS, DISEÑO, ACONDICIONAMIENTO, DESARROLLOS Y CONSTRUCCIONES DE EDIFICIOS Y OBRAS CIVILES.	JOSE HELTON GUABA ACEVEDO, JASMERLYN ABREU BONILLA	680351
E/2022-17372	28/3/22	CONSTRUCTORA TRIANA	CONSTRUCCIÓN, SUPERVISIÓN, PLANIFICACIÓN, REMODELACIÓN Y RECONSTRUCCIÓN PARA OBRAS DE INGENIERÍA CIVIL, DISEÑO ARQUITECTÓNICO, ESTRUCTURAL Y ELÉCTRICO.	JOAN MANUEL SENRA OSSER	679743
E/2022-17370	28/3/22	CONSTRUCTORA WR	VENTA DE TODO TIPOS DE MATERIALES; GRAVA, ARENA, GRANZOTE, RELLENO Y MAS....	WILFI JULIAN RODRIGUEZ PAULINO	679742
E/2022-17966	29/3/22	CONTRUCCIONES Y PLANES COYPLA	SERVICIOS DE CONSTRUCCIONES,DISEÑO,PLANIFICACIÓN DE OBRAS ARQUITECTÓNICAS Y TODO LO RELACIONADO CON LA CONSTRUCCIÓN.	PEDRO MATOS MORETA	680186
E/2022-17120	29/3/22	CONVERGENCIA DEMOCRATICA DE FORTALEZA CDDF	ENTIDAD SIN FINES DE LUCRO. MOVIMIENTO SOCIO CULTURAL PARA GENERAR DISCUSIONES SOCIALES QUE CONTRIBUYAN CON INFORMACIONES Y AYUDA AL BIENESTAR DEL PAIS.	MANUEL JACINTO LORA PERELLO	680160
E/2022-17119	25/3/22	CONVERGENCIA FUERZA GREMIAL CFG	ENTIDAD SIN FINES DE LUCRO DEDICADA A MOVIMIENTO SOCIO CULTURAL PARA GENERAR DISCUSIONES SOCIALES QUE CONTRIBUYAN CON INFORMACIONES Y AYUDAR AL BIENESTAR DEL PAIS.	MANUEL JACINTO LORA PERELLO	679524
E/2022-17780	29/3/22	COOPERATIVA AGROPECUARIA Y SERVICIOS MULTIPLES LOS CORDERITOS COOPSMULCO	SIN FINES DE LUCRO.AHORROS Y PRESTAMOS, ADEMAS FOMENTAR E INCENTIVAR LA PRODUCCIÓN AGRÍCOLA, PRODUCCIÓN DE CARNES OVINOS Y CAPRINO, EL SECTOR DE LAS PANADERÍA Y LAS REPOSTERÍAS,	IRMA YACELIS FELIZ FELIZ	680035
E/2022-13704	28/3/22	COOPERATIVA AGROPECUARIA DE SERVICIOS MULTIPLES DE CRIADORES OVICAPRINO COOPCRIND	SIN FINES DE LUCRO, FOMENTAR LA PRODUCCIÓN AGROPECUARIA E INCENTIVAR EL AHORRO Y SERVICIOS MULTIPLES DE LOS ASOCIADOS.	JOSE LUIS DE LOS REMEDIOS MATOS PEREZ	679922

[210] EXP.	[220] SOL. FECHA	[561] NOMBRE COMERCIAL	[510] ACTIVIDAD	[730] SOLICITANTE	[111] REGISTRO
E/2022-18294	30/3/22	COOPERATIVA AGROPECUARIA Y SERVICIOS MÚLTIPLES BANI DEL TORO COOPROMUR	SIN FINES DE LUCRO, COOPERATIVA DE AHORROS Y SERVICIOS MÚLTIPLES DEDICADA A OFRECER APOYO AL PRODUCTOR AGROPECUARIO.	ELIZABETH MONTERO	680442
E/2022-17024	25/3/22	COOPERATIVA AGROPECUARIA Y SERVICIOS MÚLTIPLES BELLA VISTA COOPBELLAVISTA	ENTIDAD SIN FINES DE LUCRO, DEDICADA AL COOPERATIVISMO, AHORROS, PRESTAMOS, SERVICIOS AGROPECUARIOS EN GENERAL.	JONATHAN SAINT EUSTACHE MESQUITA	679711
E/2022-16925	24/3/22	COOPERATIVA AGROPECUARIA Y SERVICIOS MÚLTIPLES DE LAS TERRENAS COOPTERRENAS	SIN FINES DE LUCRO, OFRECER SERVICIOS AGROPECUARIOS, AGRÍCOLAS, AVÍCOLAS, APICULTURA, Y SERVICIOS MÚLTIPLES. CORPORACIÓN DE AHORROS Y CREDITICIA.	DIONICIO MARTINEZ	681209
E/2022-18787	1/4/22	COOPERATIVA AGROPECUARIA Y SERVICIOS MÚLTIPLES GANADEROS DE DAJABON DAJAGACOOOP	ENTIDAD SIN FINES DE LUCRO DEDICADA AL COOPERATIVISMO, AHORROS, PRESTAMOS Y SERVICIOS AGROPECUARIOS EN GENERAL.	JOSE OSCAR TAVERAS RAMOS	680837
E/2022-17993	29/3/22	COOPERATIVA AGROPECUARIA Y SERVICIOS MÚLTIPLES MANAGUA COOPMANAGUA	SERVICIOS DESARROLLO DE PROYECTOS AGROPECUARIOS, OPERACIONES DE AHORROS Y CREDITOS COMO APOYO A LOS SOCIOS, SIN FINES DE LUCRO.	ROSANNY MINERVA VARGAS ACOSTA	680204
E/2022-18257	30/3/22	COOPERATIVA AGROPECUARIA Y SERVICIOS MÚLTIPLES PARA EL FOMENTO Y DESARROLLO DEL SECTOR OVICAPRINO COOPVICAP	SIN FINES DE LUCRO, FOMENTAR LA PRODUCCIÓN AGROPECUARIA E INCENTIVAR EL AHORRO Y SERVICIOS MÚLTIPLES DE LOS ASOCIADOS.	EZEQUIEL HENRIQUEZ MATA, SELVIS ALEXANDER MATOS PUJOLS	680407
E/2022-18548	31/3/22	COOPERATIVA AGROPECUARIA Y SERVICIOS MÚLTIPLES PROCAMPO23 - COOPPROCAMPO23	ENTIDAD SIN FINES DE LUCRO DEDICADA A GESTIONAR CAPACITACIONES PARA EL BUEN FUNCIONAMIENTO DE LA COOPERATIVA, INCENTIVAR EL CULTIVO Y LA PRODUCCION DE ALIMENTO.	JULIO CESAR SALAS CARRION	680488
E/2022-17767	29/3/22	COOPERATIVA AGROPECUARIA Y SERVICIOS MÚLTIPLES PRODUCTORES DE HABICHUELAS Y GUANDULES DE LA FRONTERA COOPROHAGUFRON	COOPERATIVA DE PRODUCCIÓN DEDICADA AL AHORRO Y CRÉDITO BAJO LA LEY 127-64 A LOS SOCIOS PRODUCTORES DE HABICHUELAS Y GUANDULES. ENTIDAD SIN FINES DE LUCRO.	EMILIO ALCANTARA	680014
E/2022-11454	1/4/22	COOPERATIVA DE AHORRO, CRÉDITO Y SERVICIO MÚLTIPLES DEL SECTOR TURISMO, COOPSECTUR	INCENTIVAR EL EMPRENDIMIENTO EN PEQUEÑOS Y MEDIANOS EMPRESARIOS, ESTIMULAR EL HÁBITO DE DEPÓSITOS DE AHORROS ENTRE LOS ASOCIADOS. SIN FINES DE LUCRO	JORGE ALBERTO POLANCO CASTRO	680754
E/2019-42351	18/10/19	COOPERATIVA DE AHORRO, CRÉDITO Y SERVICIOS MÚLTIPLES DE EMPLEADOS DEL FONDO ESPECIAL PARA EL DESARROLLO AGROPECUARIO-COOPFEDA	ENTIDAD SIN FINES DE LUCRO QUE BUSCA EL DESARROLLO EN COMÚN DE SUS INTEGRANTES.	ELVIN RAFAEL MOQUETE PEREZ	680725
E/2022-17194	25/3/22	COOPERATIVA DE AHORRO, CRÉDITO Y SERVICIOS MÚLTIPLES DE LOS EMPLEADOS DE LA LUZ COOPELUZ	ENTIDAD SIN FINES DE LUCRO DEDICADA A CAPTAR AHORROS Y PROVEER CRÉDITOS Y SERVICIOS MÚLTIPLES A LOS EMPLEADOS DE LA COMPAÑIA DE LUZ Y FUERZA DE LAS TERRENAS	OLIVER GUERRERO COSTA	679567
E/2022-18388	31/3/22	COOPERATIVA DE AHORRO, CREDITO Y SERVICIOS MÚLTIPLES INDUSTRIALES DEL MUEBLE Y AFINES DEL NORDESTE COOPINDUMANORD	ENTIDAD SIN FINES DE LUCRO DEDICADA A OFRECER SERVICIOS Y CAPACITACION A PRODUCTORES DE MUEBLES, ASISTENCIA FINANCIERA, ASESORIA DE AHORROS Y CREDITOS.	LEONCIO LOPEZ VALERIO	680493
E/2022-17451	28/3/22	COOPERATIVA DE AHORRO, CREDITO Y SERVICIOS MÚLTIPLES LA FE SALVA COOPFESALVA	ENTIDAD SIN FINES DE LUCRO DEDICADA A OFRECER SERVICIOS MÚLTIPLES DE AHORRO Y CRÉDITOS A SUS SOCIOS.	ANGEL VICTOR OGANDO ENCARNACION	679782
E/2022-17170	25/3/22	COOPERATIVA DE AHORRO, CREDITOS Y SERVICIOS MÚLTIPLES MI COMUNIDAD AVANZA COOPMIAVANZA	REALIZAR ACCIONES ADMINISTRATIVAS PARA BENEFICIO DE LOS SOCIOS PARA SUS ACTIVIDADES COMERCIALES, DESARROLLAR Y EXPANDIR LA PRODUCCIÓN COMERCIAL DEL SECTOR.	NASARIS GONZALEZ PEREZ	679552
E/2022-17189	25/3/22	COOPERATIVA DE AHORROS, CREDITOS Y SERVICIOS MÚLTIPLES COLMADEROS DE CABRERA COOPCOLCABRERA	ENTIDAD SIN FINES DE LUCRO DEDICADA A CAPTAR AHORRO Y PROPORCIONAR CRÉDITO A	ANTONIO JIMENEZ BAUTISTA	679566
E/2022-10125	22/2/22	COOPERATIVA DE PRODUCCION TRABAJO Y SERVICIOS MÚLTIPLES, FRUSAN COOPFRUSAN	SERVICIOS DE AHORRO, CREDITO, PRESTAMOS Y SERVICIOS MÚLTIPLES A SUS SOCIOS, SIN FINES DE LUCRO.	JUAN DE LOS SANTOS CASILLA BENZANT	679857
E/2022-18005	30/3/22	COOPERATIVA DE PRODUCCION TRABAJOS SERVICIOS MÚLTIPLES Y EMPRENDIMIENTO COMUNITARIO (COOPEDC)	RECIBIR APORTACIONES AL CAPITAL. ESTIMULAR EL HÁBITO DE DEPÓSITOS DE AHORROS ENTRE LOS ASOCIADOS. PROMOVER Y FORTALECER EL EJERCICIO DE SEGURO MÉDICO.	DIONNY CESAR URBAEZ FLORIAN	680208
E/2022-17673	29/3/22	COOPERATIVA DE PRODUCCION Y TRABAJOS MÚLTIPLES NUEVO AVANCE DE RANCHERIA COOP RANCHERIA	SIN FINES DE LUCRO, DEDICADA A MEJORA DE LAS VENTAS Y LA ACTIVIDAD COMERCIAL. DEFINIMOS ESTRATEGIAS CONCRETAS Y PRÁCTICAS, UTILIZANDO LAS HERRAMIENTAS NECESARIAS.	NEY ESTEBAN MENDEZ D. LEON	680242
E/2022-13091	25/3/22	COOPERATIVA DE PRODUCCION, TRABAJO Y SERVICIOS MÚLTIPLES COMERCIO DEL SUR -COOPCOMESUR	INSTITUCIÓN SIN FINES DE LUCRO, DESTINADA A LA ACTIVIDAD DE PRODUCCION, TRABAJO Y SERVICIOS MÚLTIPLES DEL COOPERATIVISMO DE AHORROS Y PRESTAMOS.	ESTEFFFANY FERRERAS CUEVAS	679648
E/2022-16067	21/3/22	COOPERATIVA DE PRODUCCION, TRABAJO Y SERVICIOS MÚLTIPLES FEROCAMS (COOPFEROCAMS)	INCENTIVAR Y FOMENTAR LA PRODUCCIÓN, COMERCIALIZACIÓN, EXPORTACIÓN E IMPORTACIONES DE LOS PRODUCTOS Y SUS DERIVADOS PROPIEDAD DE LOS SOCIOS Y OTROS PATROCINADORES.	ELISEO VICIOSO MONTERO	680134
E/2021-49495	29/3/22	COOPERATIVA DE PRODUCCION, TRABAJO Y SERVICIOS MÚLTIPLES INNOVACION Y EMPRENDIMIENTO DEL SUR (INNOVACOOP)	INSTITUCION SIN FINES DE LUCRO, COOPERATIVA DE AHORROS, CREDITO Y SERVICIOS FINANCIEROS MÚLTIPLES. ASESORIA EN INNOVACION Y EMPRENDIMIENTO.	WILLIAN ANDERSON CALDERON ARIAS	680113
E/2022-18873	4/4/22	COOPERATIVA DE PRODUCCIÓN, TRABAJO Y SERVICIOS MÚLTIPLES MAÑONES LA VICTORIA COOPMAÑONES	COOPERATIVA SIN FINES DE LUCROS, ENFOCADA EN LA PRODUCCIÓN DE TILAPIAS Y ALIMENTOS. TIENDA DE MISCELÁNEO	RAFAEL HERNÁNDEZ MORENO	680902
E/2022-16344	5/4/22	COOPERATIVA DE SERVICIOS MÚLTIPLES Y TRANSPORTE DE CARGA DEL MUNICIPIO DE JIMANI COOPTRANCARMUJI	COOPERATIVA SIN FINES DE LUCRO QUE ASOCIA A PERSONAS FÍSICAS Y JURÍDICAS, TITULARES DE EMPRESAS DE TRANSPORTE O PROFESIONALES QUE PUEDEN EJERCER LA ACTIVIDAD DE TRANSPORTE.	VICTOR OGANDO SANTANA	681255
E/2022-16657	31/3/22	COOPINGRAF	COMPRA, VENTA, IMPORTACION Y EXPORTACION DE MATERIALES E INSUMOS PARA LA INDUSTRIA GRAFICA Y AFINES	JOSE FRAN NOLI LORENZO GRATEREAUX	680630
E/2022-18483	31/3/22	COQUERA EL JUNCAL	COMPRA, VENTA Y DISTRIBUCION DE COCO Y SUS DERIVADOS, INCLUYENDO SU INDUSTRIALIZACIÓN, TRANSFORMACIÓN Y LA COMERCIALIZACIÓN DE SUS DESECHOS COMO SON LA CASCARA, PAJA Y JÍCARA DEL MISMO, ASÍ COMO TODA ACTIVIDAD QUE SE RELACIONE.	SEGUNDO FRANCISCO	680596
E/2022-17173	25/3/22	CORPORACION HOTELERA GAIA	SERVICIOS DE OPERACIÓN TURÍSTICA Y HOTELERA.	CORPORACION HOTELERA GAIA, S.R.L.	680335
E/2022-19007	4/4/22	CORPORACION NAFE DEL ATLANTICO	COMPRA Y VENTA DE INMUEBLES.	FERNANDO NUÑEZ AVILA	681006
E/2022-18012	30/3/22	CORPORACION RIOS EC	LA SUSCRIPCIÓN, ADQUISICIÓN, TENENCIA, DISFRUTE, ADMINISTRACIÓN O ENAJENACIÓN DE VALORES MOBILIARIOS Y PARTICIPACIONES SOCIALES. ADMINISTRACIÓN PATRIMONIAL.	VICTOR DANIEL RIOS ROSA	680212
E/2022-19090	4/4/22	COSMEDENT	SERVICIOS DE ODONTOLOGÍA EN GENERAL.	HANCEL SANCHEZ ENCARNACION	681078
E/2022-19142	4/4/22	CONSTRUCTORA TAVERAS RODRIGUEZ CONTARO	CONSTRUCCIÓN Y EDIFICACIÓN, COMPRA Y VENTA DE BIENES RAÍCES, INMOBILIARIA, ADMINISTRACIÓN DE CONDOMINIOS.	ALBERTO JOSE TAVERAS RODRIGUEZ, DIOMEDES ETALIDES TAVERAS RODRIGUEZ	681140
E/2022-17663	28/3/22	CR RIVERA INVERSIONES	INVERSIONES FINANCIERAS	CIANDRA FRANCHELY RIVERA RODRIGUEZ	679958
E/2022-10576	24/2/22	CREARQ	DISEÑO ARQUITECTÓNICO, DISEÑO DE INTERIORES DE AMBIENTES REALIZADOS O A REALIZAR Y DE OBJETOS ARTÍSTICOS, MOBILIARIO, EQUIPAMIENTO, ACCESORIOS Y MATERIALES INHERENTES A ESTOS AMBIENTES.	MAYLIN JOSEFINA FRANCISCO MARTICH	679989
E/2022-14036	4/4/22	CREATE SOMETHING STUDIO	ELABORACIÓN DE FLYER DE DISTINTAS FORMAS, LOGOS, IDENTIDAD GRAFICA PARA EMPRESA, ENTRE OTROS, ADEMÁS DEL MANEJO DE REDES SOCIALES PARA DISTINTAS EMPRESAS.	ANTHONY EUDOMAR ANIBAL REYES RODRIGUEZ	681005
E/2022-18692	1/4/22	CREDISSIMO DOMINICANA	GESTIORNAR UNA PLATAFORMA ELECTRONICA DEDICADA AL OTORGAMIENTO DE FINANCIAMANEOTS Y/O CREDITOS A PERSONAS FISICAS, DESEMBOLSOS, ASI COMO EVALUACIONES DE CLIENTES.	SOKOL RADOSTINOV LANKOV	680809
E/2022-12609	11/3/22	CRÉDITO RN - REYES & NAUT	ALQUILER DE INMOBILIARIO PARA EVENTO TALES COMO: SILLAS, MESAS, MANTELES, CRISTALERÍA, MUEBLE LOUNGE ETC. ALQUILER DE EQUIPOS DE SONIDO COMO: BOCINAS, SISTEMA DE MICRÓFONOS.	KAMILO ALBERTO NAUT VASQUEZ, GABRIEL ELIAS REYES BELLO, KAMILIE SOCORRO YNMACULA., VASQUEZ PEREZ DE NAUT	680420
E/2022-17571	28/3/22	CREDITOS FINANCIEROS CREDIFISA	SERVICIOS FINANCIEROS.	RUBEN DARIO BAEZ LOPEZ	679881
E/2022-14483	28/3/22	CRISKLA	SERVICIOS DE TIENDA DE ROPA, CALZADO Y ACCESORIOS Y FABRICACIÓN DE PRENDAS DE VESTIR	KARY INES CASTILLO DE PEÑA DE ARIAS	679773
E/2022-17596	28/3/22	CRISTAL VISION CENTER	OFRECER SERVICIOS DE OFTALMOLOGÍA, CIRUGÍA REGRACTIVA Y CATARATA. CONSULTAS OFTALMOLÓGICAS PARA ADULTOS Y NIÑOS. SERVICIO DE ÓPTICA.	GINNY LAYNE CABRERA MEJÍA	679893
E/2022-17421	28/3/22	CROSS OVER CREATIVE GROUP	SERVICIOS DE FOTOGRAFÍA, VIDEO, MANEJO DE REDES, IMPRESIÓN, DISEÑO GRAFICO Y PUBLICIDAD	JONATHAN ALEXANDER MEJIA CANDELARIO	679771
E/2022-18015	30/3/22	CRUZA AUTO PARTS	VENTA Y GESTIONAMIENTO DE REPUESTOS PARA VEHÍCULOS USADOS Y NUEVOS.	MAX JACOB CRUZ LORENZO	680217
E/2021-2339	24/3/22	CSMC CENTRAL MEDICAL SERVICE CARE	SERVICIOS MÉDICOS Y CLÍNICOS; SERVICIOS DE CUIDADO DOMICILIARIO; VENTA Y ALQUILER DE EQUIPOS MÉDICOS; OUTSOURCING DE PERSONAL; PRESTACIÓN DE SERVICIOS DE ENFERMERÍA.	JOSE RAMON DE LA ROSA MONTERO	679234

[210] EXP.	[220] SOL. FECHA	[510] ACTIVIDAD	[730] SOLICITANTE	[111] REGISTRO
E/2022-18396	1/4/22	CSS HOLDCORP	LA COMPRA, VENTA, Y TENENCIA DE BIENES INMUEBLES.	DAVID LEVENBERG 680810
E/2022-14872	1/4/22	CUCUNA COMERCIAL	VENTAS DE PROVISIONES TALES COMO: PRODUCTOS ALIMENTICIOS, AGRÍCOLAS, CARNES, EMBUTIDOS, PASTAS, ESPECIAS, HUEVOS, LECHE, GOLOSINAS, PRODUCTOS DERIVADOS DE LA HARINA.	ALTAGRACIA YUBERCA ARIAS ARIAS 680839
E/2022-17906	29/3/22	CUMPLE EXPRESS RD	DECORACION DE EVENTOS.	IVAN LORENZO BROWN 680133
E/2022-18800	1/4/22	CUSTOMSYS	PROVEER SOLUCIONES, CONSULTORIA, DISEÑO, PROGRAMACION, SERVICIOS TECNOLOGICOS E INFORMATICA.	HERSOM RAFAEL LEONARDO RAMIREZ 680844
E/2022-14277	28/3/22	CV VELVET BEAUTY STUDIO	SERVICIO DE SALÓN DE BELLEZA, NAIL BAR, VENTA DE PRODUCTOS DE BELLEZA, SERVICIOS DE BELLEZA MISCELANEOS, SPA, DEPILACIÓN, MAQUILLAJE, PEINADOS.	CARIDAD ALTAGRACIA VALOY MENDEZ 679725
E/2022-17409	28/3/22	CYBERGY SHOP	VENTAS E IMPORTACION DE EQUIPOS TECNOLÓGICOS, EQUIPOS DE INFORMÁTICOS, EQUIPOS DE SEGURIDAD CCTV, VENTAS DE MATERIALES GASTABLES, COMO SON LÁPICES GRAPADORAS.	ENOVILGINIA DE LOS SANTOS MULLIX DE GARCIA 680089
E/2022-19252	5/4/22	D & Y TEXTIL	CONFECCION DE ROPA INTERIOR PARA NIÑOS.	SANTOS MARTINEZ 681222
E/2022-15611	28/3/22	D' ANSOLY FASHION	COMERCIALIZACION Y VENTA DE PRENDAS Y ACCESORIOS DE VESTIR, CALZADOS, CARTERA Y PERFUMES.	SOLANGE MIGUELINA MUÑOZ BALBUENA 679796
E/2022-17865	4/4/22	D' BAIRON PELUQUERIA STYLO	SERVICIOS DE SALÓN Y PELUQUERÍA.	JAIRO LUIS DE LA CRUZ MARIA 680991
E/2022-18092	31/3/22	D' BALDY LUXUS TOURS	SERVICIOS DE EXCURSIONES A LOS TOUR OPERADORES.	BALDOMAR REYNOSO MEJIA 680829
E/2022-16585	1/4/22	D' BLUE TERRAZA 058	COMPRA Y VENTA DE ALIMENTOS Y TODO TIPO DE BEBIDAS	ANDY LUIS ESPINOLA DE LUNA 680871
E/2022-18488	31/3/22	D' CAFRIA MIEL	PRODUCCION Y COMERCIALIZACION DE MIEL DE ABEJA Y SUS DERIVADOS.	AFRICA MERCEDES PEREZ 680605
E/2022-14669	29/3/22	D' CAMIBEL RENT A CAR	RENTA, COMPRA, VENTA, COMERCIALIZACIÓN E IMPORTACIÓN DE VEHÍCULOS DE MOTOR NUEVOS Y USADOS.	AMABLE ABEL UCETA DE LA CRUZ, ABEL AMABLE UCETA DE LA CRUZ 680067
E/2022-17180	25/3/22	D' DELVY EL MELLO	ELABORACION Y VENTAS DE COMIDA RAPIDA Y BEBIDAS.	DELVY ANTONIO DURAN MORA 679558
E/2022-17461	4/4/22	D' EMPANADAS ANNMARY	RESTAURANTES, FABRICACION Y VENTA DE COMIDA, BEBIDAS, PICADERAS, CATERING, COMPRA Y VENTA AL POR MAYOR Y DETALLE DE PROVISIONES COMESTIBLES.	ANNMARY CEPEDA NOGUERA 681119
E/2022-17053	1/4/22	D' EXCLUSIVIDADES SOSA GONZALEZ	VENTA AL POR MENOR DE CELULARES Y ACCESORIOS DE TELÉFONO MÓVILES, VENTA DE PRODUCTOS DE BELLEZA TALES COMO: PERFUME, CREMA PARA LA PIEL, ROPA PARA DAMA CABALLERO Y NIÑOS.	MOISES VLADIMIR SOSA MONEGRO, MICHELL CAROLINA GONZALEZ HERRERA 680687
E/2022-18739	1/4/22	D' FRANMY SMARTPHONE	VENTA, REPARACION Y DESBLOQUEO DE CELULARES	FRANMY SANTOS SALAZAR 680801
E/2022-17675	29/3/22	D GRANITOS Y BORDILLOS VALLEJO	FABRICACION DE TODO TIPO PIEZAS DE GRANITO, PARA LA COCINA, EN MÁRMOL, MARMOLITE, MESETAS Y BALAUTES, HUELLAS DE ESCALONES Y MAS.	MATIAS PERDOMO VALLEJO 679974
E/2022-17751	29/3/22	D' JANDA Y MARÍA SALÓN DE BELLEZA	SERVICIOS DE CUIDADO PERSONAL Y PELUQUERÍA.	CRUSITA DE LA ROSA LEMO, MARÍA ALEJANDRA MORILLO DE LA ROSA 679995
E/2022-15939	31/3/22	D' JUAN AUTO PIEZAS AUPIS	COMPRA Y VENTA DE REPUESTOS DE VEHÍCULOS.	ARIANNY ISABEL GUZMAN RAMOS DE COMPRES 680485
E/2022-16229	4/4/22	D' NAROS CLOSET	COMERCIALIZACIÓN, IMPORTACIÓN Y EXPORTACIÓN DE PRENDAS Y ACCESORIOS DE VESTIR PARA DAMAS, CABALLEROS Y NIÑOS/AS.	ANA ROSA PEREZ 681034
E/2022-17337	28/3/22	D NAYEDITH BEAUTY SALON AND NAILS	SERVICIO RELACIONADO CON LA BELLEZA Y EL CUIDADO DE LA IMAGEN, PELUQUERÍA EN GENERAL, EXTENSIONES DE PELO, TRENZAS, PELO POSTIZO, CUIDADO DE MANOS, PIES Y UÑAS, FACIAL.	ANA SENIA RUBIO ROSARIO 679699
E/2022-19117	4/4/22	D' POULAND DISTRIBUIDORA	INDUSTRIALIZACIÓN, COMERCIALIZACIÓN, IMPORTACIÓN, VENTA, TRANSPORTE Y DISTRIBUCIÓN DE TODO TIPO DE PRODUCTOS TEXTILES, PRENDAS DE VESTIR, CALZADOS.	ORLANLLY MARYELINES PEREZ DE SBARDELLATI 681110
E/2022-18424	4/4/22	D SCARLETT TRAVEL & LEGAL SERVICES	SERVICIOS MIGRATORIOS, DE VIEJES, Y ASUNTOS JURÍDICOS EN GENERAL.	ESTEFANY DE LEON DE LA CRUZ 681091
E/2022-18403	31/3/22	D' TERE JOYERIA	COMPRA, VENTA, FABRICACIÓN Y REPARACIÓN DE PRENDAS DE ORO, PLATA SUS DERIVADOS.	VICTOR ENCARNACION ABREU 680519
E/2022-16939	25/3/22	D' VICTOR'S GROUP VJN	COMPRA, VENTA, COMERCIALIZACIÓN DE PRODUCTOS ALIMENTICIOS TALES COMO: ARROZ, HABICHUELA, PAPA, CEBOLLA, AJO Y AFINES. DISTRIBUIDORA Y PROCESADORA DE AGUA.	VICTORINO DE JESUS NUÑEZ RODRIGUEZ 679529
E/2022-18477	31/3/22	D Y D REYES & ASOCIADOS	FABRICACION Y VENTA DE BLOCK, VENTAS DE MATERIALES DE CONSTRUCCION, CONSTRUCCIONES DE VIVIENDAS Y ASUNTOS FERRETEROS EN GENERAL.	WILLIAMS MARTINEZ BLANCO BERGES 680881
E/2022-9172	28/3/22	D' YEIK FASHION	VENTA AL POR MAYOR Y DETALLE DE PRENDAS DE VESTIR Y COMPLEMENTOS DE MODA.	CECILIA ALTAGRACIA CASTILLO CRUZ 679874
E/2022-17763	29/3/22	D' YENNY FIESTAS Y MÁS	ALQUILER Y VENTA DE UTILERÍA PARA FIESTAS Y EVENTOS.	ELIAS SAMUEL SOLANO RODRIGUEZ 680011
E/2022-18412	31/3/22	D&E INVERSIONES ALVARES	COMPRA Y VENTA DE VEHÍCULOS DE MOTOR, MOTOCICLETAS, FINANCIAMIENTO DE MOTOCICLETAS Y PRÉSTAMOS EN GENERAL.	DANIEL ESPINOSA ALVAREZ 680531
E/2022-9541	25/3/22	D&K FÉLIZ MEDICAL SOLUTIONS	VENTA, IMPORTACIÓN Y EXPORTACIÓN DE PRODUCTOS FARMACÉUTICOS.	KARINA FELIZ CUEVAS, ESTHER DAMARIS FELIZ CUEVAS 679673
E/2022-17952	29/3/22	D_VESSUP DEPORTIVOS	VENTA DE ARTÍCULOS DEPORTIVOS, UTILERÍAS Y ACCESORIOS.	JESÚS SALVADOR VESSUP MORENO 680155
E/2022-13153	25/3/22	D' ALEX REINOSO SPORT	VENTA DE TODOS TIPO DE LOTERÍAS, LOTERÍA ELECTRÓNICA, LOTO, BINGO, MAQUINA DE JUEGO DE AZAR, RECARGA DE TELÉFONOS, BILLETE DE LOTERÍAS.	SAMUEL ALEXANDER REINOSO DE LA CRUZ 679685
E/2022-17928	29/3/22	D' MAHIAS SOLUTION	INVERSIONES FINANCIERAS.	RAMONA YSABEL RIVERA VALDEZ 680158
E/2022-14410	30/3/22	D' WANDELIN DISTRIBUIDORA	VENTA AL POR MAYOR Y DETALLE DE PRODUCTOS DE LA CANASTA FAMILIAR, HUEVO, EMBUSTIDOS, ARROZ, HABICHUELA, VEGETALES, PRODUCTOS ENLATADOS, MARISCOS, FRUTAS.	WANDER BARTOLO MERCEDES HEREDIA 680305
E/2022-16658	29/3/22	D' BUEN COMER G&V SH	EXPENDIO DE COMIDAS Y BEBIDAS, ELABORACIÓN Y VENTA DE POSTRES.	LUISA KARINA VÁSQUEZ SOLÍS, JESÚS CHANEL GERMÁN PEGUERO 680194
E/2022-17016	31/3/22	D' ROSE GRULLON SPORT	VENTA DE TODO TIPO DE ROPAS, ZAPATOS Y ACCESORIOS PARA DAMAS, CABALLEROS Y NIÑOS, ARTÍCULOS PARA EL HOGAR.	ANGELA MARIA ROSA 680611
E/2022-18029	30/3/22	D' VALERY EMPANADA	PRODUCCIÓN Y COMERCIALIZACIÓN DE MASA DE EMPANADA Y RELLENO, PICADADERA VARIADAS.	JOSE AMBIORIX SANTANA DE LA CRUZ 680223
E/2022-15200	28/3/22	D'MCOLIPHONE	VENTAS Y REPARACIÓN DE TELÉFONOS MÓVILES Y EQUIPOS TECNOLÓGICOS.	MICHAEL LUIS DE SENA REYES 679820
E/2022-15295	29/3/22	DACILY INVERSIONES	INVERSIONES FINANCIERAS.	ADRIAN VARGAS GARCIA 680039
E/2022-11734	28/3/22	DACV CELL Y ESCUELA DE CHOFERES	ESCUELA DE CHÓFERES, DEDICADA A ENSEÑAR A CONDUCIR, DAR PRACTICA DE MANEJO Y AYUDAR A OBTENER LOS DOCUMENTOS PARA OBTENER EL CARNET PROVISIONAL.	DANIEL ALGENIS CASTRO VALERA 679913
E/2022-18345	31/3/22	DANCABA RENT A CAR	RENTA DE VEHÍCULOS DE MOTOR PERSONALES.	DANNY FRANCISCO CABA GARCIA 680677
E/2022-16450	25/3/22	DANMARCO MOTORS RACING DMR	VENTAS DE PIEZAS NUEVAS Y USADAS PARA MOTOCICLETAS Y BICICLETAS.	MARÍA MAGDALENA TEJADA DUARTE 679644
E/2022-17616	28/3/22	DANNY BANCA	SERVICIOS DE SORTEOS DE LOTERIA, APUESTAS DEPORTIVAS, CASINOS	JOSE RAFAEL ESPINAL CABRERA 679912
E/2022-18542	31/3/22	DARLENY CAKE	REPOSTERÍA, ELABORACIÓN, VENTA Y DISTRIBUCIÓN DERIVADOS DE HARINA BIZCOCHOS.	DARLENY PEREZ MONTERO 680642
E/2022-18313	31/3/22	DARLING AUTO IMPORT	IMPORTACION, VENTA Y ALQUILER DE VEHICULOS NUEVOS Y USADOS	DARLING CHRISTOPHER BOTELLO GONZALEZ 680453
E/2022-18112	30/3/22	DARVIM SUMINISTROS & SERVICIOS	SERVICIOS DE PINTURA, PLOMERÍA, ELECTRICIDAD, MANTENIMIENTO DE AIRES ACONDICIONADOS, FUMIGACIÓN, SERVICIOS GENERALES DE MANTENIMIENTO, VENTAS DE MATERIALES ELÉCTRICOS.	VÍCTOR JOSÉ MONTERO MONTERO, DANIEL ALBERTO RAMÍREZ RAMÍREZ 680282
E/2022-19069	4/4/22	DASERVICE AUTO	SERVICIOS DE REPARACION DE VEHÍCULOS, VENTA DE PIEZAS DE VEHICULOS EN GENERAL Y IMPORTACION DE VEHÍCULOS.	DASERVICE-AUTO, S.R.L. 681106
E/2022-17547	1/4/22	DAZR SERVICIOS MÚLTIPLES	IMPORTACIÓN Y VENTAS DE ALIMENTOS Y BEBIDAS, VENTA DE ROPA DEPORTIVA, VENTA DE EQUIPOS Y ACCESORIOS DEPORTIVOS, VENTA DE PRODUCTOS AGROPECUARIOS, EXPORTACIÓN DE PIEZAS DE VEHÍCULOS.	JOSE RAMON DIAZ TOLENTINO, ERIKA AYBAR 680769
E/2022-17504	28/3/22	DE JESUS PARADISE	IDENTIFICACIÓN Y DESARROLLO DE PROYECTOS URBANÍSTICOS.	DE JESUS GOMEZ CONSTRUCCIONES E INVERSIONES, S.R.L. 679819
E/2022-7727	25/3/22	DE LOS SANTOS & DUVERGE SERVICES	INSTALACIONES INDUSTRIALES, SOLDADURA Y MECÁNICA.	JUAN ABAD DE LOS SANTOS 679588
E/2022-15261	25/3/22	DE LOS SANTOS CONSULTING. F.RD.	COMERCIALIZACIÓN, GESTIÓN, PRODUCCIÓN, ELABORACIÓN, ALMACENAMIENTO, CONSIGNACIÓN, EXPORTACIÓN DE PRODUCTOS DE CONSUMO MASIVO.	RAMON DE LOS SANTOS 679545
E/2022-18391	5/4/22	DE TODO PARA VEHÍCULOS DE LUJO MATP	VENTA DE PIEZAS PARA VEHÍCULOS.	MARCO ANTONIO TERRERO PEÑA 681219
E/2022-17231	25/3/22	DECANTER GROUP	IMPORTACIÓN Y EXPORTACIÓN DE BEBIDAS ALCOHÓLICAS, ALIMENTOS, QUESOS, FIAMBRES, EMBUTIDOS, PRODUCTOS Y ARTÍCULOS DE HOSTELERÍA. IMPORTACIÓN DE VEHÍCULOS.	RINEL RAFAEL LOZADA PÉREZ 679585
E/2022-17960	29/3/22	DECORACIONES EDELINA	ORGANIZACIÓN Y DISEÑO DE EVENTOS, ELABORACIÓN DE PLANOS 3D.	STAISSY ISABEL PÉREZ 680166
E/2022-18744	1/4/22	DEFRILEX	PROMOVER ACTIVIDADES COMERCIALES DE INVERSIÓN INMOBILIARIAS, PRÉSTAMOS, TELECOMUNICACIÓN, COMERCIALIZACIÓN DE TEXTILES, AGENCIA DE VIAJES.	FRITZ-GERALD ZEPHIRIN 680808
E/2022-17984	29/3/22	DELFINES TOURS RD	SERVICIOS DE AGENCIA DE VIAJES, TOUR, GIRA Y TODA ACTIVIDAD REALACIONADA A LA MISMA.	RAMON ELIS ROBLES DOÑE, ROSANNA ROBLES DOÑE 680189
E/2019-10079	17/3/22	DELIPRONTO GOURMET - DEGOUR	VENTA DE ALIMENTOS PREPARADOS Y CRUDOS, FRUTAS Y VERDURAS, ACEITES Y GRASAS COMESTIBLES, CHOCOLATES Y AZUCARES, EDULCORANTES Y PRODUCTOS DE CONFITERIAS.	FRANCISCO ALBERTO FELIZ MEJIA 678215
E/2022-16211	28/3/22	DELIV PIZZA MIDIAJUL	PRODUCCIÓN Y COMERCIALIZACIÓN DE ALIMENTOS	MILED EDUARDO RAMIA SANCHEZ 679872
E/2022-17651	28/3/22	DELIYAS BY YASMEL JIMENEZ	FABRICACIÓN Y VENTA DE POSTRES,BOCADILLOS, BUFFET, BANDEJAS PERSONALIZADAS PARA CUALQUIER TIPO DE EVENTOS, TAMBIÉN REALIZA TALLERES DE CATERING.	YASMEL JIMENEZ 679949
E/2022-17970	29/3/22	DELTERRE & ASOCIADOS	SERVICIOS JURÍDICOS EN GENERAL: CIVILES, PENALES, MIGRATORIOS, LABORALES, BIENES RAÍCES, DERECHO INMOBILIARIO Y VENTA DE SEGUROS.	SANTA SUSANA TERRERO BATISTA 680193
E/2022-18430	31/3/22	DENNIS ESPAILLAT & ASOCIADOS	SERVICIO DE CONSULTORES JURIDICOS	DENNIS ESPAILLAT DE MOYA 680544
E/2022-16218	25/3/22	DENTAL SOLUTION DR. OSMARLYNG VARGAS	SERVICIOS ODONTOLÓGICOS.	OSMARLYNG VARGAS SANTANA 679631
E/2022-18812	1/4/22	DENTRO DESIGN STUDIO	DISEÑO DE INTERIOR, EJECUCION, SUPERVISION, REMODELACION, DECORACION Y AMBIENTACION DE ESPACIOS, COMPRA Y VENTA DE PRODUCTOS DE DECORACION.	YANIRIS NATHALIE FRANCISCO BRITO 680860

[210] EXP.	[220] SOL. FECHA	[561] NOMBRE COMERCIAL	[510] ACTIVIDAD	[730] SOLICITANTE	[111] REGISTRO
E/2022-15700	25/3/22	DENZOLEY REAL ESTATE	VENTAS Y ALQUILER DE CASAS, APARTAMENTOS, VILLAS, LOCALES COMERCIALES, SOLARES Y FINCAS.	FELIX CLEMENTE PEÑA	679548
E/2022-19203	5/4/22	DEPOOL COSMIATRIA ESTÉTICA	SERVICIOS DE COSMIATRIA ESTÉTICA, FACIAL Y CORPORAL, VENTA DE PRODUCTOS COSMÉTICOS Y DERMOCOSMÉTICOS.	YOHANNA CAROLINA DEPOOL RIVERO	681170
E/2022-18336	31/3/22	DEPROSYSTEMS	DISEÑO Y DESARROLLO DE SOFTWARE	JOEL ANTONIO SANTANA GARCIA	680458
E/2022-19207	5/4/22	DESARROLLADORES 365M	LA EMPRESA SE ESTARÁ DEDICANDO A LA CONSTRUCCIÓN, PROMOCIÓN, VENTA Y ADMINISTRACIÓN DE PROPIEDADES.	CHERYL HENDERSON	681178
E/2022-18272	4/4/22	DESARROLLADOS	SERVICIOS DE CONSULTORÍA EN GESTIÓN HUMANA, CAPACITACIÓN DE PERSONAL Y DESARROLLO DE CONTENIDO DIGITAL PARA EL CRECIMIENTO PERSONAL Y LABORAL.	RUBELIS PAMELA CRUZ LARA	680923
E/2022-17250	25/3/22	DESARROLLO 3323	SERVICIOS DE DISEÑO, CONSTRUCCIÓN, PROMOCIÓN Y GESTIÓN DE VENTA DE INMUEBLES	MANUEL ISAIAS RODRIGUEZ SOSA	679617
E/2022-17607	28/3/22	DETALLITOS ACOSTA DA	VENTAS DE ARTICULOS PERSONALIZADOS.	JENNIFER LORENA ACOSTA LORA	679907
E/2022-15499	25/3/22	DHAZJA DEVELOPMENTS & CONSTRUCCION	SERVICIOS DE CONSTRUCCIÓN EN GENERAL.	ENMANUEL ANTONIO DELGADO HERNANDEZ	679676
E/2022-17634	28/3/22	DIAGNOSTICOS MEDICOS POR IMAGEN BY YRIS MORALES	REALIZAR E INTERPRETAR ESTUDIOS EN PACIENTES CON EL OBJETIVO DE CONTRIBUIR AL DIAGNOSTICO DE ENFERMEDADES Y OTRAS SITUACIONES MEDICAS, REALIZAR RADIOGRAFIAS.	YRIS ANGELITA MORALES BERROA	679934
E/2022-18093	30/3/22	DIARIO POLITICO RD	SERVICIOS DE COMUNICACION GENERAL Y COMERCIALIZACION DE PUBLICIDAD.	BRYAN JOSE FLETE	680251
E/2022-18306	31/3/22	DIAZ CASTILLO SOLUCIONES ELECTROMECHANICAS	IMPORTACIÓN, COMPRA, VENTA, DISTRIBUCIÓN Y SERVICIOS DE ACONDICIONADORES DE AIRE EN GENERAL.	AXEL MAHONEY DIAZ PICHARDO	680433
E/2022-12369	28/3/22	DIDAC LOGISTICS GROUP	EMPRESA DEDICADA A LA DESADUANIZACIÓN DE MERCANCIAS, MANEJO DE CARGA INTERNACIONAL MULTIMODAL, ALMACENAMIENTO Y DISTRIBUCIÓN DE MERCANCIAS.	DIEGO ARMANDO GONZÁLEZ ENCARNACIÓN, JATNA MICHELLE GONZALEZ ENCARNACION	679871
E/2022-16916	1/4/22	DIDARMONY ESTHETIC CENTER	SERVICIOS ESTÉTICOS FACIALES Y CORPORALES DE: ARMONIZACIÓN OROFACIAL COSMETOLOGÍA DEPILACIÓN CON LÁSER MESOTERAPIA LIPOLASER ARMONIZACIÓN OROFACIAL.	IRIS VIOLETA DE LA ROSA AVILA, DIEGO ALEJANDRO BRITO MONTILLA, DARIELFY SANCHEZ AVILA	680777
E/2022-18156	30/3/22	DIEDITORES	EDICIÓN Y PUBLICACIÓN DE LIBROS Y REVISTAS, CORRECCIÓN DE MANUSCRITO, SERVICIOS DE PUBLICACIÓN.	HERMIS ALBERTO RODRÍGUEZ BOTIER, MARÍA CARLA PICÓN CHAPARRO	680312
E/2022-17463	28/3/22	DIGAL INVENTIVA	COMPRA Y VENTA DE INMUEBLES, CASAS, SOLARES, APARTAMENTOS, FINCAS, RENTA Y ADMINISTRACIÓN DE PROPIEDADES.	IVAN VEIGA SIXTO	679930
E/2022-17196	25/3/22	DIGITAL SYSTEMS SOLUTION GROUP RGT	SERVICIOS DE APLICACIONES DIGITALES, SISTEMAS DE SOFTWARE.	ROBINSON TEOFILO GUZMAN SANCHEZ	679565
E/2022-16260	25/3/22	DIOAVIZ	SALÓN DE BELLEZA, SPA, MAQUILLAJE, POSTURA DE TODO TIPO DE UÑAS ACRÍLICAS, FABRICACIÓN Y VENTA DE PRODUCTOS CAPILARES, PRODUCTO DE LIMPIEZA DEL HOGAR.	DIOMARIS FELIZ BATISTA	679619
E/2022-17414	31/3/22	DISCOTECA CC & VM	VENTAS DE BEBIDAS ALCOHÓLICAS Y EVENTOS ARTÍSTICO.	CRISTINA CANELA MARTE	680589
E/2022-14707	30/3/22	DISEÑADORES DE SONRISAS DRA. YEQUIS SUERO E	ESTÉTICA CORPORAL Y SERVICIOS ODONTOLÓGICOS EN GENERAL. COMPRA Y VENTA AL POR MENOR DE PRODUCTOS MÉDICOS Y DENTALES.	YEQUISNELLYS SUERO ENCARNACION	680411
E/2022-17976	29/3/22	DISEÑOS Y ARTES SAVIEL	SERVICIOS DE DISEÑO GRÁFICO, SERIGRAFÍA Y LA SUBLIMACIÓN, PERSONALIZACIÓN DE ARTÍCULOS PERSONALES Y COMERCIALES.	SAVIEL MANUEL CARRASCO RAMÍREZ	680173
E/2022-13472	25/3/22	DISPENSADORA AGEITOS	PRODUCCIÓN, VENTA, COMERCIALIZACIÓN, DISTRIBUCIÓN, IMPORTACIÓN Y EXPORTACIÓN DE BEBIDAS ALCOHÓLICAS.	LUIS JOSÉ AGEITOS LANTIGUA	679573
E/2022-18826	1/4/22	DISTRIBUIDORA CONTRERAS DIAZ DIMACONDI	COMERCIALIZACION DE MATERIALES DE CONSTRUCCIÓN, ARTÍCULOS FERRETEROS Y ELÉCTRICOS	ALICIA DEL PILAR DIAZ GONZALEZ, ROBINSON CONTRERAS HERNANDEZ	680873
E/2022-14091	5/4/22	DISTRIBUIDORA DE VEGETALES SURIEL	VENTA DE VEGETALES A CONSIGNACIÓN POR COMISIÓN.	DISTRIBUIDORA DE VEGETALES SURIEL, S.R.L.	681221
E/2022-18164	30/3/22	DISTRIBUIDORA DEL CARMEN CRUZ	DISTRIBUCION Y VENTA DE COSMETICOS, COMESTIBLES, PLASTICOS, QUINCALLERIA, MEDICAMENTOS, ARTICULOS DE PAPELERIA	ELADIO ANTONIO DEL CARMEN TORIBIO, JOSEFINA ALTAGRACIA CRUZ MENDOZA	680319
E/2022-18462	31/3/22	DISTRIBUIDORA FLORA Y FAUNA DE QUISQUEYA	DISTRIBUIDORA DE MEDICAMENTOS, COSMETICOS, PRODUCTOS SANITARIOS Y PRODUCTOS DE HIGIENE PERSONAL Y DEL HOGAR	JUAN PABLO QUEZADA VERAS	680574
E/2022-13893	10/3/22	DISTRIBUIDORA GUNETA	VENTA Y DISTRIBUCIÓN AL POR MAYOR Y MENOR DE TODO TIPO DE ALIMENTOS APTOS PARA EL CONSUMO HUMANO Y ANIMAL, BEBIDAS ALCOHÓLICAS, TABACO Y PRODUCTOS DE LIMPIEZA.	FRANCIS ANTONIO AGRAMONTE GOMEZ	681224
E/2022-15267	4/4/22	DISTRIBUIDORA HERMANOS GARCIA CEDEÑO	DISTRIBUIDOR, VENDEDOR RANCHERO, VENTA DE PUERTA A PUERTA, ARTICULOS PARA EL HOGAR.	JORGE LUIS GARCIA CEDEÑO, JORGE DARVIN GARCIA CEDEÑO	681037
E/2022-18215	31/3/22	DISTRIBUIDORA MATIAS	VENTA DE MATERIA PRIMA PARA REPOSTERÍA Y RESTAURANTES HARINAS, POLVOS PARA HORNEAR, VAINILLA, SABORES, COLORANTES, MERMELADAS, BASES PARA BIZCOCHOS.	BRAYAN FERNANDEZ DIAZ	680557
E/2022-18735	1/4/22	DISTRIBUIDORA MENDOZA GARCIA	DISTRIBUCIÓN DE ESPECIAL NATURALEZA AL POR MAYOR, TALES COMO: CANELA, MANZANILLA, BICARBONATO, MALAGUETA, ANIS DULCE, ANIS DE ESTRELLA, CLAVÓ DULCE.	KENJI GABRIEL MENDOZA GARCIA	680799
E/2022-17602	1/4/22	DISWISS GROUP	COMPRA, VENTA, IMPORTACIÓN Y DISTRIBUCIÓN DE PRODUCTOS TECNOLÓGICOS, VAPE O CIGARRILLOS ELECTRÓNICOS, LIQUIDO DE VAPE Y TABACO DE SABORES	ILUMINADA TORIBIO	680770
E/2022-19247	5/4/22	DIVANESS MULTISERVICIOS	VENTA DE MATERIALES Y EQUIPOS DE OFICINA EN GENERAL; IMPRESIONES, COMPRA, VENTAS Y DISTRIBUCIÓN DE MATERIAL GASTABLE. CONSTRUCCIÓN Y EDIFICACIÓN DE OBRAS CIVILES.	DIANA CAROLINA BUENO DE CRUZ	681218
E/2022-18848	1/4/22	DIVI CREACIONES	SERVICIOS DE PERSONALIZACION DE ARTICULOS COMO SON ROPAS, TAZAS, CRISTALERIAS, CERAMICAS Y AFINES.	DIANA MARGARITA RAMIREZ JIMENEZ	680893
E/2022-15922	4/4/22	DJSC PRIORITY COURIER	SERVICIO DE LOGÍSTICA DE TRANSPORTE AÉREO, TERRESTRE Y MARÍTIMO.	DAVID DE JESUS SOSA CHAVEZ	681114
E/2022-18024	30/3/22	DOCUCOPY	SERVICIOS DE FOTOCOPIAS E IMPRESIÓN DE DOCUMENTOS EN GENERAL, OFRECER SERVICIOS VARIOS Y VENTA DE MATERIALES DE PAPELERÍA.	CLAUDIO DE JESUS FELIZ MORILLO	680221
E/2022-17111	25/3/22	DOELEC SOLUCIONES E INSTALACIONES ELÉCTRICAS	DISEÑO, INSTALACIÓN Y MANTENIMIENTO DE CABLEADO, SISTEMAS DE CONTROL Y ALUMBRADO RESIDENCIAL E INDUSTRIAL. DISEÑO, INSTALACIÓN Y MANTENIMIENTO DE SEGURIDAD ELECTRÓNICA	ADRIANO MARTE DISLA	679530
E/2022-18504	31/3/22	DOLCERIE FOOD GROUP	SE DEDICARA A LA ADMINISTRACIÓN DE RESTAURANTES.	NATALIA ALTAGRACIA HERNANDEZ SALOMON	680617
E/2022-17319	28/3/22	DOMESTICAS EN LINEA YLO	SOMOS UNA AGENCIA DE SOLUCIONES DE LIMPIEZA Y CUIDADOS PARA EL HOGAR. OFRECIENDO TAMBIÉN OUTSOURCING EMPRESARIAL EN CUANTO A SERVICIOS DE LIMPIEZA.	YOSELY MERCEDES LUIS OVALLES	679914
E/2022-18457	31/3/22	DOMINICAN CHARTERS KG	RENTA DE BOTES Y EXCURSIONES MARITIMA.	GABRIEL MARTIN MAGDALENA DE PADUA	680573
E/2022-15463	5/4/22	DOMINICAN RECOVERY HOUSE BY JAYDEN	SERVICIOS DE CUIDADOS POST QUIRÚRGICO.	JORGE LUIS ARIAS RAMIREZ, CHIRLANA CAROLINA SEPULVEDA MOLINA	681231
E/2022-16802	30/3/22	DOMINICANA DOT CHEAP	TOUR AND TRAVELS. TOUR OPERADOR RECEPTIVO EMISIVO, EXCURSIONES TERRESTRES, MARÍTIMAS Y AÉREAS. OFERTA Y VENTA DE PAQUETES TURÍSTICOS. AGENCIA DE VIAJES.	ALEXANDER KARPETSKIY	680267
E/2022-17393	29/3/22	DONIN IMPORT EXPORT	VENTA AL POR MAYOR Y AL POR MENOR DE BISUTERÍAS Y ARTESANÍAS EN GENERAL.	ISMAEL SANTIAGO PAULINO CASTILLO	679978
E/2022-17070	1/4/22	DOWESSELL HOMES	SERVICIOS DE ASESORÍA INMOBILIARIA, PROMOCION, VENTAS, ALQUILER, COMPRAS, ADMINISTRACIÓN, MANTENIMIENTO Y LIMPIEZA DE CUALQUIER TIPO DE PROPIEDAD.	ADRIANA CAROLINA PAPADIA ABREU	680698
E/2022-19119	4/4/22	DREAMS FLORA RESORT & SPA	ORGANIZACIÓN DE ALOJAMIENTO EN HOTELES; REALIZACIÓN DE RESERVAS Y CONTRATACIÓN DE ALOJAMIENTO TEMPORAL, COMIDAS E INSTALACIONES PARA CONFERENCIAS.	THE CORYN GROUP II, LLC	681177
E/2022-18409	1/4/22	DRMULTISERVICES M&N	VENTAS E INSTALACIONES DE SISTEMA DE CÁMARAS DE SEGURIDAD, ALARMA, AIRES ACONDICIONADO, CENTRALES TELEFÓNICAS Y REDES.	DANIEL ROSARIO SANTOS	680814
E/2022-18401	4/4/22	DUDA RENTALS	COMPRA, VENTA, COMERCIALIZACION, ADMINISTRACION DE BIENES INMUEBLES.	BRADLEY NATHAN DUDA	680981
E/2022-19054	4/4/22	DUEÑAS CIGAR	FABRICACIÓN, VENTAS Y DISTRIBUCIÓN DE PUROS HECHOS A MANOS, CIGARROS DE HOJAS DE TABACOS, MATERIA PRIMA PROVENIENTE DEL TABACO.	OLIVER ANDRES DUEÑAS SANABIA, MAGDELIN ESPINAL DE DUEÑAS	681088
E/2022-17545	31/3/22	DUOS EXG	PRESENTACION, ORGANIZACION Y REALIZACION DE EVENTOS; REPRESENTACIONES ARTISTICA.	DOMINGO MATA EUSEBIO	680551
E/2022-18339	31/3/22	DURAKIA SERVICES	SERVICIOS DE CONSTRUCCION, MOVIMIENTOS DE TIERRA, PREPARACION DE TERRENOS.	ALEXANDRO ESPINAL LANTIGUA	680465
E/2022-17329	28/3/22	DURAZNO GROUP	GRUPO DE EMPRESAS ASOCIADAS DE SERVICIOS MÚLTIPLES DE ASESORIA EN MATERIA DE GESTION EMPRESARIAL, ASESORIA EN MARKETING Y MARKETING DIGITAL, OUTSOURCING.	LUIS FELIPE RUBEN DE LA CRUZ	679921
E/2022-17476	28/3/22	DVA COMMUNICATIONS	CREACION, ADQUISICION, PRODUCCION, COPRODUCCION, EDICION, RODAJE O GRABACION, COMERCIALIZACION Y LA EXPLOTACION EN CUALQUIER FORMA DE CUALESQUIERA OBRAS O GRABACIONES.	MAURICIO EDUARDO DE VENGOECHEA RODRÍGUEZ	679802
E/2022-9376	25/3/22	DVSS CORPORATION	VENTA Y MARKETING DE ARTÍCULOS DEL HOGAR.	DAMIAN VALENZUELA SANCHEZ	679665
E/2022-17817	29/3/22	D'YANI GARCIAS SALON	SERVICIO DE LAVADO DE PELO, MANICURE, PEDICURE, TINTE, POSTURA DE PELO, VENTAS DE ACCESORIOS DE BELLEZA.	MIGUELINA GERONIMO GARCIA	680064
E/2022-19001	4/4/22	DYMBER	SERVICIO DE MANTENIMIENTO ELÉCTRICO, REFRIGERACIÓN, REPARACIÓN DE ELECTRODOMÉSTICOS, INSTALACIÓN DE CÁMARA Y REDES	DEYRIS MORILLO DE CIMA, JUAN LUIS BERIGUETE PORTES	680990
E/2022-19107	4/4/22	DYNOA GROUP	SERVICIOS DE ASESORIA DE CONTABILIDAD FISCAL E IMPOSITIVA, ADMINISTRACIÓN DE PROPIEDADES, TRAMITACIÓN DE PROYECTOS DE CONSTRUCCIÓN, ASESORIA INMOBILIARIA.	RUDDY LANIA YNOA ALCANTARA	681096
E/2022-18802	1/4/22	E Y D HAIR CARE BEAUTY	FABRICACIÓN, VENTA Y EXPORTACIÓN DE PRODUCTOS DE CABELLO.	EVANGELINA VICTORIANO PEREZ	680843
E/2022-18761	1/4/22	E.Y.U ENTERPRISE	VENTA DE ROPAS, COMPUTADORAS, IMPRESORAS, SERVICIOS DE IMPRESION Y PUBLICIDAD EN GENERAL, RENTA DE VEHICULOS.	DORNEVIL JAMES MCKAY, JACQUITO ALFRED, PETERSON SAINTIAC	680815
E/2022-9416	2/3/22	EAS FASHION CLOSEP	VENTA DE ROPAS, CALZADOS, ACCESORIOS	ANYELINA TEJEDA PERALTA	680091
E/2022-19082	4/4/22	EBANISTERIA Y CONSTRUCCIONES PABLO ASTACIO	FABRICACION DE MUEBLES E INMUEBLE Y CONTRUCCIONES A FINES IMPORTACIONES DE MADERA Y CONTRUCCION EN GENERAL	EBANISTERIA Y CONSTRUCCIONES PABLO ASTACIO	681066
E/2022-16370	4/4/22	ECO IMAGEN DIAGNOSTIC-CEDOSA	SERVICIO DE CENTRO DE IMÁGENES MEDICAS Y SERVICIOS MÉDICOS.	YAHAIRA MERCEDES DIAZ MEDRANO	681053

[210] EXP.	[220] SOL. FECHA	[510] ACTIVIDAD	[730] SOLICITANTE	[111] REGISTRO	
E/2022-17237	25/3/22	ECOCOE	COMERCIALIZACIÓN Y VENTAS DE PRODUCTOS ECOLÓGICOS, ORGÁNICOS Y ARTESANALES TALES COMO: JABONES, CREMAS, DESODORANTES, CEPILLOS DENTALES HECHO DE MAMBU.	ELIZABET MATEO TAVAREZ, GISSELLE VALENTINA BASTARDO DE LA CRUZ	679601
E/2022-12783	28/3/22	ECOGREEN BIODEGRADABLES	FABRICACIÓN, IMPORTACIÓN Y COMERCIALIZACIÓN DE PRODUCTOS ECO-USABLES, BIODEGRADABLES Y/O ECOLÓGICOS INCLUYENDO, PERO NO LIMITADO A, ENVASES DESECHABLES.	TOMAS AMURIS MARTINEZ FERNANDEZ	679708
E/2022-16773	24/3/22	EDUCACIÓN CON AMOR EDUAMOR	SERVICIOS DE TERAPIA DE APRENDIZAJE, TERAPIA CONDUCTUAL, TERAPIA DEL HABLA, LENGUAJE, TERAPIA SENSORIAL.	JENNY MONEGRO LIRIANO	679722
E/2022-18596	1/4/22	EFEECTO WAO	ASESORÍA, ACOMPAÑAMIENTO E IMPLEMENTACIÓN DE CULTURA DE SERVICIOS Y EXPERIENCIA DE CLIENTES.	CADYS JOSEFINA CARLOT FERNANDEZ	680704
E/2022-17588	30/3/22	EFFICIENCY GROUP	ORGANIZACIÓN, PLANIFICACIÓN, ADMINISTRACIÓN Y EJECUCIÓN DE EVENTOS.	RICARDO JOSE ZORRILLA SANTANA	680317
E/2022-17402	28/3/22	EL ARTE DE CURAR	PROGRAMA EN MÚLTIPLES PLATAFORMAS (TELEVISIÓN, RADIO, Y OTROS MEDIOS DE COMUNICACIÓN) Y OTRAS ACTIVIDADES DONDE EL TEMA PRINCIPAL SERÁ LA SALUD.	NERI RAMONA ESTEVEZ R DE BALCACER	679759
E/2022-18218	30/3/22	EL CAMPEON DE LA BOLITA DEL MUNDO	PRODUCIR Y COMERCIALIZAR PRODUCTOS ALIMENTICIOS, TALES COMO SALAMI.	JACKAYRA A SÁNCHEZ	680395
E/2022-18346	31/3/22	EL CONGRESO LLEGA A TI	PRAGRAMA TELEVISIVO, RADIAL, MEDIO ESCRITO Y DE REDES	MAIRA OGANDO	680466
E/2022-17956	29/3/22	EL HOT DOG DE LA DOÑA CARMEN	VENTAS DE COMIDA RAPIDA.	JOCELYN ALTAGRACIA BAEZ RAMIREZ	680170
E/2022-18986	4/4/22	EL MUNDO HENNA	ELABORACION, COMERCIALIZACION Y DISTRIBUCION DE PRODUCTOS ARTESANALES DE BELLEZAS.	NICOLE LISANET PADILLA MENDOZA DE MASSE	681057
E/2022-18550	31/3/22	EL PERSEGUIDOR TV	SERVICIOS DE TRANSMITIR INFORMACION EN LOS DIFERENTES MEDIOS DE COMUNICACION.	FELIX ANTONIO PEÑA MUÑOZ	680653
E/2022-16691	28/3/22	EL PILON ALEGRIA DE LAS AMERICAS	VENTAS Y COMPRAS DE BEBIDAS Y DE ALIMENTOS CRUDOS Y COCINADOS.	VANESSA ROSALY MATEO MORA	679719
E/2022-18060	30/3/22	EL PODER DE UN CLICK	SERVICIOS DE PROGRAMA DIGITAL DE COMUNICACIÓN Y TECNOLOGÍA TALLERES DE COMUNICACIÓN, REDES SOCIALES Y COLUMNNA.	MERCEDES ELIDREN ENCARNACIÓN FIGUERO	680233
E/2022-16983	29/3/22	EL PUEBLO DEBE SABER RD S.D.G.F.	SERVICIOS DE PERIODISMO, INVESTIGACIÓN, ENTREVISTAS, ANÁLISIS Y REPORTAJES.	JUAN JOSÉ GONZÁLEZ FLORES	680027
E/2022-17065	29/3/22	EL RINCÓN DEL CALDO	COMPRA Y VENTA DE PRODUCTOS, INSUMOS Y SERVICIOS RELACIONADOS CON ALIMENTOS, BEBIDAS, ETC.	EL RINCÓN DEL CALDO SRL	680130
E/2022-17760	29/3/22	EL SAZÓN CARIBEÑO	VENTA DE ALIMENTOS Y BEBIDA AL POR MAYOR Y AL DETALLE, ALQUILER Y VENTA DE EQUIPOS PARA BUFFET, PREPARACIÓN DE BUFFET, PREPARACIÓN DE COMIDA A LA CARTA.	ALEXANDRA LICELLOT FORBES DALMASI	680041
E/2022-17366	28/3/22	EL SOBERANO AUTO PARTS	IMPORTACION, COMPRA Y VENTA DE VEHICULOS DE MOTOR, REPUESTOS NUEVOS Y USADOS, GOMAS Y LUBRICANTES.	ARIEL RESTITUYO GERMOSEN	679739
E/2022-13595	28/3/22	EL SOBERANO BEAUTY CENTER SUPPLY	SERVICIO DE SALON DE BELLEZA, VENTA DE PRODUCTOS PARA SALONES Y CENTROS DE BELLEZA, VENTA DE UTENSILIOS PARA SALONES, CORTES, PEINADOS, CURSOS DE BELLEZA.	ANGELITA AGUSTIN, MARTHA LIDIA FELIZ AGUSTIN	680140
E/2022-16926	24/3/22	EL TEQUEÑO DGT COMIDA VENEZOLANA	VENTA DE COMIDA.	DANIELA GEORGINA ARAUJO LUGO, GREGORIO JOSE REDONDO MENDEZ	680604
E/2022-18303	31/3/22	EL VERDADERO KING	SERVICIO DE PRESENTACIONES ARTISTICAS	ARON JOSE ABAD MARTE	680431
E/2022-18737	1/4/22	ELCICLODIGITAL	SOMOS UN PERIÓDICO EN LÍNEA DE COMUNICACIÓN CON ALTA CREDIBILIDAD CONSTANTEMENTE ACTUALIZADO QUE OFRECE INFORMACIONES VARIADAS Y COMPLETA.	JUANA MERCEDES	680813
E/2022-18762	1/4/22	ELECTRIC GERMAN DE LOS SANTOS	EMPRESA DEDICADA A PRESTAR SERVICIOS DE INGENIERÍA ELÉCTRICA EN REPÚBLICA DOMINICANA, ASÍ COMO BRINDAR ASESORÍA EN ESTA ÁREA, COMPRA Y VENTAS DE ACCESORIOS ELÉCTRICOS.	GERMAN DE LOS SANTOS RECIO	680818
E/2022-17605	28/3/22	ELECTRICO MAN	VENTAS DE ARTICULOS ELECTRICOS EN GENERAL, MATERIALES E INSTALACION ELECTRICA Y EFECTOS ELECTRICOS.	JOSE LUIS RESTITUYO JIMENEZ	679897
E/2022-18068	30/3/22	ELENIA GROUP SERVICES ENTERTAINMENT	SERVICIOS DE ALQUILER, VENTA, CONSULTORIA Y ASESORIA DE ENTRETENIMIENTOS Y ATRACIONES PARA PARQUE DE DIVERSION, JUEGOS DE MAQUINAS PARA NIÑOS.	MARIANO EDUARDO VIOLANTE, FERNANDO MARTIN VIOLANTE	680238
E/2022-12476	5/4/22	ELIFT NATURE	ELABORACION DE PRODUCTOS PARA EL PELO, CHAMPUS, ACONDICIONADOR, MASCARILLA, ESTILIZADO PARA EL PELO, ELABORACION PRODUCTO PARA JABONES, ACEITES ESENCIALES.	GILDA ROSAURA GONZALEZ RONDON	681198
E/2022-17750	29/3/22	ELIROUSSE TRAVEL	VENTA DE BOLETOS AEREOS, VENTA DE ESTADIA EN HOTELES NACIONALES E INTERNACIONALES, VENTAS DE TRASLADOS Y EXCURSIONES.	ELIZABETH BONILLA NOVA, ROSANNA DE LA CRUZ DE BONILLA	680002
E/2022-17700	31/3/22	ELITE AUTO GROUP CGRN	SERVICIOS DE COMPRA, VENTA, IMPORTACIÓN, REESTRUCTURACIÓN Y FINANCIAMIENTO DE VEHÍCULOS NUEVOS Y USADOS.	LUIS RAFAEL RODRIGUEZ NUEZ	680632
E/2022-12384	30/3/22	ELVINVALLEJO SOLUCIONES	PRESTAMOS PERSONALES DE MENOR CUANTIA, A EMPLEADOS PUBLICOS Y PRIVADOS, PRESTAMOS INMOBILIARIOS, INVERSIONES EN MICRO EMPRESAS Y PEQUEÑAS EMPRESAS.	ELVIN VALLEJO	680423
E/2022-13415	30/3/22	ELVIO MOTORS	IMPORTACIÓN, VENTA Y FINANCIAMIENTO DE VEHÍCULOS DE MOTOR.	ELVIO MOTORS, S.R.L	680290
E/2022-17498	28/3/22	ELVIS LIRIANO	ELABORACIÓN Y CONFECCIÓN DE ROPAS A LA MEDIDA Y POR SIZE.	ELVIS DE JESUS LIRIANO BIER	679812
E/2022-15689	29/3/22	EMBUTIDOS CAPELLAN ALNU	VENTA AL POR MENOR DE FIAMBRES Y EMBUTIDOS	ALEXANDER ALCANTARA, MARIA ALTAGRACIA NUÑEZ CAPELLÁN	680054
E/2022-18357	31/3/22	EMBUTIDOS ENAN	VENTAS Y COMPRAS DE EMBUTIDOS AL POR MAYOR Y DETALLE.	ANGEL LUIS ROSARIO, NOEMI DE OLEO SAMBOY	680463
E/2022-18216	30/3/22	EMBUTIDOS Y CHARCUTERIA YAGUARAPARO	COMPRA, VENTA Y COMERCIALIZACIÓN DE TODO TIPO DE EMBUTIDOS, CHARCUTERÍA Y ENLATADOS.	SIMON ALBERTO SUAREZ	680378
E/2022-18681	4/4/22	EMCADUC	CONSTRUCCION, SERVICIOS TURISTICOS, INVERSIONES DE CONDOMINIO, OBRAS CIVILES, COMPRA VENTA Y ALQUILER DE BIENES INMUEBLES.	EMMANUEL CLAUDE MARIE DUCRET	680985
E/2022-19206	5/4/22	EMERALDABEACHES2GO	DESARROLLO Y VENTA DE PROYECTOS TURÍSTICOS E INMOBILIARIOS.	MANUEL EMILIO GÓMEZ RAMÍREZ, MANUEL ENRIQUE GÓMEZ RAMIREZ	681179
E/2022-13066	8/3/22	EMPA PACKAGING	FABRICACIÓN, IMPORTACIÓN Y DISTRIBUCIÓN DE EMPAQUES.	EMPA PACKAGING, INC.	679589
E/2022-18340	31/3/22	EMPRESA DE TRANSPORTE FELIZ FILPO EMTRAFEF	SERVICIOS DE TRANSPORTE MÚLTIPLES: TRANSPORTE DE PASAJEROS, CARGA, TAXI Y MOTO TAXI, TURÍSTICO Y ESCOLAR	CARLOS MARCIAL FELIZ PEREZ	680464
E/2022-11389	25/3/22	EMPRESA DE TRANSPORTE DE PASAJEROS LAS BARIAS PIZARRETE, SANTO DOMINGO ETRABAPISA	SERVICIOS DE TRANSPORTE DESDE LAS BARIAS PIZARRETE BANI SANTO DOMINGO Y TODO EL PAÍS.	BORIS BLADIMIR MARTINEZ	679538
E/2022-17991	29/3/22	EMPRESA LIBRE EXPRES EMPRELI	PRODUCCIÓN Y ENTRENAMIENTO EN TEJIDOS Y ARTESANÍA.	ROSA PEREZ GARCIA	680240
E/2022-18576	1/4/22	EMPRESAS ALIVA	GESTION DE ENVIOS (COURIER), DE MERCANCIA NACIONAL E INTERNACIONAL.	CORAIMA AVILA RIOJO	680679
E/2022-17365	31/3/22	EMPRESAS DOMINICANAS EDOM	IMPORTACIÓN, VENTA, DISTRIBUCIÓN Y ARRENDAMIENTO DE VEHÍCULOS, MAQUINARIAS, EQUIPOS PESADOS Y DEMÁS VEHÍCULOS EN GENERAL, REPUESTOS, LUBRICANTES.	EMPRESAS DOMINICANAS, S.A.	680515
E/2022-18099	30/3/22	EN HORA	VENTA ONLINE DE RELOJ, PRENDAS, BISUTERIA.	BRUNO DROCCO	680261
E/2022-17787	29/3/22	ENERGIAS RENOVABLES CAOBA	EMPRESA DEDICADA A LA PRODUCCIÓN DE ENERGÍAS, ACEITES Y BIODIESEL, A PARTIR DE FUENTES RENOVABLES.	ENERGIAS RENOVABLES CAOBA, S.R.L.	680031
E/2022-9044	28/3/22	ENERPOWER R.D. ASESORES ENERGÉTICOS	SERVICIOS DE ASESORÍA EN MATERIA DE ENERGÍA ELÉCTRICA; GENERACIÓN, DISTRIBUCIÓN Y COMERCIALIZACIÓN; GESTIÓN DE PROYECTOS DE ENERGÍA ELÉCTRICA.	SANTA RAMOS OZUNA	679910
E/2022-18433	31/3/22	ENGIMED MEDICAL	VENTAS Y REPARACION DE EQUIPOS MEDICOS, VENTA DE SUMINSITROS Y MATERIAL MEDICO GASTABLES.	JULIAN DOMINGO CABRERA TORIBIO	680549
E/2022-18551	31/3/22	ENRITCHS SUPPORT	DESARROLLADORES DE SISTEMA, VENTA DE SOFTWARE, PROGRAMADORES, CONSULTORES E INGENIERIA EN SISTEMA.	RITCHER ENCARNACION	681200
E/2022-17546	29/3/22	EQUILIBRIUM SOCIAL DEVELOPMENT CONSULTING	CONSULTORIA DE MARKETING.	GUSTAV WERNER BRAUCKMEYER SANCHEZ	680187
E/2022-18717	1/4/22	ERAF RENT A CAR	ALQUILER DE VEHICULOS.	ERYC RAFAEL FABIAN	680793
E/2022-17032	31/3/22	ERIB J. MART BLOCKS Y AGREGADOS	VENTA Y DISTRIBUCION DE BLOCKS, VARILLAS, CEMENTO, AGREGADOS Y TODO TIPO DE MATERIALES DE CONSTRUCCION	ERIB JESUS MARTINEZ PINALES	680524
E/2022-7707	25/3/22	ESCUELA DOMINICANA E INTERNACIONAL DE MASTOLOGIA ESDIMAST	SIN FINES DE LUCRO, ENSEÑANZA, INVESTIGACION, DIFUSION DEL CONOCIMIENTO DE LAS ENFERMEDADES DE LAS MAMAS; PARA MEJORAR LA CALIDAD Y LA VIDA DE LOS PACIENTES CON CANCER DE MAMA.	RUTH MARGARITA RIVERA	679613
E/2022-17232	28/3/22	ESTACIONES SOCIALES	PROGRAMA DE TELEVISION: DEDICADO A LA REVISTA SOCIAL, EN TELEVISION DONDE SE PRESENTAN RESPORAJES DE ACTIVIDADES SOCIALES, ARTISTICAS Y CULTURALES.	TELEOPERADORA NACIONAL, S.R.L., ENRIQUE AMAURY POLANCO MARTINEZ	679827
E/2022-17280	25/3/22	ESTEBAN MARCELINO PICHARDO PICHARDO	SERVICIOS DE REPARACIÓN DE PLANTAS ELÉCTRICAS, SERVICIOS DE ELECTROMECÁNICA, ELECTRICIDAD EN GENERAL, PLOMERIA, INSTALACIÓN Y REPARACIÓN DE COMPRESORES DE AIRE	ESTEBAN MARCELINO PICHARDO PICHARDO	679668
E/2022-15903	29/3/22	ESTEDENT CLÍNICA DENTAL Y ESTÉTIC	CLINICA DENTAL Y ESTETICA DESTINADA AL SERVICIO PRIVADO ODONTOLÓGICO, ESTETICOS Y VENTA DE PRODUCTOS ODONTOLOGICOS Y ESTETICOS.	KATHERINE MAOLY BRITO TAVERAS	680129
E/2022-17254	25/3/22	ESTETICA DR. YUBER TAFUR	OFRECER SERVICIOS MÉDICOS ESTÉTICOS SEMI INVASIVOS.	YUBERTY TAFUR ORDÓNEZ	679623
E/2022-18353	31/3/22	ESTO SI ES TELEVISION	PARA LA PRODUCCION DE UN PROGRAMA VARIADO DE TELEVISION, RADIO, PERIODICO DIGITAL Y REDES SOCIALES	JENNIFER CELESTE REYES VIDAL	680471
E/2022-18250	30/3/22	EUCEBIO NOTA LOKA DISTRIBUCIÓN	VENTA AL POR MAYOR Y AL DETALLE DE BEBIDAS ALCOHÓLICAS Y COMESTIBLES.	JUAN FRANCISCO EUCEBIO, FERNANDO RAFAEL CORREA FEBRILLET	680396
E/2022-18252	30/3/22	EUCEBIO NOTA LOKA SMOKE SHOP	VENTA AL POR MAYOR Y DETALLE DE BEBIDAS ALCOHOLICAS Y NO ALCOHOLICAS.	FERNANDO RAFAEL CORREA FEBRILLET, JUAN FRANCISCO EUCEBIO	680494
E/2021-42129	31/3/22	EVA ALMONTE CONSTRUCCIONES	SERVICIOS DE REMODELACION Y CONSTRUCCION DE LOCALES CASAS Y APARTAMENTOS.	DENIS ELIAZER ALMONTE ROBLES	680852

[210] EXP.	[220] SOL. FECHA	[561] NOMBRE COMERCIAL	[510] ACTIVIDAD	[730] SOLICITANTE	[111] REGISTRO
E/2022-15452	17/3/22	EVALU-ARTE	SERVICIOS DE VALORACION ECONOMICA, INVESTIGACION, CONSULTORIA, PERITAJES, GESTION, ADMINISTRACION Y SUBASTAS DE BIENES TRANSABLES DEL ARTE Y LA CULTURA DE TODO EL AMBITO NACIONAL E INTERNACIONAL.	JUAN JOSE EDUARDO MESA PEREZ	678185
E/2022-18728	1/4/22	EVENTASDL	DISEÑO, MONTAJE Y DECORACIÓN DE TODO TIPO DE EVENTOS.	AIRRIN SENCION DE LEON DE OLIVERO	680848
E/2022-15722	28/3/22	EVENTUALES PAYA	SERVICIOS DE CAMARERÍA, BARTENDERS, COCINEROS, STEWARTS, CAMARISTAS Y PASILLEROS.	JOHAN MANUEL PAYANO MERCEDES, SULEIKA MARGARITA SANDOVAL DE PAYANO	679774
E/2022-18496	31/3/22	EXDILIGENT INVESTMENT	IMPORTACIÓN, EXPORTACIÓN, VENTA DE TODO TIPO DE BEBIDAS INCLUYENDO ALCOHÓLICAS, ALIMENTOS, COMIDA, VEGETALES Y ESPECIES.	CARLOS AUGUSTO BENITEZ URRACA	680607
E/2022-17647	28/3/22	EXPAN EXPORTACIÓN	EXPORTACIÓN E IMPORTACIÓN DE PRODUCTOS AGROALIMENTARIOS Y MATERIALES DE CONSTRUCCIÓN.	NICOLAS VILO	679943
E/2021-69801	24/2/22	EXPERIMENTAL EVENTS	PRODUCCIÓN DE EVENTOS COMERCIALES Y PRIVADOS, ALQUILERES, BODAS, DISEÑO DE ESTRUCTURAS EN TRUSS, RENTA DE EQUIPOS DE AUDIO, SONIDO E IMAGEN.	JULIO CESAR ROSARIO SANTANA	674305
E/2022-17404	30/3/22	EXPRESS WASH FACTORY C.J.S GROUP	ESPECIALIZADO EN LAVADOS PROFESIONALES Y DETALLES DE VEHICULOS, LAVADO GENERAL, LIMPEZA DE MOTOR, CRISTALIZADO DE PINTURA, APLICACION DEFENDER, PULIDO Y BRILLADO DE PANTALLAS.	CESAR DE JESUS SURIEL	680347
E/2022-17273	25/3/22	EYDAM REPOSTERIA Y FLORES DE AZUCAR	SERVICIOS DE TIENDA COMESTIBLES: VENTA DE PRODUCTOS DE REPOSTERIA Y DERIVADOS.. VENTA DE FLORES DE AZUCAR O EN FONDANT Y VENTA DE DECORACIONES EN FONDANT O AZUCAR.	WANDA NIEVES BENITEZ, YORDANI ARIEL NUÑEZ RUIZ	679642
E/2022-15557	25/3/22	F&M DENTAL CENTER BB	SERVICIOS DE ODONTOLOGIA GENERAL.	KATIUSKA MICHELLE BONILLA PEREZ, FLOR MARIA BELLiard DE LA ROSA	679547
E/2022-14685	5/4/22	FAAH INSTALACIÓN & ESTRUCTURA METÁLICAS	SERVICIOS DE INSTALACIONES METALICAS EN GENERAL, FABRICACION DE PRODUCTOS DE HERRERIA, SOLDADURAS Y HERRERIAS DE OBRAS ARTISTICA.	FERMIN ANTONIO ACOSTA HERRERA	681206
E/2022-19196	5/4/22	FABRICA DE QUESO COLON	FABRICACIÓN, ELABORACIÓN, COMERCIALIZACIÓN DE TODO TIPOS DE QUESOS	ENDUAL RUMALDO ALVAREZ BATISTA	681166
E/2022-18588	1/4/22	FABRICA Y DISTRIBUIDORA TERRA NERA	FABRICACIÓN Y DISTRIBUCIÓN DE PRODUCTOS DE BELLEZA, COSMÉTICOS, DE ESTÉTICA, PRODUCTOS PARA EL CUIDADO DEL CABELLO, PRODUCTOS CUIDADO DE LA PIEL.	JOHANNA NOEMY PAREDES ALMARANTE	680682
E/2022-17693	30/3/22	FACIL COMERCIAL EXPRESS EROD	COMERCIALIZACIÓN E IMPORTACION DE MUEBLES, ELECTRODOMESTICOS, VEHICULOS DE MOTOR, ELECTRONICOS.	ELIAZAR RODRIGUEZ SERRATA	680324
E/2022-18525	5/4/22	FACIL D' LUJO ERYI	COMERCIALIZACIÓN E IMPORTACIONES DE MUEBLES, ELECTRODOMESTICOS, EQUIPOS ELECTRONICOS Y VEHICULO DE MOTOR PARA EL HOGAR Y PARA NEGOCIOS.	ELIAZAR RODRIGUEZ SERRATA	681160
E/2022-18172	30/3/22	FACTORIA DE ARROZ MONEGRO	IMPORTACIÓN, EXPORTACIÓN, PROCESAMIENTO, COMPRA Y VENTA DE ARROZ, INDUSTRIALIZACIÓN Y PRODUCCIÓN DE ARROZ EN CASCARA Y PULIDO	FACTORIA DE ARROZ MONEGRO, S.R.L.	680333
E/2022-16867	30/3/22	FAMTRAVEL	SERVICIOS DE TOURS, EXCURSIONES, PAQUETE TURISTICO	ELAINNE MIOSOTYS PADILLA MIESES	680314
E/2022-17108	25/3/22	FANILE INGENIEROS Y ASESORES	CONSTRUCCIÓN EN GENERAL, SUPERVISIÓN DE OBRAS, ASESORÍAS, CONSTRUCCIONES MARÍTIMAS, CARRETERAS, ESTRUCTURAS METÁLICAS, AGRIMENSURAS, GESTIÓN AMBIENTAL.	LEANDRO SORALDI PEREZ TORRES	679520
E/2022-18127	30/3/22	FARMACIA DJM	VENTAS DE MEDICAMENTOS Y DEMÁS ACCESORIOS DE VENTAS EN FARMACIA.	JUAN CARLOS VALDEZ DEL ORBE	680292
E/2022-19106	4/4/22	FARMACIA ADONAI	COMPRA Y VENTA DE PRODUCTOS FARMACEUTICOS Y MISCELANEOS.	DORALIZA YOLANDA ABREU DURAN DE CALDERON	681094
E/2022-18299	31/3/22	FARMACIA ARJ	ESTA EMPRESA SE VA DEDICAR A LA COMPRA Y VENTAS DE INSUMOS MÉDICOS.	YULISSA JOVINE PIÑA	680426
E/2022-17593	28/3/22	FARMACIA BUENO	VENTA AL POR MENOR DE PRODUCTOS FARMACEUTICOS.	FARMACIA BUENO SRL	680772
E/2022-19017	4/4/22	FARMACIA CAES	VENTA DE MEDICAMENTOS, PRODUCTOS DE HIEGE PERSONAL, HIGIENE DEL HOGAR, VENTAS CON SEGUROS MEDICOS Y COSMETICOS.	SILVIA ALCANTARA LIRANZO	681019
E/2022-13672	9/3/22	FARMACIA COMUNITARIA SAGRADOS CORAZONES	VENTA DE MEDICINAS A LOS MÁS NECESITADOS.	SANDRINE MBARAKA	680289
E/2022-19023	4/4/22	FARMACIA CRISTO DE LIMPIA	COMPRA Y VENTA DE MEDICAMENTOS	LOURDES ASJANA MAREWA	681026
E/2022-18007	30/3/22	FARMACIA DAYE DUANER	VENTAS AL POR MENOR DE MEDICAMENTOS.	NEREYDA SEN YAN ADECA	680209
E/2022-17179	25/3/22	FARMACIA DISTRIBUIDORA QUALIPARMA	COMPRA, VENTAS, Y DISTRIBUCIÓN DE MEDICAMENTOS Y EQUIPOS MÉDICOS EN GENERAL, HIGIENE PERSONAL, LECHE EN POLVO (INCLUYENDO FÓRMULAS INFANTILES).	QUALIPARMA SRL	679560
E/2022-18721	1/4/22	FARMACIA FARMARAX	COMPRA Y VENTA DE MEDICAMENTOS, IMPORTACIONES Y EXPORTACIONES. Y TODOS LOS SERVICIOS EN LAS AREAS DE MEDICINA.	KENNETH JOSIAS ALCANTARA JEAN	680919
E/2022-17203	25/3/22	FARMACIA GEJO	COMERCIALIZACION Y VENTA DE PRODUCTOS FARMACEUTICOS, HIGIENICOS, SUMINISTROS MEDICOS, PRODUCTOS COSMETICOS, INSUMOS SANITARIOS, REACTIVOS DE LABORATORIOS.	GENESIS MERCEDES ACOSTA DE BERNARD, JOSE GABRIEL BERNARD REYNOSO	679574
E/2022-17398	28/3/22	FARMACIA JUSTIN	VENTA DE PRODUCTOS FARMACÉUTICOS.	YARIMIL PEÑA MONTILLA	679758
E/2022-15664	30/3/22	FARMACIA KIARBELLA	COMPRA Y VENTA DE PRODUCTOS FARMACÉUTICOS, INSUMOS MÉDICOS, MATERIAL GASTABLE MEDICO, VENTAS DE ACCESORIOS Y COSMÉTICOS	ANGELA MARIA REYES AMPARO	680383
E/2022-8787	31/3/22	FARMACIA PRODIGIOUS	SERVICIOS FARMACÉUTICOS (VENTA DE MEDICAMENTOS, CONSULTORÍA), POR MEDIO DE CADA UNO DE SUS ESTABLECIMIENTOS (FARMACIAS).	NATHAN GONZÁLEZ	680661
E/2022-13982	1/4/22	FARMACIA QUALITY LAG	VENTAS DE PRODUCTOS FARMACÉUTICOS Y ACCESORIOS.	ANDRES DE JESUS GONZALEZ	680853
E/2022-18004	31/3/22	FARMACIA RUBIA TEJADA	VENTA DE MEDICAMENTOS	LUIS ANDRÉS PEÑA TEJADA	680614
E/2022-17851	29/3/22	FARMACIA SOFÍA PÉREZ	LA COMPRA, ALMACENAMIENTO, Y VENTA DE TODA CLASE DE MEDICAMENTOS, PRODUCTOS SANITARIOS, FARMACÉUTICOS, COSMÉTICOS, PRODUCTOS QUÍMICOS, BIOTECNOLÓGICOS.	PILAR ALTAGRACIA PÉREZ CASTILLO	680085
E/2022-18654	1/4/22	FARMACOS DEL NORTE	COMERCIALIZACIÓN, DISTRIBUCIÓN, IMPORTACIÓN Y EXPORTACIÓN DE PRODUCTOS QUÍMICOS, FARMACÉUTICOS, COSMÉTICOS, VETERINARIO Y AGRÍCOLA.	FARMACOS DEL NORTE, S.R.L.	681072
E/2022-16656	24/3/22	FARMAPLUS GPK	IMPORTACION, COMPRA Y VENTA DE PRODUCTOS FARMACÉUTICOS Y EQUIPOS MEDICOS	KEVIN MANUEL PEREZ SANCHEZ	679851
E/2022-16648	30/3/22	FAST LOGISTICS WSPB	GESTIONES DE LOGÍSTICA EN GENERAL. TRANSPORTE MARÍTIMO, AÉREO Y TERRESTRE, CONSOLIDACIÓN DE CARGA, GESTIONES ADUANALES, OPERADOR LOGISTICO, ARRENDAMIENTO O ALQUILER DE TRANSPORTE.	WENDOLINE SURELYS DE PEÑA DE BUENO, FRANCISCO ANTONIO BUENO DURAN	680216
E/2022-15797	1/4/22	FASTY IMPORT	IMPORTACIÓN DE EQUIPOS ELECTRÓNICOS Y TECNOLÓGICAS, LOGÍSTICAS Y SOLUCIONES EMPRESARIALES, ASESORÍA EN COMPRAS A GRAN ESCALA.	LUIS MANUEL ORTIZ ESPINOSA	680830
E/2022-18526	31/3/22	FDS CONTADORES & ABOGADOS	SERVICIOS DE CONTABILIDAD Y SERVICIOS LEGALES.	DANIEL DEL ORDEN CASTILLO	680639
E/2022-17770	31/3/22	FELIZ JORGE EQUIPOS Y MANTENIMIENTOS GLES. LAS LAGUNAS	RENTA DE EQUIPOS DE LA CONSTRUCCION, DOTACION DE PERSONAL.	WILSON ANTONIO FELIZ	680448
E/2022-18214	30/3/22	FELOMAN TOURS TRAVER	SERVICIOS DE AGENCIA DE VIAJES.	LEONARDO PERALTA MINAYA	680374
E/2022-7608	29/3/22	FERREBLOCK ROMERO	FABRICACIÓN Y VENTA DE BLOCK Y ARTÍCULOS PARA LA CONSTRUCCIÓN.	JUAN DANIEL ROMERO DIAZ	679982
E/2022-14479	25/3/22	FERRECENTRO CANDELON HOLGUIN	COMPRA Y VENTA: TODO TIPO DE ARTÍCULOS FERRETEROS, ELECTRODOMÉSTICOS, PIEZAS PARA VEHÍCULOS NUEVAS Y USADAS, EQUIPOS PARA JARDINERÍA.	ALVENIA YAJAIRA HOLGUÍN PÉREZ	679554
E/2022-15361	29/3/22	FERRECENTRO BRUNO CESPEDES FEBRUCES	COMPRA, VENTA, IMPORTACION Y EXPORTACION DE TODO TIPO DE EFECTOS FERRETEROS; COMPRA, VENTA Y FABRICACION DE MATERIALES DE CONSTRUCCION TALES COMO ARENA, GRAVILLA.	DARIO BRUNO CESPEDES	680083
E/2022-15771	25/3/22	FERREIMPORT DEL CARIBE	VENTAS Y SERVICIOS DE EQUIPOS VEHICULAR.	ARIANNY PAOLA BINILLA GUZMAN	679660
E/2022-15587	18/3/22	FERRETERIA CASA GUILLEN	LA VENTA DE MATERIALES DE CONSTRUCCIÓN Y ARTÍCULOS FERRETEROS EN GENERAL.	FERRETERIA CASA GUILLEN, SRL	680162
E/2022-17864	29/3/22	FERRETERIA EL PICAZO	VENTA DE ARTÍCULOS FERRETEROS.	DIONISIO ANTONIO NUÑEZ ALMONTE	680082
E/2022-17836	29/3/22	FERRETERIA LORA COLON	COMPRA, VENTA Y DISTRIBUCION DE ARTICULOS FERRETEROS Y TODO TIPO DE MATERIALES PARA LA CONSTRUCCION	RAMON ANTONIO LORA ESTRELLA	680080
E/2022-18877	4/4/22	FERRETERIA MI GALERÍA	VENTA DE TODO TIPO DE MATERIALES PARA LA CONSTRUCCION Y ARTÍCULOS FERRETEROS.	YOHANNY SANCHEZ DE RODRIGUEZ	680904
E/2022-18614	4/4/22	FERRETERIA PINTURA Y ALGO MÁS CARDERON	VENTA AL POR MENOR DE ARTÍCULOS DE FERRETERÍA, PLOMERÍA, HERRAMIENTAS, MATERIALES DE CONSTRUCCIÓN, PINTURAS, ELECTRICIDAD, LÁMPARAS Y MUEBLES.	RAMON CARDERON ROSA	681124
E/2022-16543	23/3/22	FERRETERIA Y RODAMIENTOS INDUSTRIAL DEL CARIBE J.B.C	VENTA DE ARTICULOS FERRETEROS, FABRICACION DE PINTURAS.	FERRETERIA Y RODAMIENTOS INDUSTRIAL DEL CARIBE J.B.C. SRL	680560
E/2022-16546	25/3/22	FERTECH DOMINICANA	VENTA AL POR MAYOR Y AL DETALLE DE EQUIPOS TECNOLOGICOS Y CELULARES, REPARACION E INSTALACION DE LOS MISMOS.	FABIO ANTONIO ESPINOLA RUIZ	679537
E/2022-14759	25/3/22	FESTIARTES POP	ENTIDAD SIN FINES DE LUCRO, DEDICADA A DAR PROMOCION Y APOYO DE LAS ARTES Y LA CULTURA	JUAN ANTONIO ALMONTE CASTILLO	679606
E/2022-17304	29/3/22	FINANCIERA Y COBROS, FICOSA	REALIZAR GESTIONES DE COBROS EN GENERAL, POR LA VÍA QUE DISPONGA LA LEY, JUDICIAL, Y EXTRAJUDICIAL, RECUPERACIÓN DE CRÉDITO POR FALTA DE PAGO.	FINANCIERA Y COBROS, S.R.L.	680059
E/2022-17821	29/3/22	FINCA AGROPECUARIA RAMBAUD	COMPRA, VENTA, ARRENDAMIENTO, ALQUILER DE FINCAS AGROPECUARIAS. PRODUCCIÓN, INDUSTRIA, EXPLOTACIÓN, PRODUCCIÓN, IMPORTACIÓN, EXPORTACIÓN Y PROYECTOS AGRÍCOLAS MADERABLES.	PHILIPPE RAMBAUD, ROSANNA OBISPO DE RAMBAUD	680066
E/2022-18442	1/4/22	FISH ON MEDALIST HOLDINGS	FABRICACIÓN Y COMERCIALIZACIÓN DE APAREJOS DE PESCA TALES COMO ANZUELOS, LÍNEAS, PLOMOS, FLOTADORES, CAÑAS, CARRETES, CEBOS, SEÑUELOS, LANZAS.	BARRY ELDON KEAST	680883
E/2022-17701	30/3/22	FITNESS NIGHT LAGRULE F.M.L.	SERVICIOS DE FITNESS Y SALUD.	BERNABEL DE LEON LAGRULE	680241
E/2022-15263	30/3/22	FLAI	DESARROLLO DE SOFTWARE APP Y PRODUCTOS TECNOLÓGICOS RELACIONADOS A LA TECNOLOGÍA DE LA INFORMACIÓN, SERVICIOS DE LOGÍSTICAS Y SERVICIOS DE TRANSPORTE EN GENERAL.	ANGEL LUIS TERRERO SUAREZ	680427
E/2022-16986	31/3/22	FLASH SHOT STUDIO FOZOARI SERVICES	SERVICIOS FOTOGRAFICOS	ARIEL LUIS HIDALGO GOMEZ, ZOILA RAMOS NUÑEZ	680546

[210] EXP.	[220] SOL. FECHA	[510] ACTIVIDAD	[730] SOLICITANTE	[111] REGISTRO	
E/2022-18399	1/4/22	FLC LOGISTICS DEL CARIBE	SERVICIO DE TRANSPORTE MARITIMO, AEREO Y TERRESTRE, CONSOLIDACION DE CARGA, GESTIONES ADUANALES, OPERADOR LOGISTICO, ARRENDAMIENTO O ALQUILER DE TRANSPORTE.	WENDOLINE SURELYS DE PEÑA DE BUENO, FRANCISCO ANTONIO BUENO DURAN	680890
E/2022-18649	1/4/22	FLEXSOL	SERVICIOS DE EXPENDIO DE BEBIDAS ALCOHÓLICAS, SERVICIOS DE CAFETERIA, PRESTAMOS, RENTAS DE VEHICULOS.	FELIX ALBERTO REYES MADERA, KARINA ANTONIA BARTOLO PAYERO	680669
E/2022-18044	30/3/22	FLYBOX BY JCPS	SERVICIOS DE MENSAJERIA (COURRIER).	JUAN CARLOS PEREZ SANTOS	680228
E/2022-18595	4/4/22	FOKUS SPORT	SERVICIOS DE ASESORIA DEPORTIVA.	MICHELLE ELLINY ALVAREZ SAAD	681032
E/2022-19287	5/4/22	FONDO DE INVERSIONES TURISTICAS DEL SUR TURI-FITS	SERVICIOS DE INVERSIONES Y PROYECTOS TURISTICOS, TURISMO AMIGABLE CON EL MEDIO AMBIENTE.	RAFAEL VIRGILIO LÓPEZ FÉLIZ	681254
E/2022-17676	1/4/22	FONT GAMUNDI	PROCESAMIENTO, DISTRIBUCIÓN, VENTA, COMPRA, EXPORTACIÓN E IMPORTACIÓN DE ARROZ, CAFÉ, CACAO, PRODUCTOS FARMACÉUTICOS, COSMÉTICOS, ALIMENTOS, PRODUCTOS DE ASEO.	FONT GAMUNDI, S.A.	680711
E/2022-17268	25/3/22	FOR ANEUDY ALMENGOT DIAZ FAAD	COMERCIALIZACIÓN, VENTA, EXPORTACIÓN E IMPORTACIÓN DE PRENDA PARA VESTIR.	ANEUDY ALMENGOT DIAZ	679634
E/2022-17236	25/3/22	FOR PRO	ENTIDAD EDUCATIVA PARA LA FORMACIÓN DE RECURSOS EN HUMANOS EN TECNOLOGÍA, SALUD, ÁREA EMPRESARIAL, BELLEZA, GASTRONOMIA, ARTE Y MUSICA.	MELVIN MORA, EVENTOS Y PRODUCCIONES, SRL	679591
E/2022-16564	25/3/22	FRANCHESCABEAUTYCENTER BY FRANCHESCA PEREZ	SALON DE BELLEZA, VENTA DE PRODUCTOS DE BELLEZA Y ESTÉTICA.	FRANCHESCA PEREZ	679587
E/2022-17639	30/3/22	FRANCISCA MÓNICA SENA REAL ESTATE	ADMINISTRACIÓN, ALQUILER, COMPRAS Y VENTAS DE PROPIEDADES INMOBILIARIAS, BIENES RAÍCES EN GENERAL.	FRANCISCA MONICA SENA CANDELARIO DE DOMINICI	680803
E/2022-17793	30/3/22	FRAY'S SERVICES	LA GESTIÓN DE SERVICIOS COMO LO SON: EL DISEÑO, EJECUCIÓN Y MANTENIMIENTO DE PÁGINAS WEB; LA MENSAJERÍA; LAS REPARACIONES DE EQUIPOS ELECTRÓNICOS Y MECÁNICOS.	FRAINER SMERLIN CORDERO PEGUERO	680266
E/2022-19197	5/4/22	FRENOS Y SERVICIOS WILTHER	REPARACION Y VENTA DE REPUESTOS DE FRENOS DE TODO TIPO DE VEHICULOS. IMPORTACION DE MAQUINARIA DE FRENOS, PASTILLAS DE FRENOS, MODULOS ABS DE FRENOS.	WILTHER ANGOMAS CASTILLO	681167
E/2022-15111	28/3/22	FT ELECTRONICA	VENTA DE EQUIPOS MUSICALES, ELECTRONICA EN GENERAL.	GLADIS MARIA TORIBIO PICHARDO, JULIO CESAR FERREIRAS CANDELIER	679876
E/2022-17709	1/4/22	FTQ MULTISERVIS	VENTA DE EQUIPO Y MATERIALES DE FERRETERÍA, VENTA DE EQUIPO Y SUMINISTRO DE OFICINA VENTA SUMINISTRO DE LIMPIEZA, VENTA DE MATERIAL PUBLICITARIO.	DEILYN HERNAN TORRES BELTRE	680921
E/2022-11799	28/3/22	FULLDETO	SERVICIO DE GESTION DE VENTAS DE PRODUCTOS Y SERVICIOS A TRAVES DE UNA PLATAFORMA WEB.	JOSE LUIS CONDE SERRATA	679891
E/2022-18574	1/4/22	FUNDA BARBER SHOP & SUPPLY	SERVICIO DE PELUQUERÍA PARA CABALLEROS Y NIÑOS. COMPRA, VENTA Y COMERCIALIZACIÓN DE PRODUCTOS DE BARBERÍA Y PELUQUERÍA EN GENERAL.	GENDAR PEÑA RAMÍREZ	680668
E/2022-19138	4/4/22	FUNDACION MAMI LUCY	INSTITUCIÓN SIN FINES DE LUCRO, RECIBIR DONACIONES NACIONALES Y INTERNACIONALES Y DISTRIBUIR A PERSONAS NECESITADAS.	VERONICA GOMEZ MATEO, JAVIER ABRAHAM FORTUNATO MATEO	681123
E/2022-17834	29/3/22	FUNDACION ACERCANDOTE AL EXITO BIG DREAMS	ES UNA FUNDACION SIN FINES DE LUCRO PARA EL BIEN COMÚN Y EL BIENESTAR SOCIAL SIN PROPÓSITOS EL OBTENER BENEFICIOS MONETARIOS O LUCRAR A SUS MIEMBROS.	MARIA CRISTINA GUZMAN VILLEGAS	680078
E/2022-16985	24/3/22	FUNDACIÓN CARIBBEAN FOOTBALL CLUB	ESCUELA DE FUTBOL, ESPECIALIZADA EN FORMACIÓN DE JÓVENES FUTBOLISTAS, CON EL PROPÓSITO DE DESARROLLAR EL FUTBOL EN LA REPUBLICA DOMINICANA.	CARIBBEAN FUTBOL CLUB, S.R.L.	680552
E/2022-19346	5/4/22	FUNDACION CENTRO FORMACION SOR VICENTA SEGURA	OFRECER UNA CAPACITACION TECNICA, QUE FORME DE MANERA INTEGRAL A LOS JOVENES Y ADULTOS DEL MUNICIPIO Y DE LA ZONAS ADELAÑAS, PRETENDEMOS SER UN CENTRO DE ALTA CALIDAD.	FUNDACION CENTRO DE FORMACION SOR VICENTA SEGURA	681225
E/2022-17910	29/3/22	FUNDACION CHRIS A TU LADO LA VOZ DE LOS REPRIMIDOS	ENTIDAD SIN FINES DE LUCRO, PARA AYUDAR A LOS NIÑOS DESAMPARADOS Y A LOS ENVEJECIENTES A TRAVÉS DE ROPAS, ALIMENTOS, MEDICINA, ASISTENCIA MÉDICA Y AFINES.	CHRISTOPHER DELGADO	680131
E/2022-15732	18/3/22	FUNDACION CULTURAL NECTAR CASA-ESCUELA	IMPARTIR CLASES DE TEATRO Y CULTURA GENERAL	LUIS TEJEDA TEJEDA	678513
E/2022-17779	30/3/22	FUNDACIÓN CULTURAL VISIÓN CARIBE, ASFL	ASOCIACIÓN SIN FINES DE LUCRO PARA PROMOVER EL DESARROLLO DEL SECTOR CULTURAL MEDIANTE, LA GESTIÓN CULTURAL, ACTIVIDADES RECREATIVAS Y CULTURALES.	TONY BACIGALUPPE PEREZ ALVAREZ	680375
E/2022-19005	5/4/22	FUNDACIÓN DE AMOR MARTINA CASTRO	FUNDACIÓN SIN FINES DE LUCRO PARA EL BIENESTAR DE LOS ENVEJECIENTES Y EL DESARROLLO INTEGRAL DE LAS FAMILIAS.	FRANCHESCA JACQUELINE GUZMAN CASTRO	681226
E/2022-19228	5/4/22	FUNDACION DE DESARROLLO Y EMPRENDIMIENTO CALCO	ENTIDAD SIN FINES DE LUCRO DEDICADA DESARROLLAR Y APOYAR LA EDUCACIÓN DE PERSONAS, ESTUDIANTES, PROFESIONALES Y PARTICULARES, INSTITUCIONES, PÚBLICAS, PRIVADAS.	JEUDDY GILBERT TAVERAS RODRIGUEZ	681188
E/2022-14886	17/3/22	FUNDACION DE MUJERES DE LAS COMUNIDADES CAÑERAS FUNMUCOCA	SIN FINES DE LUCRO. DAR TALLERES SOBRE EL TRABAJO DE LA TIERRA A LAS MUJERES Y CAMPESINOS DE LA COMUNIDAD Y AYUDAR A LOS CAMPESINOS CON LA ASESORIA EN LA LABRANZA DE LA TIERRA.	CELESTE GARRIDO AMPARO DE CHEVALIER	678189
E/2022-14143	5/4/22	FUNDACION DESARROLLO D-1 GANADERO FUNDADEGA	SIN FINES DE LUCRO, TRABAJAR PARA EL DESARROLLO SOSTENIBLE DEL DISTRITO D-1 GANADERO, DE LA PROVINCIA AZUA, EN TODOS EL AMBITOS, EDUCACION DEPORTE, SOCIAL, ECONOMICO.	ORILIS AMADOR GARCIA	681244
E/2022-17438	28/3/22	FUNDACION DESIGUALDAD CERO	ENTIDAD SIN FINES DE LUCRO, DEDICADA A REALIZAR PROGRAMAS DE ASISTENCIA SOCIAL, CAPACITACIÓN, REPRESENTACIÓN Y ASESORÍA LEGAL A LOS MÁS NECESITADOS.	WAGNER NOLASCO PAREDES	679778
E/2022-18914	4/4/22	FUNDACION DOMINICANA DE PACIENTES ASMATICOS, FUNDASMA RD	SIN FINES DE LUCRO, TRABAJAR A NIVEL NACIONAL CON LOS PACIENTES ASMÁTICOS CON EL OBJETIVO DE DISMINUIR LA CARGA ECONÓMICA Y PSICOLÓGICA QUE PRODUCE ESTA ENFERMEDAD.	MARILUZ RODRIGUEZ PEÑA DE ESPEJO	680918
E/2022-17537	28/3/22	FUNDACIÓN DON JOSE MANUEL ALVAREZ ALVAREZ	ASOCIACIÓN SIN FINES DE LUCRO, CON PRINCIPAL OBJETIVO DE CONTRIBUIR CON LAS COMUNIDADES DE ESCASO RECURSO DE HIGUEY Y EL PAÍS.	PATRICIA ISABEL ALVAREZ PAYAN	679846
E/2022-18585	1/4/22	FUNDACION DR. FABIO VARGAS	ORGANIZACIÓN SIN FINES DE LUCRO ORIENTADA A LA ASISTENCIA SANITARIA GRATUITA.	LUIS CARLOS VARGAS RONDON	680683
E/2022-8424	31/3/22	FUNDACION DRA. MARIA ABRAHAM DE POLANCO	ENTIDAD SIN FINES DE LUCRO, DEDICADA A LA ASISTENCIA MEDICA Y SOCIAL TALES COMO AYUDAR A LOS MAS NECESITADOS EN CUANTOMEDICAMENTOS, SILLAS DE RUEDAS.	CARLOS MANUEL GUERRERO CASTRO	680603
E/2022-18604	1/4/22	FUNDACIÓN ECOERNESTOVISITA	ENTIDAD SIN FINES DE LUCRO, SIENDO LA PRIMERA SAGA DE CUENTO DE ECOTURISMO DE LA REPÚBLICA DOMINICANA Y PRIMER PROGRAMA AMBIENTAL Y ECOTURÍSTICO QUE SE TRABAJA EN EL PAÍS.	MARIA TERESA PEREZ PAGAN	680710
E/2022-17648	28/3/22	FUNDACION ENTREGA Y AMOR IRENE, CARMEN Y ALTAGRACIA MARTICH - FUNDEAMOR	DESARROLLO DE PROGRAMAS DE BIENESTAR SOCIAL Y AYUDA A LOS MAS NECESITADOS Y VULNERABLES, DESARROLLO DE ACTIVIDADES SOCIALES, CULTURALES Y DEPORTIVAS.	CARMEN LUISA MARTE MARTICH	679940
E/2022-17460	28/3/22	FUNDACIÓN HENRÍQUEZ	FUNDACIÓN SIN FINES DE LUCRO CON EL OBJETIVO DE EFECTUAR OBRAS DE BIEN SOCIAL A FAVOR DE PERSONAS DESAMPARADAS VIUDAS, HUÉRFANOS, ETC.,	ENMANUEL DE JESÚS HENRÍQUEZ MARTE, JOSÉ ANTONIO HENRÍQUEZ ABREU	679792
E/2022-17678	29/3/22	FUNDACIÓN HERMANDAD UNIDA POR EL BIEN COMÚN HUPEBC	ENTIDAD SIN FINES DE LUCRO DEDICADA A PROVEER AYUDA A NIÑOS Y ENVEJECIENTES	LUIS ALBERTO MARTINEZ ROQUE	679968
E/2022-17994	29/3/22	FUNDACION JHONSIRI	ENTIDAD SIN FINES DE LUCRO, EVENTOS DEPORTIVOS, AYUDA A LA COMUNIDAD, TRABAJOS SOCIALES, CURSOS Y TALLERES DE INFORMATICA, SUPERACION PERSONAL Y DEPORTIVOS .	JHON DELVIS SIRI	680203
E/2022-17831	1/4/22	FUNDACION JOVENES EMPRENDEDORES DEL MAÑANA FUNJOVEM	ORGANIZACIÓN SIN FINES DE LUCRO (ONG), CUYA MISIÓN, VISIÓN Y OBJETIVOS SON LOS SIGUIENTES: MISIÓN: SER UNA ORGANIZACIÓN CONFORMADA POR PERSONAS APASIONADAS POR SERVIR.	CARLOS ALBERTO HENRIQUEZ MARTE	680678
E/2022-18837	1/4/22	FUNDACION JOVENES SIEMBREROS EN ACCION	SIN FINES DE LUCRO, TRABAJAR POR LA PROMOCION DE LA SOLIDARIDAD ENTRE LAS PERSONAS A TRAVES DEL FOMENTO, COLABORACION Y DESARROLLO DE INICIATIVAS QUE CONTRIBUYAN A DIGNIFICAR LAS CONDICIONES DE VIDA DE LOS COLECTIVOS.	NICAURY LEBRON RAMIREZ	680886
E/2022-19238	5/4/22	FUNDACION LA TIA YOLA	ENTIDAD SIN FINES DE LUCRO CON EL OBJETIVO DE BRINDAR AYUDA A NIÑOS, PERSONAS ENVEJECIENTES Y TODA PERSONA DE ESCASOS RECURSOS	FRANCISCA MERCEDES ABREU QUEZADA	681139
E/2022-18836	1/4/22	FUNDACIÓN LAS INTERMEDIARIAS DE DIOS	INSTITUCIÓN SIN FINES DE LUCRO, DEDICADA A PROVEER AYUDA A LOS NIÑOS, ANCIANOS Y PERSONAS VULNERABLES.	FIOR D' ALIZA ALTAGRACIA ESPAILLAT DE GUZMAN, NIOVELISES OLIVERO TAPIA, SANTA DE LOS MILAGROS BATISTA	680877
E/2022-17972	29/3/22	FUNDACION LLEGASTE A TU CASA DIVINA	FUNDACIÓN SIN FINES DE LUCRO PARA AYUDAR A PERSONAS NECESITADAS, NIÑOS, ADOLESCENTES, ANCIANOS. QUE SEAN VULNERABLES, SE LE AYUDARA CON ALIMENTOS BÁSICOS.	GREGORIA PERDOMO FELIZ	680178
E/2022-18148	30/3/22	FUNDACION MARIELA ENMANUEL	AYUDAR A LOS MAS NESECITADO Y DE LA MANO CON EL DEPORTE, SIN FINES DE LUCRO.	JOEL BIENVENIDO AMOS GONZALEZ AVILA, LEIDY MARGARET GONZALEZ AVILA	680302
E/2022-18202	30/3/22	FUNDACIÓN MILENIAL'S, ESPERANZA Y VIDA	INSTITUCION SIN FINES DE LUCRO QUE SE DEDICARA AL DESARROLLO E INSTRUMENTACION Y USO DE LAS ENERGIAS RENOVABLES Y A LA CONSERVACION DEL MEDIO AMBIENTE.	JOSE EDUARDO NUNEZ	680364
E/2022-19379	5/4/22	FUNDACION MUJERES DE CRISTO REY-FUMUCRISREY	ACTIVIDADES SIN FINES DE LUCRO, PARA AYUDAR A PERSONAS CON CAPACIDADES DISTINTAS, VULNERABLES, DE ESCASOS RECURSOS, NIÑOS, MUJERES Y ADULTOS MAYORES QUE LO REQUIERAN.	BIENVENIDA GARCIA ADAMES	681232
E/2022-17987	29/3/22	FUNDACIÓN NACIONAL FÚTBOL CLUB NAFC	SIN FINES DE LUCRO DEDICADA AL DESARROLLO DEL FÚTBOL DOMINICANO, ORGANIZAR COMPETICIONES DE FÚTBOL, ORGANIZAR EVENTOS DE FÚTBOL NACIONALES E INTERNACIONALES.	YOLAN ABEL PEÑA OSORIO, PEDRO ANTONIO NUÑEZ	680245
E/2022-18539	31/3/22	FUNDACIÓN NESVILLE DIOS PROVEERÁ	FUNDACIÓN CARITATIVA. SIN FINES DE LUCRO, PROMOVRIENDO EL DESARROLLO INFANTIL, NOS ENFOCAMOS EN LA NECESIDAD DE EL NIÑO TANTO FÍSICA, EMOCIONAL Y ESPIRITUAL.	MILZA ESTHER RUIZ	680643
E/2022-17620	28/3/22	FUNDACIÓN NINA VÁSQUEZ	CONTRIBUIR A LA SUPERACIÓN Y AL EMPODERAMIENTO DE LA MUJER A TRAVÉS DE LA INDUSTRIA TEXTIL. SIN FINES DE LUCRO.	MIGUELINA VÁSQUEZ GARCÍA	679928

[210] EXP.	[220] SOL. FECHA	[561] NOMBRE COMERCIAL	[510] ACTIVIDAD	[730] SOLICITANTE	[111] REGISTRO
E/2022-17893	29/3/22	FUNDACIÓN PARA EL DESARROLLO DEL MUNICIPIO DE SOSUA FUNDEMUSO.	ASOCIACIÓN SIN FINES DE LUCRO QUE TIENE COMO OBJETIVO FUNDAMENTAL PROMOVER EL DESARROLLO DE LA COMUNIDAD, DEFENDER LOS INTERESES Y VELAR POR LOS DERECHOS DE LOS MAS NECESITADOS.	MIRELLA GUTIÉRREZ TORIBIO, JONATHAN DE LA CRUZ GUTIÉRREZ	680126
E/2022-16683	28/3/22	FUNDACIÓN PARA EL DESARROLLO SOSTENIBLE DE LA SOCIEDAD DOMINICANA FUNDESOSODOM	EMPRESA SIN FINES DE LUCRO, DEDICADA AL FOMENTO DE LA EDUCACIÓN, SALUD, CULTURA, DEPORTE, DESARROLLO Y CUIDADO DEL MEDIO AMBIENTE, INCLUSIÓN DE PERSONAS CON DISCAPACIDAD.	CESAR AUGUSTO PILARTE ARISTY	679709
E/2022-18782	1/4/22	FUNDACIÓN PASALO	ENTIDAD SIN FINES DE LUCRO. DONAR, TRANSFERIR, PRESTAR Y ADMINISTRAR DIFERENTES TIPOS DE BIENES CON EL OBJETIVO DE UN RECICLAJE SOCIAL.	JULIA MARTINEZ SANCHEZ	680834
E/2022-19036	4/4/22	FUNDACION PODER FEMENINO	AYUDAS A ENVEJECIENTE, MADRE SOLTERA, DISCAPACITADOS, NIÑOS SIN FINES DE LUCROS.	ANGELA MARIA GERMAN DE ACEVEDO, SINDY VALDEZ DE ACEVEDO	681039
E/2022-13755	10/3/22	FUNDACIÓN SENSEI MAMORU MATSUNAGA	FUNDACIÓN SIN FINES DE LUCRO CON LA MISIÓN DE PROMOVER LAS ENSEÑANZAS DEL MAESTRO MAMORU MATSUNAGA, ASÍ COMO IMPULSAR LAS ARTES MARCIALES JAPONESAS.	ANGEL FRANCISCO RAMOS BRUSILOFF	679609
E/2022-19052	4/4/22	FUNDACION SOUL SURCHERS	AYUDAR A LOS NIÑOS EDUCANDOLOS MEDIANTE ACTIVIDADES DEPORTIVAS SIN LUCRO	SIDNEY TOBIAS HARRIS	681052
E/2022-19261	5/4/22	FUNDACIÓN SURICATTA	ENTIDAD SIN FINES DE LUCRO, QUE TRABAJA EN BENEFICIO DE LA NIÑEZ DESVALIDA DE LA CIUDAD DE SAN CRISTOBAL, CON LA FINALIDAD DE DARLES UNA VIDA DIGNA.	FUNDACION SURICATTA	681239
E/2022-17657	28/3/22	FUNDACION TECNICA ALMEVE	FOMENTAR LA EDUCACIÓN TÉCNICA, CAPACITAR EN LAS DIFERENTES ÁREAS QUE EXIGE EL MERCADO LABORAL (INFORMÁTICA, SECRETARIADO, SERVICIO AL CLIENTE, CONTABILIDAD, VISITADOR MEDICO, ESTILISMO).	JEFFERSON ALBERTO ALMONTE THEN	679954
E/2022-2664	31/3/22	FUNDACION TIJERA DE ORO	ENTIDAD SIN FINES DE LUCRO PARA CAPACITAR A ESTILISTAS, PELUQUEROS, DISEÑADORES DE MODA, TAPICEROS, MODISTAS EN LAS AREAS DE SU PROFESION.	GENOVA NAVARRO RIVERA	680484
E/2022-18289	1/4/22	FUNDACION TODOS SOMOS HERMANOS	EL MEJORAMIENTO DE LA CALIDAD DE VIDA, IMPARTIR TALLERES EDUCATIVOS PARA CAMPESINOS DE ESCASOS RECURSOS, IMPULSAR EL DESARROLLO DE LA COMUNIDAD, REALIZAR ACTIVIDADES CULTURALES. SIN FINES DE LUCROS.	DIOGENES MONCION PICHARDO	680825
E/2022-17591	28/3/22	FUNDACIÓN UNA NUEVA ESPERANZA UNE	SIN FINES DE LUCRO. APOYAR EL ÓPTIMO DESARROLLO E INCLUSIÓN SOCIAL, EDUCATIVA Y LABORAL DE LAS PERSONAS CON TRASTORNOS DEL NEURODESARROLLO, ESPECIALMENTE TEA (TRASTORNOS DEL ESPECTRO AUTISTA).	ESPERANZA CARIDAD BENITEZ RAMÍREZ	679885
E/2022-18545	31/3/22	FUNDACIÓN VERANO ARDIENTE FUNRADIANT	ENTIDAD SIN FINES DE LUCRO DEDICADA A LAS ACTIVIDADES DEPORTIVAS Y CULTURALES PARA GENERAR FONDOS EN LA AYUDA DE PERSONAS DE ESCASOS RECURSOS.	EUDIS NEFTALI MATOS AQUINO	680753
E/2022-18872	4/4/22	FUNDACION VIVA-SUR. FUNDEVI-SUR	FUNDACION SIN FINES DE LUCRO, CON FINES ECOLOGISTAS	VERONICA YANELIS VALDEZ SANTOS	680914
E/2022-17441	28/3/22	FUNDACION WENDY GONZALEZ DE APOYO Y PROTECCION A LA MUJER FUGOAPROTEMU	APOYO, PROTECCIÓN, ORIENTACIÓN, ACCESORIA LEGAL Y AYUDA A LA MUJER MALTRATADA, ABUSADA Y DISCRIMINADA DONDE SE AMERITE. SIN FINES DE LUCROS.	WENDY ALEXANDRA GONZALEZ CARPIO	679780
E/2022-17550	28/3/22	FUNERARIA PARROQUIAL SAN LUIS REY DE FRANCIA	ENTIDAD SIN FINES DE LUCRO DEDICADA A BRINDAR SERVICIOS FUNERARIOS.	CESAREO NUÑEZ FLORES	679854
E/2022-18732	4/4/22	FUTUROSJURISTASRD	PRODUCCIÓN Y DESARROLLO DE CONTENIDO EDUCATIVO DE DERECHO EN REDES SOCIALES Y CURSOS TALLERES Y DIPLOMADOS DE DERECHO PRESENCIALES Y VIRTUALES.	EDWARD ABRAHAN GUERRERO GUERRERO	680973
E/2022-18449	31/3/22	G. GRUND CONSULTING	SERVICIOS DE CONSULTORÍA ECONÓMICA, FINANCIEROS Y DE COMERCIO NACIONAL E INTERNACIONAL, ADEMÁS OFRECER SERVICIOS DE ANÁLISIS ECONÓMICOS, COMERCIO INTERNACIONAL.	HANS GUNTER GRUND	680570
E/2022-15619	18/3/22	GABANDA	SERVICIOS DE AMENIZAR BAILES, COMPOSITOR, PRODUCTOR, GRABACIÓN PROFESIONAL DE COROS GRABAR JINGLE Y/O ANUNCIOS COMERCIALES.	RAMON ANTONIO SANCHEZ VASQUEZ	679789
E/2022-19059	4/4/22	GABINO HERNANDEZ & ASOCIADOS TRANSPARENCIA LEGAL	SERVICIOS DE DERECHO INMOBILIARIO Y DE CONDOMINIOS (SANEAMIENTOS, DESLINDES, SUBDIVISIÓN, PARTICIÓN DE INMUEBLES, LITIS SOBRE DERECHOS REGISTRADOS.	WANDER GABINO ESTEBAN, FRAN HERNANDEZ ESTEVEZ	681059
E/2022-18700	1/4/22	GACCESORYSHOP	VENTA DE ACCESORIOS, CARTERAS, PERFUMES, CORREAS, MONEDEROS Y AFINES.	IVAN ANTONIO CUEVAS RODRIGUEZ	680779
E/2022-14262	1/4/22	GAGBA	VENTAS, OPERACIONES Y ORGANIZACIÓN DE TOUR, HOTELERA, RESTAURANTE, TRANSPORTACIÓN, BOLETOS AEREOS, EVENTOS, EXCURSIONES TURISTICAS, CAMPAMENTOS.	LUIS EMILIO LUGIERY PEREZ	680812
E/2022-18593	1/4/22	GALA TECHNOLOGY CENTER	VENTA DE INTERNET, SERVICIO DE TELEFONÍA FIJA Y MÓVIL, DISTRIBUCIÓN E IMPORTACIÓN DE PARÁBOLAS, TELÉFONOS CELULARES, ACCESORIOS, REPARACIONES.	RAUL DANIEL DOMINGUEZ FRANCO	680705
E/2022-16759	31/3/22	GANADERIA LTA	DESARROLLAR ACTIVIDADES PECUARIAS PARA LA CRIANZA Y MANEJO DE GANADOS VACUNOS EN GENERAL, SEAN BOVINOS, EQUINOS, OVICAPRINOS, PORCINOS.	LEONARDO TRINIDAD ACEVEDO	680656
E/2022-17242	25/3/22	GANADERIA PANIAGUA	SERVICIOS DE CRIANZA DE RECES, COMERCIALIZACION DE LECHE Y CARNE.	ALEJANDRO PANIAGUA TAPIA	679607
E/2022-18471	31/3/22	GANE RD	VENTA, PRODUCCION, Y COMERCIALIZACION DE SORTEO, LOTOS, LOTERIAS ELETRONICA, LOTERIA INSTANTANIA Y JUEGO DE AZAR.	HECTOR BIENVENIDO SILVESTRE	680580
E/2022-18170	1/4/22	GARJIME COSMETICS	COMERCIALIZACIÓN, ALMACENAMIENTO, DISTRIBUCIÓN, REPRESENTACIÓN E IMPORTACIÓN Y EXPORTACIÓN DE PRODUCTOS COSMÉTICOS Y DE BELLEZA.	EXPEDELY GREGORIO MORONTA MENDOZA	680744
E/2022-17105	30/3/22	GARORTIZ TOURS	SERVICIO DE TRANSPORTE TURÍSTICO Y EMPRESARIAL.	ARIELVYRA ORTIZ GUZMAN, JAEEL FRANCISCO ORTIZ ARIAS	680281
E/2022-16072	25/3/22	GAS YADIEL 2020	VENTA, COMERCIALIZACION Y DISTRIBUCION AL POR MAYOR Y AL DETALLE DE GAS LICUADO DE PETROLEO GLP	GUILLERMO ABREU BRITO, MIGUEL ANGEL GERARDINO DE JESUS	679632
E/2022-14847	25/3/22	GASTRO DIAGNOSIS GASTRODI	SERVICIO DE SALUD, ORIENTADO A LA EVALUACION, DIAGNOSTICO Y TRATAMIENTO DE ENFERMEDADES EN LOS SERES HUMANOS.	JUAN CARLOS MARCELINO BALDONADO	679625
E/2020-42328	4/3/22	GEDEON AUTO IMPORT	COMPRA, VENTA, IMPORTACIÓN Y EXPORTACIÓN DE VEHÍCULOS DE MOTORES; SERVICIOS DE TALLER DE MECÁNICA GENERAL Y DE PINTURA AUTOMOTRIZ.	VIRGILIO MIGUEL GARCIA ALMONTE	675919
E/2022-18244	30/3/22	GEISER	ASESORIA, SERVICIOS Y GESTIONES LEGALES, GESTIONES INMOBILIARIAS, INVERSIONES EN GENERAL.	AUGUSTO JOSÉ GENAO BÁEZ	680401
E/2022-18995	4/4/22	GEMINIMANSA	IMPORTACIÓN, EXPORTACIÓN Y COMERCIALIZACION DE ARTICULOS DEL HOGAR, TEXTILES, PRENDAS DE VESTIR, CALZADOS, ARTÍCULOS DEL HOGAR, BISUTERIA, ARTICULOS FERRETEROS.	ELSY MILAGROS AGUIRRE NAVA	680987
E/2022-16777	29/3/22	GEMSTONE TAXI	SERVICIOS DE TRANSPORTE DE PERSONAS Y/O COSAS EN RÉGIMEN DE ACTIVIDAD PÚBLICA, DESARROLLAR TODAS LAS ACTIVIDADES QUE CONTRIBUYAN AL SECTOR DEL TRANSPORTE EN GENERAL.	SARADIENNE BOURJOLLY	680169
E/2022-17656	1/4/22	GENERE EXPRESS	SERVICIOS DE AGENCIA DE ENVÍOS DE PAQUETE, MENSAJERÍA, DELIVERY.	LUIS EDUARDO GENERE LOPEZ	680833
E/2022-18404	31/3/22	GESTION INMOBILIARIA NADEAU	COMPRA, VENTA Y CONSTRUCCION DE BIENES INMUEBLES EN GENERAL.	SEBASTIEN NADEAU	680525
E/2022-17853	29/3/22	GIFT SHOP CARLOS MERCEDES	VENTA DE PIEDRAS PRECIOSAS, PRENDAS.	YINA ALEJANDRINA FRIAS SANTANA	680105
E/2022-17636	30/3/22	GIMNASIO BODYFIT 331	IMPORTACIÓN, FABRICACIÓN, VENTA DE EQUIPAMIENTO DEPORTIVO Y SERVICIOS DE ENTRENAMIENTO FÍSICO.	SALATIER RAMON BARISTA MUÑOZ	680412
E/2022-13651	9/3/22	GINGERTEC	COMPRA Y VENTA DE SERVICIOS RELACIONADOS A PROCESAMIENTO DE DATOS, DISEÑO Y PROGRAMACIÓN DE APLICACIONES Y PAGINAS WEB, DISEÑO GRÁFICO Y MULTIMEDIA.	ELVIN MANUEL HADDAD DE JESUS	680805
E/2022-18952	4/4/22	GIO RICOCHIEFF	SERVICIOS DE COMIDA EMPRESARIAL Y CATERING, VENTA DE FUNDAS PLASTICAS.	JOVANNY FRANCISCO MIÑOSO BAEZ	680958
E/2022-17063	25/3/22	GLEDA GROUP	SERVICIOS DE AGENCIA DE MODELAJE, MARKETING Y PROMOCIÓN.	DANILO PIERRE	679723
E/2022-13174	1/4/22	GLOBAL FINANCES SERVICES BPCC	SERVICIOS FINANCIEROS Y CONTABLES.	FABIO ALEXANDER CORDERO PEREZ, JOSE ARMANDO BATISTA GOMEZ	680795
E/2022-17390	29/3/22	GLOBALCORP	COMERCIALIZACIÓN, FABRICACIÓN, DISTRIBUCIÓN, REPRESENTACIÓN, COMPRA, VENTA, IMPORTACIÓN O EXPORTACIÓN DE MEDICAMENTOS, MATERIALES, INSUMOS Y SUMINISTROS MÉDICOS.	JOAN MANUEL SENRA OSSER	679973
E/2022-19172	4/4/22	GLOW LAB BY NB	FABRICACIÓN Y ELABORACIÓN DE PRODUCTOS PARA EL CUIDADO DE LA PIEL, PARA MEJORAR Y MANTENER SU APARIENCIA, PROTEGIENDO LA PIEL DEL SOL U OTROS DAÑOS FÍSICOS.	JOSE MIGUEL MARTINEZ CARRASCO	681169
E/2022-18853	1/4/22	GMG GNSIS MAKEUP GLAM	SERVICIOS DE MAQUILLAJE: BÁSICO, PROFESIONAL, PERSONAL, CINEMATOGRAFICO. PEINADOS, DEPILACIÓN, DEPILACIÓN DE CEJAS EN HILO, TINTADO DE CEJAS, POSTURA DE PESTAÑA.	GENESIS CARIDAD BETANCES RUIZ	680959
E/2022-18397	31/3/22	GOLDEN PINEAPPLE	INVERSIONES INMOBILIARIAS, TALES COMO ADMINISTRACION DE PLAZAS, VENTAS Y RENTAS DE LOCALES EN TODO EL TERRITORIO NACIONAL.	ALEXANDRO DE JESUS LOPEZ FERNANDEZ	680505
E/2022-19109	4/4/22	GOLDMAS GROUP	COMPRA Y VENTA DE SUMINISTROS DE LIMPIEZA Y ASEO, ACCESORIOS DE OFICINAS, ESCRITORIOS, SUMINISTROS PARA OFICINAS, TELEVISIONES, FRUTOS SECOS, MANTELERIAS.	MASSIEL VANESSA SURIÑACH POLANCO	681097
E/2022-18722	1/4/22	GOPE CREDIT	FINANCIAMIENTO DE TODO TIPO DE ELECTRODOMESTICOS, FINANCIAMIENTO DE VEHÍCULOS Y PRESTAMOS PERSONALES.	DOMINGO ANTONIO GONZALEZ DURAN	680792
E/2022-16899	1/4/22	GOSOL SOLUTIONS GROUP	SERVICIOS DE BIENES RAÍCES EN GENERAL, VENTA Y ALQUILER DE PROPIEDADES, CONSULTORIA INMOBILIARIA, ADMINISTRACIÓN DE ALQUILERES, INGENIERÍA CIVIL.	CESAR DOMINGO ANTONIO HERRERA PADILLA	680816
E/2022-15975	21/3/22	GOTAS DE APRENDIZAJE, CENTRO DE APRENDIZAJE Y ESTIMULACIÓN TEMPRANA	EVALUACIÓN Y ESTIMULACIÓN TEMPRANA U OPORTUNA DEL APRENDIZAJE, OFRECIENDO LOS SERVICIOS DE TUTORÍAS, SALAS DE TAREAS, MOTRICIDAD, LECTOESCRITURA.	DULCE MARIA ESCALANTE MENDEZ	678556
E/2022-17858	29/3/22	GOVISION	IMPORTACIÓN, EXPORTACIÓN, DISTRIBUCIÓN Y VENTA DE MONTURAS, CRISTALES, LENTES DE CONTACTO, LENTES DE SOL.	HENRY PUJOLS MARTINEZ	680087
E/2022-17380	28/3/22	GRANJA DIOS CON NOSTROS	CRIANZA DE TODO TIPO DE AVES, CERDOS, CHIVOS, VACAS Y OVEJOS PARA PRODUCCIÓN DE CARNES Y HUEVOS, ADEMÁS LA PRODUCCIÓN DE PRODUCTOS AGRÍCOLAS.	CARLOS LUIS RICHARDSON GERMAN	679749
E/2022-14075	16/3/22	GRANT GROUP PROPERTIES DR	COMPRA, VENTA Y MANTENIMIENTO DE BIENES INMUEBLES.	TODD ROBERT GRANT	679654

[210] EXP.	[220] SOL. FECHA	[510] ACTIVIDAD	[730] SOLICITANTE	[111] REGISTRO
E/2022-18781	4/4/22	GREAT HOST PROPERTIES	COMPRA, VENTA, ALQUILER Y ADMINISTRACIÓN DE BIENES INMUEBLES. DESARROLLADORA DE PROYECTOS INMOBILIARIOS.	CARLOS MANUEL BUENO PEÑA 681012
E/2022-17153	25/3/22	GREENDO DOMINICAN RECYCLE INDUSTRIES	LA COMPAÑIA VA A REALIZAR LAS SIGUIENTES OPERACIONES COMPRA, RECOLECCIÓN, TOMA DE STOCK DE NFU (NEUMÁTICOS FUERA DE USO), ACOPIO A CIELO ABIERTO Y TECHADO DEL MISMO.	FREDDY JOSE RIVERO MEDINA, WASHINGTON DARIO DELGADO RIOS 679870
E/2022-16685	31/3/22	GREENLEE.ENERGYRD	IMPORTACIÓN, COMERCIALIZACIÓN, VENTAS, FABRICACIÓN E INSTALACIÓN DE PRODUCTOS ELÉCTRICOS, TECNOLÓGICOS Y ENERGÍAS RENOVABLES.	WILMIN EDICKSON VEGA SEPULVEDA, WILQUIN RAYMUNDO MATEO SEPULVEDA 680648
E/2022-17230	25/3/22	GREENLOVE SMOKE SHOP	COMPRA, VENTA, IMPORTACIÓN, EXPORTACIÓN, DISTRIBUCIÓN Y COMERCIALIZACIÓN DE TABACOS, VENTA DE ACCESORIOS; PAPEL DE ENRROLAR, PIPAS Y DEMAS ACCESORIOS RELACIONADOS.	ANDERSON AMADO ACOSTA RAMIREZ 679584
E/2021-69560	17/12/21	GREENWAY INTERNATIONAL CORP	IMPORTACIÓN Y VENTA DE PAPEL XEROGRAFICO.	MANUEL CONCEPCION 679967
E/2022-13394	25/3/22	GROUP ALCEMER INTERNATIONAL	SERVICIOS DE INVERSIONES NACIONAL E INTERNACIONAL EN BIENES RAÍCES Y CONSTRUCCIÓN EN GENERAL CON FINANCIAMIENTOS INMOBILIARIO, COMPRA Y VENTA DE TODO TIPO DE TERRENOS.	MARCONIS SUERO CUEVAS 679645
E/2022-13550	25/3/22	GRUPO MAVESA RD	CONSTRUCCIÓN, RESTAURACIÓN, REMODELACIÓN, DECORACIÓN Y AMBIENTACIÓN DE ESPACIOS FÍSICOS; EXPORTACIÓN E IMPORTACIÓN DE MATERIALES PARA LA DECORACIÓN.	ARIEL MATOS ARANZOLA 679519
E/2022-17479	28/3/22	GRUPO ARZUAGA	SERVICIOS DE HIGIENE, SERVICIOS DE MANTENIMIENTO E INGENIERIA, REPRESENTACIÓN DE MARCAS Y DEMAS RELACIONADOS.	RAMON ANTONIO ACOSTA CANELA 679803
E/2022-18694	4/4/22	GRUPO CHAVANNES	SERVICIOS DE ASISTENCIAS LEGALES Y SERVICIOS DE CONSTRUCCIONES Y GESTIÓN INMOBILIARIA, ALQUILAR DE VEHÍCULOS Y SERVICIOS DE LIMPIEZA	CHAVANNES LAPOMAREDE 680933
E/2022-17625	31/3/22	GRUPO CONSULTOR VRM RD	INVESTIGACIONES E INFORMES PARA ANALIZAR EL MERCADO E IDENTIFICAR LOS PROBLEMAS, MINIMIZAR LOS RIEGOS, RESPALDAR LAS DECISIONES Y COMPROBAR SI EL NEGOCIO FUNCIONA CORRECTAMENTE.	VÍCTOR ALFREDO MEJÍA ROSARIO 680461
E/2022-18001	30/3/22	GRUPO CRUZ LEON	COMPRA, VENTA E IMPORTACIÓN DE PRODUCTOS COMESTIBLES, BEBIDAS, ARTÍCULOS PARA EL HOGAR: PRODUCTOS DE LIMPIEZA, CUIDADO PERSONAL, DESECHABLES.	JOSE MIGUEL DE LA CRUZ DE LEON 680713
E/2022-16851	28/3/22	GRUPO DE EMPRESAS DE TRANSPORTE DE LA PROVINCIA SANCHEZ RAMIREZ GETRASARA	SERVICIOS DE TRANSPORTE PUBLICO Y PRIVADO.	HABBY ANDERSON OVANDO SANCHEZ, RUBEN DARIO ACOSTA VELASQUEZ 679717
E/2022-18286	30/3/22	GRUPO DE EMPRESAS LARVIN.	SERVICIOS DE CONSTRUCCIÓN, SERVICIOS DE SEGURIDAD ELECTRÓNICA.	LARRI OSVALDO BATISTA FABIAN 680419
E/2022-16707	31/3/22	GRUPO DE INGENIEROS MJ.SANCHEZ DIPITON	SERVICIOS DE CONSTRUCCIÓN, OBRA CIVIL, ELECTRICIDAD, INGENIERIA SANITARIA, ELECTROMECHANICO, METALMECANICO, MANTENIMIENTOS, SERVICIOS INDUSTRIALES.	MAXIMO FRANCISCO SANCHEZ LARA 680512
E/2022-18292	30/3/22	GRUPO DE INVERSIONES BGDA CONSTRUCTORA Y NEGOCIOS	CONSTRUCCION, REFORMA Y REPARACION DE VIVIENDAS UNIFAMILIARES Y MULTIFAMILIARES; SERVICIOS INMOBILIARIOS REALIZADOS POR CUENTA PROPIA, CON BIENES PROPIOS O ARRENDADOS.	BELONY ANDRIER 680424
E/2022-10876	28/3/22	GRUPO DILGLAAD	DESARROLLO, INVERSIÓN, PROMOCIÓN, ADMINISTRACIÓN DE PROPIEDADES Y OPERACIÓN DE PROYECTOS INMOBILIARIO EN LA REPÚBLICA DOMINICANA.	WILLIAM IDELFOSO CASTILLO PEREZ 679814
E/2022-18912	4/4/22	GRUPO DOLCERIE	VENTA DE ALIMENTOS Y BEBIDAS	NATALIA ALTAGRACIA HERNANDEZ SALOMON 680931
E/2022-13390	25/3/22	GRUPO DONASTORG	EMPANADAS Y MASAS HECHA A BASE DE YUCA; BOCADILLOS Y PICADERAS	AURELIO JESUS RODRIGUEZ MERCEDES 679614
E/2022-17977	4/4/22	GRUPO ECOTURISTICO ANFITRIONES DE MONCIÓN - GEAM	ENTIDAD SIN FINES DE LUCRO, DEDICADA A PROMOVER EL CUIDADO Y LA PRESERVACIÓN DEL MEDIOAMBIENTE, SERVICIOS ECOTURÍSTICOS A EXCURSIONISTAS Y RESPONSABILIDAD SOCIAL COMUNITARIA	FÉLIX MANUEL RODRIGUEZ RODRIGUEZ 680977
E/2022-11986	25/3/22	GRUPO EDWIN MEJIA	EMPRESA DE VENTA DE ALIMENTOS & BEBIDAS DE TODO TIPO	EDWIN OSCAR MEJIA SUERO 679620
E/2022-19186	5/4/22	GRUPO EMPRESARIAL PSH	DESARROLLO Y PROMOCIÓN DE PROYECTOS AGRÍCOLAS Y GANADEROS, SIEMBRA, PROCESAMIENTO, EXPORTACIÓN, DISTRIBUCIÓN Y VENTA DE ANIMALES PARA GANADERÍA, AVICULTURA.	AMBAR STEPHANY HERNANDEZ NUÑEZ, CARLOS AMAURY SANTANA HENRIQUEZ 681151
E/2022-17551	28/3/22	GRUPO ENERGÉTICO PDV	PRODUCCIÓN Y COMERCIALIZACIÓN DE ENERGÍA LIMPIA Y/O RENOVABLE.	MOISES RODRIGUEZ SANTANA 679853
E/2022-15631	30/3/22	GRUPO FEDERICO ABREU	SERVICIO DE CONSTRUCCIÓN E INMOBILIARIA.	FRANCISCO ANTONIO ABREU 680231
E/2022-11414	28/3/22	GRUPO FRÍAS & CABRERA SERVICIOS DE INGENIERÍA	SERVICIOS DE INGENIERÍA EN GENERAL DE OBRAS, DISEÑO, CONSTRUCCIÓN, SUPERVISIÓN, CONSULTORÍA Y AUDITORÍAS DE OBRAS DE INGENIERÍA, VENTA DE BIENES Y SERVICIOS.	SERGIO MANUEL DE LENDON FRIAS 679880
E/2021-66705	30/11/21	GRUPO GTC	GESTIÓN INMOBILIARIA, CONSTRUCCIONES EN GENERAL; TERRETERÍA, CARRETERAS, MOVIMIENTOS DE TIERRA, EXCAVACIONES, EDIFICACIONES METÁLICAS, HORMIGÓN PREFABRICADO	GRUPO GTC, S.R.L. 681187
E/2022-17516	29/3/22	GRUPO INMOBILIARIO CAPELLAN - PC	INVERSIONES, NEGOCIOS Y PROYECTOS INMOBILIARIOS.	PEDRO JOSE CAPELLAN HERNANDEZ 680191
E/2022-18668	1/4/22	GRUPO J. RENDEL	OPERACIÓN DE RESTAURANTES Y DISCOTECAS. VENTA DE ALIMENTOS Y BEBIDAS. PRESTACIÓN DE SERVICIOS DE DECORACIÓN DE INTERIORES. PRESTACIÓN DE SERVICIOS DE CUIDADO PERSONAL.	JENNE CHEDLIE RENDEL 680751
E/2022-17434	29/3/22	GRUPO JIMENEZ ARIAS	FABRICACION, COMERCIALIZACION, DISTRIBUCION, COMPRA Y VENTA AL POR MAYOR Y AL DETALLE, EXPORTACION E IMPORTACION DE ARTICULOS FERRETEROS.	JUANFRAILY JIMENEZ ARIAS 679977
E/2022-18210	30/3/22	GRUPO JOSEPH BURGOS	SERVICIOS DE PLOMERÍA, ELECTRICIDAD, CARPINTERÍA, ALBAÑILERÍA. SERVICIO DE INGENIERÍA CIVIL E INDUSTRIAL Y CONSTRUCCIÓN EN GENERAL. VENTA DE PRODUCTOS AGROPECUARIOS.	MOISES JOSEPH OVALLE 680230
E/2022-17708	29/3/22	GRUPO LAGRULE	SERVICIOS DE ADMINISTRACIÓN PARA CONSORCIO DE EMPRESAS PRIVADAS.	BERNABEL DE LEON LAGRULE 679991
E/2022-17558	28/3/22	GRUPO MOLINA & MOLINA, CONSULTORES DE TERRENO	COMPRA Y VENTA DE BIENES INMUEBLES EN GENERAL, SERVICIOS DE AGRIMENSURA, DESLINDE, ACTUALIZACION DE MENSURA, LOCALIZACION DE MEJORAS, ALTIMETRIA Y PLANIMETRIA	RAFAEL FAUSTINO MOLINA VASQUEZ 679861
E/2022-16494	23/3/22	GRUPO NCS CONSTRUCCIONES	SERVICIOS DE CONSTRUCCION, VENTA Y PROMOCION DE INMUEBLES, REMODELACION.	NELSON DE LA CRUZ RAMIREZ, DONNI YONEL DE LA CRUZ HERNANDEZ 680088
E/2022-18317	31/3/22	GRUPO PRIKA	SERVICIO PARA EL CRECIMIENTO INTEGRAL DE NIÑEZ	HECTOR EMMANUEL CRUZ GUZMAN 680452
E/2022-18134	30/3/22	GRUPO SARANTE	IMPORTACIÓN, COMPRA, VENTA Y DISTRIBUCIÓN DE MATERIA PRIMA PARA LA INDUSTRIA ALIMENTICIA.	DAISY SARANTE BATISTA 680299
E/2022-18769	1/4/22	GRUPO SOL Y MAR INVESTMENTS	IMPORTACION, EXPORTACION, COMPRA, VENTA Y DISTRIBUCION DE MARISCOS, DE PRODUCTOS CARNICOS, TUBERCULOS Y DEMAS PRODUCTOS COMESTIBLES.	SANTO DE LA CRUZ 680832
E/2022-17249	4/4/22	GRUPO UNITUS	IMPORTACIÓN, COMPRA Y VENTA DE PRODUCTOS DE CONSUMO MASIVO COMO SON: PRODUCTOS CONGELADO, FRUTAS, PRODUCTOS DE HIGIENE PERSONAL Y PRODUCTOS LÁCTEOS.	LUIS MIGUEL ARIAS ABREU 680975
E/2022-18970	4/4/22	GRUPO VIROE	COMPRA Y VENTA DE TERRENOS, PARA PROYECTOS INMOBILIARIOS Y PROYECTOS DE URBANIZACIÓN	VICTOR ROBLES ESPIRITUSANTO 680968
E/2022-17686	30/3/22	GRUPO VJC	PRODUCCIÓN, ALMACÉN, DISTRIBUCIÓN, Y COMERCIALIZACIÓN DE PRODUCTOS AGRÍCOLAS Y AGUA. MINIMARKET. COCINA INDUSTRIAL (ALIMENTOS PREPARADOS Y CONSERVADOS).	SIMEONA VICENTE ENCARNACION 680410
E/2022-16870	25/3/22	GRUPO WZ	COMPRA, VENTA Y DISTRIBUCION DE POLLOS MATADO, HUEVOS, EMBUTIDOS, QUESOS, CARNES DE CERDO, CHULETAS, COSTILLITAS, PATICAS DE CERDO.	STEFANY LUCIANO CESPEDES 679603
E/2022-18108	31/3/22	GRUPO VAMEFA	NEGOCIOS DE BIENES RAÍCES EN GENERAL. COMPRA, VENTA Y ALQUILER DE INMUEBLES, URBANOS O RURALES. CONSTRUCCIÓN Y DISEÑO DE EDIFICIOS, CASAS Y PLAZAS COMERCIALES PARA FINES DE COMERCIO.	FRAN EMIGDIO VALENZUELA MEDINA, ARIEL ANDRÉS VALENZUELA MEDINA 680447
E/2022-15749	29/3/22	GSA MULTISERVICE IMPORT	VENTA DE ELECTRODOMÉSTICOS Y REPUESTOS NUEVOS Y USADOS DE REFRIGERACIÓN.	YAMELIN ACOSTA VICENTE, SANTA VICTORIA SIME DE SUERO 680244
E/2022-16898	31/3/22	GUAMA INVERSIONES	COMPRA Y VENTAS DE PROPIEDADES INMOBILIARIAS, BIENES RAÍCES, CONSTRUCCIÓN, COMERCIALIZACIÓN Y PRODUCCION DE PRODUCTOS AGRÍCOLAS Y SERVICIOS TURÍSTICOS.	MIGUEL HIPOLITO PEÑA 680579
E/2022-18184	30/3/22	GUANABANA DE LA CEIBA	SERVICIOS DE TURISMO Y EXCURSIONES.	WILHELM ERNRST WIELE 680345
E/2022-17629	28/3/22	GUARDERÍA EL PARQUE DE VICTORIA	SERVICIOS DE GUARDERÍA PARA NIÑOS Y NIÑAS.	GRETHEL ALEXANDRA PEREZ LIRIANO 679926
E/2022-17310	25/3/22	GUARDERIA GIANT STEPS	SERVICIOS DE FORMACION INTEGRAL Y DESARROLLO EFICAZ DE NIÑOS, NIÑAS Y ADOLESCENTES, TOMANDO EN CUENTA LOS ASPECTOS PEDAGOGICOS, MORALES, CIVICOS Y SOCIALES.	DORALYN NOEMI PEREZ SUAREZ 679679
E/2022-18660	1/4/22	GUARDERIA Y SALA DE TAREA LA TIA ANA MI DULCE HOGAR	SERVICIO DE GUARDERIA INFANTIL, ENSEÑANZA INICIAL Y PRIMERA, ESTIMULACION TEMPRANA Y TUTORIA.	ANA MIGUELINA DIAZ TAVAREZ 680747
E/2022-16582	25/3/22	GUERRERO RAMIREZ BOUTIQUE SPORT	COMERCIALIZACION DE CALZADOS, ACCESORIOS Y PRENDAS DE VESTIR.	ELIDA OGANDO FORTUNA, JOSE ALBERTO GERRERO RAMIREZ 679556
E/2022-17301	25/3/22	GUERRERO Y VERGEZ	CONSTRUCCION DE OBRAS DE INGENIERIA, SERVICIOS DE MANTENIMIENTO, IMPORTACION DE MATERIALES DE CONSTRUCCION, VENTA DE APARTAMENTOS Y LOCALES COMERCIALES.	JESUS MARIA GUERRERO VICTORIA 679659
E/2022-18243	30/3/22	GUSTAVO CASTILLO IMPORT	IMPORTACION, COMPRA Y VENTA DE VEHICULOS DE MOTOR.	GUSTAVO CASTILLO PAULINO 680389
E/2022-7416	31/3/22	GUZMAN BENCOSME & ASOCIADOS CONSULTORIA JURIDICA	OFICINA DE ABOGADOS, CONSULTORÍA JURÍDICAS, CONSULTORÍAS FINANCIERAS, PRESUPUESTARIA, LEGALES.	CARLOS ALBERTO GUZMAN MEJIA 680623
E/2022-19070	4/4/22	GUZMÁN VENTURA INVERSIONES	COMPRA, VENTA, ALQUILER Y FINANCIAMIENTO DE BIENES MUEBLES E INMUEBLES.	GIAN CARLOS GUZMÁN TORREZ, JOSÉ NICOLÁS VENTURA DOMÍNGUEZ 681058
E/2022-17876	29/3/22	H & C PROTECTIVE COATINGS RD	SERVICIO DE PINTURA EXTERIOR E INTERIOR DE TANQUES INDUSTRIALES DE COMBUSTIBLES.	HENRY GENARO GARCIA POLANCO 680101

[210] EXP.	[220] SOL. FECHA	[561] NOMBRE COMERCIAL	[510] ACTIVIDAD	[730] SOLICITANTE	[111] REGISTRO
E/2022-15292	29/3/22	H&E XPRESS FOOD PARK	ALQUILER DE ESPACIOS PARA VENTA DE COMIDA Y BEBIDAS, SERVICIOS DE CATERING	JUAN FRANCISCO HERNANDEZ ESPINAL	680094
E/2022-18514	1/4/22	HACIENDA CATTLEA	PRODUCCIÓN, COMPRA, PROCESAMIENTO, COMERCIALIZACION Y EXPORTACION DE DISTINTAS ESPECIES DE PECES Y MARISCOS MARINOS DE AGUA DULCE Y SALADA.	JORGE OSVALDO MOJICA GONZALEZ	680854
E/2022-17270	25/3/22	HACIENDA OLIVA STENN	CRIANZA DE PECES, ADMINISTRACIÓN DE NEGOCIOS, IMPORTACIÓN DE PRODUCTOS RELACIONADO CON LA CRIANZA DE PECES.	JUAN ROBERTO OLIVA SANCHEZ	680437
E/2022-19260	5/4/22	HACKSONDEV	SERVICIOS TECNOLÓGICOS, DISEÑO DE SISTEMAS AUTOMATIZADOS Y SU IMPLEMENTACIÓN Y COMERCIALIZACIÓN EN GENERAL, VENTA DE HARDWARE Y SOFTWARE.	JACKSON CUEVAS CHEVALIER, ADERLIS DIAZ ROJAS	681242
E/2022-17418	28/3/22	HAIVIL	COMERCIALIZACIÓN, IMPORTACIÓN, EXPORTACIÓN, TRANSPORTACIÓN, SERVICIOS, VENTA Y PRODUCCIÓN DE ACCESORIOS DE BISUTERÍA, PRODUCTOS COSMÉTICOS ARTESANALES.	VILMA ESTHER PERALTA PEREZ	679761
E/2022-17198	25/3/22	HANDYMAN SERVICE AOA	REPARACIONES E INSTALACIONES ELECTRICIDAD GENERAL, AIRE ACONDICIONADO, PINTURA, PLOMERIA, LOSETA, BAÑO, ROTULACIONES SHUTTER, CHIROT.	ANDRES ORLANDO ALMONTE CASTILLO	679571
E/2022-19149	4/4/22	HARPPY	FABRICACIÓN DE ZAPATOS, CARTERAS, ROPAS EN GENERAL, ACEITES, ESCENCIAS Y PERFUMES.	ADRIA ROSA JESURUM TEJEDA	681136
E/2022-17703	30/3/22	HARVONG APARTMENT HOLDING	EMPRESA DEDICADA A LA INVERSIÓN, CONSTRUCCIÓN, DISEÑO, COMPRA, VENTA Y ALQUILER DE INMUEBLES. ADMINISTRACIÓN DE PROPIEDADES COMO CONDOMINIOS, TERRENOS.	ONIEL NUÑEZ GUZMAN	680274
E/2022-18362	31/3/22	HCP HERNÁNDEZ CASTILLO PUJOLS ATTORNEYS	BRINDAR SERVICIOS JURÍDICOS, DE CONSULTORÍA Y DE DESARROLLO DE PROYECTOS EN EL ÁMBITO JURÍDICO, FINANCIERO, DE PREVENCIÓN DE LAVADO, GOBIERNO CORPORATIVO Y ÉTICA CORPORATIVA.	LAURA MARÍA HERNÁNDEZ ROMÁN	680481
E/2022-17707	30/3/22	HDA MOTOPRESTAMOS	FINANCIAMIENTOS DE VEHICULOS DE MOTOR Y MOTOCICLETAS, NUEVAS Y USADAS, PRESTAMOS PRENDARIOS, HIPOTECARIOS Y PERSONALES.	RAFAELITO ENCARNACION DE OLEO	680259
E/2022-17578	30/3/22	HDC HYPERBARICA DEL CARIBE	TRATAMIENTO DE DIVERSAS ENFERMEDADES CON OXIGENOTERAPIA A ALTAS PRESIONES DENTRO DE UNA CÁMARA HIPERBÁRICA; VENTAS DE CÁMARAS HIPERBÁRICA Y ACCESORIOS DE LA MISMA.	CARMEN BALBINA COLUMNA ALONZO	680398
E/2022-14924	28/3/22	HEAT TRANSFER AND TOURS PUNTA CANA	SERVICIO DE TRASLADO, TRANSPORTE DE PERSONAS EN TODO EL TERRITORIO NACIONAL, EN ESPECIAL EN LA REGIÓN ESTE DEL PAÍS, INCLUYENDO TRASLADO EMPRESARIALES Y DE GRUPOS.	GILBERTO ANTONIO PEREZ ZORRILLA	679873
E/2022-14285	14/3/22	HEAVEN AUTO PARTS	VENTA, COMPRA, IMPORTACIÓN Y EXPORTACIÓN, DE TODO TIPO DE PIEZAS NUEVAS Y USADAS PARA TODO TIPO DE VEHÍCULOS DE MOTOR.	REGULO ANTONIO VASQUEZ AGUERO, HEAVEN RENT A CAR, S.R.L.	681100
E/2022-15961	25/3/22	HEAVY TRUCKS INVESTMENTS REPUESTOS HETRUINVK	VENTA, COMPRA, IMPORTACIÓN, FINANCIAMIENTO Y COMERCIALIZACIÓN DE PIEZAS, PARTES Y ACCESORIOS NUEVOS Y USADOS DE VEHÍCULOS DE MOTOR EN GENERAL.	ANTHONY VIDAL MUNOZ GUZMAN	679594
E/2022-12433	31/3/22	HEBRÓN COUNTRY CLUB	VENTA, ALQUILER Y ADMINISTRACION DE VILLAS E INMUEBLES EN GENERAL.	JOSE LUCIA BENZAN MONTERO	680511
E/2022-18230	30/3/22	HEIWA SUSHI BAR	SERVICIOS DE BAR Y RESTAURANTE DEDICADO A LA VENTA DE COMIDAS Y BEBIDAS.	LUIS AUGUSTO SANTO ALONZO	680393
E/2022-18801	1/4/22	HELIDOSA AVIATION GROUP	BRINDAR SERVICIOS DE TRANSPORTE AÉREO, TRANSPORTE TERRESTRE, BRINDAR SERVICIOS DE AMBULANCIA AÉREA Y TERRESTRE, TANTO EN EL INTERIOR COMO EN EL EXTERIOR DEL PAÍS	HELIDOSA AVIATION GROUP, S.A., GONZALO ALEXANDER CASTILLO LÓPEZ	680915
E/2022-18316	1/4/22	HENRY MUSIC HDRP	IMPORTACION, COMPRA, VENTA Y COMERCIALIZACION DE TODO TIPO DE ACCESORIOS, AUTOADORNOS, EQUIPO DE MUSICA, LUCES, REPARACION ELECTRICAS PARA TODO TIPO DE VEHICULOS DE MOTOR.	HENRY DERVIS RODRIGUEZ PEREZ	680699
E/2022-18017	30/3/22	HERMANOS GENAO MONCION	DEDICARSE A LA COMERCIALIZACIÓN DE COMPRA Y VENTA DE RESES (VACAS), PARA SER COMERCIALIZADA EN SUBASTAS, MERCADO PUBLICO, Y A LOS MATADEROS. SERVICIO GENERAL	MARGARITA GENAO MONCION, FELIX GENAO MONCION	680213
E/2022-16730	29/3/22	HERMANOS REALES SERVICIOS MÚLTIPLES	SERVICIOS DE ASESORAMIENTO, COMPRA Y VENTA, IMPORTACIÓN Y EXPORTACIÓN EN PRODUCTOS E INSUMOS AGROPECUARIOS, INVERSIONES, VENTAS DE FITOPROTECTORES.	RALPH DUVET	680201
E/2022-18229	30/3/22	HERNANDEZ Z INVESTMENT GROUP	SERVICIOS MÚLTIPLES, TALES COMO: ALQUILER DE VEHÍCULOS, VENTAS DE TOURS, VENTA DE PRODUCTOS ARTESANALES DOMINICANOS COMO, CUADROS PINTADOS A MANO.	RAFAEL HERNANDEZ ZAPATA	680384
E/2022-17415	28/3/22	HERSAR SERVICIOS MULTIPLES DE CONSTRUCCION	CONSTRUCCION DE VIVIENDAS, PLAZAS COMERCIALES Y EDIFICIOS DE CONDOMINIOS. OBRAS VIALES, APLICACION DE CEMENTO ASFALTICOS Y MOVIMIENTO DE TIERRA. CONSTRUCCION DE ESCUELAS.	PEDRO RAMON HERRERA SARITA	679765
E/2022-18715	1/4/22	HGG CONSULTING	OFRECER SERVICIOS DE CONSULTORÍA ECONÓMICA, FINANCIEROS Y DE COMERCIO NACIONAL E INTERNACIONAL, SERVICIOS DE ANÁLISIS ECONÓMICOS, COMERCIO INTERNACIONAL.	HANS GUNTER GRUND	680794
E/2022-13188	28/3/22	HI - NE RESIDENCIALES	VENTA DE CASAS Y SOLARES.	NERIS MARIA ELENA POLO HIERRO	679816
E/2022-16069	25/3/22	HIDROSERVICIOS AMBIENTALES, H.A.	MANEJO Y TRANSPORTE DE AGUAS RESIDUALES	HIDROSERVICIOS AMBIENTALES, H. A., S.R.L.	679646
E/2022-18874	4/4/22	HIRALDO & HIRALDO COMERCIAL	FABRICACIÓN, DISTRIBUCIÓN Y COMERCIALIZACIÓN DE PRODUCTOS DE BELLEZA, PRENDAS DE VESTIR PARA DAMAS, CABALLEROS Y NIÑOS.	JUAN FRANCISCO HIRALDO GARCIA	680906
E/2022-15136	5/4/22	HIRO COMERCIAL	CENTRO DE ALINEACIÓN Y BALANCEO DE VEHÍCULOS, SERVICIOS DE MECÁNICA LIGERA, VENTA DE AROS Y GOMAS NUEVAS	HIROYUKI SATAKE MATSUNAGA	681194
E/2022-18038	30/3/22	HISPANIOLA & CO	IMPORTACIÓN, EXPORTACIÓN, COMPRA, VENTA, DISTRIBUCIÓN DE MATERIA PRIMA PARA LA INDUSTRIA FARMACÉUTICA, COSMÉTICA E INDUSTRIAL.	GABRIEL NICOLAS DE JESUS MADERA VALDEZ	680436
E/2022-19049	4/4/22	HOME PARK	NOMBRE PARA APLICACIÓN DE SERVICIOS DE ALQUILER PARA PARQUEOS DE CASAS, APARTAMENTOS.	WILLIS ANTONIO REINOSO SUSANA	681061
E/2022-17705	29/3/22	HOSPITAL GENERAL NOROESTE, HOGENOR	SERVICIOS DE SALUD EN GENERAL	INSTITUTO CLINICO MEDICO DEL NOROESTE INSCIMENOR, SRL	679990
E/2021-27284	25/3/22	HOSPITAL MUNICIPAL DR. FELIPE J. ACHECAR	PRESTAR DE SERVICIOS DE SALUD, ATENCIONES DE HOSPITALIZACIÓN, EMERGENCIA Y CONSULTAS AL PÚBLICO EN GENERAL.	SERVICIOS NACIONAL DE SALUD	679650
E/2022-12532	28/3/22	HPL CORPORATE ADVISORY	PRESTAR ASESORIA, ASISTENCIA Y SERVICIOS ECONÓMICO DE TODO TIPO COMO DESARROLLO CORPORATIVO, FINANZAS CORPORATIVAS, DESARROLLO EMPRESARIAL.	KARL EBERHARD LORENZ SONDERGELD	679729
E/2022-18211	30/3/22	HUELLAS DEL MAR PUNTA RUCIA GROUP	SERVICIOS DE HOTELES, RESTAURANTE, EVENTOS, CONFERENCIAS, PRESENTACIONES ARTÍSTICAS, DISCOTECA, BAR, LOUNGE, PUBLICIDAD EN GENERAL, TOUR OPERADOR.	JOSE DE LOS SANTOS DE LOS SANTOS, LEANDRA MABEL ABREU DURAN	680367
E/2022-17628	28/3/22	HUEVOS, POLLOS Y CERDOS CHARLOTTE.	COMPRA, VENTA, DISTRIBUCIÓN, PRODUCCIÓN DE HUEVOS, GALLINAS, PORCINOS, GANADERÍA Y TODO LO QUE TENGA QUE VER CON ÁREA DE PRODUCTOS DE ANIMALES, VIVOS Y MUERTOS.	ROSAYA DEL CARMEN RAMOS CASTILLO	679939
E/2021-66098	30/3/22	HUMILDAD MUSIC ACCESORIES & PARTS HUMAP	VENTAS INSTALACIÓN Y SERVICIOS, SISTEMAS SONIDOS, ACCESORIOS, SISTEMAS GLP Y PARTES PARA VEHÍCULOS DE MOTOR.	MELVIN ULISES MERCEDES CAMILO	680400
E/2022-17322	25/3/22	ICE PARADISE DR	OPERAR Y ADMINISTRAR CENTRO DE PATINAJE SOBRE HIELO Y HOCKEY. COMPLEJO DEPORTIVO SOBRE HIELO.	ALEXANDER VLADIMIROVICH MAKHONIN NENADOVA	679681
E/2022-18932	4/4/22	IDELTECH	COMPRA, IMPORTACIÓN, VENTA, EXPORTACIÓN, COMERCIALIZACIÓN, DISTRIBUCIÓN, SERVICIOS, ASESORÍA Y CONSULTORÍA EN COMERCIO, CONSTRUCCIÓN.	IDELSO PERICLES MERCEDES SEPÚLVEDA	680946
E/2022-17975	29/3/22	IFY MULTIMEDIA	CREACIÓN Y MANEJO DE TODO CONTENIDO SOBRE MULTIMEDIA, FOTOGRAFÍA PROFESIONAL Y RETOQUE, DISEÑO GRÁFICO, EDICIÓN Y PRODUCCIÓN DE VIDEOS PROFESIONALES.	ESAE CRUZ DÍAZ	680177
E/2022-18930	4/4/22	IG DRA IRINA GARCIA MEDICINA ESTÉTICA	SERVICIO DE SALUD, MEDICINA ESTETICA Y ANTIAGING, VENTA DE PRODUCTOS DE BELLEZA.	IRINA BERYL GARCIA MERCEDES	680952
E/2022-14671	31/3/22	IGLESIA BAUTISTA DE OLIVARES	ENTIDAD SIN FINES DE LUCRO DEDICADA A EVANGELIZAR Y PREDICAR LA PALABRA DE DIOS.	JOEL PANTALEON COLON	680527
E/2022-17789	29/3/22	IGLESIA CASA DE FE Y LUZ	PREDICACION DEL EVANGELIO, AYUDAS A NIÑOS, NIÑAS, JOVENES, ADOLESCENTES Y ANCIANOS. SIN FINES DE LUCRO	VEIDYS BEATRA POCHÉ RAMIREZ	680034
E/2022-17171	25/3/22	IGLESIA CRISTIANA ESCOGIDOS POR GRACIA	ORGANIZACIÓN RELIGIOSA SIN FINES DE LUCRO, DEDICADA A LA AYUDA SOCIAL Y AL SERVICIO DE LA COMUNIDAD.	AGUSTINA MATEO DE LA ROSA, DELIS SANTANA CONTRERAS	679553
E/2022-12913	29/3/22	IGLESIA DE CRISTO EL BUEN PASTOR PROVERBIOS 27:23	ENTIDAD SIN FINES DE LUCRO, PREDICAR EL EVANGELIO.	HILMA ALTAGRACIA ESCALANTE DE REYES, SANTOS MOTA	680144
E/2022-17126	25/3/22	IGLESIA NACIDOS PARA ADORAR A DIOS INPAD	ENTIDAD SIN FINES DE LUCRO DEDICADA A ACTIVIDADES DE IGLESIA.	ELSA GAUDELIA PEREZ PEREZ DE CAMPAÑA	679525
E/2022-11135	28/2/22	IGLESIA PENTECOSTAL HECHOS 2:17	ENTIDAD SIN FINES DE LUCRO DEDICADA A CULTOS DE AVIVAMIENTOS, CULTOS EN LOS HOGARES, ESCUELA BÍBLICA PARA ADULTOS, ESCUELA BÍBLICA DE NIÑOS, RETIRO GENERAL.	ALTAGRACIA ENCARNACION	680033
E/2022-19253	5/4/22	IGLESIA PENTECOSTAL MISIONERA REY DE GLORIA SALMO 29.3	SIN FINES DE LUCRO, REALIZAR VIAJES MISIONERAS, CULTO, EVANGELIZACIÓN EN LA CASA, EN LA CALLE Y A NIVEL NACIONAL E INTERNACIONAL.	LIDIA GUILLERMO	681220
E/2022-17909	31/3/22	IGLESIA PENTECOSTAL REY DE REYES IPRR	UNA IGLESIA SIN FINES DE LUCRO, SERVICIO SOCIAL, RELIGIOSOS Y COMUNITARIOS CON EL PROPÓSITO DE ADORAR PRIMERO A JEHOVÁ, DIOS DE LOS EJÉRCITOS, A JESUCRISTO SU HIJO.	OSIRIS LEBRON, DULCE DE LOS SANTOS SUERO	680635
E/2022-18455	31/3/22	IGLESIA RESTAURACION Y AVIVAMIENTO CRISTO VIVE, IRACV	SIN FINES DE CULTOS Y OBRAS SOCIALES,, CAMPAÑAS, EVAGELIZACION Y ESTUDIOS BIBLICOS	JOSEFA HERNANDEZ DE LAURENCIO	680568
E/2022-17886	29/3/22	IGLESIA TRANSFORMACION MINISTERIOS DEL REINO	ENTIDAD SIN FINES DE LUCRO DEDICADA A PROMOVER Y PREDICAR EL EVANGELIO.	NELSON ERNESTO MARTINEZ GARCIA	680106
E/2022-19083	4/4/22	IGLESIA UN AMOR, AMAR, CRECER, SERVIR	SIN FINES DE LUCRO, PREDICAR LA PALABRA.	MIGUEL ANGEL LUGO RICHARD	681068
E/2022-19210	5/4/22	IMAGIC PICTURES	PRODUCCION DE OBRAS CINEMATOGRAFICAS DE LARGOMETRAJES DOMINICANOS.	JUAN EMMANUEL PAULINO JIMENEZ, FELIX RENE CAPELLAN ESPINAL	681176
E/2022-19223	5/4/22	IMAGINARIA CRAFT STUDIO	EMPRESA DEDICADA A LA CONFECCIÓN DE ARTÍCULOS HECHOS A MANO DESDE PAPELERÍA, PIEZAS A BASE DE TELA, PERSONALIZACIÓN DE OBJETOS, REGALOS ARTESANALES.	DHALIA GARCIA SANCHEZ	681183
E/2022-18381	4/4/22	IMEDIAZIP	BRINDAR SERVICIOS Y PRODUCTOS RELACIONADOS CON TECNOLOGÍA DE LA INFORMACIÓN Y COMUNICACIONES.	ISAAC BÁEZ PÉREZ	681083

[210] EXP.	[220] SOL. FECHA	[510] ACTIVIDAD	[730] SOLICITANTE	[111] REGISTRO
E/2022-16918	28/3/22	IMPERMEABILIZANTES Y SERVICIOS C & Y MARIANO	APLICAR IMPERMEABILIZANTES A TECHOS, PISOS Y PAREDES Y SERVICIOS DE ALBAÑILERÍA, VARILLAJE, PINTURA, CONSTRUCCIÓN EN GENERAL DE OBRAS CIVILES	CARLOS MARIANO 679734
E/2022-17361	31/3/22	IMPEX FRUIT CHOROTEGA DOMINICANA	COMPRAS Y VENTAS DE PROPIEDADES INMOBILIARIAS, DESARROLLO DE PROYECTOS DE VIVIENDAS, TURÍSTICOS E INDUSTRIALES, TODO TIPO DE INVERSIÓN INMOBILIARIAS	IMPEX FRUIT QUINIENTOS SEIS, S.A 680586
E/2022-17755	29/3/22	IMPLANDES, IMPLANTES Y DESCARTABLES DOMINICANOS	VENTAS Y SUMINISTROS DE IMPLANTES Y DESCARTABLES, VENTAS DE EQUIPOS MEDICOS, ALQUILER DE EQUIPOS MEDICOS.	EMMANUEL YRANGER OLIVERO RAMIREZ 680012
E/2022-18466	31/3/22	IMPORTADORA DE REPUESTOS USADOS AMIR IMPORT	IMPORTACION, COMPRA Y VENTA DE VEHICULOS Y DE TODO TIPOS DE PIEZAS.	IMPORTADORA DE RESPUESTOS USADOS AMIR IMPORT, S.R.L. 680660
E/2022-17215	25/3/22	IMPORTADORA DE GOMAS EL CHICO	SE DEDICA A LA IMPORTACION Y VENTA DE GOMAS NUEVAS Y USADAS.	WIL JHONNY TAVAREZ QUIROZ 679579
E/2022-16795	28/3/22	IMPORTADORA ONE MALL	COMPRA, VENTA E IMPORTACION DE TODO TIPO DE ROPAS, ELECTRODOMESTICOS, ARTICULOS DEL HOGAR, MUEBLES, SILLAS, MESA, ZAPATOS, JUEGOS DE NIÑOS, ACCESORIOS PARA DAMAS.	YUSHEN ZHENG 679844
E/2022-18814	1/4/22	IMPORTADORA RAYMIKUNA	IMPORTACION, PRODUCCION, EXPORTACION, DISTRIBUCION Y COMERCIALIZACION AL POR MAYOR Y AL DETALLE DE TODO TIPO DE PRODUCTOS AGRICOLAS, LACTEOS.	PASCUAL BIENVENIDO ORTIZ MELO 680863
E/2022-17724	30/3/22	IMPORTADORA ROSA & ROSA	IMPORTACION, VENTA Y DISTRIBUCION DE VEHICULOS, BEBIDAS ALCOHOLICAS Y PRODUCTOS DIVERSOS TALES COMO: PIEZAS DE VEHICULOS, PRODUCTOS COMESTIBLES Y DEL HOGAR.	LUIS MIGUEL ROSA HERNANDEZ 680307
E/2022-17580	28/3/22	IMPORTADORA Z5	IMPORTACION, EXPORTACION, COMPRA, VENTA Y DISTRIBUCION DE RELOJES Y ACCESORIOS, PRENDAS, ZAPATOS, FANTASIA Y ENVASES PLASTICOS EN GENERAL, SISTEMAS DE SEGURIDAD,	JUNJIE MO CEN 679886
E/2022-16486	29/3/22	IMR IMPORTACIONES DEL CARIBE	SUMINISTRO, VENTA E IMPORTACIÓN DE AIRES ACONDICIONADOS, VENTILACIÓN Y REFRIGERACIÓN.	MIGUEL AMIRCAL RODRÍGUEZ MORLA 680181
E/2022-17685	29/3/22	IN PASTA	VENTAS DE ALIMENTOS COCINADOS, PASTAS PREPARADAS, PIZZAS, SALSAS PARA PASTAS, LASAÑAS, HOTDOG, HAMBURGUESAS, SÁNDWICH, REFRESCOS Y JUGOS.	GLENDA TERESA CASTELLANOS CORDERO 679985
E/2022-17146	25/3/22	IN THE ROUTE TOURS	PROVEER SERVICIOS DE TOURS, RESORTS Y ALOJAMIENTO EN HOTELES PARA EVENTOS, NEGOCIOS O VACACIONES A NIVEL NACIONAL DE FORMA SEGURA Y CONFIABLE.	IVETTE ESTEFANY CABRAL OGANDO 679532
E/2022-18217	30/3/22	INALGARO	LA SOCIEDAD TENDRÁ COMO OBJETO PRINCIPAL SER TENEDORA DE PROPIEDADES INMOBILIARIAS TALES COMO, SOLARES, VILLAS, APARTAMENTOS, LOCALES COMERCIALES.	CARLOS ALEJANDRO BUCHER ABATE 680373
E/2022-19166	4/4/22	INDIAN FOOD PALACE	SERVICIO DE RESTAURANTE, COMIDA EMPRESARIAL, IMPORTACION Y VENTAS DE ARTICULOS INDUSTRIAL Y DE ALIMENTOS.	ALIAKBAR HUSAIN VOHRA 681153
E/2022-17183	30/3/22	INDUSTRIA CAPILAR DC BY CLEMENT LIVE	FABRICACIÓN, DISTRIBUCIÓN Y VENTA DE PRODUCTOS DE BELLEZA PARA EL PELO.	YORYI BENJAMIN ROMERO PAYAN 680352
E/2022-17867	29/3/22	INDUSTRIAS AGENOR	PRODUCCIÓN DE AGUA PARA EL CONSUMO HUMANO.	INDUSTRIA AGENOR 680807
E/2022-17508	28/3/22	INDUSTRIAS BARRANCOLÍ	FABRICACIÓN Y COMERCIALIZACIÓN DE MUEBLES, CAMAS Y REPISAS.	JOSE RAFAEL FERNANDEZ ROMERO 679826
E/2022-17125	25/3/22	INESS RIC	SERVICIOS DE DESLINDES, NIVELACIONES, AGRIMENSURA, IMPORTACION Y EXPORTACION DE EQUIPOS TOPOGRAFICOS, REFUNDICION, TASACIONES, SANEAMIENTOS.	RICMAURI MARTINEZ ESTEVEZ 679621
E/2022-10945	25/2/22	INETAB KAUBECK	IMPORTACION, EXPORTACION, COMPRA, VENTA Y PROCESAMIENTO DE TABACO EN TODAS SUS VARIETADES.	UNIVERSAL LEAF TOBACCO COMPANY, INC., INETAB-KAUBECK, S.R.L. 679256
E/2022-17010	24/3/22	INGENIERIA Y CONSTRUCCIONES MORANCA	SERVICIOS DE INGENIERÍA, ARQUITECTURA Y CONSTRUCCIÓN. CONSULTORÍA, DISEÑO Y SUPERVISIÓN. DESARROLLO, PROMOCIÓN Y EJECUCIÓN DE PROYECTOS INMOBILIARIOS.	INGENIERIA Y CONSTRUCCIONES MORANCA, S.R.L. 680077
E/2022-17457	29/3/22	INGENIERÍA Y SERVICIOS DE INTERNET PREMIUM INSERINETP	BRINDAR SERVICIOS DE TELECOMUNICACIONES, ASÍ COMO VENTA AL POR MAYOR Y AL DETALLE DE EQUIPOS TECNOLÓGICOS Y DE COMPUTADORAS.	MELVIN ROBIU MARTINEZ 679972
E/2022-16716	5/4/22	INGENIO MUJER DOMINICANA GHG	ASESORIA Y FORMACION EN NEGOCIOS Y MARKETING	GENOVEVA HERRERA GÓMEZ 681204
E/2022-19246	5/4/22	INGRID FASHION M.A	VENTA DE PRENDAS DE VESTIR.	INGRID SEYDA MERAN ALCANTARA 681214
E/2022-17093	28/3/22	INMOBILIARIA ECOLOGICA ARCA ACTIVA RD	VENTA, COMPRA Y ALQUILER DE MUEBLES E INMUEBLES, ASESORÍA EN MATERIA INMOBILIARIA, ADMINISTRACIÓN DE PROPIEDADES INMOBILIARIAS.	DANIELA ESTEFANY BAEZ AQUINO 679714
E/2022-18238	30/3/22	INMOBILIARIA HPP	ADMINISTRADORA Y/O PROPIETARIA DE SOLARES, OFICIAS COMERCIALES, APARTAMENTOS, CASAS	EDWARD ELIAS HIDALGO PÉREZ 680390
E/2022-18808	5/4/22	INMOBILIARIA IJ BONNELLY PORTALATIN	VENTA, ALQUILER Y ADMINISTRACIÓN DE TODO TIPO DE PROPIEDADES INMOBILIARIAS, ASÍ COMO TODA ACTIVIDAD RELACIONADA CON INMOBILIARIAS Y CUALQUIER OTRA OPERACIÓN RELACIONADA CON LA MISMA	INGRID JULISSA BONNELLY PORTALATIN 681161
E/2022-17613	28/3/22	INMOBILIARIA LA CORTESANA	COMERCIALIZACIÓN Y ADMINISTRACIÓN DE BIENES INMUEBLES	INMOBILIARIA LA CORTESANA, S.R.L. 679911
E/2021-68800	13/12/21	INMOBILIARIA LEONEL TAVERAS	SERVICIOS INMOBILIARIOS DIVERSOS, CONSTRUCCION Y VENTAS DE INMUEBLES, COMPRA Y VENTA DE TERRENOS, VENTA Y COMERCIALIZACION DE MATERIALES PARA LA CONSTRUCCION.	INMOBILIARIA LEONEL TAVERAS 680171
E/2022-19028	4/4/22	INMOBILIARIA MARCELL MONTISANO	ADMINISTRACION, ALQUILER, COMPRA Y VENTA DE INMUEBLES	MARCELL AIMEE MONTOSANO MELENDEZ 681048
E/2022-13794	1/4/22	INMOBILIARIA NORESTE LANIERS	COMPRA Y VENTA DE INMUEBLES, CONSTRUCCIÓN DE INMUEBLES, REPARACIÓN, REGISTRO, TRABAJOS DE AGRIMENSURA, SANEAMIENTOS, DESLINDES, REPLANTEACIÓN.	LANIERS DE LOS SANTOS MOLINA PEREZ 680884
E/2021-68560	10/12/21	INMOBILIARIA ORIENTAL DEL CARIBE	SERVICIOS INMOBILIARIOS POR CUENTA PROPIA, CON BIENES PROPIOS O ARRENDADOS N.C.P. SERVICIOS DE ASESORAMIENTO, DIRECCION Y GESTION EMPRESARIAL. N. C. P.	INMOBILIARIA ORIENTAL DEL CARIBE, S.R.L 681173
E/2022-17162	25/3/22	INMOBILIARIA PUNTA DE LANZA	SERVICIOS INMOBILIARIOS, VENTAS Y ALQUILERES DE APARTAMENTOS, SERVICIOS DE CONSTRUCCIÓN.	JOSE ANTONIO MARTINEZ MORENO 679856
E/2022-18150	31/3/22	INMOBILIARIA SIBILLA	ENTIDAD QUE SE DEDICARÁ A COMPRAR, VENDER, CONSTRUIR, ALQUILAR, GESTIONAR Y COMERCIALIZAR TODO TIPO DE NEGOCIOS INMOBILIARIOS.	UGO TOZZI 680633
E/2022-18057	30/3/22	INMOBILIARIA TAVAREZ G.	PRESTACION DE SERVICIOS DE BIENES RAÍCES.	ARISBEL TAVAREZ GUTIERREZ 680232
E/2022-17538	28/3/22	INOVER	PRESTAMOS PARA VEHÍCULOS Y PRESTAMOS CON GARANTÍA HIPOTECARIA	FRANK FELIX INOA REYNOSO 679847
E/2022-12861	7/3/22	INSARI CORREDORES DE SEGUROS	SERVICIO DE CORRETAJE EN GENERAL.	INDHIRA ISABEL SANTOS RICHIEZ 680804
E/2022-17914	29/3/22	INSTACART	EL CUAL SERÁ UTILIZADO EN UNA EMPRESA COMERCIAL QUE SE DEDICARÁ A REALIZAR DELIVERYS DE COMIDA.	ROSA YOANY LUGO REYES 680139
E/2022-17377	28/3/22	INSTALACIONES ELECTRICAS Y SANITARIAS INELSA	SERVICIO DE INSTALACIONES ELÉCTRICAS Y SANITARIAS, CONSTRUCCIÓN DE PANELES ELÉCTRICOS, VENTA Y DISTRIBUCIÓN DE MATERIALES ELÉCTRICOS, SANITARIOS E HIDROSANITARIO.	DONALD LUGO DIAZ 679748
E/2022-12092	3/3/22	INSTITUTO PROYECTO UNIDOS	ENTIDAD SIN FINES DE LUCRO DEDICADA A OFRECER CURSOS TÉCNICOS, CONTABILIDAD, INGLÉS, EMPRENDEDURISMO, SERVICIO AL CLIENTE, CAJERO BANCARIO, CAMARERO.	PROYECTO UNIDAD NACIONAL INTERNACIONAL DOMINICANOS SOLIDARIOS (UNIDOS) 679772
E/2022-18766	1/4/22	INSTYLE EVENTS	NOMBRAR UNA SOCIEDAD COMERCIAL, CUYO OBJETO SOCIAL SERÁ LA ACTIVIDAD DE SERVICIOS TURÍSTICOS, TALES COMO EXCURSIONES, VENTA DE TOURS TURÍSTICOS Y SERVICIOS DE TRANSPORTE.	HELGA MAYER 680901
E/2022-18091	31/3/22	INTITUTO DE CAPACITACION TECNICA LABORAL, INDECATEL	TODOS LOS QUE TIENE QUE VER CON SERVICIO DE LA EDUCACIÓN TÉCNICO LABORAL Y EDUCACIÓN DE PERSONAS ESPECIALES, EDUCACIÓN DE NIÑOS JÓVENES Y ADULTOS.	RAMIRO MARTIN PEÑA NUÑEZ, LUCAS RAFAEL APONTE GUZMAN 680583
E/2022-18734	1/4/22	INTIZAR	SERVICIOS DE REMOVIMIENTO Y ACONDICIONAMIENTO DE TERRENOS PARA FINES DE CONSTRUCCION. TODO TIPO DE INVERSION A NIVEL GENERAL.	NICOLE PERALTA TATIS 680802
E/2022-17536	28/3/22	INVERINOA	SERVICIOS DE PRESTAMOS PARA VEHÍCULOS Y PRESTAMOS CON GARANTÍA HIPOTECARIA	FRANK FELIX INOA REYNOSO 679848
E/2022-17614	28/3/22	INVERSIONES AESR	SERVICIOS DE PRESTAMOS CON FACILIDAD DE PAGOS DIARIOS Y SEMANALES	DIANA CRISMERY SICAR 679902
E/2022-11544	25/3/22	INVERSIONES ALCANTARA PERALTA	SERVICIOS DE CONSTRUCCIÓN EN GENERAL, BIENES RAÍCES, VENTA Y ALQUILERES DE INMUEBLES, ADMINISTRACIÓN DE INMUEBLES, VENTA DE ARTÍCULOS PARA LA CONSTRUCCIÓN.	LUCIA PERALTA ALVAREZ DE ALCANTARA 679658
E/2022-17002	24/3/22	INVERSIONES CABRERA POLANCO	DIVERSOS NEGOCIOS RELATIVOS A BIENES RAÍCES, TALES COMO VENTA Y COMPRA DE BIENES INMUEBLES Y ADMINISTRACION DE PROPIEDADES INMOBILIARIAS.	DIONISIA POLANCO, RAMON CABRERA POLANCO, BIENVENIDO CABRERA POLANCO, ISABEL CABRERA POLANCO 679493
E/2022-17839	30/3/22	INVERSIONES E INMOBILIRIA ABREU.MOTA	COMPRA Y VENTA DE INMUEBLES, PROPIEDADES, ORO. PRESTAMOS PERSONALES Y EMPRESARIALES, PRESTAMOS HIPOTECARIOS, HIPOTECAS. COMPRA Y VENTA DE VEHÍCULOS.	MANUEL ISIDRO ABREU MOTA 680276
E/2022-19075	4/4/22	INVERSIONES ENIUM	LA SOCIEDAD TIENE POR OBJETO LA IMPORTACIÓN, EXPORTACIÓN, COMERCIALIZACIÓN Y DISTRIBUCIÓN DE PIEZAS DE AUTOS, MOTOS Y CUALQUIER TIPO DE TRANSPORTE.	INVERSIONES ENIUM, S.R.L 681062
E/2022-12828	28/3/22	INVERSIONES ESPINOZISM ESPINOZA	COMPRA, VENTA Y ALQUILER DE PROPIEDADES INMOBILIARIAS, CONSTRUCCIÓN DE EDIFICACIONES, ADMINISTRACIÓN DE PROPIEDADES INMOBILIARIAS, ADMINISTRACIÓN DE CONDOMINIOS.	OLIBER SANTANA ESPINOZA 679731
E/2022-17515	29/3/22	INVERSIONES GRACHACA	DEDICADA A INVERSIONES DIVERSAS RELACIONADAS CON LA GASTRONOMÍA Y EL NEGOCIO INMOBILIARIO RELACIONADO A ESTA, ABARCANDO RESTAURANTES.	SAMBA BERNARD CHARLIER 680036
E/2022-18036	30/3/22	INVERSIONES HERSAN L/A	LA INVERSION, DESARROLLO, CONSTRUCCION, OPERACION Y PROMOCION DE PROYECTOS TURISTICOS; PUDIENDOSE ACOGER A LOS BENEFICIOS DE LA LEY 158-01 Y SUS MODIFICACIONES.	INVERSIONES HERSAN L/A, S.R.L. 680226
E/2022-18220	1/4/22	INVERSIONES HNOS. CARIAS	SERVICIOS DE PRÉSTAMOS, FINANCIAMIENTOS DE VEHÍCULOS E INVERSIONES MOBILIARIAS E INMOBILIARIAS.	SIMÓN ALEXANDERS CASTILLO ARIAS 680887
E/2022-18054	30/3/22	INVERSIONES I3L	SERVICIOS DE PRESTAMOS, FINANCIAMIENTOS Y BIENES RAÍCES.	LAURA CRISTINA ACOSTA DE ACERO 680248

[210] EXP.	[220] SOL. FECHA	[561] NOMBRE COMERCIAL	[510] ACTIVIDAD	[730] SOLICITANTE	[111] REGISTRO
E/2022-16455	31/3/22	INVERSIONES JAMAZY	PRÉSTAMOS DE MENOR CUANTÍA PARA SOLUCIONES PERSONALES Y MICROEMPRESAS, GESTIÓN DE COBROS, PROYECTOS DE INVERSIÓN INMOBILIARIOS, ALQUILERES Y ARRENDAMIENTOS.	ZULEIKA SANTO MEJIA	680536
E/2022-16144	22/3/22	INVERSIONES JIMÉNEZ MELO	SERVICIOS DE TODO TIPO PRESTAMOS SOBRE GARANTÍA DE INVERSIONES, INCLUYENDO HIPOTECARIOS Y PERSONALES.	ARIDIO JIMENEZ MELO	678779
E/2022-15610	31/3/22	INVERSIONES JPEÑA & SERVICIOS	VENTAS DE PROVISIONES DE ALIMENTOS, COMPRA, VENTA, REPUESTO E IMPORTACIONES DE MOTORES; SERVICIO DE INVERSIONES FINANCIERA.	DANIEL RAMON PEÑA	680645
E/2022-18752	4/4/22	INVERSIONES JR FLORES	SERVICIOS DE FINANCIAMIENTOS E INVERSIONES, IMPORTACIONES, COMPRA Y VENTA DE VEHÍCULOS NUEVOS Y USADOS.	JANFRI RAMON FLORES ABREU	681144
E/2022-6753	29/3/22	INVERSIONES KANDEL	ADQUISICIÓN DE PROPIEDADES INMOBILIARIAS, CONSTRUIDAS O NO, MEDIANTE APORTACION SOCIAL, COMPRA, PERMUTA O CUALQUIER OTRA FORMA.	INVERSIONES PHOTINIA, S.R.L.	680029
E/2022-18380	31/3/22	INVERSIONES LA 15	DESARROLLO DE NEGOCIOS E INVERSIONES FINANCIERAS, COMPRA Y VENTA DE DIVISAS, ESTABLECIMIENTO Y OPERACIÓN DE AGENCIAS DE CAMBIO DE DIVISAS, ENVÍOS DOMÉSTICOS E INTERNACIONALES.	MAIKER EDEN MEDINA REYNOSO	680486
E/2022-18326	31/3/22	INVERSIONES LA FONTANICA	COMPRA, VENTA, ARRENDAMIENTO, ADMINISTRACIÓN, DESARROLLO, FINANCIAMIENTO Y CONSTRUCCIÓN DE BIENES INMUEBLES SEAN ESTOS URBANOS O RURALES COMERCIALES.	INVERSIONES LA FONTANICA, S.R.L.	680454
E/2022-15421	31/3/22	INVERSIONES MPAFE & ASOCIADOS	COMPRA Y VENTA, IMPORTACIÓN Y EXPORTACIÓN DE BEBIDAS, GASEOSAS Y ALIMENTOS EN GENERAL.	RAUDYS LEONARDO FERNÁNDEZ RODRIGUEZ, RAFAEL PACHE MEJÍA	680483
E/2022-18478	31/3/22	INVERSIONES NAUTICA FFEF	SOCIEDAD DE INVERSIÓN Y BIENES RAÍCES.	FRANCISCO FELIX FELIX	680591
E/2021-50339	29/3/22	INVERSIONES PERKAMI	PROMOVER Y DESARROLLAR PROYECTOS DE VIVIENDAS O NEGOCIOS DE INVERSIÓN, TÍTULOS, VALORES, CRÉDITOS, COMERCIALIZACIÓN, ADMINISTRACIÓN DE BIENES RAÍCES.	PPAS EDWINSON RODRIGUEZ DE LA CRUZ	680128
E/2022-18228	30/3/22	INVERSIONES POUERIEI CEDANO	IMPORTACIÓN, EXPORTACIÓN Y VENTA DE PRENDAS DE VESTIR, JUEGUETERIA, COMPRA, VENTA Y RENTA DE VEHÍCULOS DE MOTOR, INMOBILIARIA, COMPRA Y VENTA DE TERRENOS.	FRANK AMABLE POUERIEI CEDANO	680392
E/2022-17277	29/3/22	INVERSIONES PUNTUALES CREDIBAEZ Y FAMILIA	SERVICIOS DE PRESTAMOS DE MENOR CUANTIA, PRESTAMOS PERSONALES, MICROCREDITOS, FINANCIAMIENTO DE VEHÍCULOS, PRESTAMOS CON GARANTÍA.	SONNY WELMER ROSARIO BAEZ	680020
E/2022-11029	30/3/22	INVERSIONES QUISQUEYA ALS	COMPRA, VENTA DE BIENES INMUEBLES, DISEÑO Y CONSTRUCCIÓN DE PROYECTOS Y VIVIENDAS, ADMINISTRACIÓN DE PROPIEDADES, PRESTAMOS, FINANCIAMIENTOS.	ABEL LACHAPPELLE RUIZ	680338
E/2022-18710	1/4/22	INVERSIONES RAMIREZ DYLD	PRESTAMOS PERSONALES, PRESTAMOS CON GARANTIA, FINANCIAMIENTO DE VEHICULO.	MARINO ANTONIO RAMIREZ NUÑEZ	680789
E/2022-16138	23/3/22	INVERSIONES SANCHPER & ASOCIADOS	ESPECIALISTA EN SERVICIOS ADMINISTRATIVO Y FINANCIEROS AUDITORIA FISCAL Y FINANCIERA. GESTIONES ADUANALES E IMPOSITIVA.	AMANDA ARIANEE SANCHEZ PEREZ	679065
E/2021-59108	17/3/22	INVERSIONES TORIAN	FABRICACIÓN, ALMACENAMIENTO, FABRICACIÓN, COMPRA, VENTA. IMPORTACIÓN, EXPORTACIÓN, ROPA INCLUIDOS PANTALONES. CAMISAS, MOCHILAS, SABANAS, TOALLAS, MEDIAS.	ROGER ALBERTO MENDEZ SANTANA, INVERSIONES TORIAN SRL	680073
E/2022-13936	30/3/22	INVERSIONES VALCAM	COMPRA, VENTA Y DISTRIBUCIÓN DE PRODUCTOS ALIMENTICIOS PARA EL CONSUMO HUMANO TALES COMO FRUTAS, VEGETALES, CARNES Y GRANERIA.	MARISOL CASANOVAS CONTRERAS	680331
E/2022-18887	4/4/22	INVERSIONES VIZDALGO	CONSTRUCCIÓN, VENTA DE LOCALES Y APARTAMENTOS, BIENES RAÍCES Y AFINES.	SANTO LEONICIO VIZCAINO GONZALEZ	680910
E/2022-17188	28/3/22	INVERSIONES YOSMERY	VENTA AL POR MAYOR Y DETALLE DE PROVISIONES (VENTA DE MERCANCIAS COMO ALIMENTOS Y BEBIDAS, LIMPIEZA, PLASTICOS Y CUIDADO PERSONAL).	INVERSIONES YOSMERY	680800
E/2022-16813	25/3/22	INVERSETIA	ASESORÍA EN INVERSIONES, IMPLEMENTACIÓN DE PLANES DE INVERSIÓN, SERVICIOS DE EDUCACIÓN FINANCIERA, ASESORÍA FINANCIERA, ASESORÍA EN LOS MERCADOS BURSÁTILES	JULIA ESPERANZA SABINO MOLINA	679643
E/2022-10004	25/3/22	INVESTMENTS YU. GLIUNIE	SERVICIO, COMERCIO, IMPORTACION, REPRESENTACION Y CONCESIONARIO DE MARCAS DE PARTES DE VEHICULOS, REPUESTOS,PIEZAS Y ACCESORIOS DE VEHICULOS Y VENTA DE COMIDA RAPIDA.	GUILIAN LIU YU	679675
E/2022-14999	30/3/22	ISABEL STOP AND SHOP	VENTA DE PRODUCTOS ARTESANALES DOMINICANOS TALES COMO, CUADROS PINTADOS A MANO, FIGURAS DE MADERA TALLADA, FIGURAS DE BARRO, FIGURAS DE PIEDRAS PRECIOSAS.	RAFAEL HERNANDEZ ZAPATA	680387
E/2022-11839	30/3/22	ISPEAKENGLISH BY PEDRO MENA	ENSEÑANZA DE IDIOMAS.	PEDRO MENA ARIAS	680339
E/2022-18367	1/4/22	J H F CONSULTING SERVICES	SERVICIOS DE ASESORÍA, IMPLEMENTACIÓN, CAPACITACIÓN Y ENTRENAMIENTO DE LOS SIGUIENTES CONTROLES PARA LA BUENAS PRÁCTICAS DE MANO FACTURA AHCCP.	VARES YANET TAVERAS SUAREZ	680672
E/2022-18137	30/3/22	J&E AUTO MOVIL	IMPORTACION, COMPRA Y VENTAS DE VEHICULOS.	J & E AUTO MOVIL, S.R.L	680301
E/2022-18580	1/4/22	J. A. VÍA TERRA	SERVICIOS DE TRANSPORTE DE PASAJEROS VÍA TERRESTRE, TRANSPORTE EJECUTIVO DE EMPLEADOS PARA EMPRESAS, SERVICIO DE TAXI A NIVEL NACIONAL.	JANIA ALTAGRACIA ALMONTE ALMONTE	680674
E/2021-68490	22/3/22	J.C.L. SANTANA	VENTA, COMERCIALIZACION Y DISTRIBUCION DE ALIMENTOS DE PRIMERA NECESIDAD.	JUAN ISIDRO SANTANA ALBURQUERQUE	678776
E/2022-17979	29/3/22	JAISAC CORP RD	IMPORTACIÓN, EXPORTACIÓN, COMERCIALIZACIÓN Y DISTRIBUCIÓN DE PRODUCTOS COSMÉTICOS Y DE HIGIENE PERSONAL.	JAIME ZEITOUNI SERFATY, MARC OLIVIER JESSIER	680199
E/2022-16871	24/3/22	JANETTI BRIDAL BOUTIQUE JBB	ALQUILER DE TRAJES PARA NOVIAS, ALQUILER DE TRAJES PARA DAMAS Y CABALLEROS PARA TODA OCASIÓN, COMPRA Y VENTA DE ROPAS, CALZADOS, ACCESORIOS PARA DAMAS Y CABALLEROS.	JANET ALTAGRACIA PACHECO SAIZ	680015
E/2022-17305	25/3/22	JAQUEZ GONZALEZ CONSTRUCTORA	CONSTRUCCIÓN, REPARACIÓN, MANTENIMIENTO, ACONDICIONAMIENTO DE EDIFICIOS Y OBRAS CIVILES E INSTALACIONES Y REPARACIONES ELÉCTRICAS.	AMAURY FRANCISCO GONZALEZ MOTA, FLAVIO ENRIQUE JAQUEZ MARIÑEZ	679684
E/2022-11870	4/4/22	JARVISV GROUP	ASESORIA LEGAL, IMPUESTOS, FINANCIERA Y CONSULTORIA EMPRESARIAL	ALMA TERESA DE LA ALTAGRACIA VASQUEZ UBIERA	681109
E/2022-17711	29/3/22	JASUA SERVICE	ASESORIA, VENTAS Y SERVICIOS ELECTROMECANICOS PARA EMPRESAS NACIONALES E INTERNACIONALES.	SUANYR EUGENIO JIMENEZ CRUZ, JASUA SERVICE, S.R.L.	680254
E/2022-17364	29/3/22	JAY VIVERO	COMPRA, VENTA, IMPORTACIÓN Y EXPORTACIÓN DE FLORES Y PLANTAS.	PAOLA MASSIEL PAULINO, GILBERT HENRIQUEZ MARIZAN	680122
E/2022-17331	28/3/22	JBZ FOODS	IMPORTACIÓN, EXPORTACIÓN, COMERCIALIZACIÓN, VENTA, DISTRIBUCIÓN Y PROCESAMIENTO DE ALIMENTOS PARA HUMANOS.	JOSE ENRIQUE ZAPATA PEGUERO	679696
E/2022-17632	1/4/22	JD DOMINICAN FARM	CUIDADO Y CRIANZA DE AVES DE GRANJA - COMPRA Y VENTA DE AVES DE REPRODUCCIÓN - PARQUE ZOOLOGICO EDUCATIVO*	JOAQUÍN ALBERTO DIAZ GRULLÓN, PAMELY UREÑA GUZMAN	680856
E/2022-13245	8/3/22	JDLL INVESTMENTS	SOCIEDAD DE INVERSIONES, DESARROLLO, COMERCIALIZACIÓN, Y ADMINISTRACIÓN DE PROYECTOS INMOBILIARIOS TURÍSTICOS.	LUIS DANIEL GONZALEZ GARCIA	676413
E/2022-18612	1/4/22	JEAN NICOT CIGARS	FABRICACIÓN Y DISTRIBUCIÓN DE CIGARROS DE ALTA CALIDAD.	WINSTON ALEXANDER CAPELLAN FERNANDEZ	680715
E/2022-17345	28/3/22	JEFRAM RECORDS	SELLO DISCOGRÁFICO, MANEJO ARTÍSTICO, DISTRIBUCIÓN DE MÚSICA, CONCIERTOS, GIRAS. VIÁTICOS DE DICHO ARTISTA, PAGOS DE VUELO, ROPA.	JORGE FERNANDO LOPEZ	679716
E/2022-19214	5/4/22	JEKS	SERVICIO DE FOTOGRAFÍAS Y VIDEO EN GENERAL	SIMON ANDRES FERNANDEZ BRUGAL	681180
E/2022-19237	5/4/22	JENNY SAREM NATURAL COSMETIC	FABRICACION Y VENTAS DE PRODUCTOS DE BELLEZA.	JENNY ESTHER DUVAL RECIO	681205
E/2022-18905	4/4/22	JENNYBILIDAD CONTADORES	SERVICIOS DE CONTABILIDAD, ASESORÍA Y AUDITORIA EN GENERAL.	JENNY CAROLINA ORTIZ GARCIA DE GUZMAN	680917
E/2022-17999	30/3/22	JES MASTER CLEANING	SERVICIOS DE MANTENIMIENTO Y LIMPIEZA PROFESIONAL CORPORATIVOS, EDIFICIOS Y APARTAMENTOS.	MYRLANDE JOSEPH	680663
E/2022-18843	1/4/22	JESH SECURITY	SERVICIOS DE VIGILANCIA, SEGURIDAD, TRANSPORTE DE VALORES; COMPRA Y VENTA DE EQUIPOS DE SEGURIDAD.	RAMON AMAURY S HERNANDEZ DE LA CRUZ	680888
E/2022-18366	31/3/22	JEZ AUTO IMPORT	IMPORTACION, COMPRA Y VENTA DE VEHICULOS NUEVOS Y USADOS.	ROBERT EMMANUEL PEÑA VARGAS	680480
E/2021-70537	23/3/22	JHON J.E.P.G. HOME SOLUTIONS	INSTALACIÓN DE AIRES, ABANICOS Y LÁMPARAS EN HOGARES Y OFICINAS; TAPICERÍA Y EBANISTERÍA DE MUEBLES DE HOGAR Y OFICINA, DECORACIONES Y MANTENIMIENTO DE VIVIENDAS.	JHONNY ENRIQUE GONZALEZ PAYANO, BLANCA IRIS VASQUEZ PAULINO	679019
E/2022-18578	4/4/22	JIG LOGISTICA	GESTIONES ADUANALES Y SERVICIO DE TRANSPORTE DE CARGA	JOAN ALEXANDER NUÑEZ CAMPUSANO	680980
E/2022-18850	1/4/22	JIN HUI CHEN CELULARES	VENTA Y REPARACIONES DE CELULARES Y ACCESORIOS.	JINHUI CHEN	680894
E/2021-10390	29/3/22	JJ URIBE MULTISERVICIOS	ACTIVIDADES: SERVICIOS DE ELECTRICIDAD EN GENERAL, CONSTRUCCIÓN CIVIL, ARQUITECTURA, IMPERMEABILIZANTES, SUPLIDORES DE MATERIAL GASTABLE DE OFICINA.	JOSE RAFEL URIBE BAEZ	680044
E/2022-19124	4/4/22	JJS ORGANIZATEYA	SERVICIOS DE TEGNOLOGÍA EN GENERAL.	JOSE LUIS JORGE SOSA	681112
E/2022-17007	31/3/22	JL ARIAS... TODO DEL AGRO	PRODUCCIÓN, EXPORTACIÓN E IMPORTACIÓN DE PRODUCTOS AGRÍCOLAS, MAQUINARIAS Y FERTILIZANTES.	JOSE LUIS ARIAS RUIZ	680665
E/2022-18239	30/3/22	JMJ SERVICIOS DE COLOCACIÓN Y TRANSPORTE DE CARGAS EN GENERAL	SERVICIOS DE TRANSPORTES Y COLOCACIÓN DE CONCRETO ARMADO	JOSE SANDOVAL TAVAREZ, MAYRA LUZ DE LA CRUZ TRINIDAD	680397
E/2022-12025	4/4/22	JMO IMPORTS	COMPRA Y VENTA DE TODO TIPO DE PIEZAS PARA VEHICULOS, REPUESTOS, IMPORTADOR, TALLER, IMPORTACION Y EXPORTACION DE LUBRICANTES.	VILMA MELISSA FRIAS PUJOLS, JOSE OMAR FRIAS PUJOLS	681118
E/2022-17113	25/3/22	J-MOBILES LINK	VENTA, REPARACIÓN Y COMERCIALIZACIÓN DE EQUIPOS DE COMUNICACIÓN Y DISPOSITIVOS ELECTRÓNICOS.	JORGE ADALBERTO HIRALDO SILVERIO	679521
E/2022-18693	1/4/22	JOAQUIN DIAZ, ABOGADOS & CONSULTORES E INMOBILIARIA	ASESORÍA Y CONSULTA JURÍDICA, COBRANZA, LITIGIOS, INVESTIGACIÓN JURÍDICA, ELABORACIÓN DE CONTRATOS, AUDITORIAS JURÍDICAS, COBROS COMPULSIVOS, DERECHO MERCANTIL.	FELIX MANUEL JOAQUIN DIAZ	680773

[210] EXP.	[220] SOL. FECHA	[510] ACTIVIDAD	[730] SOLICITANTE	[111] REGISTRO	
E/2022-18849	4/4/22	JOCEIMY BEAUTY CENTER	SERVICIOS DE DISEÑOS DE UÑAS ACRILICAS, PEDICURE, EXFOLIACION, MASAJE, CUIDADO FACIAL, LAVADO CORTE Y PENIADO DE PELO Y APLICACION DE QUIMICO	RUTH MARIA GONZALES CRUZ	681130
E/2022-16703	1/4/22	JOCONT DENTAL CLINIC	SERVICIOS DE CONSULTORIO ODONTOLOGICO	JOHN CARLOS CONTRERAS TAPIA	680748
E/2021-55793	4/4/22	JOHNSMART TECHNOLOGY	EXPORTACIÓN, IMPORTACIÓN, COMPRA, VENTA Y DISTRIBUCIÓN DE EQUIPOS ELECTRÓNICOS.	JONATHAN DIAZ VASQUEZ	681121
E/2022-18785	4/4/22	JOMIGSA BUY & SELL	COMPRA, VENTA DE EQUIPOS ELECTRÓNICOS.	JOSE MIGUEL GRULLON SALAS	680997
E/2022-15104	29/3/22	JOSMAÑEZ FOOD	VENTAS DE COMIDA CRUDA Y COCINADA.	RAMON DARIO NUÑEZ MESA	680090
E/2022-18969	4/4/22	JOSVER RESTAURANTE	DISTRIBUIR ALIMENTOS COCINADOS.	YUBELKIS FABIAN BELTRAN	680967
E/2022-17419	28/3/22	JOVENES UNIDOS POR LA CONTINUACION DEL CAMBIO	INSTITUCIÓN SIN FINES DE LUCRO, LA CUAL SE DEDICA A LA FORMACIÓN DE JÓVENES EN LAS DIFERENTES RAMAS DEL SABER POLÍTICO. IMPARTIR TALLERES DE LIDERAZGOS.	ANGELA MARIA ESCAÑO BALDERA DE UREÑA	679770
E/2022-16778	30/3/22	JR ARIAS TOURIST AGENCY	TOURS OPERADOR, AGENCIA DE VIAJE, VENTA DE BOLETOS AÉREOS, SEGURO DE VIAJES.	JUAN JOSÉ ARIAS RAMÍREZ	680280
E/2022-16835	25/3/22	JRC SOLUCIONES RODRÍGUEZ	SERVICIOS DE CONSTRUCCIÓN, IMPERMEABILIZACION DE TECHOS, VENTA, COMPRA Y SERVICIOS DE PINTURA Y COMPRA Y VENTA DE FRUTAS Y VEGETALES.	JEAN CARLOS RODRIGUEZ AQUINO	679535
E/2022-17269	28/3/22	JUAN Y CRISTIAN FRESCURA IMPORT AND EXPORT	EXPORTACIÓN E IMPORTACIÓN DE MARISCOS Y TODO TIPO DE ALIMENTOS CONGELADOS.	JUAN ANTONIO NOVA DICENT	679909
E/2022-15533	18/3/22	JUANCITO SPORT	SERVICIOS DE BANCAS DE APUESTAS DEPORTIVAS	JUANCITO SPORT, SRL	680509
E/2022-16082	21/3/22	JUBIE COSMETICS BEAUTY SUPPLY	DISTRIBUCIÓN DE PRODUCTOS COSMÉTICOS (CUIDADO PERSONAL Y ACCESORIOS PARA EL CUERPO Y CABELLO).	YORADI MORA NOBOA	680434
E/2022-19043	4/4/22	JUCAGUERO CONSTRUCCIONES METALICAS	SERVICIOS DE CONSTRUCCIONES METALICAS	YUSNIRKA MIGUELINA ROSI GONZALEZ DE SANCHEZ	681043
E/2022-18410	31/3/22	JULES PROPERTY INVESTMENTS	SERVICIOS DE NEGOCIOS INMOBILIARIOS Y BIENES RAÍCES EN GENERAL. COMPRA, VENTA, ALQUILER, MANEJO Y ADMINISTRACIÓN DE PROPIEDADES INMOBILIARIAS. CONSTRUCCIÓN DE CASAS.	LENET JULES, GUERLINE JULES	680530
E/2022-16920	31/3/22	JULIO RACING 64	COMPRA Y VENTA DE ASESORIOS DE MOTOR, MANTENIMIENTO Y REPARACIÓN DE MOTOR.	JULIO DANAUYS CASTILLO DIAZ	680540
E/2022-18383	31/3/22	JUNE'S BEAUTY SHOP	SERVICIOS DE LAVADO DE CABELLO, EXTENSIONES DE PELO, VENTA DE PRODUCTOS PARA EL PELO, ROPA, ACCESORIOS PARA DAMAS, CABALLEROS Y NIÑOS	KESLER XAVIER SAGET	680491
E/2022-17058	25/3/22	JUNIVABLA AGUERO H-103	SERVICIOS DE INVERSIONES, ADMINISTRACION DE APARTAMENTOS, VIVIENDAS, EDIFICIOS, TORRES, VENTAS, ALQUILER DE BIENES RAICES	JUAN IVAN BLANCO AGUERO	679507
E/2022-18541	31/3/22	JUNTA DE VECINOS LAS MERCEDES DE GUAYABO JVDG	REPRESENTAR A LOS ASOCIADOS Y A LA COMUNIDAD DE GUAYABO, TRABAJAR PARA LA ERRADICACION DE LA VIOLENCIA EN CONTRA DE LA MUJER E INTRAFAMILIAR. SIN FINES DE LUCRO.	ALFREDO MEDINA DE LOS SANTOS	680646
E/2022-17773	29/3/22	JUNTA DE VECINOS RENACIMIENTO II	ES UNA ORGANIZACIÓN COMUNITARIA DE CARÁCTER TERRITORIAL, REPRESENTATIVAS DE LAS PERSONAS QUE RESIDEN EN UN MISMO BARRIO, PROMOVER EL DESARROLLO DE LA COMUNIDAD.	ROSSEMARY JOHANNA BONIFACIO BAEZ	680030
E/2022-17382	28/3/22	JURUPA INVESTMENT	COMPRA DE BIENES RAÍCES, PROMOCIÓN Y DESARROLLO DE INVERSIONES EN EL PAÍS EN EL ÁREA DE COMERCIALIZACIÓN DE BIENES INMUEBLES E INVERSIÓN DE CAPITAL EN OTRAS COMPAÑÍAS A CAMBIO DE ACCIONES.	VICTOR MANUEL DIAZ GUERRA	679750
E/2022-19229	5/4/22	JUST BABY'S	VENTA DE ROPA, UTENSILIOS PARA BEBES, NIÑOS, NIÑAS, DE MATERNIDAD, ASÍ COMO REALIZAR ACTIVIDADES Y DESARROLLAR TEMAS REFERENTES AL EMBARAZO Y LACTANCIA.	BRUNITA PAYANO REYNOSO	681192
E/2022-18495	1/4/22	JVCOLEMB GROUP	COMERCIALIZACION, IMPORTACION Y EXPORTACION DE MERCANCIAS EN GENERAL TALES COMO: ROPAS, ZAPATOS, PRODUCTOS COMESTIBLES, ARTICULOS ELECTRONICOS, TECNOLOGICOS.	JESUS MANUEL VASQUEZ VALDEZ	680741
E/2022-18405	31/3/22	JW WELLHOME	SERVICIOS DE ADMINISTRACIÓN DE CONDOMINIOS, COMPRA, VENTA Y ALQUILERES DE INMUEBLES.	JESUS GERALDO MARTÍNEZ ALCÁNTARA, WILLIAM JOSÉ ABZUETA DOMINGUEZ	680521
E/2022-19255	5/4/22	K Y Q ELECTRIC	VENTA DE TODO TIPO DE DISPOSITIVOS Y MATERIALES ELÉCTRICOS, TALES COMO: CAJAS DE BREAKER, ROSETAS, ENCHUFES, INTERRUPTORES, INVERSORES, BATERÍAS Y AFINES.	KEDDY ALEXANDER SANCHEZ SANTANA	681240
E/2022-17475	28/3/22	KAIZEN CONSULTING GROUP	SERVICIOS DE CONSULTORÍAS COMERCIALES, PSICOLOGIA CLINICA, SEGUROS EN GENERAL, OUTSOURCING.	MARIA ARACELIS ABREU CABA	679799
E/2022-19029	4/4/22	KALCALA CONSULTING	SERVICIOS DE IGUALAS CONTABLES, AUDITORIA, RECLUTAMIENTO DE PERSONAL Y ASESORIA FINANCIERA.	KEILA ALCALA JOHNSON	681036
E/2022-17554	29/3/22	KALUCA'S BURGER	PREPARACIÓN, DISTRIBUCIÓN, IMPORTACIÓN Y VENTA AL POR MAYOR Y MENOR, DE HAMBURGUESAS Y CUALQUIER OTRO PRODUCTO DE ALIMENTACIÓN.	JEANCARLOS ALBERTO RAMIREZ MARCHENA	680132
E/2022-18190	30/3/22	KANBUMBO TOURS	SERVICIOS DE TRANSPORTE URBANO PERSONALIZADO Y SERVICIOS DE TRANSPORTE Y DISTRIBUCIÓN DE MERCANCIA PUERTA A PUERTA.	YARILISY GUERRERO RIJO	680355
E/2022-17883	29/3/22	KAREN ESPINAL SHIPPING	SERVICIOS DE TRANSPORTE EN TODO EL TERRITORIO NACIONAL.	CESAR AUGUSTO ESPINAL RAMIREZ	680115
E/2022-18661	4/4/22	KARTISTAS UNIDOS DOMINICANOS, KARTCLUB	FORMENTAR EL DEPORTE DEL KARTISMO, IMPORTACION DE EQUIPOS DE KARTISMO.	MAURO ANTONIO SANTOS LORA	681080
E/2022-13181	30/3/22	KEARTE	FOMENTACIÓN DEL ARTE A TRAVÉS DE CURSOS, TALLERES Y CLASES EXTRACURRICULARES DE ARTE, LAS CLASES QUE SERÁN IMPARTIDAS SERÁN DE; DIBUJO ARTÍSTICO, CLASES DE PINTURA.	KELLY DANIEL REYES ULLOA	680365
E/2022-18179	30/3/22	KEISI O	PRESENTACIONES Y REPRESENTACIONES ARTÍSTICA, COMPOSICION E INTERPRETACIÓN DE GÉNEROS MUSICALES.	KEISI LANDY DE LOS SANTOS OGANDO	680629
E/2022-18506	31/3/22	KEMAH BEAUTY SUPPLIES	IMPORTACIÓN, VENTA, COMERCIALIZACIÓN DE LOCIONES PARA EL CABELLO, JABONES, ACEITES ESENCIALES, COSMÉTICOS, ESMALTE DE UÑAS.	KECIA GASPARD	680619
E/2022-17097	28/3/22	KENCHIC	SERVICIOS DE ADMINISTRACIÓN, COMPRA, VENTA, PERMUTA, ALQUILER Y ARRENDAMIENTO DE PROPIEDADES INMOBILIARIAS	OSCAR JOSE ANTONIO IMBERT TESSON	679821
E/2022-18176	1/4/22	KEND RIMER	VENTAS DE PRODUCTOS PARA EL CUIDADO PERSONAL.	HAROLD KENDRY BAEZ RIMER	680762
E/2022-17844	30/3/22	KENICA KREATIEF	SERVICIO DE: AGENCIAS DE MARKETING, AGENCIAS DE RELACIONES PÚBLICAS, ASESORES DE CONTENIDO, AGENCIAS DIGITALES, SERVICIOS CREATIVOS.	KENIA CAROLINA FUENTES VIVAS	680413
E/2022-14944	1/4/22	KESSEN MULTISERVICES	IMPORTACIÓN, EXPORTACIÓN, COMPRA, DISTRIBUCIÓN Y VENTA DE PRODUCTOS ALIMENTICIOS AL POR MAYOR Y DETALLE.	RAPHAEL TONY	680836
E/2022-15538	29/3/22	KG SKIN CARE GARCIA	SERVICIOS DE BELLEZA INTEGRAL. TRATAMIENTOS CORPORALES, LIMPIEZA FACIAL Y TODO LOS RELACIONADO CON LA ESTÉTICA.	KEILA ANDREINA GARCIA	680056
E/2022-10956	28/3/22	KHAYR INVERSIONES	COMPRA Y VENTAS DE INMUEBLES, BIENES RAICES E INMOBILIARIOS.	HECTOR GABRIEL ALCANTARA SANTO	679728
E/2022-17367	31/3/22	KING KHAN BURGUER SHOP	VENTA DE TODO TIPO COMIDAS RAPIDAS Y BEBIDAS A TRAVES DE UN FOOD TRUCK .	KELSY MARIA RAMIREZ CIPRIAN	680439
E/2022-17477	30/3/22	KING'S REALTY PROPERTIES C.N	SERVICIOS INMOBILIARIOS, COMPRA, VENTA Y ALQUILER DE INMUEBLES	KING SHING CHENG YE	680340
E/2022-17201	25/3/22	KOLARP ENTERPRISES	ASESORÍA Y SOLUCIONES FINANCIERAS, PRESTAMOS, FINANCIAMIENTO, FACTORING, COMPRA, VENTA Y ADMINISTRACIÓN DE BIENES MUEBLES E INMUEBLES.	KITCHENER FRANCISCO LARA MOQUETE	679572
E/2022-18082	30/3/22	KPO AUTO	IMPORTACIÓN, EXPORTACIÓN Y COMERCIALIZACIÓN DE VEHÍCULOS, AUTOPARTES, SERVICIOS DE AUTO DETAILING, CAR WASH, DISTRIBUCIÓN Y VENTA DE GOMAS.	VICTOR MANUEL FELIZ RUIZ, KATY PEGUERO OVIEDO	680239
E/2022-18072	5/4/22	KREAR MOMENTS	VENTA DE ARREGLOS FLORALES Y DESAYUNOS PERSONALIZADOS	VIANNY MASSIEL AQUINO VICIOSO	681246
E/2022-18110	4/4/22	KTIVIAS BY ARL	VENTA DE CROQUETAS, PASTELES DE HOJAS, PASTELITOS, QUIPES, TEQUEÑOS, EMPANADAS, PICADERAS FRIAS, SALSAS, BOLLITOS, SERVICIOS DE, REPOSTERÍA EN GENERAL.	ANA LETICIA PAULINO RODRIGUEZ, RAMON ISIDRO SOSA SANTANA	680960
E/2022-18048	30/3/22	KUNG LAO	VENTA Y COMERCIALIZACIÓN DE ALIMENTOS Y BEBIDAS, SERVICIOS DE CATERING CORPORATIVO Y RESTAURANTE.	MIGUEL ANGEL AQUINO MOOR	680354
E/2022-16512	30/3/22	KVK3 INTERNATIONAL	ACTIVIDADES DE BIENES RAICES EN GENERAL.	KEVIN DEMOND FARRIS	680357
E/2022-17509	29/3/22	L & P INSOLUFI	PRESTAMOS FINANCIEROS, FINANCIAMIENTOS E HIPOTECAS.	PAULA ALEJANDRA MARTINEZ	680076
E/2022-18903	4/4/22	L MIDEON	IMPORTACIÓN Y EXPORTACIÓN DE TODO TIPO DE MEDICAMENTOS, VENTA DE MEDICAMENTOS EN GENERAL, ALMACENAMIENTO DE MEDICAMENTO, VENTA DE KITS DE EMBARAZO.	GEDEON LAMY	680916
E/2022-18521	1/4/22	L&SSA CIGARS 100%	SERVICIOS DE COSECHA, FABRICACION, VENTA Y DISTRIBUCION DE CIGARROS.	SAMUEL DE JESUS CASTILLO SANCHEZ	680870
E/2022-18025	31/3/22	LA BAZOOKA MEDIHEARTH 24HS	VENTA Y COMERCIALIZACIÓN DE MEDICAMENTOS SEAN ESTOS DE MARCAS DE FÁBRICAS, GENÉRICOS Y NATURALES, MATERIAL GASTABLE PARA EL EJERCICIO DE LA MEDICINA.	DISTRIBUIDORA MARTINEZ J C & H M	680438
E/2022-17302	25/3/22	LA CASITA VERDE	VENTA AL POR MAYOR Y DETALLE DE ARTICULOS DE MERCERIA Y BISUTERIA EN GENERAL.	JUAN CARLOS ALVAREZ BATISTA, SANDY ANIBEL REYNOSO DE ALVAREZ	679661
E/2022-17898	29/3/22	LA CORDILLERA FOOD FERREDEL	VENTAS DE ALIMENTOS COMESTIBLES CRUDO Y COCIDO, HABICHUELAS EMPACADAS Y ENLATADAS, SAZONES, EMBUTIDOS, VEGETALES, CEREALES.	JOSE YSABEL FERRERAS DELGADO	680197
E/2022-17359	28/3/22	LA ESQUINITA TECH	VENTA DE CELULARES, TABLET, COMPUTADORAS, ACCESORIOS TELEFONICOS, REPARACION DE EQUIPOS MOVILES, IMPRESIONES, ENTRE OTROS.	MICHAEL DARIO JIMENEZ DIAZ	679735
E/2022-16972	30/3/22	LA GALAXIA DE LAS FRUTAS & FOOD	VENTA DE DESAYUNO, CAFE, BATIDOS, JUGOS NATURALES Y FRUTAS MIXTAS.	GABRIELA SANCHEZ GARCIA, MAICOL JUNIOR CASTILLO	680391
E/2021-8483	1/4/22	LA GERENCIA BOUTIQUE	TIENDA DE ROPA Y MUJER	FRANKELIS SANTANA GUERRERO	680806
E/2022-18426	31/3/22	LA JOYA DEL ATLANTICO BEACH RESORT	CONDOMINIO CON FINES DE ALOJAMIENTO Y RECREATIVOS, ADMINISTRACIÓN Y DESARROLLO DE PROPIEDADES INMOBILIARIAS.	RODNEY RAFAEL BRITO SANTOS	680539

[210] EXP.	[220] SOL. FECHA	[561] NOMBRE COMERCIAL	[510] ACTIVIDAD	[730] SOLICITANTE	[111] REGISTRO
E/2022-17411	28/3/22	LA MAISON BOHEME	IMPORTACION, EXPORTACION, PROMOCIÓN, PRODUCCIÓN, FABRICACIÓN, DISEÑO, DISTRIBUCIÓN Y VENTA AL POR MAYOR Y AL DETALLE EN TODAS SUS FORMAS DE ARTESANÍA DEL MUNDO.	EVE SOPHIE MONIQUE DE LENGAINNE DU CHOQUEL	679764
E/2022-19235	5/4/22	LA MARQUESA JRH	COMPRA Y VENTA DE ALIMENTOS, BEBIDAS, SERVICIOS DE CAFETERÍA, COBRO DE SERVICIOS, REPRESENTACIÓN BANCA DE LOTERÍAS.	JENSIL REYES HOLGUIN	681201
E/2022-17857	29/3/22	LA MENTA AUTO IMPORT	IMPORTACION, COMPRA Y VENTAS DE VEHICULOS.	FREDDYLANIA HINOJOSA DE TAVERAS, VICTOR JOSE TAVERAS	680081
E/2022-17518	28/3/22	LA MOLE VAPE STORE	DEDICADA A LA COMERCIALIZACIÓN DE VAPE, ACCESORIOS, NICOTINAS LIQUIDAS, Y DEMÁS ELEMENTOS ACCESORIOS A ESTA ACTIVIDAD.	RAUL ROBERTO HERNÁNDEZ PEÑA	679835
E/2022-11217	4/4/22	LA MONTERÍA	ALQUILER Y RENTA DE VILLAS CON ENFOQUE DE SOSTENIBILIDAD ECOLÓGICA.	FEDERICO ALEJANDRO JOVINE RIJO	680945
E/2022-17983	29/3/22	LA PAQUITA DE JEHOVA	COMPRA AL POR MAYOR Y DETALLE DE ROPA DE SEGUNDA MANO PARA USO HUMANO. VENTA EN LIBRAS DE ROPA DE SEGUNDA MANO.	KENIDA GERMAN JIMENEZ	680207
E/2022-17764	30/3/22	LABORATORIO CAMILLE	FABRICACION Y COMERCIALIZACION DE PRODUCTOS PARA EL CUIDADO PERSONAL, PRODUCTOS DE LIMPIEZA DEL HOGAR Y PRODUCTOS DE BELLEZA.	ANA CAMILA NOESI LARA	680256
E/2022-17495	28/3/22	LABORATORIO RGF ARTE DENTAL	LABORATORIO DENTAL, DONDE SE REALIZAN PIEZAS DENTALES EN PORCELANA, SERVICIOS ODONTOLÓGICOS EN GENERAL.	ROBISON LEANDRO GOMEZ FELIZ	679811
E/2022-18055	30/3/22	LABP CONSTRUCTORA	CONSTRUCCIÓN DE TODO TIPO DE OBRA CIVIL, FINANCIAMIENTO DE PROYECTOS DE CONSTRUCCIÓN Y BIENES RAÍCES NACIONAL E INTERNACIONAL.	LUIS ALBERTO PEGUERO SANTANA	680235
E/2022-18828	1/4/22	LADDR	DESARROLLO DE SOFTWARE, SOFTWARE AS A SERVICE, CONSULTORÍAS TECNOLÓGICAS.	PIERO NICOLAS SILVERIO LUGO	680878
E/2022-17312	25/3/22	LADY BUG	SERVICIOS Y GESTIONES INMOBILIARIA.	LADY BUG, SRL	679692
E/2022-17314	25/3/22	LADY BUG II"	OBJETO PRINCIPAL SERVICIOS Y GESTIONES INMOBILIARIA.	LADY BUG II, SRL,	679689
E/2022-18467	31/3/22	LADY R BOUTIQUE	VENTA DE ROPA Y ZAPATOS NUEVOS PARA HOMBRES Y MUJERES. VENTA DE ACCESORIOS PARA VESTIR.	REGINA-JAMIE TANICA BLAISE	680578
E/2022-18159	1/4/22	LALASH	ELABORACIÓN DE GALLETITAS Y BIZCOCHOS; ELABORACIÓN DE PRODUCTOS DE PANADERÍA; ELABORACIÓN INDUSTRIAL DE PRODUCTOS DE PANADERÍA.	LAURA MARIELY NUÑEZ NUÑEZ	680729
E/2022-18237	30/3/22	LANKORA COSMETICS	IMPORTACIÓN, VENTA, DISTRIBUCIÓN Y COMERCIALIZACIÓN DE PRODUCTOS DE BELLEZA, ACCESORIOS Y COSMÉTICOS EN GENERAL.	LISANNEL PEREZ ESTEVEZ	680606
E/2022-18322	1/4/22	LANURTV	ADMINISTRACIÓN Y GESTIÓN DE MEDIOS DE COMUNICACIÓN, ESCRITO, RADIO, TELEVISIÓN Y REDES SOCIALES.	YURY JAHAYRA CRUZ GARDON	680855
E/2022-16382	25/3/22	LARAMOY WIFI SINLIMITE	SERVICIO Y VENTA DE INTERNET VÍA WIFI, APARATOS DE INTERNET, ASÍ COMO PUBLICIDAD DIGITAL.	RAYDYS YORDONKA UREÑA DE LARATTE	680017
E/2022-17376	28/3/22	LISSO COMPANY	SERVICIOS FINANCIEROS MÚLTIPLES, NEGOCIOS INMOBILIARIOS, COMPRA, VENTA Y ALQUILER DE AUTOMÓVILES.	LUIS ENRIQUE LEBRON BELTRE	679747
E/2022-6740	31/3/22	LAW EFHIUS CONSULTING	SERVICIOS DE ASESORIA JURIDICA, REPRESENTACION LEGAL Y MIGRATORIA, ADQUISICION, VENTA Y ADMINISTRACION DE BIENES INMUEBLES.	OSCAR ALCIBIADES CASTILLO SANCHEZ	680644
E/2022-12623	4/3/22	LAZOS DE ESPERANZA DEL NORTE, FUNLE	INSTITUCIÓN SIN FINES DE LUCRO PARA AYUDAR PERSONAS ENFERMAS DE CÁNCER.	REYES ALTAGRACIA JORGE DE RIVERO	676167
E/2022-19058	4/4/22	LC PICORO	VENTA Y DISTRIBUCIÓN DE UTENSILIOS DE COCINA EN GENERAL, PRODUCCIÓN, DISTRIBUCIÓN Y VENTA DE PRODUCTOS AGRÍCOLAS EN GENERAL AL POR MAYOR Y AL DETALLE.	ANA LUISA PEREZ PEREZ	681056
E/2022-17963	29/3/22	LCH GROUP	CONSULTORÍA Y COACHING FINANCIERA, ECONÓMICO Y CONTABLE EN GENERAL, EVALUACIÓN DE PROYECTOS ECONÓMICOS, SERVICIO EXTERNO DE RECURSOS HUMANOS.	LCH FINANCIAL CONSULTING, S.R.L.	680174
E/2022-19267	5/4/22	LE PETIT COIN BY TIME CULINARY GROUP	EXPLOTACIÓN, ADMINISTRACIÓN Y OPERACIÓN DE ESTABLECIMIENTOS DE ALIMENTOS (VENTA DE BOCADILLOS, HELADOS, GLACE, CAFE, PANES) Y BEBIDAS, DE RECREACIÓN.	TIME CULINARY GROUP, S.R.L.	681245
E/2022-18425	31/3/22	LECHONERA DOÑA JULIANA	VENTA Y EXPENDIO DE TODO TIPOS DE COMIDA Y CARNE AZADA, A LA PLANCHA, AL GRILL Y MAS.	YANNELLY BRITO PAREDES	680538
E/2022-19179	5/4/22	LED DOMINICANA	FABRICACIÓN DE PRODUCTOS Y MATERIALES ELECTRICOS.	JUAN LUIS FERNANDEZ GOMEZ, LUZ CELENIA VASQUEZ SEGURA	681171
E/2022-18784	1/4/22	LEDSOUND	PRODUCCIÓN Y MONTAJES DE EVENTOS EN GENERAL, SUPLIMOS Y VENDEMOS LOS DIFERENTES SERVICIOS COMO: ARTISTA, LUCES, PANTALLAS EN LED, SONIDO, TRUSS.	JAVIS RAFAEL TOLentino PEREZ	680838
E/2022-18319	31/3/22	LEGAL PRAXIS RD	OFRECER SERVICIOS JURIDICOS Y CONSULTORIA JURIDICA ASI COMO TAMBIEN ESTRATEGIA DE NEGOCIOS.	BOLIVAR DAGOBERTO ROSADO NINA, KAROL ALEJO CORDERO	680451
E/2022-18599	1/4/22	LEGARC MULTISERVICE	CENTRO DE MULTISERVICIOS TALES COMO CONFECCIÓN DE PIEZAS EN METAL, ILUMINO, COBRE, Y MECÁNICA INDUSTRIAL.	LEONARDO GARCIA CUELLO	680706
E/2022-14530	23/3/22	LESOR LEGAL MARKET	ASUNTOS LEGALES, MERCADOLÓGICOS, COMPRA Y VENTAS DE ARTICULOS FERRETEROS, SEGUROS E INMUEBLES.	LEANDRO SOSA DE LA ROSA	680907
E/2022-16791	28/3/22	LEV FINANCIAL ENTERPRISE	OTORGAMIENTO DE PRÉSTAMOS PERSONALES, COMERCIALES E HIPOTECARIOS, FINANCIAMIENTOS DE VEHÍCULOS, FINANZAS CORPORATIVAS, ASESORÍA FINANCIERA Y ECONÓMICA.	VICTOR ALBERTO MONERO DIROCIE	679790
E/2022-19202	5/4/22	LEVANTATE	INVERSIONES EN EL ÁREA DE BIENES RAÍCES.	JACQUELINE DEL CARMEN ORTEGA OVALLES	681172
E/2022-17388	28/3/22	LEVELUP TOWER	RESIDENCIAL PARA IDENTIFICAR INMUEBLE.	ILIANA MARIA RODRIGUEZ ARISTY	679754
E/2022-17988	29/3/22	LEWIS YCA GESTIONES INMOBILIARIAS	ALQUILER DE PROPIEDADES INMOBILIARIAS; ADMINISTRACIÓN DE CONDOMINIOS, GESTIONES INMOBILIARIAS EN GENERAL, CONSTRUCCIÓN, INGENIERÍA.	CANDIDO MÁXIMO ROIS QUEZADA	680198
E/2022-19025	4/4/22	LEXA TOURS & TRAVEL	SERVICIOS DE TOUR OPERADOR EMISIVO RECEPTIVO.	ESTHER NOEMI JIMÉNEZ DE RONDON	681031
E/2022-17524	28/3/22	LF FRIAS IMPORTACIONES	COMPRA, VENTA, ALQUILER E IMPORTACIÓN DE VEHÍCULOS, PIEZAS DE VEHÍCULOS, TALLER, PINTURA Y REPARACION DE VEHÍCULOS.	LUIS ORLANDO FRIAS SANCHEZ	679839
E/2022-18973	4/4/22	LIA'S MAGIC	TIENDA DE GLOBOS, REGALOS Y DECORACIÓN DE EVENTOS.	RAFAELA MEDINA	680971
E/2022-17107	25/3/22	LIASER AUTO IMPORT	COMPRA, VENTA, FINANCIAMIENTO, IMPORTACIÓN Y EXPORTACIÓN DE VEHÍCULOS DE MOTOR NUEVOS Y USADOS.	LUIS ALBERTO ROSARIO TINEO	679518
E/2022-18379	31/3/22	LIBRERIA LA UNIVERSITARIA	COMPRA Y VENTA DE LIBROS, MATERIALES EDUCATIVOS, LIBROS DE TEXTO, IMPRESIONES, ENCUADENACIONES, MATERIALES DE LIMPIEZAS, EQUIPOS Y MATERIALES DE OFICINAS.	MICHELLE ELIZABETH TAVAREZ ACOSTA	680489
E/2022-17408	28/3/22	LIC. ALBERTO MEDINA, ASESORIA MIGRATORIA	SERVICIOS DE MIGRACION E INMIGRACION PARA ESTADOS UNIDOS DE NORTE AMERICA, CANADA, EUROPA Y REPUBLICA DOMINICANA, SERVICIOS DE ASESORIA MIGRATORIA SON LA BASE EN TODO PROCESO.	ANGEL ADALBERTO MEDINA MARTINEZ	679785
E/2022-18338	4/4/22	LIDER HOUSE UP	ADMINISTRAR, ALQUILAR, VENTA DE BIENES RAÍCES DE TODO TIPO DE VIVIENDAS Y SOLARES, PUBLICIDAD DE PROYECTOS INMOBILIARIOS, REMOZAMIENTOS.	FRANCISCO DOLORES POLANCO PEREZ	681155
E/2022-18385	4/4/22	LIDERAZGO SOSTENIBLE RW	SERVICIOS DE ASESORÍA A PEQUEÑAS Y MEDIANAS EMPRESAS.	ROSA MARIA RIJO JIMENEZ	680926
E/2022-17391	28/3/22	LIGA AÑEJA DE VOLLEYBALL "LA YUCA DE NACO"	REALIZACIÓN DE ACTIVIDADES FÍSICAS Y COMPETITIVAS EN LA RAMA DEL VOLLEYBALL PARA LA PROMOCIÓN DE VALORES, RELACIÓN E INTEGRACIÓN COMO EQUIPO DEPORTIVO.	SPORTS MARKETING INTERNATIONAL RMCG, SRL	679955
E/2022-16905	1/4/22	LIGA DEPORTIVA Y CULTURAL EL GRAN YO SOY	SERVICIOS DE PRÁCTICA DEPORTIVA, EJERCICIOS FÍSICO Y BALONCESTO.	JOAN ESTEBAN GARRIDO CASTILLO	680811
E/2022-16584	25/3/22	LIGHT BLUE MCV NAILS & SALON	SERVICIOS DE SALÓN DE BELLEZA, MAQUILLAJES, UÑAS, Y TODO LO RELACIONADO A LA BELLEZA.	MARIA CELESTE VASQUEZ GONZALEZ	679639
E/2022-16323	31/3/22	LIGTH DESING PRINT PLUS SALAS & KING	VENTA DE SUMINISTRO PARA OFICINA, VENTA DE PAPELERÍA, VENTA DE ARTÍCULOS PROMOCIONALES, VENTA DE ACCESORIOS TECNOLÓGICOS, SERVICIOS DE IMPRESIÓN.	CAMILO SALAS ARAUJO, MANUEL ELIAS KING RODRIGUEZ	680585
E/2022-17968	29/3/22	LILIAN SERRANO PHOTOGRAPHY	SERVICIOS DE FOTOGRAFÍA PROFESIONAL ; SERVICIO DE RETOQUE FOTOGRÁFICO PROFESIONAL.	LILIAN MELISSA SERRANO DE ARMAS	680176
E/2022-18702	1/4/22	LIMPECO	AUTODETAILING QUE RESTAURA Y EMBELLECE VEHICULOS, BARCOS, AVIONES, MOTOCICLETAS, BICICLETAS, LAVADO DE MUEBLES Y ALBOMBRA PULIDO Y CRISTALIZADO DE PISOS Y FUMIGACION.	BOROME JODE JACQUES	680778
E/2022-17166	25/3/22	LIRIO PHOTOGRAPHY & SUBLIMATE YJJ	SERVICIOS FOTOGRAFICOS, SUBLIMACION, SELIGRAFIA, DISEÑOS EN GENERAL, SERVICIOS PUBLICITARIOS, ADEMAS COMPRA Y VENTA DE ARTICULOS PARA FESTEJOS Y EVENTOS.	YOLANDA HIDALGO RODRIGUEZ	679550
E/2022-17195	25/3/22	LITAPIA CONSTRUCTION GROUP	CONSTRUCCION DE OBRAS CIVILES, INSTALACION Y MANTENIMIENTO DE ESTRUCTURAS PREFABRICADAS.	LIBETH ISABEL MORA TAPIA	679564
E/2022-11861	18/3/22	LITISRD BY APPLITISRD	SOLUCIONES DE CONFLICTOS JURÍDICOS EN GENERAL.	KATHERINE RISK BAEZ	681093
E/2022-16074	28/3/22	LLUBET HOLDING CORPORATION	ESTABLECER, GESTIONAR E IMPLEMENTAR EN GENERAL LOS NEGOCIOS DE INVERSIONES DE VALORES COMERCIALES, CORREDURIAS, GARANTIAS, CONSULTORIAS.	LLUBET HOLDING CORPORATION, SRL	679925
E/2022-18247	30/3/22	LMS TRAINING	SERVICIOS DE GIMNASIO, SERVICIOS DE PERSONAL TRAINING, VENTA DE PRODUCTOS Y SUPLEMENTOS PARA GIMNASIO	SERAFIN VICTORIO HERNANDEZ	680435
E/2022-17278	25/3/22	LOCKHEED 3 SECURITY	SERVICIOS DE SEGURIDAD PRIVADA, INVESTIGACION PRIVADA, SEGURIDAD A DIGNATARIOS, SEGURIDAD FISICA, ASESORIAS, CONSULTORIA EN SEGURIDAD Y SALUD OCUPACIONAL.	GLENY RAMONA ABREU TERRERO	679647
E/2022-12700	31/3/22	LOCUCIÓN EN LA ÉPOCA DIGITAL	ESCUELA DE CAPACITACIÓN E IMPARTICIÓN DE CLASES DE COMUNICACIÓN ORAL (LOCUCIÓN, ORATORIA Y MATERIAS A FINES), TAMBIÉN DE TALLERES Y ENTRENAMIENTOS COMUNICACIONALES.	REILIN VICENTE MONTERO	680694
E/2022-16308	22/3/22	LOGISTICA DOMINICANA MBM	VENTAS Y SERVICIOS DE EQUIPOS TECNOLÓGICOS Y MAQUINARIAS INDUSTRIALES.	LOGISTICA DOMINICANA MBM, S.R.L	679963

[210] EXP.	[220] SOL. FECHA	[510] ACTIVIDAD	[730] SOLICITANTE	[111] REGISTRO	
E/2022-19187	5/4/22	LOOK AT MY NAILS	SERVICIOS DE: UÑAS ACRÍLICAS, GEL FRÍO PARA UÑAS, MANICURA Y PEDICURA, SPA DE MANOS Y PIES, GELATINA PARA PIES CANSADOS, MASAJES Y TRATAMIENTOS PARA UÑAS ENCARNADAS Y PIES SECOS.	ADRIANA VALDEZ, JOEL PEÑA GREEN	681154
E/2022-17881	29/3/22	LOPENCA GROUP	SERVICIO DE FABRICACIÓN, IMPORTACIÓN, EXPORTACIÓN, COMPRA, VENTA DE TODAS CLASES DE PINTURAS Y SUS DERIVADOS PARA INMUEBLES, CONSTRUCCIÓN DE INMUEBLES.	WENDY ALEXANDRO ENCARNACION VOLQUEZ	680098
E/2022-16355	23/3/22	LOS BUGGIES DE BAYAGUANA BDB	EXCURSIONES, ACTIVIDADES RECREATIVAS Y SERVICIOS GASTRONÓMICOS	FAUSTO ANTONIO MARIA MENDOZA	680344
E/2022-18911	4/4/22	LOS CHAMALES	FABRICACIÓN, VENTAS AL POR MAYOR Y DETALLE, DISTRIBUCIÓN DE ALIMENTOS Y BEBIDAS ALCOHÓLICAS Y NO ALCOHÓLICAS.	GABRIEL ADOLFO SANTANA NOLASCO	680928
E/2022-17559	29/3/22	LOS SULTANES DE LA SALSA	SERVICIOS DE PRODUCCIÓN Y COMPOSICIÓN MUSICAL	EDWIN CAMILO BATISTA LOPEZ	680100
E/2022-18180	30/3/22	LOUEDMI SUPPLY	VENTA DE MATERIALES GASTABLES MEDICOS, GASTABLES DE OFICINA, PRODUCTOS DE LIMPIEZA Y PRODUCTOS DE BELLEZA, UTENSILIOS DE LIMPIEZA.	FRANCHESCA SOTO DE MENDEZ	680332
E/2022-16458	29/3/22	LOUIS AGROVETIN INVERSIONES	VENTA DE PRODUCTOS AGRICOLA, VENTA DE ALIMENTOS DE AVES, ABONO ORGANICO Y TODOS PRODUCTO RELACIONADOS CON ESTOS.	SAMUEL LOUIS	680104
E/2022-18633	1/4/22	LÚA LIVING	FABRICACIÓN DE COCINAS Y CLOSET.	ENDER JOSE YORES RIVAS	680724
E/2022-18153	30/3/22	LUBRI SERVICIOS DAI	COMPRA, VENTA Y TRANSPORTE DE TODO TIPO DE COMBUSTIBLE Y ACEITE PARA MOTOR.	JOSE LUIS BATISTA VARGAS	680309
E/2022-17358	30/3/22	LUDOM	FABRICACIÓN DE PRODUCTOS Y MATERIALES ELÉCTRICOS	JUAN LUIS FERNANDEZ GOMEZ, LUZ CELENIA VASQUEZ SEGURA	680272
E/2022-18598	1/4/22	LUISMEL PUBLICIDAD	MARKETING DIGITAL, REDES SOCIALES, DISEÑO GRAFICO PUBLICITARIO, FOTOGRAFIA, VÍDEOS, WEB, ADS, IMPRESIÓN, LETREROS, PERSONALIZADOS.	LUIS MANUEL GUZMAN MEJIA	680752
E/2022-18698	1/4/22	LULU FRUTOS SECOS	COMERCIALIZACION, IMPORTACION Y EXPORTACION DE FRUTOS SECOS Y ESPECIAS.	PAOLA MARIA FRANCO CESPEDES, WASSIM SADIK BUKHARI	680768
E/2022-18946	4/4/22	LUMARU	COMERCIALIZACION DE MATERIALES DE CONSTRUCCIÓN.	VICTOR LUIS ALEJO PEREZ	680955
E/2022-11176	29/3/22	LUNA FLASH STUDIOS ENTERTAINMENT	SERVICIOS DE CENTRO FOTOGRÁFICO Y VIDEOGRÁFICO, CÓMPUTOS, DIGITACIONES, IMPRESIONES DE PLOTEO, DISEÑO GRÁFICO Y PUBLICIDAD.	ROY WOLF STEVEN	680180
E/2022-19048	4/4/22	LUNATIKAS NAILS BAR	SERVICIOS DE CENTRO DE BELLEZA Y ESTILISMO Y UÑAS	PRISCILA CUSTODIO ALVAREZ	681049
E/2022-15112	4/4/22	LUTETIA VIP TOURS OPERADOR	SOMOS UNA AGENCIA TOURS OPERADORA DE VIAJES TURÍSTICOS A TODAS PARTES DEL PAÍS Y OFRECEMOS ALQUILER DE TODO TIPO DE VEHÍCULOS PARA TURISTAS Y PÚBLICO EN GENERAL.	JACQUECIN SCHELEPH, LEONEL PATRICIO MOLINA FRIAS, FRANCK CHALANCON	681107
E/2022-18224	4/4/22	LUX SPORT	VENTAS DE APUESTAS DEPORTIVAS Y JUEGOS DE AZAR	ELVIS BILOMAR GUZMAN ALBERTO	680925
E/2022-18335	31/3/22	LUYMAN PROPERTIES	COMPRA, VENTA, ALQUILER Y ADMINISTRACION DE BIENES INMUEBLES.	SERGIO MARIO MANZUR, FLORENCIA ANDRE LUENGO	680468
E/2022-17837	31/3/22	LUZ DIVINA TRAVEL AGENCY	SERVICIO TURISTICO EN GENERAL	XIOJAIYS DEL CARMEN SANTOS PICHARDO	680584
E/2022-12856	28/3/22	M & M ALTA COSTURA BY MOGN	CONFECCION DE ROPA DE VESTIR PARA DAMAS, CABALLEROS Y NIÑOS.	MELVIN ODALIS GUZMAN NUÑEZ	679801
E/2022-18188	1/4/22	M ROMAN DELICIAS RESTAURANT	VENTA DE COMIDAS Y BEBIDAS.	DENCIL RAFAEL ROMAN ROSARIO, MERCEDES MARIA PEREZ DIAZ	680684
E/2022-16780	28/3/22	MACAR AGROINDUSTRIAL	PROCESAMIENTO DE PRODUCTOS AGRÍCOLAS COMO MATERIA PRIMA, LLÁMESE MAÍZ, SOYA, SORGO, AFRECHO Y AFINES, ENTRE OTROS, PARA LA ELABORACIÓN DE ALIMENTOS BALANCEADOS PARA ANIMALES.	MIGUEL ANGEL MATEO LOPEZ	679737
E/2022-19065	4/4/22	MACGYVER SOLUCIONES INDUSTRIALES	IMPORTACIONES DE MAQUINAS Y REPUESTOS INDUSTRIALES, Y MERCANCIAS A FINES SERVICIOS Y INDUSTRIALES FABRICACIÓN DE PIEZAS INDUSTRIAL.	EDUARDO DISLA FRANCISCO, JUAN MIGUEL DISLA FRANCISCO, JUAN MIGUEL FIGUEROA MINIEL, RAUGEL DISLA FRANCISCO	681065
E/2022-15115	30/3/22	MADERA AC BAR BILLAR	VENTA DE BEBIDAS, SERVICIOS DE ENTRETENIMIENTO Y BILLAR.	ANEURI CRUZ FRANCISCO	680428
E/2022-17403	28/3/22	MADERNA	SERVICIOS DE EBANISTERIA Y CARPINTERIA EN GENERAL. FABRICACIÓN Y COMERCIALIZACIÓN DE MOBILIARIO HECHO EN MADERA Y OTROS.	RAFAELA MIGUELINA RODRÍGUEZ POU, FRANCIS ANTONIO NAVARRO DE LA ROSA	679760
E/2022-6537	4/4/22	MAGASYMAS	DISTRIBUCIÓN Y VENTA DE MATERIALES GASTABLES E INSUMOS MÉDICOS ASÍ COMO PARA OFICINAS Y HOSPITALES.	YESSICA BOURET MONTAÑO	681067
E/2022-17954	29/3/22	MAIRIM DULCE Y SALADO	ELABORACIÓN Y VENTA DE ALIMENTOS DULCES Y SALADOS ARTESANALES.	MIRIAM ROBLES ROBLES	680161
E/2022-16536	28/3/22	MAISON LOUISA STORE	COMPRA Y VENTA DE PRENDAS DE VESTIR PARA DAMAS, CABALLEROS Y NIÑOS, ASIMISMO CUALQUIER ACTIVIDAD RELACIONADA DE LÍCITO COMERCIO.	FANIOLA TOUSSAINT	679798
E/2022-17619	28/3/22	MAKO ART STUDIO	SERVICIOS PUBLICITARIOS, IMPRESIÓN DIGITAL, PUBLICIDAD DIGITAL Y EXTERIOR EN VALLAS, BAJANTES, BANNER, MUROS, AVISOS E IMPRESIONES DE MATERIALES.	PEDRO JOSUE CARVAJAL RAMIREZ	680641
E/2022-17563	28/3/22	MANDARIN CENTERS INSTITUTE LATAM	ENSEÑANZA, ASESORÍA EN EL IDIOMA MANDARÍN ADEMÁS DE REALIZAR LA VENTA Y DISTRIBUCIÓN DE LIBROS Y OTROS ARTÍCULOS RELACIONADOS CON LA ENSEÑANZA DEL IDIOMA MANDARÍN.	VICTOR FLAVIO PIZARRO	680117
E/2022-17420	29/3/22	MANTECA REPUBLIC	COMERCIALIZACIÓN DE PRODUCTOS Y SERVICIOS TALES COMO : RENTA DE VEHÍCULOS, DISTRIBUCIÓN DE ROPA	PATRICIA ALEXANDRA PEÑALO NUÑEZ, ELISEO FRANCISCO PEÑALO JR	680025
E/2022-18284	31/3/22	MANUEL AQUINO AUTOS	COMPRA Y VENTA DE VEHÍCULOS.	LUIS MANUEL PEREZ AQUINO	680620
E/2022-1220	11/1/22	MAPI	VENTA, COMERCIALIZACION Y DISTRIBUCION DE MANUALES, LIBROS, REVISTAS Y AGENDAS DE PROCESOS INMOBILIARIOS, IMPARTIR SEMINARIOS, CURSOS Y TALLERES DE BIENES RAICES.	SANTA REYNA INMACULADA ECHENIQUE ROMERO, KATHERINE VIRGINIA MORENO MEDINA	680124
E/2022-18674	1/4/22	MARITIMA DEL CARIBE (MARCARIBE)	CONSTRUCCIÓN MARINA, DRAGADOS Y AGENCIAMIENTO.	JORGE MANUEL FERNÁNDEZ CANARIO	680758
E/2022-17633	30/3/22	MARLENI SANTANA AROMA CIGARS	VENTA DE TABACO Y BEBIDAS.	MARLENI MERCEDES SANTANA DE CONTRERAS	680320
E/2022-18512	31/3/22	MARLEX AYITI FILMS	PRODUCCIÓN Y DIRECCIÓN DE PELÍCULAS, SERIES, DOCUMENTALES Y TODO TIPO DE MATERIAL AUDIOVISUAL PARA CINE, TELEVISIÓN, INTERNET, CIRCUITO CERRADO Y DEMÁS FORMAS DE PROYECCIÓN.	SORAYA YSABEL GONZALEZ GONZALEZ, MARIA ISABELLA ROJAS GONZALEZ	680628
E/2022-18443	31/3/22	MARNA	ELABORACION Y VENTA DE LLAVEROS, PORTA RECUERDOS, PORTA VASOS, BANDEJAS, CUADROS ENTRE Y OTROS Y PISOS HECHOS EN RECINA, BISUTERIA CON ARCILLA POLIMERICA.	NARMARY NOELY RODRIGUEZ DE QUIÑONES	680562
E/2022-17098	29/3/22	MARUJA LIMON LOUNGE & COCKTAILS	VENTA DE COMIDA Y BEBIDA, EVENTOS GASTRONÓMICOS, SERVICIOS DE CHEF PRIVADO, SERVICIO DE CATERING, SERVICIO DE COMIDAS EMPRESARIALES, ASESORÍAS CULINARIAS.	VINNELLY ESTHER SANDOVAL GARCIA	680125
E/2022-15134	29/3/22	MARVENTMA	COMERCIALIZACIÓN Y DISTRIBUCIÓN DE DEBIDAS ALCOHÓLICAS Y NO ALCOHÓLICAS.	JONNY EURY MARIN ABREU	680137
E/2022-17670	29/3/22	MATTHFOUR	COMPRA, VENTA, IMPORTACION, FINANCIAMIENTO Y ALQUILER DE TODOS TIPOS DE VEHÍCULOS NUEVOS Y USADOS, EQUIPOS PESADOS, TRAILERS-MOTOCICLETAS.	EDWARD EVANS MATTEW DE LA CRUZ	679966
E/2022-18809	1/4/22	MAXIELL FELIZ FOOD HEALTH WELLNESS.	VENTA DE COMESTIBLES ARTESANALES PARA DIETAS, CREACIÓN Y DISEÑO DE MENÚ CON RECETAS, PROGRAMAS DE COACHING DE SALUD HOLÍSTICA, TALLERES Y ASESORÍAS DE COCINA.	MAXIELL PAOLA FELIZ DOMINGUEZ	680858
E/2022-17282	25/3/22	MB S1 DEVELOPMENTS 001	COMPRA, VENTA, ALQUILERES, ADMINISTRACIÓN Y GESTIÓN DE INMUEBLES.	MORIS BERACHA WUANI	679664
E/2022-19093	4/4/22	MB S1 DEVELOPMENTS 002	COMPRA, VENTA, ALQUILERES, ADMINISTRACIÓN Y GESTIÓN DE INMUEBLES.	MORIS BERACHA WUANI	681090
E/2022-19096	4/4/22	MB S1 DEVELOPMENTS 003	COMPRA, VENTA, ALQUILERES, ADMINISTRACION Y GESTION DE INMUEBLES	MORIS BERACHA WUANI	681126
E/2022-19097	4/4/22	MB S1 DEVELOPMENTS 004	COMPRA, VENTA, ALQUILERES, ADMINISTRACION Y GESTION DE INMUEBLES	MORIS BERACHA WUANI	681081
E/2022-19102	4/4/22	MB S1 DEVELOPMENTS 005	COMPRA, VENTA, ALQUILERES, ADMINISTRACIÓN Y GESTIÓN DE INMUEBLES.	MORIS BERACHA WUANI	681086
E/2022-19278	5/4/22	MB S1 DEVELOPMENTS 006	COMPRA, VENTA, ALQUILERES, ADMINISTRACION Y GESTION DE INMUEBLES.	MORIS BERACHA WUANI	681251
E/2022-19285	5/4/22	MB S1 DEVELOPMENTS 007	COMPRA, VENTA, ALQUILERES, ADMINISTRACIÓN Y GESTIÓN DE INMUEBLES	MORIS BERACHA WUANI	681261
E/2022-19286	5/4/22	MB S1 DEVELOPMENTS 008	COMPRA, VENTA, ALQUILERES, ADMINISTRACIÓN Y GESTIÓN DE INMUEBLES	MORIS BERACHA WUANI	681262
E/2022-19284	5/4/22	MB S1 DEVELOPMENTS 009	COMPRA, VENTA, ALQUILERES, ADMINISTRACIÓN Y GESTIÓN DE INMUEBLES.	MORIS BERACHA WUANI	681260
E/2022-19283	5/4/22	MB S1 DEVELOPMENTS 010	COMPRA, VENTA, ALQUILERES, ADMINISTRACIÓN Y GESTIÓN DE INMUEBLES.	MORIS BERACHA WUANI	681259
E/2022-18285	30/3/22	MC BEAUTY STUDIO BY LYFER	COMPRA, VENTA, FABRICACIÓN, IMPORTACIÓN Y EXPORTACIÓN DE PRODUCTOS DE BELLEZA, CUIDADO PERSONAL Y ACCESORIOS, SERVICIOS DE ESTÉTICA Y BELLEZA PARA TODO PÚBLICO.	MARIA FERNANDA BARON TORRES, YOSELYN CRISTINA RODRIGUEZ	680831
E/2022-17617	28/3/22	MCPEPPER COMPANY	SERVICIOS DE EXPENDIO DE COMIDAS Y BEBIDAS EN ESTABLECIMIENTOS CON SERVICIO DE MESA Y/O EN MOSTRADOR.	WENDY JOSEFINA VASQUEZ REYES	679917
E/2022-18831	1/4/22	MCZ VENTURES	COMPRA, VENTA, ADMINISTRACIÓN, ALQUILER Y DESARROLLO DE PROPIEDADES INMOBILIARIAS	WALDO NUÑEZ TORRES	680872
E/2022-17324	29/3/22	MDS MULTISERVICIOS	COBRO Y PAGO DE SERVICIOS, VENTA DE MATERIAL GASTABLE DE OFICINA, VENTAS DE NUMERO DE LOTERIA (JUEGO DE AZAR), VENTA DE EQUIPOS TECNOLOGICOS.	SIMON ALFREDO CARVAJAL NUÑEZ	680159
E/2022-16788	30/3/22	MEARCASE PUELLO INVERSIONES	SERVICIOS DE IMPRESIÓN, DISEÑOS GRÁFICOS, SERVICIOS DE TRANSPORTE PRIVADO, INVERSIONES EN GENERALES, PRESTAMOS NACIONAL E INTERNACIONAL, VENTAS DE ROPA.	ARGENIS RAFAEL PUELLO ROSARIO	680403
E/2022-18502	31/3/22	MECARDOM ORO BIENES Y SERVICIOS COMERCIALES	PROVISIÓN DE TARJETAS COMISIONADAS, PARA CONSUMO EN LOS ESTABLECIMIENTOS COMERCIALES.	MERARI ROSSANNY MATOS ARIAS	680615
E/2022-16209	28/3/22	MEDISTYLE	COMPRA Y VENTA DE ROPA Y ARTÍCULOS MÉDICOS Y ODONTOLÓGICOS Y OTRAS ACTIVIDADES DE ATENCIÓN A LA SALUD HUMANA.	GENESIS LISBETH FERRAND PEÑA	679862
E/2022-17505	28/3/22	MEKI	ORGANIZACIÓN DE MEDIOS DESTINADA A REALIZAR Y DIFUNDIR CHARLAS SOBRE LA FORMACIÓN DE LA IDENTIDAD EN LA ADOLESCENCIA, YA SEA EN PLATAFORMAS DIGITALES.	MOISES GABRIEL GOMEZ GARCIA	679825
E/2022-18070	30/3/22	MELODRONERD	VENTA DE EQUIPOS TECNOLOGICOS, SERVICIOS DE FOTOGRAFIA Y DISEÑO GRAFICO.	YAFRANNY MELO ESCORBORES	680234

[210] EXP.	[220] SOL. FECHA	[561] NOMBRE COMERCIAL	[510] ACTIVIDAD	[730] SOLICITANTE	[111] REGISTRO
E/2022-6940	30/3/22	MELVIN HENRIQUEZ AUTO RENT CAR	VENTA DE VEHICULOS, RENTA Y FINANCIAMIENTO ASI COMO TODOS TIPO DE PIEZZA Y ACCESORIO DE AUTOS	MELBIN GABRIEL HENRIQUEZ RODRIGUEZ	680318
E/2022-15948	31/3/22	MEME'S BOUTIQUE	VENTA DE TODO TIPO DE PRENDA PARA VESTIR PARA DAMAS Y CABALLEROS, DIGASE JEANS, BLUSAS, ZAPATOS, ACCESORIOS, GORRAS, CAMISAS, VESTIDOS, POLOCHES, ROPA INTERIOR.	EDDY DERONVIL	680559
E/2022-17272	30/3/22	MENSURAS DEL CARIBE YFP	SERVICIOS DE INGENIERIA, TOPOGRAFIA, TASACION, CONSTRUCCION E IMPORTACION Y VENTAS DE EQUIPOS TOPOGRAFICOS.	YELFRI DE JESUS FRANCISCO PEREZ	680258
E/2022-16935	28/3/22	MERCAB SOLUCIONES INTEGRADAS	REPARACION Y MANTENIMIENTO DE PLANTAS ELÉCTRICAS Y AIRES ACONDICIONADOS, VENTAS DE PIEZAS PARA PLANTAS ELÉCTRICAS Y AIRES ACONDICIONADOS, VENTA DE PRODUCTOS ALIMENTICIOS.	ZOILA JOSEFINA CASTILLO LOPEZ	679895
E/2022-19249	5/4/22	MERCANTIL BELTOR	COMPRA, VENTA, ALQUILER Y ADMINISTRACION DE ACTIVOS, ESPECIALMENTE, EMBARCACIONES PARA EL TRANSPORTE TURISTICO	MERCANTIL BELTOR,S.R.L.	681217
E/2022-12743	28/3/22	MERCEDES ANDERSSON BIO COSMETIC COMPANY	FORMULACION, MANUFACTURA, PRODUCCION, DISTRIBUCION, IMPORTACION Y EXPORTACION A NIVEL NACIONAL E INTERNACIONAL DE PRODUCTOS CAPILARES DE BELLEZA.	MERCEDES SANCHEZ DE ANDERSSON	679763
E/2022-17354	5/4/22	MERETO COMPANY	IMPORTACION Y EXPORTACION DE MATERIALES ELÉCTRICOS Y DE CONSTRUCCION, ASI COMO TAMBIÉN CUALQUIER OTRA ACTIVIDAD RELACIONADA CON LA ACTIVIDAD PRINCIPAL.	MARIA ANGELICA HERRERA SANCHEZ	681150
E/2021-56286	28/3/22	MERETO FUEL SERVICES	VENTA DE COMBUSTIBLES Y SUS DERIVADOS EN ESTACIONES DE EXPENDIO DE SERVICIOS, A LOS SECTORES EMPRESARIALES Y COMERCIALES, EN PUNTOS FIJO Y A DOMICILIO.	SANTO UREÑA ALMONTE	679704
E/2022-17114	5/4/22	MERKA-LOLA COMERCIAL	VENTA Y DISTRIBUCION DE PRODUCTOS CRUDOS Y BEBIDAS.	MANUEL ALCANTARA DE OLEO	681193
E/2022-12526	1/4/22	METALVIDRIO MAFE	IMPORTACION, COMERCIALIZACION DE TODA CLASE DE PRODUCTOS DE ALUMINIO, VIDRIO, MAQUINARIAS, ACCESORIOS, HERRAMIENTAS Y TODO TIPO DE METALES.	JOSE MANUEL MARTINEZ ALMONTE	680721
E/2022-18213	30/3/22	MFP-RED	COMERCIALIZACION DE SERVICIOS DE TELECOMUNICACIONES, COMPRA Y VENTA DE EQUIPOS INFORMÁTICOS Y TECNOLÓGICOS.	MIGUEL FERNANDEZ PEÑA	680385
E/2022-19078	4/4/22	MI CAMPITO AZUL ECO HOTEL NUNEZ	TURISMO ECOLÓGICO, SERVICIO DE HOSPEDAJE, ORGANIZACION DE EVENTOS, VENTA DE PRODUCTOS DEL CAMPO.	JUANA NIVAR BISCAINO	681073
E/2022-18957	4/4/22	MI TOUR RD	SERVICIOS TURISTICO.	MELVYN ABREU ABREU	680972
E/2022-17335	28/3/22	MIABELLA BEAUTY AND NAILS	SERVICIOS DE PELUQUERIA, SERVICIOS DE ESTÉTICA, MAQUILLAJE, TRATO DE LAS UÑAS EN GENERAL, PEDICURE, MANICURE, ACRÍLICO, VENTA DE BEBIDAS VARIADAS: ALCOHÓLICAS Y NO ALCOHÓLICAS.	OSCARINA ISABEL DE CASTRO JOGA	679698
E/2022-18597	1/4/22	MIGUEL THE VOICE	PRESENTACIONES Y REPRESENTACIONES ARTISTICA, ORGANIZACION DE EVENTOS, INTERPRETACION DE GÉNEROS MUSICALES	ERIS JULIAN JORGE DE LA CRUZ	680696
E/2022-15246	1/4/22	MIGUEZ SOLUCIONES ENERGETICAS	INSTALACION DE COLECTORES DE ENERGÍA SOLAR NO ELÉCTRICOS, EJECUCION Y MANTENIMIENTO DE INSTALACIONES ELÉCTRICAS Y ELECTRÓNICAS.	ADAYRIS ALCANTARA ADAMES	680745
E/2022-18169	30/3/22	MILAGROS DEL CIELO	SIN FINES DE LUCRO QUE SE ENCARGARÁ DE REALIZAR LABORES COMUNITARIAS, ENTRE ELLAS: OFRECER TERAPIAS PSICOLÓGICAS, ACTIVIDADES PARA RECOLECTAR VESTIMENTA.	ELENNY JOSCAR Y UBIEA CEDEÑO	680328
E/2021-60514	10/2/22	MILCIADES DE LA ROSA & DESCORACIONES	SERVICIOS DE CONSTRUCCION INICIADA, TRABAJOS DE ELECTRICIDAD RESIDENCIAL, PINTURA EN GENERAL.	MILCIADES DE LA ROSA MORA	672203
E/2022-17598	28/3/22	MILENIAL CABLE Y COMUNICACIONES	SERVICIO DE TELEVISION POR CABLE, SERVICIO DE INTERNET A NIVEL DEL TERRITORIO DOMINICANO.	SGPT, SRL	679892
E/2022-17912	29/3/22	MILLAS POR LA PATRIA	ORGANIZACION DE EVENTOS Y EDICION DE REVISTAS EDUCATIVAS	CIRILO ARREDONDO	680518
E/2022-19026	4/4/22	MILLO DESING STUDIO	SERVICIOS DE DISEÑOS, IMPRESIONES, DECORACIONES, DISEÑOS PERSONALIZADOS, PERSONALIZACION DE TODO TIPO DE ELEMENTOS DECORATIVOS, COMERCIALES, TARJETAS.	KAROL ROSEL PEÑA TRINIDAD	681025
E/2022-17680	29/3/22	MINAGRE, MINAS & AGREGADOS	SERVICIO MANEJOS DE MINAS DE AGREGADOS, DESMONTES, ENCALICHADO DE CALLES, TRANSPORTE DE AGREGADOS, HORMIGONES Y ALQUILER DE VEHÍCULOS PESADOS	ROMERI DANILA PEREZ PEREZ	680009
E/2022-19080	4/4/22	MINEMON	VENTAS DE MATERIALES DE CONSTRUCCION Y EXTRACION AGREGADO:ARENA ITABO,CASCAJO .GRANZOTE, GRAVILLA Y CALICHE, FABRICACION DE BLOCK Y MATERIALES DE CONSTRUCCION.	HECTOR TANCREDO MONTILLA DURAN	681071
E/2022-17852	1/4/22	MINI MARKET SIEMPRE FULL	VENTA DE ALIMENTOS AL POR MAYOR Y DETALLES.	YOHANNA ESTHEL DE LOS SANTOS CIRIACO	680828
E/2022-16749	30/3/22	MINIMARKET DIAMANTE DE CAPOTILLO	VENTA AL POR MAYOR Y DETALLE SUPERMERCADOS CON PREDOMINIO DE PRODUCTOS ALIMENTARIOS (PRODUCTOS DE LA CANASTA FAMILIAR).	TOMAS CANDELARIO	680260
E/2022-17980	29/3/22	MINISTERIO DE EVANGELIZACION SOLDADOS CELESTIALES DE ADONAY, JESUS Y PARACLETO MESCAJP	DIFUNDIR EL EVANGELIO DE JESUCRISTO EN TODA LA NACION Y EN EL MUNDO ENTERO, FUNDANDO IGLESIAS CRISTIANAS Y CENTRO DE REHABILITACION.	AMABLE SUAREZ JAQUEZ	680188
E/2022-17535	28/3/22	MINISTERIO DIOS LLEGÓ A TU CASA	SIN FINES DE LUCROS. CULTOS EVANGELÍSTICOS. AYUDAS HUMANITARIAS.	YUNIOR FORTUNA LEBRON	679845
E/2022-18454	31/3/22	MINISTERIO ENDEREZANDO LA SENDA SALMO 24:1	SIN FINES DE LUCRO, REALIZA TRABAJOS SOCIALES, VISITAS SOCIALES, Y A ENFERMOS, ESTUDIO BIBLICOS,EVANGELIZACION POR MEDIO DE LA PALABRA Y AYUDA A LOS LOS NIÑOS, JOVENES Y ENVEJECIENTES.	JOSEFA HERNANDEZ DE LAURENCIO	680567
E/2022-17809	29/3/22	MINISTERIO EVANGELISTICO FUNDACION DIOS ABRE PUERTAS PASTORA RAQUEL RAMIREZ	ENTIDAD SIN FINES DE LUCRO DEDICADA AYUDA COMUNITARIA, DONACIONES Y GESTIONAR AYUDA PARA LOS MAS NECESITADO COMO ALIMENTO, MEDICAMENTOS, ROPAS Y AFINES.	RAQUEL YVELISSE RAMIREZ DE CHALAS	680046
E/2022-17526	28/3/22	MINISTERIO EVANGELISTICO INSTRUMENTO DE DIOS	ENTIDAD SIN FINES DE LUCRO DEDICADA A LA EVANGELIZACION Y TRABAJO CON LA FAMILIA, A TRAVÉS DE CONFERENCIAS, PREDICAS, CHARLAS Y DIFERENTES EVENTOS CRISTIANOS.	MIGUEL ALVAREZ RODRIGUEZ	679838
E/2022-16307	31/3/22	MINISTERIO EVANGELISTICO Y DE MISIONES RESCATANDO ALMAS PARA DIOS MEMRAPD	INSTITUCION SIN FINES DE LUCROS, LLEVAR AYUDAS A LOS HOSPITALES, A LAS CÁRCELES Y A LOS HOGARES, PREDICACION A LAS ALMAS, CULTOS EN LAS CALLES	LISSETT MALDONADO DE RIVERA	680657
E/2022-17311	25/3/22	MINISTERIO INTERNACIONAL ADONAI EJAD-EMET	SIN FINES DE LUCRO IGLESIA, FORMACION DE LÍDERES, INSTITUTO DE ENSEÑANZA DE LAS RAÍCES HEBREAS, RESCATE Y REGENERACION DE JÓVENES DE LA CALLE, AYUDA HUMANITARIA.	ALEJANDRINA RODRIGUEZ RODRIGUEZ	679677
E/2022-17151	25/3/22	MINISTERIO JEHOVA PROVEE MATEO 25: 35-40	ENTIDAD SIN FINES DE LUCRO CON ACTIVIDADES DE IGLESIA.	MARIA BATISTA SOSA	679533
E/2022-17500	28/3/22	MINISTERIO PRESENTES EN CRISTO -MPC UNIDOS POR EL MUNICIPIO DE OVIEDO	ENTIDAD SIN FINES DE LUCRO CON ACTIVIDADES DE IGLESIA.	ELSA GAUDELIA PEREZ PEREZ DE CAMPAÑA	679813
E/2022-17650	28/3/22	MINISTERIO PROFÉTICO MULTIPLICANDO EL REINO	ENTIDAD SIN FINES DE LUCRO, DEDICADA A REALIZAR ACTIVIDADES RELIGIOSAS.	ALBA NORYS AQUINO PORTES, DAVID FERRERAS CANARIO	679944
E/2022-18280	30/3/22	MISION EVANGELICA MISHKAM ELOHIM	ENTIDAD SIN FINES DEDICADA A CAPACITACION DE PASTORES EN EL ENVANGELIO.	SHIRLEY NARCISA CALDERÓN CEDENO	680415
E/2022-17281	25/3/22	MISION TABERNAculo DE GLORIA YAHVE JIREH MITAGLOYAJIR	ENTIDAD SIN FINES DE LUCRO, NOS COMPROMETEMOS, CON LA AYUDA DEL ESPÍRITU SANTO, A CAMINAR JUNTOS EN ESPÍRITU DE CARIDAD CRISTIANA.	CLERNEAU JOSEPH	679653
E/2022-17020	30/3/22	MMIMAG LIMITED	SALON DE BELLEZA Y PELUQUERIA, SERVICIOS DE DEPILACION Y MAQUILLAJE, SERVICIO DEL CUIDADO DE UÑAS, REMODELACIONES DE INTERIORES, ARQUITECTURA DE INTERIORES	MAIKA MARIE TRUEBA TRUEBA POU	680306
E/2022-11416	1/4/22	MODERA INGENIERIA Y SERVICIOS	DISEÑO, PRESUPUESTO, CONSTRUCCION, ASESORIA Y SERVICIOS DE PROYECTOS ARQUITECTÓNICOS, CIVILES Y ELECTROMECAÑICOS.	CARMEN ELISSA DE DIOS CORPORAN	680882
E/2022-18347	5/4/22	MONÁN FLEXÓGRAFÍA	SERVICIO DE FABRICACION DE ETIQUETAS ADHESIVAS.	RAUL ALMANDO ACEVEDO RAMOS	681203
E/2022-17969	29/3/22	MONICAKES	VENTA DE DULCES Y PICADERAS. ARREGLOS DE GLOBOS, DECORACION DE EVENTOS, VENTAS Y ALQUILERES DE DECORACION.	MILANYALA EUSEBIO QUESADA	680179
E/2022-17868	29/3/22	MONTILLA INDUSTRIAL & TECHNOLOGY MINDTECH	SERVICIOS DE INSTALACIONES ELÉCTRICAS EN GENERAL, INSTALACION Y MANTENIMIENTO DE ACONDICIONADORES DE AIRE, AUTOMATIZACION RESIDENCIAL E INDUSTRIAL.	FRANCISCO ALBERTO MONTILLA LORENZO	680095
E/2022-15367	30/3/22	MONZALES TOURS EXPRESS	LOGISTICA, VENTA Y ALQUILER DE VEHICULOS PARA TRANSPORTE TURISTICO.	CARMELITO MONTES DE OCA	680246
E/2021-66900	30/3/22	MONZON COMPLIANCE CONSULTING	ASESORIA Y CAPACITACIONEN MATERIA DE COMPLIANCE Y TEMAS GENERAL DE PREVENCION DE LAVADO DE DINERO, FINANCIAMIENTO DEL TERRORISMO Y FINANCIACION DE ARMAS DE DESTRUCCION MASIVA.	GINY PAOLA MONZON RIVERA	680311
E/2022-9647	21/2/22	MOO MOO RESTAURANT	VENTA DE COMIDAS Y BEBIDAS.	ALLARQUI+ EIRL	673677
E/2022-16032	25/3/22	MORNITY SERVICIOS MULTIPLES	SERVICIOS DE ALQUILER DE TRANSPORTES EN TODAS LAS MODALIDADES, COMPRA Y VENTA DE VEHÍCULOS DE MOTOR, REPUESTOS Y ACCESORIOS PARA VEHÍCULOS.	RANEL BAUTISTA NINA MORENO	679596
E/2022-19156	4/4/22	MORTEROS 2M	MOLIENDA, PROCESAMIENTO Y COMERCIALIZACION NACIONAL E INTERNACIONAL DE PRODUCTOS CEMENTICIOS, MEZCLAS ESPECIALES, ADITIVOS Y AFINES.	MARIO JHOSUA MORENO COLON, CELESTE AIDA CORDERO DE PEÑA	681134
E/2022-18745	4/4/22	MOTO REPUESTO THE SKINNY	COMPRA Y VENTA AL POR MAYOR Y AL DETALLE DE TODO TIPO DE PIEZAS, ACCESORIOS Y LUBRICANTES DE VEHICULO DE MOTOR, MOTOCICLETA Y BICICLETA.	JESUS GREGORIO SANTANA SANTIAGO	680998
E/2022-18241	4/4/22	MOV. DE IGLESIAS EVANGELICAS OBRA DE DIOS, MINIST. MOD	INSTITUCION RELIGIOSA SIN FINES DE LUCROS.A REALIZAR CULTOS Y ACTIVIDADES RELIGIOSAS PARA OFRECER AYUDA ESPIRITUAL A LA SOCIEDAD A TRAVÉS DE LAS PREDICAS.	HERMAS CONCEPCION PEREZ, AMPARO FIGUERO DE UVIERES	680932
E/2022-2006	16/3/22	MOVIMIENTO COMUNITARIO "DESTINO 2000"	SIN FINES DE LUCRO, ORGANIZACION DE JORNADAS DE LIMPIEZA, ORNATO, EDUCACION CIUDADANA, ASISTENCIA SOCIAL Y SANITARIA A LOS BARRIOS MÁS NECESITADOS DEL ÁREA METROPOLITANA.	HÉCTOR RAMÓN URBÁEZ MATOS, JOSÉ ANTONIO CARBONEL REYES	677994
E/2022-18161	4/4/22	MOVIMIENTO COMUNITARIO PARA EL DESARROLLO MCDP	ENTIDAD SIN FINES DE LUCRO DEDICADA A ORIENTAR A LA CIUDADANÍA Y FOMENTAR EL CRECIMIENTO DE LOS JÓVENES.	JOSÉ RAFAEL MONEGRO GORIS, RAMON ANTONIO MARTÍNEZ LOPEZ	681020
E/2022-17317	25/3/22	MOVIMIENTO DE LAS IGLESIAS MISIONERAS DE DIOS HISPANA PENTECOSTAL PARA JESUCRISTO, MIMDHPJ	ENTIDAD SIN FINES DE LUCRO DEDICADA A PROMOVER ACTIVIDADES RELIGIOSAS VINCULAS A NUESTRAS IGLESIAS, CONTRIBUIR EN LABORES HUMANITARIAS, DESARROLLAR ACTIVIDADES EDUCATIVAS.	TOMAS MIGUEL GUZMÁN SANCHEZ	679697

[210] EXP.	[220] SOL. FECHA	[510] ACTIVIDAD	[730] SOLICITANTE	[111] REGISTRO	
E/2022-19020	4/4/22	MOVIMIENTO PENTECOSTAL REPRESENTANTES DE CRISTO	INSTITUCION SIN FINES DE LUCROS SE DEDICA A PREDICAR EL SANTO EVANGELIO.	KELVIN MICHAEL OQUENDO CASTRO	681021
E/2022-17894	30/3/22	MOVIMIENTO SUR CLEAN	ASOCIACIÓN SIN FINES DE LUCRO QUE PROMUEVE, COORDINA Y DESARROLLA ACTIVIDADES ENCAMINADAS A LA PROTECCIÓN DEL MEDIO AMBIENTE Y LA PRESERVACIÓN DE LOS RECURSOS NATURALES.	JOEL ANTONIO SOTO BLANDINO	680237
E/2022-18392	31/3/22	MOVIMIENTO UNIDAD DEMOCRÁTICA DOMINICANA M.U.D.D	ENTIDAD SIN FINES DE LUCRO DEDICADA A PROMOVER Y DEFENDER LOS DERECHOS Y DEBERES DE LOS MUNICIPIES, TANTO JOVENES ADOLESCENTES COMO ADULTOS.	EVARISTO DIAZ, OTHONIEL CABRERA DIASA, RICHARD JOSE COLON PERALTA	680504
E/2022-18098	30/3/22	MOZTUEKA EXCLUSIVE VIP BAR AND GRILL	EXPENDIO DE BEBIDAS ALCOHÓLICAS. SERVICIO DE BARES, DISCOTECAS Y CANTINAS CON SERVICIO DE ENTRETENIMIENTO. ACTIVIDADES RELACIONADAS AL OCIO Y DISFRUTE.	LUIS OMAR SANTANA CALDERON	680270
E/2022-15397	4/4/22	MPPT DEVELOPMENT SUN ROYALE	VENTA Y FABRICACIÓN Y COMERCIALIZACIÓN DE EQUIPOS ELECTRÓNICOS, EQUIPOS DE OFICINA, EN GRAL.	AGUSTIN MICHEL SANCHEZ, WILMERT DANIEL MICHEL LUNA	680962
E/2022-19121	4/4/22	MSIT MARK SOLUCIONES INTEGRALES IT	SERVICIOS DE CONSULTORIA, ASESORIA Y CAPACITACIONES EN EQUIPOS Y SOLUCIONES INFORMATICAS, DESARROLLO DE SOLUCIONES INFORMATICAS.	ROBERT ANTONIO RAMIREZ SANCHEZ	681104
E/2022-18356	31/3/22	MTHB INVERSIONES	INVERSIONES DE COMPRA, VENTA Y ALQUILERES DE INMUEBLES.	THAIS HIDALGO ERICKSON, MASSIEL ALEXANDRA TEJEDA BELLO	680472
E/2022-16811	28/3/22	MUCA IMPORT	VENTAS DE ARTÍCULOS COMERCIALES COMO BALANZAS DIGITALES, REBANADORA DE EMBUTIDOS, RIPEADORA, MOTOBOMBA, MOTOSIERRA, TRIMMER, HIDROLAVADORA, SELLADORA DE FUNDAS.	ROXANNA CASTRO HERRERA, SAMUEL MUÑOZ RONDON	679727
E/2022-17594	1/4/22	MUEBLES DRIVE	VENTAS DE MUEBLES PARA EL HOGAR	LUIS ÁNGEL ASCENCIO JURADO	680835
E/2022-17561	28/3/22	MUEBLES PERSONALIZADOS NSM	FABRICACION Y VENTA DE MUEBLES PERSONALIZADOS.	JUAN NATANAEL SANCHEZ MATEO	679860
E/2022-18562	31/3/22	MUJERES QUE TRASCIENDEN RD	ENTIDAD SIN FINES DE LUCROS QUE BUSCA QUE LAS MUJERES Y LAS NIÑAS DE TODOS LOS CONTEXTOS Y REALIDADES SOCIOECONÓMICAS DEL NACIONAL E INTERNACIONAL.	ABRIL MARIA ARIAS TAVERAS	680671
E/2022-17373	28/3/22	MULTI BLOCK CONSTRUCCIONES MULBLOCONS	VENTA DE MATERIALES DE CONSTRUCCIONES, COMO SON, BLOCK, VARILLA,CEMENTOS.	VICTOR MANUEL AQUINO SANTANA	679744
E/2022-18709	4/4/22	MULTI SERVI OSORIA	VENTA E IMPORTACIÓN DE VEHÍCULOS Y TODO TIPO DE PIEZAS DE VEHÍCULOS.	ARIEL OSORIA RODRIGUEZ, GERMAN ANEURY OSORIA RODRIGUEZ	681105
E/2022-19073	4/4/22	MULTISERVIS MARIANO	VENTA DE REPUESTOS ELECTRÓNICOS, SERVICIOS GENERALES DE ELECTRICIDAD E INSTALACIONES TANTO ELECTRICAS COMO MECANICAS, DISEÑO Y EJECUCION DE PROYECTOS DE INGENIERIA ELECTROMECANICA Y CIVIL.	MARIANO ELIAS DE LA ROSA URIBE	681089
E/2022-18039	4/4/22	MULTIVERSAN SOLUTIONS	SERVICIOS DE PRÉSTAMOS PERSONALES.	SANDY ANTONIO FROMETA GALVEZ	680965
E/2022-18219	31/3/22	MUN2 YANCOS RD	VENTA DE COMIDA RAPIDA.	WESBTERH MENDEZ PEREZ	680673
E/2022-18558	31/3/22	MUNDO TERAPEUTICO CAMINO DE BIENESTAR, MTCB	OFRECER SERVICIOS DE TERAPIA FAMILIAR Y DE APRENDIZAJE.	SANTA ALBERTA CUEVAS	680658
E/2022-18637	4/4/22	MUÑOZ FERREIRA	DISTRIBUIDORA DE MEDICINAS, VENTAS AL POR MAYOR Y AL DETALLE PARA FARMACIAS Y CONSUMIDORES.	FAUSTO RAFAEL MUÑOZ ROSARIO	681030
E/2022-18464	4/4/22	NATIONALS MOTORS JNMA	VENTA DE TODO TIPO DE MOTOCICLETAS.	JOHN NEURY MORENO AQUINO	681014
E/2022-17623	28/3/22	NAPLES	TODAS LAS ACTIVIDADES PROPIAS DE RESTAURANTE, PIZZERIA, VENTA DE COMIDA, BEBIDAS Y TODO TIPO DE ALIMENTOS.	JACLYN ALTAGRACIA HERNÁNDEZ NÚÑEZ, ALEYDA GAVILÁN VIALET	679933
E/2022-17574	28/3/22	NARANJA TOURS JJ	SERVICIOS, TALES COMO: VENTAS, PROMOCIÓN, PUBLICIDAD, DE TOUR OPERADOR Y EXCURSIONES.	JHONNY RADHAMES JIMENEZ DIAZ	679879
E/2022-14349	17/3/22	NARURESSENCES	SERVICIOS DE ELABORACIÓN, FABRICACIÓN, DISTRIBUCIÓN Y COMERCIALIZACIÓN DE JABONES EN PASTA, JABONES ARTESANALES, JABONES LÍQUIDOS, RESINAS.	BELKYS EMELY RODRIGUEZ GONZALEZ	678221
E/2022-17427	28/3/22	NAVILAS	SERVICIO DE RESTAURANTE BAR CAFÉ	GABRIELA NAVILA PERERA SUAZO	679776
E/2022-17234	25/3/22	NC DENTAL STUDIO	SERVICIO DE CLINICA DENTAL ESPECIALIZADA.	NÉLSIDA IRENE CONTRERAS AYBAR	679593
E/2022-16937	29/3/22	NEFTALÍ SERVICE	SERVICIOS DE ELECTRICIDAD Y MECÁNICA EN GENERAL, VENTA E IMPORTACIÓN DE REPUESTOS Y DE PIEZAS NUEVAS Y USADAS, SERVICIOS DE DESABOLLADURA Y PINTURA.	NEFTALÍ ENRIQUE CRUZ MÉNDEZ	680165
E/2022-18730	4/4/22	NEGOCIOS DIVERSOS EL SOOW	INVERSIONES, ASESORÍA ADMINISTRATIVA, INMOBILIARIA Y FINANCIERAS, CONSTRUCCIÓN Y ADMINISTRACIÓN DE INMUEBLES. IMPORTACIÓN, EXPORTACIÓN, VENTA Y COMERCIALIZACIÓN DE: VEHÍCULOS NUEVOS Y USADOS.	PEDRO ALEXANDER FLORES DE LA CRUZ	681038
E/2022-17116	25/3/22	NEGOCIOS YARA	VENTA Y DISTRIBUCIÓN DE ARTÍCULOS FERRETEROS, ARTÍCULOS DEL HOGAR Y MATERIALES ELÉCTRICOS DE ALTA TENSIÓN AL POR MAYOR.	GENARO CASTRO CONTRERAS	679522
E/2022-17778	29/3/22	NEGRETTE TRAVEL	RESERVACIÓN HOTELERA, VENTA DE BOLETOS AÉREOS, EXCURSIONES, VIAJES TURÍSTICOS A DIFERENTES PUNTOS DEL PAÍS, NACIONAL E INTERNACIONAL Y ASESORIA MIGRATORIA.	LYSANDER NEGRETTE MUÑOZ	680028
E/2022-18839	1/4/22	NELA'S CATERING SERVICES	VENTA DE DESAYUNOS, ALMUERZOS, PICADERA, BOCADILLO, BEBIDAS Y POSTRES.	ANTONELLA MYTSUKA PAOLA CAVE	680880
E/2022-16675	25/3/22	NELTACON	SERVICIOS DE DISEÑO DE INGENIERÍA Y CONSTRUCCIÓN, VENTA DE EQUIPOS Y MATERIALES DE CONSTRUCCION.	MILTON FRNACISCO SANTANA SATURRIA	679683
E/2022-17937	29/3/22	NENENGO PRESTAMOS E INVERSIONES	SERVICIOS FINANCIEROS, INVERSION, PRÉSTAMOS, OTORGAMIENTO DE CRÉDITO, ARRENDAMIENTOS, COMPRA Y VENTA DE MUEBLES E INMUEBLES Y FACTORAJE FINANCIERO.	EUGENIO RODRIGUEZ LOPEZ	680146
E/2022-17253	25/3/22	NEPTUNO VAPE	VENTAS DE CIGARROS ELECTRÓNICOS AL POR MAYOR Y DETALLE Y TODOS LOS ARTÍCULOS RELACIONADOS.	JUAN PABLO ALVAREZ SOLANO	679624
E/2022-18208	30/3/22	NEREYSA	VENTAS DE ARTICULOS FERRETEROS Y DEL HOGAR, EQUIPOS MEDICOS, SERVICIOS DE FINANCIAMINETO Y CONSTRUCCION.	NEREYSA S.R.L.	680371
E/2022-17965	4/4/22	NESSALASH	VENTAS DE PESTAÑAS AL POR MAYOR Y AL DETALLE	NESSY PICHARDO DE LA CRUZ	681045
E/2022-18309	31/3/22	NET.TK CONECTION	SERVICIOS DE INTERNET.	YRACEL DE JESUS SANTOS PEREZ	680445
E/2022-19081	4/4/22	NEVAIRE REFRICENTRO	COMPRA, VENTAS, IMPORTACIÓN, INSTALACIÓN, MANTENIMIENTO Y REPARACIÓN DE ACONDICIONADORES DE AIRES DE TIPO RESIDENCIAL, COMERCIAL, ELECTRODOMÉSTICOS.	ELVIN ANTONIO MEJIA SEVERINO	681069
E/2022-15993	28/3/22	NEW FUTURE ENTERPRISE	REAL ESTATE, VENTA DE PROPIEDADES, ALQUILERES DE PROPIEDADES Y FINANCIAMIENTO PARA COMPRA Y CONSTRUCCIÓN DE VIVIENDAS.	GREGORY CARLYLE JACKSON	679866
E/2022-17346	30/3/22	NEY Y RAFELINA BIENES RAICES	VENTA DE CASAS, APARTAMENTOS, TERRENOS, VILLAS, FINCAS, EDIFICIOS.	NEY RAFAEL SANCHEZ SANCHEZ	680417
E/2022-17448	28/3/22	NEYRA IMPORT	VENTA DE ROPA NUEVA Y USADA, PARA DAMAS CABALLEROS Y NIÑOS.	NEYDALI YANIRA POLANCO CABREJA	679784
E/2022-16952	25/3/22	NHG ELITE TRAVEL AND TOURS	AGENCIA DE VIAJES, VENTA DE BOLETOS AEROS, RESERVA HOTELES, NACIONALES E INTERNACIONALES, PAQUETES TURISTICOS, EXCURSIONES, CRUCEROS, SEGUROS DE VIAJES.	NESTOR HIDALGO GOMEZ MARTINEZ	679626
E/2022-18476	4/4/22	NHGS MULTISERVICIOS	VENTAS DE PRODUCTOS Y SERVICIOS DE FERRETERIA, ELECTRONICO, MAQUINARIAS DE OFICINA, SUMINISTRO Y ACCESORIOS DE OFICINA, SERVICIOS DE ARTICULOS Y SUMINISTRO DE LIMPIEZA E HIGIENE.	BRIGIDA ALTAGRACIA UREÑA VARGAS, HECTOR RAMON ROSARIO TORIBIO	681108
E/2022-11401	28/2/22	NOAH SERVICES	SERVICIOS DE LIMPIEZA EN GENERAL	JATNNA CAROLINA GUZMAN MORAN	679670
E/2022-17315	4/4/22	NOLADISTREX DISTRIBUTION EXPORT	VENTAS AL POR MAYOR, IMPORTACIÓN Y EXPORTACIÓN DE BEBIDAS, LÁCTEOS Y HUEVOS; PRODUCTOS Y/O MATERIALES DESECHABLES PLÁSTICOS, TALES COMO: VASOS, PLATOS.	SAULIS DAVID BAEZ SANTANA	681082
E/2022-17374	28/3/22	NONOMOTOR	EXPORTACION, IMPORTACION, VENTA Y DISTRIBUCIÓN DE MOTOS ELÉCTRICOS Y VEHÍCULOS ELÉCTRICOS, VENTA Y COMERCIALIZACIÓN DE ACCESORIOS DE VEHÍCULOS ELÉCTRICOS.	JESUS JOSE GARCIA ARACHE	679745
E/2022-16545	29/3/22	NORDIC MANAGEMENT	SERVICIOS DE ASISTENCIA Y SOPORTE PROFESIONAL EN DIVERSAS INDUSTRIAS. SE ESPECIALIZA EN SERVICIOS ROLES ADMINISTRATIVOS Y GERENCIALES DE LAS EMPRESAS.	ELIN ANNA-LISA KULLBERG	679983
E/2022-17658	28/3/22	NOR-KASA DEVELOPMENTS & CONSTRUCTIONS	SERVICIOS DE CONSTRUCCION EN GENERAL	ENMANUEL ANTONIO DELGADO HERNANDEZ	679952
E/2022-17565	28/3/22	NOVA ROMA HOMES	SERVICIOS DE DISEÑOS DE INTERIORES, MOBILIARIO EN GENERAL, COMERCIALIZACION Y VENTAS DE ARTICULOS DEL HOGAR.	AWILDA CRISMILDA ORTIZ PLASENCIA, INGRID CRISTINA LOPEZ ESTEVEZ	679868
E/2022-16343	30/3/22	NOVA FOODS GASTRONOMÍA HOTELERA Y MÁS NFGHM	ADQUISICIÓN LOCAL, IMPORTACIÓN, VENTA Y DISTRIBUCIÓN DE ALIMENTOS Y BEBIDAS PARA HOTELES.	NATALIA ELIZABETH FELIZ GERMAN	680372
E/2022-19182	5/4/22	NOWRELAX MANAGEMENT & CONSULTING	MANEJO Y ADMINISTRACION DE BIENES INMOBILIARIOS, CONSULTORIA, INFORMACION Y SERVICIOS. GESTION DE PROPIEDADES INMOBILIARIAS EN GENERAL	NORBERIS RAMIREZ DE LEON	681145
E/2022-17985	29/3/22	NUBO	CONSULTORÍA DE RECURSOS HUMANOS, RECLUTAMIENTO Y SELECCIÓN DE PERSONAL, DESARROLLO DE PERSONAL, COMPENSACIÓN BENEFICIOS Y CLIMA ORGANIZACIONAL.	YVETTE JOSEFINA BODDEN TEJADA	680195
E/2022-17552	29/3/22	NUEVA EVOLUX TOURS VLX	SERVICIOS DE TOURS TURÍSTICOS, EXCURSIONES TURÍSTICAS MARÍTIMAS Y TERRESTRES EN GENERAL.	OMAR LOPEZ RODRIGUEZ	680021
E/2022-15955	25/3/22	NUTTI CREAM BY OPAM	VENTA DE CREMA DE AVELLANAS CON CHOCOLATES Y LECHE EN TODAS SUS FORMAS.	OPAM REPRESENTACIONES SRL	679583
E/2022-18341	1/4/22	O.S MAKROS FITNESS CENTER	SERVICIOS DE GIMNASIO, PROGRAMAS DE EJERCICIOS PARA LA SALUD, PESAS, PILATE, SPINING, STEPS, YOGA, KICKBOXING, AEROBICOS Y TODA ACTIVIDAD ORIENTADA A EL EJERCICIO SANO	OSCAR EDUARDO DE LOS SANTOS MORA, JOSE EMILIO MORA	680859
E/2022-17207	25/3/22	OAR CIGARS	VENTA, EXPORTACIÓN E IMPORTACIÓN DE TABACO.	ORLANDO ALBERTO ROMERO	679578
E/2022-17801	31/3/22	ODALYS BY MARIO LOTERIA	SERVICIOS DE JUEGOS AL AZAR, ASI COMO TAMBIÉN ORIENTACIONES PARA EL DESARROLLO Y PROGRESO DE NUESTROS CLIENTES EN TEMA DE NUMEROLOGÍA Y LOS JUEGOS AL AZAR.	MARIO DE LA ROSA CONTRERAS	680550
E/2022-17379	30/3/22	ODICONST INGENIERIA Y SERVICIOS	MANTENIMIENTOS Y REPARACIONES DE ESTRUCTURAS, ESTRUCTURAS PREFABRICADAS, ESTRUCTURAS PERMANENTES, DISEÑOS Y CONSTRUCCIONES CIVILES EN GENERAL.	LIBETH ISABEL MORA TAPIA	680341

[210] EXP.	[220] SOL. FECHA	[561] NOMBRE COMERCIAL	[510] ACTIVIDAD	[730] SOLICITANTE	[111] REGISTRO
E/2022-18587	1/4/22	OFICINA DE ABOGADOS JULIAN PAULINO & ASOCIADOS	SERVICIOS LEGALES EN GENERAL.	JULIAN PAULINO GARCIA	680686
E/2022-18909	4/4/22	OLAS SWIMSUITS BY MARIBEL FRANCO	VENTA DE PRODUCTOS DE BELLEZA, PRENDA DE VESTIR Y ACCESORIOS EN GENERAL	MARIBEL FRANCO DE JAQUEZ	680920
E/2022-18944	4/4/22	OLCE VACATIONS & REAL ESTATE	SE DEDICARÁ A LA PROMOCIÓN, VENTA, ALQUILER Y ADMINISTRACIÓN DE INMUEBLES.	LUIS MANUEL VALBUENA	680953
E/2022-18933	4/4/22	OLGUENS HERITAGE GROUP	SERVICIOS INMOBILIARIOS INCLUYENDO LA COMPRA, VENTA, ALQUILER, REMATE, TASACIÓN Y ADMINISTRACIÓN DE INMUEBLES.	EVELYN MAGDALENA BATISTA MARTE, OLGUENS GUILLAUME	680949
E/2022-17241	25/3/22	OLIVIA XPRESS	GESTOR MIGRATORIO OFICINA DE ASISTENCIA CON DOCUMENTOS A TRAVÉS DE DIGITACIÓN, ASESORÍA INMOBILIARIA.	JOHANNA BATISTA COLDERO	679605
E/2022-18315	31/3/22	ONCE 27	SERVICIOS DE ESCENOGRAFIA, MONTAJE Y ORGANIZACION DE EVENTOS, PUBLICIDAD, DISEÑO, ALQUILER DE STANDS Y ARTICULOS PUBLICITARIOS.	MARILIS TEJEDA RODRIGUEZ	680449
E/2022-18936	5/4/22	ONER CAPITAL	ENTIDAD COMERCIAL DESTINADA A OFRECER SERVICIOS FINANCIEROS Y SERVICIOS RELATIVOS A SERVICIOS BANCARIOS Y OTRAS TRANSACCIONES FINANCIERAS.	MARLON JOSUE JAVIER GONZALEZ	681147
E/2022-19231	5/4/22	ONLY PUFF	IMPORTACIÓN, VENTA Y DISTRIBUCIÓN DE CIGARRILLOS ELECTRÓNICOS, VENTA DE ACCESORIOS Y TODO REFERENTE A ESTA MISMA ACTIVIDAD.	PATRICK LOPEZ CARPIO	681216
E/2022-17611	28/3/22	ONLY QUALITY PEOPLE OQP	IMPARTICION DE CURSOS Y TALLERES DE ACTUACION, PROMOCIONES DE TALENTOS, VIDEOS DE ENTRETENIMIENTOS, REPRESENTACIONES Y PRESENTACIONES ARTISTICA.	BERNADINE AMANDA NARCISSE	679908
E/2022-18437	31/3/22	OOWL TECHNOLOGY GROUP	VENTA DE EQUIPOS COMPUTARIZADOS, VENTA DE SOFTWARES Y ASESORÍA EN TECNOLOGÍA DE LA INFORMACIÓN.	NESTOR ALBERTO PEGUERO SALDAÑA	680554
E/2022-17664	28/3/22	OPETRAMC	SERVICIOS DE TRANSPORTE DE CARGA PESADA.	ENDERSON MOREL	679971
E/2022-17742	29/3/22	OPORMERC	GESTIONES DE INVERSIONES MOBILIARIAS E INMOBILIARIAS.	OPORMERC, S.R.L.	679999
E/2022-19010	4/4/22	OPTICA ASHLEY	ELABORACIÓN Y TERMINACIÓN DE TODO TIPO DE LENTES ÓPTICOS, IMPORTACIÓN DE CRISTALES Y MONTURAS Y VENTA DE EQUIPOS OFTALMOLÓGICOS.	ERINSON JUNIOR ALEJO RAMIREZ, PAOLA AGUSTINA PEÑA MARTINEZ	681008
E/2022-19037	5/4/22	ÓPTICA BENDICIÓN	VENTA DE LENTES, MONTURAS, ACCESORIOS DIAGNOSTICO Y TRATAMIENTO DE ENFERMEDADES RELACIONADAS CON OJOS.	EUSTACIO CIRILO DE LA CRUZ GARCIA	681238
E/2022-19091	4/4/22	OPTICA VICTORIA	VENTA DE CRISTALES OFTALMICOS, EXAMEN DE LA VISTA, VENTAS DE LENTES DE CONTACTOS Y EQUIPOS OFTALMOLÓGICOS, LENTES DE MONTURAS.	KENIA RAMONA PERALTA	681085
E/2022-17622	28/3/22	OPTIMAGEN LILENA	SERVICIOS DE CENTRO DE IMÁGENES: SONOGRAFIA, TOMOGRAFÍA, RAYOS X, ECOCARDIOGRAMA Y ELECTROCARDIOGRAMA.	ELIZABETH GUERRERO GONZALES, LEUDY ZULEICA. MEJÍA SANTANA, LÍA PAOLA JIMÉNEZ SEVERINO	679919
E/2022-18616	1/4/22	OPTIMUM KOINONIA	SERVICIOS DE TRADUCCIÓN E INTERPRETACIÓN DE ALTA CALIDAD HACIA LA MAYORÍA DE LOS IDIOMAS MAS HABLADOS EN TODAS LAS INDUSTRIAS. TRANSCRIPCIÓN, SUBTITULADO.	JOEL JEAN-LOUIS	680720
E/2022-18643	1/4/22	ORGANIZACION DE NAGUEROS EN EL EXTRANJERO ONAE	ENTIDAD SIN FINES DE LUCRO, ORGANIZACION NO GUBERNAMENTAL, CUYO OBJETO SE ENFOCA EN OFRECER ASISTENCIA ECONOMICA PARA CONSTRUCCION Y REPARACION DE VIVIENDAS.	NICOLAS PAREDES, VICTOR SEBASTIAN BRITO ESPINAL	680730
E/2022-17882	29/3/22	ORGANIZACION DOMINICANA Y HAITIANA POR LA PAZ Y EL DESARROLLO, ODHPD	INSTITUCIÓN SIN FINES DE LUCRO DEDICADA A IMPARTIR AYUDA Y LABORES SOCIALES PARA LA COMUNIDAD HAITIANA Y DOMINICANA.	DANIEL HERRERASANTANA, FRANKLIN ROBERTO MARTINEZ	680102
E/2022-19281	5/4/22	ORMADA	SERVICIOS INMOBILIARIOS, TENENCIA DE BIENES INMUEBLES, VENTA Y ALQUILER DE INMUEBLES, REPARACIÓN Y REMODELACIÓN DE INMUEBLES.	MARIELA INMACULADA GESUALDO RODRIGUEZ	681252
E/2022-7056	4/4/22	ORQUINATURAL	VENTA DE PRODUCTOS NATURALES PARA EL CABELLO. SHAMPOO, GOTEROS, TRATAMIENTOS, GRASAS, GOTICAS, ENTRE OTROS.	NANCY MERAN ARIAS	681003
E/2022-15400	17/3/22	ORTHO-PROTESIS DENTAL CLINIC	SERVICIOS DENTALES	ORTHO-PROTESIS DENTAL CLINIC, E.I.R.L.	679602
E/2022-16729	28/3/22	PALM GROUP CDRP	SERVICIOS DE PELUQUERÍA.	LUIS ALBERTO MOYA PIÑEYRO, FRANCIS CAROLINA PALMA SILVA	679701
E/2022-17369	28/3/22	PALMACEN	ARRENDAMIENTO DE NAVES Y LOCALES COMERCIALES, INDUSTRIALES Y DE LOGISTICA PARA ALMACENAMIENTO.	RAYMOND MARTIN CAMACHO CURY	679936
E/2022-14180	28/3/22	PANADERIA Y PASTELERIA B-P DE SARAH	PREPARAR, HORNEAR Y ELABORAR LOS ACABADOS DEL PAN, LOS PASTELES, LAS TORTAS Y APERITIVOS.	MASSIEL CRISTINA DURAN VASQUEZ	679960
E/2022-18605	1/4/22	PANGEA EXCEPTIONAL LIVING	DESARROLLO Y CONSTRUCCIÓN DE PROYECTOS INMOBILIARIOS. IMPORTACIÓN, DISTRIBUCIÓN Y VENTA DE MATERIALES, EQUIPOS Y HERRAMIENTAS PARA LA CONSTRUCCIÓN.	MARTINUS CORNELIS MARIA	680707
E/2022-17696	29/3/22	PANIFICADORA DARLIN	ELABORACION, DISTRIBUCION, IMPORTACION Y EXPORTACION DE PAN DE AGUA, PAN SOBAO, GALLETAS, BIZCOCHOS, BIZCOCHITOS Y PRODUCTOS DERIVADOS DE LA HARINA.	YOHANNA DEL CARMEN RODRIGUEZ PANIAGUA	680896
E/2022-17978	29/3/22	PAPELERIA Y LIBRERIA MONICO	VENTA DE ÚTILES ESCOLARES Y UNIVERSITARIOS.	MONICO ANTONIO ARIAS FLORENTINO	680185
E/2022-18956	4/4/22	PAPI PERFUME	REPRESENTACIÓN DE ARTISTAS Y MONTAJE DE ESPECTÁCULOS ARTÍSTICOS.	MIGUEL ANGEL SILFA MARTINEZ	680976
E/2022-18630	1/4/22	PARQUE SOLAR CAÑA BRAVA	INDIVIDUALIZAR UNA OBRA ELÉCTRICA DE GENERACIÓN A PARTIR DE FUENTE PRIMARIA SOLAR, INTEGRADA POR UNA CENTRAL GENERADORA DE ELECTRICIDAD COMPUESTA POR PANELES SOLARES.	EMPRESA GENERADORA DE ELECTRICIDAD HAINA, S.A.	680723
E/2022-18626	1/4/22	PARQUE SOLAR LAS CAÑAS	INDIVIDUALIZAR UNA OBRA ELÉCTRICA DE GENERACIÓN A PARTIR DE FUENTE PRIMARIA SOLAR, INTEGRADA POR UNA CENTRAL GENERADORA DE ELECTRICIDAD COMPUESTA POR PANELES SOLARES.	EMPRESA GENERADORA DE ELECTRICIDAD HAINA, S.A.	680719
E/2022-17652	28/3/22	PARTIENDO EL PAN EN LAS CASAS	PROVEER Y CAPACITAR A LOS INDIVIDUOS EN EL CONOCIMIENTO ATRAVES DEL ESTUDIO YA SEA ESCOLAR, TÉCNICO, PROFESIONAL, DEPORTIVO, CRISTIANO, ETC. SIN FINES DE LUCRO.	ENRIQUE IGNACIO TEJADA	679970
E/2022-17772	29/3/22	PASEO DEL BOSQUE BY NOVAL	ADQUIRIR POR COMPRA O POR APORTE EN NATURALEZA SOLARES, APARTAMENTOS Y/O VILLAS TURÍSTICAS, CON EL PROPÓSITO DE DESARROLLARLOS, VENDERLOS, ARRENDARLOS.	NOVAL PROPERTIES EIRL	680019
E/2022-17581	28/3/22	PASTELES DOÑA L	ELABORACION, COMERCIALIZACION Y VENTAS DE ALIMENTOS ELABORADOS A BASE DE HARINA DE TRIGO Y BOLAS DE YUCAS.	RAMON ANTONIO UREÑA CASTILLO	679877
E/2022-18878	4/4/22	PASTELES EN HOJAS EL CUPEY	ELABORACIÓN, DISTRIBUCIÓN Y VENTA AL POR MAYOR Y DETALLE DE PASTELES EN HOJAS.	JOSE MANUEL MARTINEZ SANTANA	680905
E/2022-19008	4/4/22	PATROKLANSSA	IMPORTACION Y COMERCIALIZACION DE COMPUTADORAS Y ACCESORIOS ELECTRONICOS, ARTÍCULOS FERRETEROS, ENSERES DEL HOGAR, ELECTRODOMESTICOS, PRENDAS DE VESTIR.	RONALD ALDAIR LAMBERT LEON	681007
E/2022-18697	1/4/22	PAVILIONS BY PANORAMA	DESARROLLO, COMERCIALIZACIÓN Y CONSTRUCCIÓN DE UN PROYECTO DE CASAS Y EDIFICIOS EN BÀVARO/PUNTA CANA.	PANORAMA LAKE SITE DEVELOPMENT, SRL	680775
E/2022-17560	28/3/22	PEARWOOD CAPITAL	SERVICIOS DE MANTENIMIENTO Y ADMINISTRACIÓN EN EL ÁREA DE LA CONSTRUCCIÓN, INDUSTRIAS, AGROINDUSTRIA Y CONDOMINIOS, ASESORÍA PARA LA ADMINISTRACIÓN DE HOTELES.	EUCLIDES NELSON OSVALDO DURÁN GARCÍA, NICOLAS WILSON DEL VALLE LUCIANO	679864
E/2022-18757	1/4/22	PEDECI	SERVICIOS DE TERAPIAS PSICOLÓGICAS Y DE APRENDIZAJE A NIÑOS Y ADULTOS	AMANDA TEREZA PEREZ VILA	680817
E/2022-18870	4/4/22	PEKELIZ EVENTS	SERVICIOS DE DECORACIÓN DE TODO TIPO DE EVENTOS, BODAS, CUMPLEAÑOS, BAUTIZOS, 15 AÑOS, ALQUILERES ANIMACIÓN Y SONIDOS.	LIZI ALTAGRACIA FELIX PALLANS	680913
E/2022-18106	30/3/22	PEMREDIT	SERVICIOS DE PRESTAMOS PERSONALES, COMERCIALES, FINANCIAMIENTOS E HIPOTECARIOS	MARLYN ZUNILDA MORENO GARCIA, PEDRO TOMAS MATIAS BURGOS	680277
E/2022-18772	1/4/22	PEÑAPE INDUSTRIAL	ELABORACION, COMERCIALIZACION, DISTRIBUCION, IMPORTACION Y EXPORTACION DE PUERTAS, VENTANAS Y PROVEEDORES DE MATERIALES DE TERMINACION PARA LA CONSTRUCCION.	JOSE ALEJANDRO PEÑA PERDOMO	680826
E/2022-10205	23/2/22	PERAVIA MANGOS	PRODUCCIÓN, COMPRA, VENTA EXPORTACIÓN, E IMPORTACIÓN DE FRUTAS, VEGETALES COMO MANGO Y AGUACATE.	LUIS ARISMENDY GONZALEZ SOTO	680058
E/2022-17271	25/3/22	PÉREZ BAEZ RESTAURANT AND GRILL	SERVICIOS DE ELABORACIÓN Y DISTRIBUCIÓN DE ALIMENTOS, RESTAURANTE, COMIDA EMPRESARIAL, DESAYUNOS, ALMUERZOS Y CENAS.	MARIA BAEZ PEREZ	679635
E/2022-18527	31/3/22	PEREZ Y POLANCO ASESORIA FINANCIERA	ASESORIA PARA APOYAR A PERSONAS INTERESADAS EN CREAR UN PLAN DE AHORROS Y ORIENTACION SOBRE LOS BENEFICIOS DE DICHO PLAN..	MELISSA MARIA PEREZ ESPINAL	680631
E/2022-17689	29/3/22	PERFECCIONAMIENTO DE BELLEZA BY EMMA MENDEZ	CENTRO DE PERFECCIONAMIENTO DE BELLEZA, DESTINADO A LOS SERVICIOS DE MAQUILLAJE PROFESIONAL, PERFECCIONAMIENTO DE CEJAS, PESTAÑAS Y TINTADO DE CEJAS.	EMMA IVEANCHI MENDEZ MENDEZ	679988
E/2022-18282	30/3/22	PERSPECTIVA COMUNICACIONAL	COMUNICACIÓN EN TODAS SUS VERTIENTES: ENTREVISTAS, ENCUESTAS, PUBLICIDAD, COMENTARIOS, PARA SER TRANSMITIDOS EN LOS DIFERENTES MEDIO DE COMUNICACIÓN.	MARCOS ENRIQUE LEDESMA, GERARDO ANTONIO PEREZ PONS	680414
E/2022-18421	31/3/22	PERVOLCONSTR	SERVICIOS DE PERFORACIONES, VOLADURAS Y CONSTRUCCIONES.	SAMUEL LEANDRO CORPORAN ADAMES	680537
E/2022-18926	4/4/22	PESCADERIA TORITO	COMPRA Y VENTA DE PESCADOS Y MARISCOS.	ANDRY PEÑA DE LOS SANTOS	680941
E/2022-12711	11/3/22	PHOENIX DSG	VENTA DE ROPA, PRODUCTOS TEXTILES, PRENDA DE VESTIR, ACCESORIOS Y CALZADOS.	PHOENIX DSG, S.R.L.	679823
E/2022-17752	29/3/22	PHONEXPRESS	VENTA DE ELECTRÓNICOS COMO TELÉFONOS INTELIGENTES, TABLETA, LAPTOPS, BOCINAS Y SUS ACCESORIOS.	STARLIN JESUS GONZALEZ PAYANO	680006
E/2022-18733	1/4/22	PIE SANO BY MARYLEIDY MORETA	SERVICIOS PROFESIONALES DE MANICURA Y PEDICURA, TRATAMIENTOS PARA MANOS Y PIES CON PROBLEMAS DE SALUD, SERVICIOS DE BELLEZA EN GENERAL.	MARYLEIDY CRISTAL MORETA PUJOLS	680798
E/2022-17383	28/3/22	PIJAMERY	VENTAS DE TODO TIPO DE ROPAS INTERIORES PARA DAMAS, CABALLEROS Y NIÑOS.	JUAN PABLO RAMOS CASADO	679751
E/2022-17225	25/3/22	PILAR RICART EVENTOS	ORGANIZACIÓN, DISEÑO, LOGÍSTICA, PLANO AVIÓN, DECORACIÓN, PERSONAJES DE ANIMACIÓN, CATERINGS, ARREGLOS FLORALES, VÍDEOS Y FILMACIONES PARA EVENTOS SOCIALES Y CORPORATIVOS.	PILAR CONSUELO RICART. BERGES.	679582
E/2022-17487	28/3/22	PIMAH GROUP	SERVICIO DE GESTIÓN DE NEGOCIOS EMPRESARIALES Y SERVICIOS LEGALES, DESARROLLO DE PROYECTOS E INMOBILIARIA DE PROPIEDADES.	FRANK FELIX PICHARDO MANZANO	679807

[210] EXP.	[220] SOL. FECHA	[510] ACTIVIDAD	[730] SOLICITANTE	[111] REGISTRO	
E/2022-16768	29/3/22	PINALES ORTIZ REBUILDING	DISEÑO ARQUITECTÓNICO, DISEÑO DE INTERIORES, REMODELACIONES, CONSTRUCCIÓN, PLANOS ARQUITECTÓNICOS, PRESUPUESTOS, SUPERVISIÓN DE OBRAS.	REYNA ESTHER ORTIZ AMADOR, WENDY PINALES LÓPEZ	680072
E/2022-16208	1/4/22	PISAREVA RENT CAR	SERVICIOS DE TRANSPORTES TURÍSTICOS Y RENTA CAR	LUCILO MEJIA VALDEZ	680697
E/2022-17717	29/3/22	PLATANO REAL ESTATE	SERVICIOS INMOBILIARIOS EN GENERAL, (COMPRA, VENTA, ALQUILER, REMATE, TASACIÓN Y ADMINISTRACIÓN DE INMUEBLES) DESARROLLO DE PROYECTOS, CONSTRUCCIÓN, REMODELACIÓN Y SERVICIOS DE AGRIMENSURA EN GENERAL.	FRANCISCO JAVIER VALDEZ LINARES, GRIMILKA VENTURA FERNANDEZ	679994
E/2022-18408	31/3/22	PLAYITA SCUBA DIVING	DEDICARSE A LA FORMACIÓN, EDUCACIÓN Y PRÁCTICA DEL BUCEO EN TODO EL PAÍS.	ROBERTO KING JOHNSON	680529
E/2022-17880	31/3/22	PLAZA AGROPECUARIA HERMANOS REMYPEÑA	COMPRA Y VENTA DE PRODUCTOS Y SERVICIOS AGROPECUARIOS.	MANUELA CARINA PEÑA BUENO	680444
E/2022-12808	31/3/22	PLAZA EL JINETE	COMERCIALIZACIÓN, VENTA Y DISTRIBUCIÓN AL POR MAYOR Y AL DETALLE DE PRODUCTOS ALIMENTICIOS FRESCOS Y PREPARADOS, BEBIDAS, PRODUCTOS DE LIMPIEZA.	CESAR ENRIQUE CANDELARIO	680522
E/2022-16629	23/3/22	PLAZA UNIVERSITARIA FRANC-MILTHA	PLAZA COMERCIAL DEDICADA A ALQUILERES DE INMUEBLES.	ANGEL ISAAC BAEZ DE LOS SANTOS	680326
E/2022-19220	5/4/22	PN2A CONSTRUCTORA	SERVICIOS DE INGENIERÍA, ARQUITECTURA Y CONSTRUCCIÓN. DISEÑO, EJECUCIÓN Y SUPERVISIÓN DE OBRAS. CONSULTORÍAS TÉCNICAS DE INGENIERÍA, ARQUITECTURA.	ANEUDY AQUINO SANCHEZ	681182
E/2022-17879	29/3/22	POLLOS LA JOYA	PRODUCCIÓN, INCUBACIÓN, CRIA, ENGORDE, PROCESAMIENTO DE AVES Y FABRICACIÓN DE ALIMENTOS PARA LA MISMA CRIANZA Y COMERCIALIZACIÓN DE CERDOS Y GALLINAS PONEDORAS.	YEISON BIENVENIDO GUTIERREZ INOA	680107
E/2022-18470	31/3/22	PORTAL INMOBILIARIA	PROGRAMA DE TELEVISIÓN DE INFORMACIÓN Y ASESORÍA INMOBILIARIA, SOCIAL Y ECONÓMICO.	NORBERTO SOSA, WALKIRIA KRUSKAYA LOPEZ SANTANA	680582
E/2022-17901	29/3/22	PORTORO GROUP	LA REALIZACIÓN DE TODAS LAS ACTIVIDADES RELATIVAS A LA PLANIFICACIÓN, CONSTRUCCIÓN Y MANTENIMIENTO DE EDIFICACIONES. LA COMPRAVENTA E INTERMEDIACIÓN DE TODA CLASE DE FINCAS RURALES Y URBANAS.	ANADELIZA RODRIGUEZ DIAZ, MARIAM ANAHID RODRIGUEZ DIAZ, MICHELLE ANNELI RODRIGUEZ DIAZ, MIGUEL ANDRES RODRIGUEZ DIAZ	680118
E/2022-18157	30/3/22	POT DE CRÈME	PREPARACIÓN, PRODUCCIÓN Y DISTRIBUCIÓN DE ALIMENTOS PREPARADOS.	GABRIELA MICHELLE LAGARES HERRERA	680315
E/2022-14494	28/3/22	PRACTICA BY S&M	IMPARTIR CAPACITACIONES DE EDUCACIÓN CONTINUADA DIRIGIDO A EMPRENDEDORES EN MARKETING, COMUNICACIÓN, FINANZAS Y ADMINISTRACIÓN.	CLAUDIA MIREILLE POU GARRIDO	679710
E/2022-18166	30/3/22	PREALK	ALQUILER DE EQUIPOS PESADOS, PRÉSTAMOS, COMPRA Y VENTA DE EQUIPOS PESADOS, CONSTRUCCIÓN DE OBRAS CIVILES Y ARQUITECTÓNICAS, DISEÑO ARQUITECTÓNICO, INMOBILIARIA.	CRISTIAN JOSÉ LUCIANO SARKIS	680325
E/2022-17930	29/3/22	PRECISION CONCEPTS DOMINICAN REPUBLIC	MOLDEADO DE PLÁSTICO.	PRECISION CONCEPTS CANADA CORPORATION	680147
E/2022-18181	30/3/22	PREMIOS EL SOL PRESOL	PREMIACIÓN ANUAL A LOS ARTISTAS, COMPOSITORES Y PERSONALIDADES DESTACADAS.	LUCAS EVANGELISTA LINARES PEREYRA, LUCAS VLADIMIR LINARES ABAD	680359
E/2022-17796	29/3/22	PRESTAMOS Y SERVICIOS MÚLTIPLES, NOR-CIBAO	SERVICIOS DE PRESTAMOS DE MENOR CUANTÍA, HIPOTECARIOS, FINANCIAMIENTO,PRENDARIO, SOLIDARIO, PAGOS DE SERVICIOS TALES COMO: LUZ, AGUA, INTERNET Y AFINES	PEDRO JORGE GORIS	680040
E/2022-18479	4/4/22	PRETTY'S NAIL BAR DMB	SERVICIOS DE DE BELLEZA EN GENERAL.	DORCA MARTINEZ PAYANO	681135
E/2022-12049	4/3/22	PROBROTHERS AUTO & SERVICIOS	COMPRA Y VENTA DE VEHÍCULOS DE MOTOR, ASESORÍAS AUTOMOTRIZ, CONSTRUCCIÓN, REMODELACIONES DE PLANTELES ESTUDIANTILES, SERVICIOS DE ALIMENTOS Y BEBIDAS	RAFAEL DAVID PUJOLS MARTINEZ	679890
E/2022-18796	1/4/22	PROCESADORA MANATIAL DE ORO	SERVICIOS DE PURIFICADORA DE AGUA PARA CONSUMO HUMANO, VENTAS, FABRICACIÓN DE JUGOS, HIELO Y SUS DERIVADOS.	ANGEL LOINKIN LARA CASTILLO, GEOVANNY HERNANDEZ MERCEDES	680847
E/2022-11523	28/3/22	PROD BY EB	ESTUDIO DE GRABACIÓN O PRODUCCIÓN MUSICAL, COMPOSICIÓN Y AUDITORIA DE MÚSICA, CREACIÓN Y VENTA DE MÚSICA DESCARGABLE VÍA PLATAFORMAS DE INTERNET.	ELIAS HENSEL DOMINGUEZ	679718
E/2022-17432	29/3/22	PRODENTAL STUDIO DRES. BERNHARDT & SILVESTRE	SERVICIOS DE ODONTOLOGÍA GENERAL Y ESPECIALIZADA.	HECTOR ALEXANDER BERNHARDT ALDAÑO, MASIELLY SILVESTRE CORDERO	679975
E/2022-6642	25/3/22	PRODUCCIONES GUZVITT	PRODUCCIÓN Y REALIZACIÓN DE ACTIVIDADES ARTÍSTICAS, ESCÉNICAS, TEATRALES, CULTURALES, TALLERES Y MAESTRÍA DE CEREMONIAS.	FELICIA GUZMAN MELO	679651
E/2022-18819	1/4/22	PRODUCCIONES JAVIS MUSIC	PRODUCCIÓN Y MONTAJES DE EVENTOS EN GENERAL, SUPLIMOS Y VENDEMOS LOS DIFERENTES SERVICIOS COMO: ARTISTA, LUCES, PANTALLAS EN LED, SONIDO, TRUSS.	JAVIS RAFAEL TOLENTINO PEREZ	680868
E/2022-17895	29/3/22	PRODUCTORA DE CAFE DON CAMILO	COMERCIALIZACION, ADMINISTRACION, PRODUCCION, IMPORTACION, EXPORTACION, TRANSPORTE Y SERVICIOS LOGISTICOS CON EL CAFE Y DEMAS PRODUCTOS AGRICOLAS.	PRODUCTORA DE CAFÉ DON CAMILO, S.R.L.	680141
E/2022-17160	25/3/22	PRODUCTORA Y COMERCIALIZADORA TORRES TAMAYO - PROCOTT	IMPORTACIÓN, EXPORTACIÓN, ELABORACIÓN Y COMERCIALIZACIÓN DE PRODUCTOS LÁCTEOS, ALIMENTICIOS, EMBUTIDOS, BEBIDAS, PASTELERÍA, DULCES, VENTA DE EQUIPOS ELECTRODOMÉSTICOS PARA LA ELABORACIÓN DE LAS ACTIVIDADES ANTERIORES; ARTÍCULOS FERRETEROS, MADERAS, COSMÉTICOS Y MATERIA PRIMA PARA LA ELABORACIÓN DE COSMÉTICOS.	FRANK EDUARDO TORRES MIRELES	679546
E/2022-15946	4/4/22	PROFINANZAS JORLUIS RM	SERVICIOS FINANCIEROS Y TODOS TIPOS DE SERVICIOS DE PRESTAMOS PERSONALES E HIPOTECARIOS.	JORGE LUIS RODRIGUEZ MOSQUEA	681002
E/2022-12689	28/3/22	PROMOTORA E INVERSIONES PROMINVER	PROMOTORA E INVERSIONES DE PROYECTOS INMOBILIARIOS, CONSTRUCCION, ALQUILAR, OBRAS CIVILES. DISEÑO.	FERNANDO ARTURO ORTIZ MARTINEZ, MARIO ANTONIO MEDINA MARTINEZ	679863
E/2022-17386	28/3/22	PROMOTORA TANEX	COMERCIALIZACIÓN, FABRICACIÓN, DISTRIBUCIÓN, REPRESENTACIÓN, COMPRA, VENTA, IMPORTACIÓN O EXPORTACIÓN DE PROVISIONES ALIMENTICIAS; MEDICAMENTOS.	JOAN MANUEL SENRA OSSER	679753
E/2022-11786	30/3/22	PROMOTORES UNIDOS CAHM	PROMOCION DE TODO TIPO DE ACTIVIDADES Y EVENTOS ARTISTICOS, PROMOCION Y REPRESENTACION DE TODO TIPO DE MARCAS, EMPRESAS Y PRODUCTOS NACIONALES E INTERNACIONALES	CARLOS ALBERTO HENRIQUEZ MARTE	680366
E/2022-10006	25/3/22	PROPELECTRO INDUSTRIAL	SOLUCION INDUSTRIAL: INSTALACIONES ELECTRICAS, TRABAJOS DE HIDRAULICA Y NEUMATICA, MANTENIMIENTO ELECTRICO Y MECANICO.	JOEL ABEGNEGO MARTINEZ RUIZ	679680
E/2022-17023	28/3/22	PROUDLY FLAGS	VENTA DE ACCESORIOS DE MODA ROPA, CARTERAS, CADENAS, PULSERAS Y REGALOS PERSONALIZADOS CON BANDERAS DE TODOS LOS PAÍSES POR VENTA DIRECTA E INTERNET.	GINA PAOLA DANERI CONTRERAS, SUSAN ROSE LOPEZ CORTES	679768
E/2022-17028	28/3/22	PROVISIONES RAMOS LR	SUPLIDORES, DISTRIBUIDORES Y COMERCIALIZADORES AL POR MAYOR DE GRANOS, LEGUMBRES Y HORTALIZAS. VENTA MINORISTA DE ABARROTOS Y PROVISIONES ALIMENTICIAS.	LUIS JOSE RAMOS RAMIREZ	680379
E/2022-17356	28/3/22	PROWORX	ADMINISTRACIÓN DE ESPACIOS DE TRABAJO, DICHAS ÁREAS PRIVADAS Y/O COMPARTIDAS TIENEN EL OBJETO DE FOMENTAR LA COLABORACIÓN ENTRE PROFESIONALES.	JERRY BRADLEY SIMONS	679721
E/2022-17820	29/3/22	PROYECTO ADVANCING ACADEMIC PARTHERSHIP	SERVICIOS DE IMPLEMENTAR PROGRAMA INTERNACIONAL DE CAPACITACIÓN EN INVESTIGACIÓN, ACCIÓN PARTICIPATIVA (IAP) DIRIGIDO A ESTUDIANTES DE CIENCIA DE LA SALUD.	TWO OCEANS IN HEALTH,S.R.L.	680063
E/2022-16161	1/4/22	PUEBLO NUEVO FUTBOL CLUB PNFC	CLUB DEPORTIVO QUE SE ENCARGA DE LA ENSEÑANZA DEL DEPORTE DEL FÚTBOL EN NIÑOS, JÓVENES Y ADULTOS, COMO DISCIPLINA RECREATIVA DE LA SOCIEDAD.	DENICE ROSARIO JAPA	680717
E/2022-17407	1/4/22	PUERTAS Y VENTANAS FREDV	FABRICACION Y VENTA DE VENTANAS, FABRICACION Y VENTA DE PUERTAS, VENTA DE ARTICULOS FERRETEROS.	FREDDY DAYMI VASQUEZ ROSA	680685
E/2022-17247	25/3/22	PUNTA ESCORPION RESORT & CLUB	SERVICIOS DE ALOJAMIENTO, DE ALIMENTACIÓN, DE BEBIDAS, VENTAS DE EXCURSIONES Y TRANSPORTES TERRESTRES, ACUÁTICOS Y AÉREOS A SER OFRECIDOS AL PÚBLICO EN GENERAL.	PUNTA CARACOL RESORT AND CLUB, S. R. L.	679616
E/2022-18913	4/4/22	PUNTO COOL	VENTAS DE PRENDAS Y ACCESORIOS DE VESTIR PARA TODOS TIPOS DE PUBLICOS. VENTAS DE CALZADOS PARA TODO TIPO DE PUBLICO.	EDDY MONTERO JAVIER	680934
E/2022-11237	28/2/22	PUNTO FRANCIA GOURMET	COMPRA Y VENTA DE COMESTIBLES, IMPORTACIÓN Y DISTRIBUCIÓN DE: LÁCTEOS Y DERIVADOS, ACEITES COMESTIBLES, JAMONES Y DERIVADOS.	TOMAS AMAURIS MARTINEZ FERNANDEZ	679454
E/2022-18583	1/4/22	PUPUSASRD	VENTA DE COMIDA SALVADOREÑA Y/O CENTRO AMERICANA.	SUGEY MARLENE JIMENEZ RODRIGUEZ DE UMAÑA, VLADIMIR ALEJANDRO UMAÑA CASTRO	680680
E/2022-18610	1/4/22	PURIFICADORA DE AGUA CANEY	VENTA DE AGUA PURIFICADA MEDIANTE LOS PROCESOS DE ÓSMOSIS INVERSA Y TODAS LAS TÉCNICAS HASTA AHORA APROBADAS POR DIGENOR Y LAS AUTORIDADES DE SALUD PUBLICA PARA AGUA DE CONSUMO MASIVO.	JENSY MELO RICHIEZ	680714
E/2022-18533	31/3/22	PURIFICADORA DE AGUA LUZ MARÍA	VENTA DE AGUA PURIFICADA.	ABEL DE JESUS PIMENTEL GARCIA, ELISER ALTAGRACIA GARCIA MARTE DE RODRIGUEZ	680637
E/2022-18584	1/4/22	PURSUIT TATTOO STUDIO	TIENDA DE TATUAJES. SE HACEN TODO TIPO DE TATUAJE QUE VAYA CON LA PERSONALIDAD DEL CLIENTE CON UN BIEN CUIDADO DE LA HIGIENE EN EL PROCESO Y UN TRATO DE CALIDAD AL CLIENTE PARA QUE VUELVA.	HUMBERTO RODRIGUEZ MOREL	680691
E/2022-18312	31/3/22	QUETELLEVO	SERVICIO DE TODO TIPO DE ENTREGAS. SERVICIO DE GESTION DE COMPRAS. SERVICIO DE MENSAJERIAS. SERVICIO DE TRANSPORTE DE BIENES.	JOSE ALEXANDER CRUZ GONZALEZ	680467
E/2022-19194	5/4/22	QUINTAS LAS MACADAMIAS	PROYECTO DE VILLAS EN ÁREA RURAL RECREATIVAS FAMILIARES Y TURÍSTICAS.	DAMAURIS JOSE MANUEL RODRIGUEZ RODRIGUEZ	681159
E/2022-18670	1/4/22	QUIROZ ADVISORS – QA LEGAL AT PUNTA CANA	SERVICIOS DE ASESORÍA LEGAL EN TODAS LAS ÁREAS DEL DERECHO Y DE CONSULTORÍA, ASESORÍA ESPECIALIZADA EN DERECHO DE LOS NEGOCIOS Y TRANSACCIONES CROSS BORDER.	JOSE ANTONIO QUIROZ ABREU	680757

[210] EXP.	[220] SOL. FECHA	[561] NOMBRE COMERCIAL	[510] ACTIVIDAD	[730] SOLICITANTE	[111] REGISTRO
E/2022-18779	1/4/22	R.A.B AUTO IMPORT	IMPORTACIÓN Y VENTA DE VEHÍCULOS Y PIEZAS PARA VEHÍCULOS NUEVAS Y USADAS.	RAMON AMADO BATISTA PEREZ	680727
E/2022-18123	30/3/22	R.RALER PHARMAX	COMPAÑÍA FARMACÉUTICA CENTRADA EN LA FABRICACIÓN Y DISTRIBUCIÓN DE PRODUCTOS FARMACÉUTICOS DE VENTA O LIBRE DISTRIBUCIÓN.	LEANDRO RAFAEL MARCELINO HERNÁNDEZ	680291
E/2022-18686	1/4/22	RACH INVESTMENT GROUP	ACTIVIDAD TURÍSTICA, Y TALES FINES, PROMOCION Y DESARROLLO DE PROYECTOS TURÍSTICOS, HOTEL, APARTA HOTEL, CONDO-HOTEL, COMPRA VENTAS, ALQUILER DE BIENES MUEBLES E INMUEBLES.	ARISTIDES RAMIREZ MINAYA	680986
E/2022-14044	5/4/22	RADECCO	SERVICIOS DE CONSTRUCCION, DISEÑO, SUPERVISION Y ASESORIA DE OBRAS DE INGENIERIA CIVIL, ELECTRICA, MECANICA, SANITARIA E INDUSTRIAL. SERVICIOS DE BIENES RAICES.	RAMON ANDRES RAMIREZ DE JESUS	681196
E/2022-19125	5/4/22	RADIADORES EXPRESO RADEX.	FABRICACION, VENTA, REPARACION Y SERVICIOS DE RADIADORES.	GRUPO LANTIGUA PIMENTEL, SRL	681258
E/2021-5723	18/3/22	RADIO BEMBA 1220	PRODUCCION, TRANSMISION, COMERCIALIZACION Y DIFUSION DE PROGRAMAS DE RADIO.	BIENVENIDO ANTONIO RODRIGUEZ DURAN, CUATRO CUARENTA (4.40), S.R.L.	678425
E/2022-17308	25/3/22	RAFAEL RAMOS GRAN CLUB YAROA	SERVICIOS DE PREPARACION DE EMPAREDADOS, PAPAS FRITAS ACOMPAÑADOS CON CARNES, QUESOS JAMONES Y ADEREZOS VARIOS. SERVICIOS COMIDAS RAPIDAS Y RESTAURANTES.	RAFAEL RAMOS RAMOS	679669
E/2022-15453	17/3/22	RAFAEL TAVAREZ & CO. RATAVA	BRINDAR SERVICIOS INMOBILIARIOS, EMPRESARIALES Y DE ALQUILER REALIZADOS POR CUENTA PROPIA, CON BIENES INMOBILIARIOS PROPIOS O ARRENDADOS.	RAFAEL TAVAREZ & CO. S. R. L.	680895
E/2022-16894	4/4/22	RAFAY C. VARIIDADES	VENTA DE ROPA, ZAPATOS, ACCESORIOS PARA DAMAS, CABALLEROS, NIÑOS, PRODUCTOS DE LIMPEZA, ARTÍCULOS DE BELLEZA E HIGIENE PERSONAL, ARTÍCULOS Y UTENSILIOS DEL HOGAR.	RAFAELA CORPORAN GARCIA, RAMÓN CUEVAS DIAZ	681047
E/2022-16297	25/3/22	RAFFYSEP DULCES & MÁS	BRINDAMOS SERVICIOS GASTRONÓMICOS, ORIENTADOS A LOS DULCES CRIOLLOS Y PICADERAS PARA TODO TIPO DE EVENTOS. MANTENIENDO ASÍ UN ESTILO ARTESANAL Y ORGÁNICO.	RAFFY SEPÚLVEDA DE LEÓN	679657
E/2022-17568	28/3/22	RAMON OCTAVIO MERCEDES	SERVICIO MECÁNICO AUTOMOTRIZ Y DIESEL A DOMICILIO.	RAMON OCTAVIO MERCEDES VELEZ	679867
E/2022-14846	15/3/22	RANCHO GUAYACAN	PRODUCCION DE BANANA.	JORGE ADALBERTO JIMENEZ JAVIER, ESTHER ELISA CAMACHO PAYANO	679528
E/2022-17511	28/3/22	RANCHO TURISTICO DOÑA ROSENDA	SERVICIOS TURÍSTICOS, EXCURSIONES, HOSPEDAJES, ALIMENTOS Y BEBIDAS, INVERSIONES.	VICTOR JIMENEZ BAEZ	679828
E/2022-18293	30/3/22	RANMYS TECHNOLOGIES SOLUTIONS	CONSULTORIA DE INFORMÁTICA, CREACIÓN DE APLICACIONES, DESARROLLO E INTEGRACIÓN DE APLICACIONES, SERVICIO DE INFORMÁTICA.	YVAN JOSÉ RUIZ VENERA	680422
E/2022-17667	29/3/22	RAO FILMS & SERVICES	VENTA Y ALQUILER DE EQUIPOS DE AUDIO Y ACCESORIOS, REPARACIÓN DE EQUIPOS CINEMATOGRAFICOS, SOUND MIXER, OPERADOR DE BOOM, MICROFONISTA DE ACTORES.	CARLOS ALFONSO BUENO ORTIZ	679959
E/2022-18330	1/4/22	RAUL DAIHATSU	IMPORTACIÓN E EXPORTACIÓN DE METALES.	ANGEL GALVEZ GOMEZ	680693
E/2022-16133	25/3/22	RAYMI REAL ESTATE	SERVICIOS INMOBILIARIO.	RAMON ANTONIO MARTICH DOMINGUEZ	679543
E/2022-17353	28/3/22	RECA PDG	SERVICIOS DE RADIODIFUSIÓN.	HANS CHARLES	679953
E/2022-15579	25/3/22	RECAFÁCIL	DISTRIBUCIÓN Y PROCESAMIENTO DE PAGOS ELECTRÓNICOS CON TARJETAS DE CRÉDITO Y DÉBITO, TRANSFERENCIA DE FONDOS ELECTRÓNICOS.	ALBERTO DARINES ALMONTE RODRIGUEZ	679663
E/2022-17682	30/3/22	RECAMBIOS MARIELA MATEO	IMPORTACIÓN, EXPORTACIÓN, DISTRIBUCIÓN, VENTAS DE RECAMBIOS PARA EQUIPOS DE COCINA INDUSTRIAL Y RESIDENCIAL FRÍOS Y CALIENTES, VENTA DE EQUIPOS PARA COCINA EN GENERAL.	MARIELA ESTEFANY MATEO NOVA, YEFI MANUEL GONZALEZ FELIZ	680294
E/2022-17690	31/3/22	RECURSOS CREATIVOS Y DIDÁCTICOS RECREDI	VENTA DE TODO TIPO DE LIBROS, VENTAS DE SUMINISTROS Y EQUIPOS PARA OFICINAS. IMPRESIONES Y EDICIONES DE LIBROS, AFICHES Y DEMÁS IMPRESOS.	FREDDY JOSE AQUINO	680664
E/2022-14176	25/3/22	RED CONSTRUCTION RC	LA CONSTRUCCIÓN Y RECONSTRUCCIÓN DE OBRAS PRIVADAS Y PÚBLICAS, ARQUITECTURA, PREPARACIÓN Y EXCAVACIÓN DE TERRENOS, MOVIMIENTO DE TIERRAS, DISEÑO, EDIFICACIÓN.	ROBERT ALEXANDER CASTILLO RIVERA	679561
E/2022-10589	24/2/22	RED CORNER INVESTMENT	INVERSIÓN EN FONDOS DE COMERCIO Y DESARROLLO DE PROYECTOS EMPRESARIALES, NACIONALES E INTERNACIONALES.	RHINA LUCIA GARCIA OVALLE	674378
E/2022-18522	4/4/22	RED DE DOMINICANOS POR LA DEMOCRACIA Y TRANSPARENCIA REDDEMOTRANS	ENTIDAD SIN FINES LUCRO, DEDICADA A SERVICIOS SOCIALES A LA COMUNIDAD.	ANTINOE SEVERINO FERNANDEZ	680930
E/2022-16987	24/3/22	RED DE PERSONAS PRODUCTIVAS RPP777	FUNDACIÓN SIN FINES DE LUCRO, DEDICADA AL DESARROLLO COMUNITARIO, FORMACIÓN DE LIDERES Y PROMOVER EL BIEN DE LA COMUNIDAD, ASESORÍAS.	JOSE DANIEL VOLQUEZ CAMARENA	679641
E/2022-18310	31/3/22	REDEYED	CREACION DE SOFTWARE Y TECNOLOGIA WEB3 Y BLOCKCHAIN. TECNOLOGIA DECENTRALIZADA, MEDIOS Y DISEMINACION DE CONTENIDO VIA WEB3 Y EL BLOCKCHAIN.	VICTOR MANUEL DOMINGUEZ PEREZ	680443
E/2022-17769	29/3/22	REFUGIO DE AYUDA PARA ENVEJECIENTES MAYORES REMA	SIN FINES DE LUCRO. TRABAJAR CON LOS ENVEJECIENTES MAYORES, NACIONAL E INTERNACIONALMENTE, CON EL FIN DE AYUDAR, ORIENTAR DE FORMA INTEGRAL CON SUS FAMILIAS.	LUZ BETANIA JACOBO FULGENCIO, ANA MERCEDES PÉREZ CABRERA	680016
E/2022-18348	31/3/22	REGENESSENCE PARIS	CENTRO DE MEDICINA ESTETICA Y REGENERATIVA, SPA, TRATAMIENTO FACIALES, CORPORALES, COSMIATRIA, COSMETOLOGIA, CUIDADO DE LA PIEL, DEPILACION .	ANDREA ALTAGRACIA MEDINA RODRIGUEZ	680470
E/2022-17765	29/3/22	REGINMO	LA SOCIEDAD TIENE COMO OBJETO SOCIAL PRINCIPAL BRINDAR ASESORÍA SOBRE EL REGISTRO INMOBILIARIO. GESTIONES DE CERTIFICADOS DE TÍTULOS, TASACIONES, TOPOGRAFIA.	REGINMO SRL	680262
E/2022-17654	28/3/22	RENÉ ESTUDIO	ESPACIO CREADO PARA CREAR, ELABORAR, PINTAR, DIBUJAR, ENTRE OTRAS, OBRAS DE ARTES Y PLÁSTICAS . CUALQUIER OTRA ACTIVIDAD DERIVADA DE LA ANTES MENCIONADA.	RENE DAGOBERTO PEÑA CASTELLANOS	679956
E/2022-18481	31/3/22	RENT AND CHILL	RENTA DE VEHÍCULOS DE TODO TIPO Y MÁQUINAS PARA LIMPIEZA PROFUNDA.	ROFENSSY JOSE MATA SANTANA	680592
E/2022-19034	4/4/22	RENTEXRD	SERVICIO DE RENTA DE ESPACIOS VACACIONALES, ADMINISTRACION DE PROPIEDADES TURISTICAS	JUANA GINETT DIAZ ORTIZ, TITO ANTONIO Saviñon CABRERA	681041
E/2022-17672	29/3/22	REPUESTO & AUTOADORNADO TU IMAGEN	VENTA DE REPUESTOS DE VEHÍCULOS NUEVOS Y USADOS	OSIRIS ALEXANDER OSORIA FORTUNA	679964
E/2022-14047	24/3/22	REPUESTO AUTO AIRE J Y R	SERVICIO DE MANTENIMIENTO DE AIRES AUTOMOTRIZ Y ELECTRICIDAD VENTA DE PIEZAS NUEVAS Y USADAS.	JOSÉ RAMON NUÑEZ TEJEDA	679586
E/2022-17316	25/3/22	REPUESTO CHIRIPA 08	VENTA DE PIEZAS Y ACCESORIOS NUEVOS Y USADOS Y REPUESTOS DE MOTOCICLETAS Y PASOLAS.	DARLIN JOSIAS REYES DIAZ	679705
E/2022-18657	1/4/22	REPUESTO VIRTUAL ANTIGUA DE LA CRUZ	VENTA DE REPUESTOS NUEVOS Y USADOS DE VEHÍCULOS.	MIGUEL ANGEL ANTIGUA DE LA CRUZ	680746
E/2022-13448	30/3/22	REPUESTOS AMERICANOS MIJAIL	VENTA E IMPORTACIÓN DE PIEZAS PARA VEHÍCULOS DE MOTOR EN GENERAL, AL POR MAYOR Y DETALLE. MANTENIMIENTO Y REPARACIÓN GENERAL DE VEHÍCULOS DE MOTOR	JEREMIA BATISTA POLINES, NANCY DIAZ HIDALGO	680329
E/2022-18178	30/3/22	RESIDENCIAL ALECO 3	CONDOMINIO DE UNIDADES FUNCIONALES DESTINADAS PARA USO RESIDENCIAL. ADMINISTRACIÓN DEL CONDOMINIO, COBROS DE LAS CUOTAS CONTRIBUTIVAS DEL MANTENIMIENTO.	RESIDENCIAL ALECO 3	680337
E/2022-17506	28/3/22	RESIDENCIAL DE JESUS	IDENTIFICACIÓN DE PROYECTOS RESIDENCIALES.	DE JESUS GOMEZ CONSTRUCCIONES E INVERSIONES, S.R.L.	679824
E/2022-8214	29/3/22	RESIDENCIAL RESARCO	IDENTIFICACIÓN DE PROYECTO RESIDENCIA	HIPOLITO YOALI MEJIA PEÑA	680037
E/2022-18302	4/4/22	RESIDENCIAS A Y G DE LA CRUZ	SERVICIOS DE INMOBILIARIA, INVERSIONES, ALQUILER, INMUEBLES, ADMINISTRACIÓN DE PROYECTOS RESIDENCIALES, COMERCIALIZACIÓN O TURÍSTICOS.	GLENY MARIA PEREZ HILARIO, HUGO AMBORIX DE LA CRUZ RODRIGUEZ	680922
E/2022-17679	29/3/22	RETIRO 25 FC	ORGANIZACIÓN SIN FINES DE LUCRO DEDICADA A LA PRÁCTICA DEL DEPORTE DE FUTBOL SOCCER.	FRANCIS MIGUEL MERCEDES RODRIGUEZ	679976
E/2022-17375	28/3/22	RETORNANDO A RD	LA REPATRIACIÓN DE LOS CADÁVERES DE DOMINICANOS FALLECIDOS EN EL EXTERIOR, AL TERRITORIO DOMINICANO, EL SERVICIO DE POMPAS FÚNEBRES Y DEMÁS SERVICIOS CONEXOS.	FERMÍN GUERRERO LIZARDO	679746
E/2022-17974	29/3/22	RETRO RADIO	SERVICIOS DE RADIODIFUSION.	EMPRESAS RADIOFONICAS, SRL	680202
E/2022-17774	31/3/22	REYCO LOURO DOMINICANA	DESARROLLO, IMPLANTACIÓN Y MANTENIMIENTO DE SOLUCIONES ENERGÉTICAS PARA EMPRESAS Y PARTICULARES BASADAS EN EL USO DE TECNOLOGÍAS RENOVABLES.	JUAN JESUS REY FIGUEIRAS	680441
E/2022-18838	1/4/22	REYNA ADVENTURE TOURS 13	EXCURSIONES NACIONALES E INTERNACIONALES, BOLETOS AEREO, CRUCERO, RESERVACIONES EN HOTeles NACIONALES E INTERNACIONALES, SEGURO DE VIAJE.	MARIA TERESA REYNA BERAS	680889
E/2022-16597	30/3/22	RG GUILLERMO SUPER FRIA	COMPRA, VENTA, DISTRIBUCION, DE TODO TIPO DE CERVEZAS, FRIAS Y CALIENTE, AL POR MAYOR Y DETALLES, WISKY, RON, REFRESCOS, ENERGIZANTES, CIGARROS Y COMESTIBLE.	ROBERTO BLADIMIR GUILLERMO POLONIA	680399
E/2022-19024	4/4/22	RICHARD CONSTRUCCIONES RICONSTRUD	SERVICIOS DE CONSTRUCCIÓN, DE REPARACIÓN Y DE INSTALACIÓN; SUMINISTRO DE METALES COMUNES Y SUS ALEACIONES, DE MINERALES METALÍFEROS, DE MATERIALES DE CONSTRUCCIÓN METÁLICOS.	RICHARD SAMUEL SEGURA SANTANA	681027
E/2022-19032	4/4/22	RINGO DEEP WASH	LAVADO DE AUTOS, LAVADO DE FACHADAS, INTERIORES DE AUTOS, LAVADO DE MUEBLES, ALFOMBRA Y COLCHONES, DISTRIBUCIÓN Y COMERCIALIZACIÓN DE PRODUCTOS PARA LAVADO	FERISMA SERVICIOS Y REPUESTOS, S.R.L	681044
E/2022-19240	5/4/22	RJM INTRRNACIONAL REAL ESTATE	SERVICIOS INMOBILIARIOS REALIZADOS A CAMBIO DE UNA RETRIBUCIÓN O POR CONTRATA, INCLUYENDO COMPRA, VENTA, ALQUILER, REMATE, TASACIÓN, ADMINISTRACIÓN.	MAKARENA BELEN ALVAREZ ALVEZ	681207
E/2022-17981	29/3/22	RM MONEGRO BARBERSHOP	SERVICIOS DE BARBERÍA Y PELUQUERÍA.	RAYLON MANUEL MONEGRO SANTOS	680182
E/2022-17078	25/3/22	ROBA LA GALLINA TOURS	SERVICIOS DE EXCURSIONES TURISTICAS.	MARCOS ALEXANDRO LLUBERES RAMIREZ	679491
E/2022-288	29/3/22	ROBERTLUIS PEST CONTROL	OFRECER SERVICIOS DE FUMIGACION Y DESINFECCION.	ROBINSON TEOFILO GUZMAN SANCHEZ, LUIS ENRIQUE ROSARIO OZORIO	680121
E/2022-17600	29/3/22	ROBERTO MATOS MULTISERVICIOS	VENTAS DE PINTURA ARQUITECTÓNICA, PLOMERÍA, ELECTRICIDAD, HERRERÍA, EBANISTERÍA, PISO DE MADERA, PISO DE CERÁMICA, PAPEL TAPIZ, INSTALACIÓN DE TV Y ALBAÑILERÍA.	ROBERTO MATOS CIPRIAN	680061
E/2022-19030	4/4/22	ROBERTO MORA TRANSPORTE CON CLASE	SERVICIO DE TRANSPORTE DE PASAJEROS.	ROBERTO MORA JIMENEZ	681035

[210] EXP.	[220] SOL. FECHA	[510] ACTIVIDAD	[730] SOLICITANTE	[111] REGISTRO
E/2022-18075	30/3/22	ROBLES DORVILLE REAL ESTATE R.D.	INTERMEDIACIÓN EN BIENES RAÍCES, VENTA Y ALQUILER DE TODO TIPO DE BIENES INMUEBLES Y DESARROLLO INMOBILIARIO	DAMASO ROBLES DORVILLE 680236
E/2022-18999	4/4/22	RODRITEL	SERVICIO DE INTERNET Y DE TELEVISION TERRESTRE DIGITAL, ASI COMO INSTALACION Y MANTENIMIENTO DE INFRAESTRUCTURAS DE TELECOMUNICACIONES.	ARCOFIBER CONEXIONES SRL 680989
E/2022-18499	31/3/22	ROHE	OPERACIÓN Y ALQUILER DE EMBARCACIONES TURÍSTICAS; SERVICIOS DE OPERADORES TURÍSTICOS, GESTIÓN DE EXCURSIONES, ECOTURISMO, AVENTURAS, TOURS.	ELIEZER RODRIGUEZ NIEVE 680621
E/2022-18131	30/3/22	ROHER DISTRIBUIDORA	COMPRA, VENTA, DISTRIBUCION, IMPORTACION, EXPORTACION, COMERCIALIZACION, DE EQUIPOS ELECTRODOMESTICOS, TALES COMO: MUEBLES, TELEVISORES.	MARCELINO ANTONIO HERNANDEZ TAVAREZ 680298
E/2022-18463	31/3/22	ROMAR REAL ESTATE RD	COMPRA, VENTA Y ALQUILER DE BIENES RAÍCES.	EVELIN ALTAGRACIA RODRIGUEZ RODRIGUEZ 680575
E/2022-18726	1/4/22	ROSA MERCEDES NAIL BAR & SPA	SERVICIOS DE PELUQUERIA, DISEÑO DE UÑAS, PEDICURA, MANICURA, MASAJES Y RELAJACIÓN.	ROSA IDELISSE MERCEDES TEJADA 680790
E/2022-17503	28/3/22	ROSALIDIA FLORES Y DETALLES	ELABORACIÓN, COMERCIALIZACIÓN Y VENTAS DE ARREGLOS FLORALES, PERSONALIZACIÓN DE TASAS, T-SHIRT, VASOS, GLOBOS Y TODO LO RELACIONADO CON ESTA ACTIVIDAD.	GLENIS CABRAL AQUINO, ISABEL CABRAL AQUINO 679818
E/2022-18296	30/3/22	ROSAMILIA CONSULTING	PRESTACIÓN DE SERVICIOS DE CONSULTORÍA RESPECTO A ACTIVIDADES DE GESTIÓN Y TECNOLOGÍA PUBLICITARIA.	DAVIDE ROSAMILIA 680432
E/2022-17351	28/3/22	ROSE MH SHOES	FABRICACIÓN DE ZAPATOS, VENTAS AL POR MAYOR Y DETALLE, EXPORTACION, REPARACION, VENTA ONLINE	ROSANNA LEONOR MENDEZ HERRERA 679715
E/2022-14518	28/3/22	ROSS BEAUTY RB	ELABORACIÓN Y COMERCIALIZACIÓN DE PRODUCTOS PARA EL CUIDADO DE LA PIEL Y EL CABELLOS.	ROSY ARGENIS BAEZ SIERRA 679918
E/2022-18019	31/3/22	ROSS HAAS CENTER	INVERSION EN EL SECTOR BELLEZA, REALIZAMOS PROCESOS ESTÉTICOS, PINTADO DE CEJAS Y MAQUILLAJES.	PABLO JONATHAN LIRIANO DE LA CRUZ, PAOLA VANESSA GUERRERO FELIX 680655
E/2022-17539	1/4/22	ROYMA	IMPORTACIÓN, EXPORTACIÓN, FABRICACIÓN, DISTRIBUCIÓN, COMERCIALIZACIÓN, COMPRA Y VENTA AL POR MAYOR Y AL DETALLE DE TODO TIPO DE BEBIDAS CON Y SIN ALCOHOL.	ROSA ERMINIA ESPINOSA PLACIDO 680765
E/2022-16855	24/3/22	RSK FAMA FILMS	SERVICIOS DE ESTUDIO DE GRABACIÓN DE PELÍCULAS, VIDEOS MUSICALES Y FOTOGRAFÍAS.	RIGOBERTO GENAO TORRES 679576
E/2022-17258	25/3/22	RUBBYLAND	SERVICIOS DE DIFUNDIR INFORMACION EN LOS DIFERENTES MEDIOS DE COMUNICACION.	JESSY NILFIDO SANTANA BATISTA, MIRLA YOCASTA ALVAREZ LIRANZO, YESSICA PAULA POLANCO POLANCO, JESSICA NICOLE SANTANA CASTILLO 679637
E/2022-16249	22/3/22	RUBYAN HOMES	IMPORTACIÓN, DISTRIBUCIÓN Y VENTA DE MUEBLES DEL HOGAR, PRENDAS DE VESTIR, ELECTRODOMÉSTICOS, DISEÑO DE INTERIORES Y EXTERIORES.	RUBEN DARIO FERNANDEZ VENTURA, ANA PAULA RAVELO FERNANDEZ 679633
E/2022-17674	4/4/22	RUTA INFORMATIVA CON PIMENTEL	PROGRAMA DE TELEVISIÓN Y RADIO	HECTOR RODRIGUEZ PIMENTEL 681015
E/2022-18077	4/4/22	S.M. CHARLOTTE NAILS BAR	SERVICIOS DE ESTILISMO DE UÑAS. BELLEZA (CABELLO, CEJAS). COMERCIALIZACION DE PRODUCTOS PARA EL CUIDADO DE LA PIEL. BAR. MAQUILLAJE.	YENIFER MENDIETA MONTERO, CHANTELL SANCHEZ MONTERO 681004
E/2022-16712	24/3/22	S.VILCHEZ	COMPRA, VENTA Y DISTRIBUCIÓN DE PRODUCTOS DE ELABORACIÓN CON HARINA Y OTRAS MATERIAS PRIMAS SIMILARES	SERGIO MAURICIO VILCHEZ ALARDO, SERGIO ALCIBIADES VILCHEZ RUIZ 679924
E/2022-18935	4/4/22	SABANETA PRIMERO	SERVICIOS DE COMUNICACIONES SOCIALES, PRENSA ESCRITA, RADIAL, TELEVISIVA Y REDES SOCIALES.	JUAN DE LOS SANTOS SANCHEZ 680951
E/2022-18480	31/3/22	SABROCITOS BY RAFA	ELABORACION Y COMERCIALIZACION DE POSTRES ARTESANALES FRIOS Y CALIENTE.	DENNY JOSEFINA LEONARDO LOPEZ 680593
E/2022-18919	4/4/22	SACHIS DRINK	SERVICIO DE CENTRO NOCTURNO DE BEBIDAS ALCOHÓLICAS Y ENTRETENIMIENTO.	NELSIDA NATHALI SANCHEZ DE DIAZ 680948
E/2022-17159	25/3/22	SALA DE TAREA TIA WADISA	SERVICIOS DE SALA DE TAREA.	WADISA ELIZABETH MEDINA GUZMAN 679544
E/2022-16379	28/3/22	SALBOB PROPERTY GROUP	SERVICIOS INMOBILIARIOS, COMPRA, VENTA, ARRENDAMIENTO Y ALQUILER DE INMUEBLES, TERRENOS, ASÍ COMO ADMINISTRACIÓN Y GESTIÓN INMOBILIARIA EN GENERAL	PATRICIO ALBERTO SALCEDO JARA, JORGE ARNOLDO BOBADILLA MARTINEZ 679836
E/2022-17233	25/3/22	SALES JA BAVARO	SERVICIOS DE GESTION ADUANAL, MANEJO DE CARGAS DE MERCANCIAS Y TRANSPORTE DE MERCANCIAS.	APOLINAR REYES MEDINA 681018
E/2022-18395	31/3/22	SALON SAOLIS	SERVICIO DE SALON DE BELLEZA YA SEAN CORTES, TINTES, ALISADOS, RECOGIDOS, MECHAS, DESRIZADOS, PEINADO DE FIESTA, BAÑOS DE COLOR, POSTURA DE PELO Y DEPILACION.	SAOLIS GARCIA DIAZ 680498
E/2021-37489	11/2/22	SALON SOLYS JR	SERVICIOS DE SALON DE BELLEZA EN GENERAL; MAQUILLAJE, CORTE, PEINADO, POSTURA DE PESTAÑA, POSTURA DE PELO, VENTA DE PRODUCTOS DE BELLEZA, MANICURE.	JUANA RAMIREZ FAMILIA 672404
E/2022-18938	4/4/22	SALVADOR DIAZ & ASOCIADOS	SERVICIOS DE CONTABILIDAD, ASESORIA Y AUDITORIA FISCAL Y FINANCIERA.	DILENYS MERCEDES DIAZ DE TIETZ, MILAGROS MARGARITA SALVADOR MERCADO DE MARTINEZ 680950
E/2022-11192	28/2/22	SAMANAMELLA	ACTIVIDADES DE PROMOCIÓN INMOBILIARIA, INCLUYENDO LA COMPRAVENTA, RENTA, PERMUTA, APORTES EN NATURALEZA, LA TENENCIA, EL USO Y DISPOSICIÓN DE TODA CLASE DE BIENES INMUEBLES.	SHEARLY INVESTMENTS INC. 679693
E/2022-17961	29/3/22	SANARIS SOLUTION	ALQUILER DE FLOTILLA VEHICULAR A NEGOCIOS DE RENT CAR, ALQUILER DE VEHÍCULOS PARA SERVICIO DE E-TAXI PARA CORTO Y LARGO PLAZO.	JAKE DOLORES III SANCHEZ ARISTY 680164
E/2022-16913	29/3/22	SANBEL CORPORATION	CONSTRUCCION Y EDIFICACION DE INMUEBLES, COMPRA, VENTA Y ALQUILER DE INMUEBLES.	NATALIA CESARINA BELTRE TORRES 680099
E/2022-17357	28/3/22	SAND CASTLE TOURS PGV	SERVICIO DE EXCURSIONES, VENTAS DE BOLETOS Y TRASLADOS, PAQUETES TURISTICOS, SERVICIO DE AGENCIA DE VIAJES, CANTANTES, SHOWS EN VIVO.	OCMAURIS MILAGRO CASTILLO PEÑA 679724
E/2022-13475	29/3/22	SAND LIROSA TOURS	VENTAS DE EXCURSIONES	SANTA DIGNA MARTINEZ VALDEZ 680183
E/2022-16876	25/3/22	SANROMART INDUSTRIALES	COMPRA, VENTA, COMERCIALIZACIÓN Y DISTRIBUCIÓN DE PRODUCTOS INDUSTRIALES TALES COMO: DESGRASANTE, PENETRANTE, DISCO DE CORTE. VENTA Y DISTRIBUCIÓN DE ARTICULOS FERRETEROS.	SANNY ALTAGRACIA DE LA ROSA MARTINEZ 679604
E/2022-17325	28/3/22	SANTA CLARA ENERGY GROUP	GESTIÓN, FORMULACIÓN Y EJECUCIÓN DE SOLUCIONES DE ENERGÍAS RENOVABLES PARA LA REPÚBLICA DOMINICANA. EJECUCIÓN DE ACCIONES E INVERSIONES NECESARIAS PARA LA PRODUCCIÓN DE ENERGÍAS RENOVABLES EN EL PAÍS.	FRANCISCO ALMELA RUSILLO, MARCO ANTONIO GONZALEZ SOTO 680377
E/2022-19022	4/4/22	SANTA MARIA ESTRELLA DE LA MAÑANA	ENTIDAD SIN FINES DE LUCRO DEDICA A PROMOVER Y PREDICAR EL EVANGELIO Y TERCERA ORDEN SEGLAR.	FELICIA ANTONIA FERNANDEZ ROSARIO 681024
E/2022-17532	29/3/22	SANTIAGO 4X4 EXTREME	SERVICIO DE TRAVESÍAS EN VEHÍCULOS DE DOBLE TRACCIÓN, RALLY, EXHIBICIÓN DE VEHÍCULO 4X4, PASEO Y EXCURSIONES POR TODO EL TERRITORIO NACIONAL.	EDELMIRO GRACIANO LORA 680210
E/2022-14160	30/3/22	SANTO BAR TERRACE LOUNGE JMF	BAR LOUNGE Y TAPAS. VENTA DE BEBIDAS Y TAPAS.	JEAN HILTON ASTWOOD RUIZ 680249
E/2022-18034	30/3/22	SARA DELACH	PRODUCCIÓN DE EVENTOS (EN VIVO, GRABACIONES Y TRANSMISIONES). DISEÑO Y PROGRAMACIÓN DE ILUMINACIÓN PARA EVENTOS, DISEÑO ESCENOGRÁFICO. PRODUCCIÓN AUDIOVISUAL	SARA LESLY DE LA CRUZ HERRERA 680224
E/2022-18185	1/4/22	SDB SANTO DOMINGO BUS SERVICE	EMPRESA DE SERVICIOS DE TRANSPORTE DE PERSONAS Y MERCANCIAS. VENTA Y ALQUILER DE MEDIOS DE TRANSPORTE TERRESTRE, SUS PIEZAS Y ACCESORIOS.	MARLENY ALTAGRACIA JAQUEZ ROBLES, PERLA YUDITH GUERRERO GERMAN 680898
E/2022-16508	25/3/22	SDIZIMA BEAUTY SUPPLY	VENTA DE PRODUCTOS DE BELLEZA, EQUIPOS DE SALON PARA LA BELLEZA, MAQUILLAJES, ACCESORIOS DE BELLEZA TALES COMO: CINTILLOS Y GANCHOS DE PELO, Y PRODUCTOS DE ASEO PERSONAL	ILIANA MERCEDES OLIVERO RIVERA, ERVIN CANARIO MORILLO 679557
E/2022-18027	30/3/22	SECRESTADISTICAS RD	CREACIÓN DE PAGINA WEB Y ADMINISTRACIÓN DE TODO TIPO DE ESTADÍSTICAS A CLUBES DEPORTIVO.	ADONIS LEONEL DE LA CRUZ 680220
E/2022-19168	4/4/22	SEGA SOLAR LATAM	SERVICIOS DE OPERACIÓN, MANTENIMIENTO, DISEÑO E INSTALACIÓN DE PROYECTOS EN EL SECTOR DE LAS ENERGÍAS RENOVABLES O ALTERNATIVAS.	THE COMPANY DEPOT, S.R.L. 681137
E/2022-17381	28/3/22	SEGURIDAD, INVESTIGACIONES Y PROTECCION HISPANIOLA SEINPROHI	SERVICIO DE SEGURIDAD, INVESTIGACIONES PRIVADAS, VIGILANCIA Y PROTECCIÓN	DILIA MARIA CUETO DE PILIER 679834
E/2022-18474	1/4/22	SEGURTASUNA GESTIÓN ADUANAL	SERVICIOS DE AGENTES ADUNALES, AEREAS Y MARITIMOS, TRANSPORTE, MONTACARGA; OPERACION COMO AGENTE Y REPRESENTANTE ADUANAL EN LOS DIFERENTES PUERTOS MARITIMOS Y AEREOS DEL PAIS.	CARLOS ENRIQUE RUBIO MARTINEZ DE UBAGO 680908
E/2022-18491	31/3/22	SEIYA INVESTMENTS	SERVICIOS DE INVERSIONES FINANCIERAS	SEIYA INVESTMENTS, S.R.L. 680602
E/2022-12619	31/3/22	SEM CONSULTING	SERVICIOS DE CONTABILIDAD Y AUDITORIA.	SANTIAGO BELTRE MELENDEZ 680514
E/2022-13227	28/3/22	SERVICIO EXPRESO DE MANTENIMIENTO DE ANTILLANA COMERCIAL	MANTENIMIENTO PREVENTIVO DE CAMIONES, INSPECCIÓN GENERAL DE LA CONDICIÓN DEL CAMIÓN. ENGRASE GENERAL, LAVADO, DIAGNOSTICO COMPUTARIZADO Y REPORTE DE CONDICIÓN DEL VEHÍCULO.	LA ANTILLANA COMERCIAL, SA 679935
E/2022-15023	1/4/22	SERVICIOS DE MECÁNICA MACDJ	SERVICIOS DE MECÁNICA DIESEL, MANTENIMIENTO, REPARACIÓN DE MOTO, SOLDADURA, DESABOLLADURA Y PINTURA DE LA CARROCERÍA DE VEHÍCULOS.	MARCOS ANTONIO CASTRO DE JESUS, PAOLA STEFHANY ENCARNACIÓN CUEVAS 680689
E/2022-17583	30/3/22	SERVICIOS DE PLOMERIA, ELECTRICIDAD Y CONSTRUCCIÓN TEJADA SANTIAGO	SERVICIOS DE CONSTRUCCIÓN EN GENERAL.	RAMON DOLORES TEJADA SANTIAGO 680362
E/2022-17811	29/3/22	SERVICIOS DE REFRIGERACION INDUSTRIAL RAMIREZ SERIRCA	DISTRIBUCION, VENTA, REPARACION, FABRICACION, MANTENIMIENTO E INSTALACION DE AIRES ACONDICIONADOS, REFRIGERACION Y EQUIPOS ELECTROMECHANICOS.	SERVICIOS DE REFRIGERACION INDUSTRIAL RAMIREZ SERIRCA S.R.L. 680055
E/2022-17643	28/3/22	SERVICIOS DIVERSOS ADIASCAR	VENTAS Y FINANCIAMIENTOS DE VEHÍCULOS, VENTAS DE ROPAS, CALZADOS AL POR MAYOR, ARTÍCULOS ELÉCTRICOS, ELECTRÓNICOS E INVERSIONES EN GENERAL	ADIASCAR MARIA SANCHEZ 679946
E/2022-17635	30/3/22	SERVICIOS GENERALES CENTRAL ERS	ASESORÍA Y CONTRATACIÓN DE OUTSOURCING DE PERSONAL, MANTENIMIENTOS Y LIMPIEZAS DE ESTRUCTURA FÍSICA, SERVICIOS DE TRANSPORTE TERRESTRE.	HARY DANIEL MOA FERREIRAS 680271

[210] EXP.	[220] SOL. FECHA	[561] NOMBRE COMERCIAL	[510] ACTIVIDAD	[730] SOLICITANTE	[111] REGISTRO
E/2022-18320	31/3/22	SERVITPRO	SERVICIO DE REPARACIÓN Y VENTAS DE TELEVISORES Y TODO TIPO DE APARATOS ELECTRÓNICO	JOSE ANTONIO LOPEZ	680455
E/2022-18006	30/3/22	SERVLOGISTIC	SERVICIO DE : AGENCIA DE ADUANAS, GESTIÓN DE TRANSPORTE AÉREO, MARÍTIMO Y TERRESTRE, SERVICIOS LOGÍSTICOS EN GENERAL, CONSOLIDACIÓN DE CARGA MARÍTIMA Y AÉREA.	LOGITUR E.I.R.L.	681111
E/2022-18640	1/4/22	SF CONSULTORÍA	CONSULTORÍA, ASESORÍA, AUDITORÍA Y ENTRENAMIENTOS EN GESTIÓN E INGENIERÍA DE RIESGOS LABORALES, INDUSTRIALES Y MEDIOAMBIENTALES.	SETI FIDIAS FERNANDEZ BATISTA	680726
E/2022-18904	4/4/22	SHADAY'S PET SHOP	VENTA DE MASCOTAS, ACCESORIOS, ALIMENTOS, MEDICAMENTOS DE USO VETERINARIO Y TODOS LOS PRODUCTOS DE PRIMERA NECESIDAD DE LAS MASCOTAS	JOHAN DANIEL MEDINA JIMENEZ	680924
E/2022-18011	30/3/22	SHADDAI VILLAGE	CASAS DE VERANO (PROYECTOS INMOBILIARIOS)	AUGUSTO JOSE BEATO GONZALEZ	680214
E/2022-18482	31/3/22	SHARON AUTO IMPORT AND RENT A CAR	COMPRA, VENTA, IMPORTACIÓN Y EXPORTACIÓN DE VEHÍCULOS DE MOTOR, RENT A CAR, RENTA DE VEHÍCULOS DE MOTOR.	JOSE MANUEL SIRI DIAZ	680595
E/2022-18414	31/3/22	SHERLYN SERVICIOS DE GRUAS 24/7	SERVICIOS DE GRUAS, SERVICIOS DE TRANSPORTE, TODOS TIPO DE SERVICIOS QUE SEAS DE TRANSPORTE.	EDWIN MIGUEL SANCHEZ TEJADA	680533
E/2022-12916	1/4/22	SHERMAN RENT CARS	COMPRA, VENTA, ALQUILER E IMPORTACIÓN DE TODAS CLASES DE VEHÍCULOS DE MOTOR.	JOSE HELTON GUABA ACEVEDO	680819
E/2022-18342	31/3/22	SHINEEY DAIMONDS	VENTA DE JOYAS, ROPAS, CARTERAS, ZAPATOS.	CHANELY DEL CARMEN SANCHEZ PAREDES, JENNIFFER MARIA SANCHEZ PAREDES	680650
E/2022-18446	31/3/22	SI CONNECT	VENTAS Y SERVICIOS DE REDES Y TELECOMUNICACIONES.	CRISTIAN JOB DE LEON PEREZ	680564
E/2022-18155	30/3/22	SIMON UNIDAD TACTICA CONTRATISTAS DE SEGURIDAD PRIVADA	SERVICIOS DE SEGURIDAD PRIVADA.	JACOB WANEL SIMON KREUTZBERGER, JULIO CESAR RAMIREZ CUSTODIO, RADY JOSE MARTINEZ LEBRON	680310
E/2022-18505	31/3/22	SIN MIEDO A LA VERDAD RD	PRODUCTORA DE PROGRAMA DE RADIO Y TELEVISIÓN.	LUZ ALMIRANDA MARTE PEREZ	680638
E/2022-18417	31/3/22	SINAGR	PROCESO DE PRODUCCIÓN, CULTIVO, COSECHA, MANEJO, EMPAQUE Y TRANSPORTE DE ALIMENTOS DE ORIGEN AGROPECUARIO EN EL PAÍS Y EN EL EXTRANJERO.	ALBERTO FANTON	680535
E/2022-17080	25/3/22	SINGLE ONE LAS TERRENAS	PROYECTO DE DESARROLLO INMOBILIARIO	SINGLE 1, S.R.L.	679741
E/2022-18489	31/3/22	SIP MEDICAL	VENTA, DISTRIBUCIÓN, SERVICIOS DE INSTALACIÓN, REPARACIÓN Y MANTENIMIENTO DE EQUIPOS MÉDICOS.	DOMINGO ANTONIO PEREZ CABRERA	680609
E/2022-6915	29/3/22	SISTER'S DECOR & CRAFT, SDC	SERVICIOS DE PERSONALIZACIÓN DE ARTÍCULOS, SUBLIMACIÓN, DECORACIÓN, MANUALIDADES, DISEÑO Y DECORACIÓN DE GLOBOS	ELIZABETH MORLA GENAO, SAMANTA MICHELLE LAMA CABA	680211
E/2022-17891	30/3/22	SKY VIBES	VENTA DE TODO TIPO DE BEBIDAS ALCOHÓLICAS, SERVICIOS DE BAR Y DISCOTECA.	MAUREEN PASTEUR	680286
E/2022-18816	5/4/22	SLIDER GROUP	SERVICIOS TÉCNICOS Y PROFESIONALES DE ASESORÍA DE GUIÓN, PRODUCCIÓN, COORDINACIÓN DE POST PRODUCCIÓN, UTILERÍA, VESTUARIO, TRANSPORTE, MANAGER DE LOCACIONES.	ROSA DE OLEO OGANDO	681234
E/2022-18278	1/4/22	SLP INVERSIONES	SE VA A DEDICAR A BIENES RAÍCES EN GENERAL, COMPRA Y VENTA DE INMUEBLES, CONSTRUCCIÓN DE PROPIEDADES URBANAS, Y RURALES, ARRENDAMIENTO, REMODELACIÓN, DISEÑO.	WILLIAM LEMOS CASTILLO	680850
E/2022-17804	29/3/22	SMART CELL TAVAREZ DE LEON	VENTAS DE CELULARES, ACCESORIOS, REPARACION CODIGO PRL, Y DESBLOQUEOS DE CELULARES	FREDDY ERNESTO TAVAREZ CASTILLO, ARISTIDES DE LEON GUZMAN	680053
E/2022-17285	1/4/22	SMART HOME APPLIANCE BRITTFRANC	VENTAS ELECTRODOMÉSTICOS Y EQUIPOS DE SONIDOS.	FRANCISCO ANTONIO ABREU PAULINO	680667
E/2022-18575	4/4/22	SMART TRANSATIONS DC3	DESARROLLO DE NEGOCIOS DIGITALES CON MIRAS A GENERAR TRANSACCIONES MÚLTIPLES: COMPRA-VENTA, RECOLECCIÓN DE DATA, ESTADÍSTICA, PLATAFORMA DE COTIZACIÓN DE MATERIALES DE CONSTRUCCIÓN.	RAUL FRANCISCO DE MOYA ESPAÑOL	681001
E/2022-14290	28/3/22	SMILE PRO CLÍNICA DENTAL BY NB	SERVICIOS ODONTOLÓGICOS ESPECIALIZADOS EN GENERAL.	NICOLE MARÍA BONILLA PAULINO	679726
E/2022-16977	28/3/22	SOCIEDAD COMUNAL DE DESARROLLO SCDD	SIN FINES DE LUCRO, FUNDACIÓN DEDICADA A LA EDUCACIÓN, SALUD SEXUAL Y REPRODUCTIVA, VIOLENCIA INTRAFAMILIAR, SALUD DIGNA A LOS ADULTOS MAYORES Y CUIDADO DEL MEDIO AMBIENTE.	LUISA BAUTISTA AQUINO	679815
E/2022-17026	25/3/22	SODIC, SOPORTE AL DESARROLLO INSTITUCIONAL Y COMUNITARIO	SERVICIOS DE ASESORAMIENTO Y CAPACITACIÓN EN FORTALECIMIENTO INSTITUCIONAL, DESARROLLO LOCAL Y ECONOMÍA SOCIAL. ASI COMO EN ASESORÍA DE TESIS.	JOSE RAFAEL DE LUNA SANCHEZ	679568
E/2022-16805	30/3/22	SODOCARDIO RADIO Y TV	ES UN ESPACIO MULTIMEDIA DE LA SOCIEDAD DOMINICANA DE CARDIOLOGÍA QUE REALIZARÁ ENCUENTROS CON EL PÚBLICO TELEVIDENTE Y ESCUCHA, CON LA FINALIDAD DE EDUCAR.	SOCIEDAD DOMINICANA DE CARDIOLOGÍA, INC	680336
E/2022-11381	31/3/22	SOLAR TURBINES DE REPUBLICA DOMINICANA	VENTA, SERVICIO Y MANTENIMIENTO DE EQUIPOS DE MAQUINARIA Y EQUIPOS RELACIONADOS, INCLUIDOS, ENTRE OTROS, SISTEMAS DE REACONDICIONAMIENTO DE PAQUETES.	EDGAR HUMBERTO GUEVARA JR	680618
E/2022-17052	31/3/22	SOLCAFE	DISTRIBUCIÓN Y VENTAS DE BEBIDAS HECHAS A BASE DE CAFÉ, CAFÉ HELADOS; SUSTITUTOS DE CAFÉ Y EXTRACTOS DE SUSTITUTOS DE CAFÉ POR MEDIO DE MAQUINAS DISPENSADORAS.	NELSON JUNIOR FERNÁNDEZ LÓPEZ	680476
E/2022-18679	1/4/22	SOLEMARE	VENTAS AL POR MAYOR DE PRODUCTOS EN GENERAL TALES COMO: PERFUMERIA, LENTILLAS Y BISUTERIA EN GENERAL.	MARIA DE LOURDES DORREJO PEÑA	680755
E/2022-17832	29/3/22	SOLODELICIAS RD	ELABORACIÓN Y VENTA DE PRODUCTOS DERIVADOS DE LA HARINA, SERVICIO DE REPOSTERÍA Y PANADERÍA	FLODELIX MARTINEZ RODRIGUEZ	680148
E/2022-18175	1/4/22	SOLUCIONES DE CONSTRUCCIONES CIVILES SOR PAMILTON	DESARROLLO DE OBRAS ARQUITECTÓNICAS, OBRAS DE INGENIERÍA CIVIL, SUPERVISIÓN Y CONSTRUCCIÓN DE OBRAS PÚBLICAS Y PRIVADAS.	PEDRO AMILTON ROS AVILA	680796
E/2022-17323	30/3/22	SOLUCIONES ELECTROMECHANICAS DE DISEÑO E INSTALACION RUTHERFORD	SERVICIOS DE INSTALACIONES ELÉCTRICAS, SERVICIOS DE INSTALACIONES MECÁNICAS, SERVICIOS DE AISLAMIENTO TERMICO, SERVICIO DE CONSULTORIA ELECTROMECAÁNICA, DISEÑO.	RUTHERFORD FARADAY FELIZ REYES	680252
E/2022-18201	30/3/22	SOLUCIONES FAGADU	SERVICIOS DE LAVANDERIA.	LESLEY PETER VIXAMA	680363
E/2022-17396	28/3/22	SOLUCIONES GLOBALES SERVICES, SGS	DEDICARSE A LA PRÁCTICA DE COMPRAR, VENDER, REPARAR Y CONFIGURACIÓN DE COMPUTADORAS, TAMBIÉN TODOS TIPOS DE TECNOLOGÍAS EN EL ÁREA DE SISTEMA Y COMUNICACIÓN.	JOSE TOMAS RODRIGUEZ VASQUEZ	679757
E/2022-17609	28/3/22	SOLUCIONES INMOBILIARIAS Y SERVICIOS MULTIPLES JAMP	EMPRESA DEDICADA A LA COMPRA, VENTA Y ARRENDAMIENTO DE INMUEBLES, TALES COMO, APARTAMENTOS, LOCALES, PISOS, TERRENOS, GARAJES Y EDIFICIOS.	JUAN APOLINAR MOTA PADILLA	679900
E/2022-18088	31/3/22	SOLUCIONES J & J FAÑA MENDEZ	COMPRA, VENTA Y ALQUILER DE INMUEBLES, ASI COMO TODO TIPO DE PRÉSTAMOS EN GENERAL.	JONATHAN FAÑA MENDEZ	680891
E/2022-18719	4/4/22	SOLUCIONES LEO PÉREZ	VENTAS Y REPARACIÓN DE EQUIPOS TECNOLÓGICOS, SERVICIOS DE IMPRESIONES, COPIADO, PRESTAMOS, RENTA DE VEHÍCULOS.	LEANDRO YSAURIS PEREZ ALVAREZ	681141
E/2022-17726	29/3/22	SOLUCIONES MÚLTIPLES O & H	ASESORÍA Y MEJORAMIENTO CONTINUO DE LOS SISTEMAS ADMINISTRATIVOS Y OPERATIVOS DE DIVERSOS NEGOCIOS EN LAS ÁREAS DE VENTAS, FINANZAS, MARKETING, PUBLICIDAD Y OTROS NEGOCIOS.	HEIDI JOCELYN RODRÍGUEZ DE NIVAR	679998
E/2022-15313	29/3/22	SOLUCIONES SOHO	SERVICIO DE INGENIERÍA, ARQUITECTURA, DEMOLICIONES, MOVIMIENTO DE TIERRA, DESINFECCIONES, LIMPIEZA DUCTOS, LIMPIEZA FACHADA, LIMPIEZA INDUSTRIAL.	JAM LEARY ALBA MEDRANO	680062
E/2022-17401	28/3/22	SOLUCIONES TEXTILES BLOQUE 9	CONFECCION, COMPRA, VENTA Y DISTRIBUCION DE TEXTILES	GISELLE ROSINA FONDEUR MENDEZ	679762
E/2022-18592	1/4/22	SOLUCIONES TRIPLE J	SERVICIO DE CASA DE CAMBIO Y COMPRAVENTA	JOEL FERNANDEZ DECENA	680688
E/2022-17940	29/3/22	SOLUCIONES UNIVERSALES CONSTRUCCIONES Y SERVICIOS, SUCONSE	SERVICIOS DE CONSTRUCCIONES DE OBRAS CIVILES, PROVEEDOR DE PRODUCTOS AGRICOLAS, ALIMENTOS PROCESADOS, MATERIALES GASTABLES DE OFICINA .	LUZ DEL ALBA MEDINA GUTIERREZ	680145
E/2022-15550	4/4/22	SONO-IMAGEN DRA YADIRA CORDERO	CENTRO DE IMÁGENES MÉDICAS, SONÓGRAFIAS, ULTRASONIDO, DOPPLER.	YADIRA GERMANIA CORDERO CORDERO	681113
E/2022-16864	24/3/22	SOURCEFIT DR	BRINDAR SERVICIOS DE TELECOMUNICACIONES MEDIANTE CENTROS DE LLAMADAS (CALL CENTER) Y SERVICIOS EXTERNOS DE ATENCIÓN AL CLIENTE UTILIZANDO AGENTES DE SERVICIOS CAPACITADOS.	ANDREW LEE SCHACHTEL	679536
E/2022-17631	28/3/22	SPACE JAM	VENTA DE ROPA.	WILLY ARIAS RODRIGUEZ	679927
E/2022-17744	29/3/22	ST VELEZ ESPINOSA	TRANSPORTE TURISTICO, CARGA Y PASAJEROS.	CARLOS AGAPITO VELEZ FRIAS	680000
E/2022-16031	28/3/22	ST. YOSEF RECOVERY HOUSE	CASA DE RECUPERACION CON SERVICIO DE ALOJAMIENTO PRE Y POST QUIRURGICO, CON PROGRAMAS INTEGRALES DE TODO TIPO DE ATENCIÓN MÉDICA PARA TODO TIPO DE PÚBLICO EN GENERAL.	PIROSKA DE LA YNMACULADA KALAF GARCIA	679706
E/2022-17668	29/3/22	STAINED CONCEPT	CONFECCIÓN Y DISEÑO DE PRENDAS DE VESTIR, CONFECCIÓN Y DISEÑO DE ARTÍCULOS PARA EL HOGAR.	SAAC PESHACH CURIEL	679962
E/2022-18581	1/4/22	STAMYNA	IMPORTACIÓN Y EXPORTACIÓN DE MEDICINAS Y SUPLEMENTOS NATURALES, COMERCIALIZACIÓN DE MEDICINAS Y SUPLEMENTOS NATURALES, FARMACIAS, FARMACÉUTICAS.	HENRY ALGUEMEDES MONTERO TAPIA	680676
E/2022-18145	30/3/22	STARLIMEX	IMPORTACIÓN, EXPORTACIÓN, COMPRA, VENTA Y ALQUILER DE TODO TIPO DE MAQUINARIAS Y EQUIPOS INDUSTRIALES.	ANDRES STARLIN PEREZ	680304
E/2022-18333	31/3/22	STB4	ADMINISTRACIÓN Y GESTORA DE CONDOMINIOS LOCALES, PLAZAS, APARTAMENTOS, AVALADO PARA LA LEY DE CONDOMINIO.	ANTONIO GARCIA CHACON	680457
E/2022-17825	29/3/22	STELLA ST. BERNARD HOLDINGS	TENEDORA DE ACTIVOS.	MARIA FERNADA RUIZ IBERT DE FERNANDEZ	680069
E/2022-17481	28/3/22	STEPHAN LUXURY VEHICLES	COMPRA, VENTA Y RENTA DE VEHÍCULOS DE MOTOR.	STEPHAN EMIL THEODOR GRUBER	679804
E/2022-16959	31/3/22	STEVENBENJAMIN AMERICAN ENGLISH CLUB	IMPARTIR CLASES DE IDIOMAS, ESPECIALMENTE EL INGLÉS.	PEDRO GREGORIO STEVENS BENJAMIN	680569

[210] EXP.	[220] SOL. FECHA	[510] ACTIVIDAD	[730] SOLICITANTE	[111] REGISTRO	
E/2022-16009	31/3/22	STM, SISTEMAS, TECNOLOGIA & MAQUINARIAS	DISEÑO, CONSULTORÍA, SERVICIOS DE INSTALACIONES ELÉCTRICAS Y MECANICAS EN GENERAL	TIRSO AMAURY HERNANDEZ RODRIGUEZ, STM, SISTEMAS, TECNOLOGIA Y MAQUINARIAS, S.R.L.	680462
E/2022-16035	21/3/22	STOP CREDIT	SERVICIO DE CRÉDITO, PRÉSTAMO Y FINANCIAMIENTO.	JOSÉ MIGUEL PEÑA GÓMEZ, PEDRO LUIS PEÑA GÓMEZ	680929
E/2022-18021	30/3/22	STUDIO 3D BROWS	MAQUILLAJE PERMANENTE Y SEMI PERMANENTE, DISEÑO DE CEJAS, COLOCACIÓN DE PESTAÑAS Y AFINES.	NELSON JONEL PIMENTEL DIETSCH	680215
E/2022-17025	5/4/22	STYLISHLY STORE S&M	VENTA DE ROPAS Y ACCESORIOS.	SCARLY MARINA PAULINO DE LOS SANTOS	681199
E/2022-17749	29/3/22	SUARTH GROUP	EJERCICIO DE LA INGENIERÍA, ARQUITECTURA Y AGRIMENSURA, REALIZACIÓN DE DISEÑOS EN GENERAL, CONFECCIÓN DE PLANOS, LEVANTAMIENTOS, URBANISMO.	ERIK DANNY BUENO TEJADA	680004
E/2022-18899	4/4/22	SUBLIME, I.I	VENTA Y COMERCIALIZACIÓN DE OBJETOS SUBLIMADOS, TALES COMO TAZAS, BOLSOS, CARTERAS, LLAVEROS, VASOS Y TODO LO REFERENTE A ESTE TIPO DE NEGOCIOS.	ISABEL AMANTINA PEREZ FERRERAS DE COMPRES	680942
E/2022-17791	30/3/22	SUCAR REAL ESTATE	COMPRA Y VENTAS DE INMUEBLES (CASAS, SOLARES, APARTAMENTOS, VILLAS, LOCALES COMERCIALES), CONSTRUCCIÓN DE OBRAS CIVILES, REAL ESTATE, INMOBILIARIA, INVERSIONISTAS.	SOCARIO MASS PAREDES	680295
E/2022-18508	31/3/22	SULTANA	SERVICIOS DE CENTRO DE UÑAS	RUTH ESTHER SANTANA DE LA CRUZ DE VICENTE	680624
E/2022-17827	29/3/22	SUN RISE SB	VENTA Y COMPRA DE BIENES RAICES	WEIYAN SUN	680070
E/2022-18394	31/3/22	SUPER CELULARES HERRERA SCH	VENTA Y FINANCIAMIENTO DE CELULARES.	ROBINSON HERRERA BATISTA	680497
E/2022-16856	28/3/22	SUPER COLMADO DE PAMELA MARCOS	COMPRA Y VENTA DE PRODUCTOS ALIMENTICIOS, PRODUCTOS DE LIMPIEZA Y TODO TIPO DE BEBIDAS ALCOHOLICAS Y GASEOSA	MARCOS AURELIO GORIS SOLANO	679797
E/2022-12440	31/3/22	SUPER COLMADO ESTRELLA SICARD	VENTA DE PROVISIONES PARA EL HOGAR, PRODUCTOS DE LIMPIEZA Y OTRAS ACTIVIDADES AFINES.	ANGELA MARIA SICARD CONTRERAS	680526
E/2022-17017	28/3/22	SUPER MARKET RIGO	VENTA AL POR MAYOR Y DETALLE DE PRODUCTOS ALIMENTICIOS (INCLUYENDO LOS PRODUCTOS UTILIZADOS PARA LA ELABORACIÓN DE COMIDAS), BEBIDAS, PRODUCTOS DE LIMPIEZAS E HIGIENE	ANASTACIO RIGOBERTO TAVAREZ ADAMES	679932
E/2022-13843	25/3/22	SUPER TIENDA DUOBAO	VENTAS DE ALIMENTOS Y BEBIDAS Y ARTÍCULOS PARA EL HOGAR TALES COMO: ELECTRODOMESTICOS, MUEBLES DEL HOGAR, UTENSILIOS DE COCINA.	XIAOYAN GAO	679678
E/2022-17199	28/3/22	SUPERMERCADO BISMAIRY	VENTA AL POR MAYOR Y MENOR DE PRODUCTOS EN GENERAL EN ALMACENES Y SUPERMERCADOS MAYORISTAS, CON PREDOMINIO DE ALIMENTOS Y BEBIDAS.	BISMAR MERCEDES POLANCO	679766
E/2022-11668	31/3/22	SUPERMERCADO LA MATICA	COMPRA Y VENTA DE PROVISIONES COMESTIBLES, BEBIDAS Y PRODUCTOS DE LIMPIEZA AL POR MAYOR Y DETALLE.	LUCAS LEONIDAS HATTON TEJADA	680482
E/2022-19068	4/4/22	SUPLIDORA CHAL MEJIA	VENTA DE CONFITERÍA	HECTOR LUIS CHAL MEJIA	681060
E/2022-16688	31/3/22	SUPLIDORA ORIENTE MR	VENTA DE BEBIDAS ALCOHOLICAS, CERVEZAS, GASEOSAS, JUGOS, AGUA EN GENERAL, VENTA DE ENVASES PLASTICOS, VENTA DE GOLOSINAS, VENTA DE ALIMENTOS, IMPORTACION DE BEBIDAS.	MIGUEL REYNA JIMENEZ	680429
E/2022-17572	28/3/22	SUPLY MASA POPULAR	A LA VENTA DE MASA PARA EMPANADA Y BOCADILLO.	ANTHONY FRIA DE LEON, JUAN SEVERINO LARA, NICOLAS DE LEON RAVELO	679889
E/2022-17823	29/3/22	SUR TECH SURVEY AND TECHNOLOGY	SERVICIOS TECNOLÓGICOS Y LEVANTAMIENTOS DE INFORMACIÓN	BRAULIO ENCARNACION GÓMEZ	680068
E/2022-18805	1/4/22	SURAY EVENTS	SERVICIOS DE MONTAJE DE EVENTOS.	SAGRARIO ELIZABETH CASTILLO LANGER, SURAY MARLENE MARTIGNETTI MARTINEZ	680849
E/2022-12195	31/3/22	SURTIDORA BIZTALLA	COMERCIALIZACION, VENTA, COMPRA, DISTRIBUCION, EXPORTACION E IMPORTACION AL POR MAYOR Y AL DETALLE DE ROPA, JOYAS DE PLATA, DE ORO Y FANTASIAS.	MATILDE MARTINEZ	680820
E/2022-2935	31/3/22	SUSANA GROUP INVESTMENT SUGROINV	VENTA Y COMPRA DE TERRENOS, CASAS, MEJORAS, EDIFICIOS Y APARTAMENTOS, DISEÑO DE CONSTRUCCIÓN, PROMOCIÓN DE PROYECTOS INMOBILIARIOS.	ARIANO ESPINOSA GRULLON, MARIA DOLORES ESPINOSA GRULLON	680506
E/2022-17955	29/3/22	SUSANBERT	VENTA DE ROPA, ROPA INTERIOR Y ACCESORIOS DE VESTIR PARA TODO TIPO DE PERSONA.	LUIS ALBERTO MEJÍA BATISTA	680156
E/2022-17208	25/3/22	SUSI'S TRAVELS & TOURS	PRESTAR SERVICIOS DE FACILITAR Y ASISTIR A LAS PERSONAS QUE QUIERAN VIAJAR Y ALOJARSE CON MOTIVO DESCANSO, VACACIONES U OTROS PROPOSITOS LICITOS.	JUAN HUMBERTO PEGUERO MENDEZ	679598
E/2022-18556	4/4/22	SWAT MERCURY TACTICAL TEAM	SERVICIOS DE SEGURIDAD PRIVADA, RESIDENCIAL, EMPRESARIAL, COMERCIAL, ESCOLAR, HOSPITALARIO, PORTUARIO, AEROPORTUARIO, PROTECCIÓN Y TRASLADO VIP DE ALTO Y BAJO RIESGO.	JUAN MANUEL LOPEZ HENRIQUEZ	681075
E/2022-18418	5/4/22	SWEET CARAMEL BAKERY BY ARIELLE	PREPARACIÓN Y VENTA DE ALIMENTOS Y BEBIDAS.	LUCE ARIELLE BIEN-AIME	681237
E/2022-18271	30/3/22	SWEET SENSATIONS BAKERY & BISTRO	SOMOS UNA PASTELERÍA BISTRO, ENCARGADA DE VENDER TODO TIPO DE POSTRES Y PASTELES, ASÍ COMO PICADERAS, SNAKS, DESAYUNOS Y ARTÍCULOS DE DECORACIÓN.	MAGDELYN FRANCISCO REYES	680408
E/2022-16442	23/3/22	SYNDEO DR	SERVICIO DE DISEÑO, DESARROLLO, INTEGRACIÓN, MANTENIMIENTO DE TECNOLOGÍA, SISTEMAS, APLICACIONES, PROGRAMA DE INFORMÁTICA O CIBERNÉTICOS.	MARIANO DE SOCARRAZ	679666
E/2022-17908	31/3/22	SYNERLOGIC	CENTRO LOGISTICO, OPERADOR LOGISTICO, ALMACENAJE, CONTROL DE INVENTARIOS, CONSOLIDACION, DESCONSOLIDACION, RE-EXPORTACION, DISTRIBUCION DE CARGAS, EMPAQUE.	DIEGO ARMANDO GONZALEZ ENCARNACION	680613
E/2022-17320	25/3/22	TABACALERA LOOSELEAF	CULTIVO, PRODUCCIÓN, FABRICACIÓN, COMPRA, VENTA Y COMERCIALIZACIÓN DE TABACO, CIGARROS, INSUMOS Y PRODUCTOS AFINES.	MAX TEJAS RAMASWAMI	679702
E/2022-18959	4/4/22	TABU 809	SERVICIOS DE BAR, RESTAURANT, PRESENTACIÓN DE EVENTOS ARTÍSTICO.	DAYANNA VALENTINA FRANCISCO BLANCO	680963
E/2022-17913	29/3/22	TAFACILRD	SERVICIOS DE MARKETING Y PUBLICIDAD	CIRILO ARREDONDO	680138
E/2022-17344	28/3/22	TAISHA SOLUCIONES FINANCIERAS Y MAS	PRESTAMOS, HIPOTECAS Y CAMBIO DE DOLARES.	ELIA MARIANO PIMENTEL MERCADO	679712
E/2022-17849	29/3/22	TALENTO TERRAZA	CONFECCIÓN, DISTRIBUCIÓN Y VENTA DE COMIDA RÁPIDA.	MIGUEL TALENTO CRUZ JIMENEZ	680084
E/2022-16957	28/3/22	TALIZA VARIETADES	COMERCIALIZACION Y VENTAS DE PRENDA Y ACCESORIOS DE VESTIR, CALZADOS, PRODUCTOS DE HIGIENE PERSONAL, COSMETICOS, CARTERA Y AFINES.	NATACHA JOSEPH	679945
E/2022-18120	30/3/22	TALLER DE HERRERÍA ROTIFERRO	SERVICIO DE TALLER DE HERRERÍA, FABRICACIÓN Y REPARACIÓN DE OBJETOS DE METAL.	JOSE ROBERTO DE LA CRUZ ROSARIO	680287
E/2022-18498	31/3/22	TALLER DE TAPICERIA SILVIO MEDINA	SERVICIOS DE DECORACIÓN DE INTERIORES, TAPICERÍA EN GENERAL, EBANISTERÍA Y PINTURA DE MUEBLES, FABRICACIÓN DE TOLDOS.	SILVIO ANTONIO MEDINA ROSA	680608
E/2022-17757	29/3/22	TALLER DE TAPICERIAS FREDERICK	SERVICIOS DE TAPIZADOS PARA VEHÍCULOS.	FREDDY ANTONIO DIAZ TINEO	680007
E/2022-19115	5/4/22	TALLER INDUSTRIAL DE LEON LORENZO	TALLER INDUSTRIAL DE TORNO Y FRESA, ESPECIALISTA EN BOREO, CONSTRUCCIONES DE EJES, SOLDADURA EN GENERAL, BOTELLAS HIDRÁULICAS. TORNERÍA METÁLICA EN GENERAL.	ADRIÁN ARTURO DE LEÓN LORENZO	681250
E/2022-18492	31/3/22	TALLER JJM ACERO-HERRERIA	SERVICIOS DE HERRERIA Y RENTA DE EQUIPOS EN GENERAL PARA LA CONSTRUCCIÓN.	ABAD MARTINEZ NOVA	680764
E/2022-18652	4/4/22	TALLER Y REPUESTOS LAKASSA DE LA MECÁNICA SA	LA COMPRA, VENTA E IMPORTACIÓN DE ACCESORIOS Y REPUESTOS AUTOMOTRICES NUEVOS Y USADOS, ORIGINALES Y REEMPLAZOS, SERVICIOS DE MECÁNICA EN GENERAL.	SAMUEL LORENZO LUNA	681158
E/2022-7185	1/3/22	TAMARE GARCIA CIRIACO EXPRESS	SERVICIOS DE TRANSPORTE DE MERCANCÍAS A NIVEL NACIONAL E INTERNACIONAL.	TAMARE GARCIA CIRIACO	675336
E/2022-17439	28/3/22	TAPICENTRO LICEY	SERVICIO DE TALLER DE TAPICERIA PARA INTERIORES DE VEHICULOS, AUTOBUSES Y MOTOCICLETAS, ASI COMO TAMBIEN DE MUEBLES DEL HOGAR Y NEGOCIOS.	YGNACIO CERDA PEÑA	679777
E/2022-18589	1/4/22	TARIMAS Y ANDAMIOS BENCOSME	ALQUILER, INSTALACIÓN, TRANSPORTE DE TARIMAS, TRUSS, TECHOS Y TORRES EN TODO EL PAÍS	TARIMAS Y ANDAMIOS BENCOSME, S.R.L.	680700
E/2022-17584	4/4/22	TATYSHOP PRG	COMPRA Y VENTA DE TODO TIPO DE ROPA PARA DAMAS, CABALLEROS Y NIÑOS	CAROLINA GOMEZ PEÑA	681095
E/2022-18794	1/4/22	TAVEMOR	SERVICIOS DE RESTAURANTE, ALQUILER DE HABITACIONES	TONY TAVERAS MORALES	680841
E/2022-17118	25/3/22	TAVERAS ABREU ABOGADOS	SERVICIOS Y ACTIVIDADES JURÍDICAS Y NOTARIALES, ASESORAMIENTO Y REPRESENTACIÓN LEGAL, SERVICIOS INMOBILIARIOS Y EMPRESARIALES, ADMINISTRACIÓN DE BIENES RAÍCES.	ANA MARÍA TAVERAS ABREU	679523
E/2022-17176	25/3/22	TAXI MI ENCANTO	SERVICIO DE TRANSPORTE, VIAJES Y TURISMO, EXCURSIONES TURISTICAS Y DEPORTIVAS, TRANSPORTE RAPIDO, SERVICIOS DE CARGAS, MUDANZAS Y ACARREOS.	TAXI MI ENCANTO, S.R.L	679555
E/2022-17677	30/3/22	TCB DESIGN	DISEÑO DE INTERIORES, CONSTRUCCIÓN, REHABILITACIÓN DE OBRAS.	ANTHONY JOSE DE AZA SALAZAR THAIS CRISTINA BONIFACIO CLARO	680285
E/2022-17127	5/4/22	TE CAEMOS POP RD	SERVICIOS DE TODO TIPO DE MENSAJERÍA AL NIVEL LOCAL Y NACIONAL.	VICTOR ALEJANDRO RONDON SUERO	681210
E/2022-18387	31/3/22	TECNI AUTO SAMANEL	SERVICIOS DE MECÁNICA EN GENERAL, COMERCIALIZACIÓN DE REPUESTOS AUTOMOTRIZ / REPUESTOS DE VEHÍCULOS PESADOS.	WANDER LEONARD JOGA HERNANDEZ	680496
E/2022-19147	4/4/22	TÉCNICAS DE EQUIPOS E INSTALACIONES TEI	DISEÑO, CONSTRUCCIÓN, ASESORÍA Y ESTUDIO DE OBRAS DE INGENIERÍA CIVIL Y ARQUITECTURA, INGENIERÍA SANITARIA, INSTALACIONES ELÉCTRICAS Y MECÁNICAS, EQUIPOS Y REPUESTOS EN GENERAL.	MANUEL ISAIAS RODRIGUEZ SOSA	681122
E/2022-17440	29/3/22	TECNOLOGY TODAY	COMPRA, VENTA, COMERCIALIZACIÓN, IMPORTACIÓN Y EXPORTACIÓN DE PRODUCTOS TECNOLÓGICOS COMO CELULARES, TABLET, PC, COMPUTADORAS, TV, APARATOS ELECTRÓNICOS.	ANA LIDIA MONTERO MONTERO, HILDA ELETICIA MONTERO MONTERO	679984

[210] EXP.	[220] SOL. FECHA	[561] NOMBRE COMERCIAL	[510] ACTIVIDAD	[730] SOLICITANTE	[111] REGISTRO
E/2022-18793	1/4/22	TECTUM CENFARMED - CENTRO DE INVESTIGACIONES FARMACOLÓGICAS Y BIOMÉDICAS	SERVICIO DE INVESTIGACIÓN, REALIZACIÓN Y COLABORACIÓN DE ESTUDIOS Y ENSAYOS EN EL ÁREA DE FARMACOLOGÍA CLÍNICA, MEDICINA, ÁREA FARMACÉUTICA.	PAVEL ERNESTO PEÑA VALDEZ, GISELLE AIMÉE PEÑA VALDEZ	680846
E/2022-18544	31/3/22	TED SOLUTION RD	MANTENIMIENTO, DISEÑO Y DESARROLLO WEB, VENTA DE HOSTING Y DOMINIOS WEB, DISEÑO GRAFICO, VIDEOS PUBLICITARIO, RENDERIZADO DE VIDEO.	LUIS GILBERTO HIDALGO CAMARENA, EDWIN MANUEL VICENTE GUZMAN	680647
E/2022-17121	28/3/22	TENDANCES PRET-A-PORTER JNBA	IMPORTACION Y COMERCIALIZACION DE PRENDAS DE VESTIR PARA HOMBRES Y MUJERES, BISUTERIA Y ACCESORIOS DE VESTIR.	JEAN GREGER JN-BAPTISTE, SHIRLEY PIERRE LOUIS	679842
E/2022-17453	28/3/22	TERMACON MULTISERVICIOS	VENTA DE PUERTAS Y VENTANA EN GENERAL, IMPERMEABILIZANTE DE TECHO, HERRERIA EN GENERAL, TRABAJO DE FACHADA, MURO LIGUERO Y MADERA, FUMIGACION.	LUCILA SEGURA ESCOLASTICO, MARIOL SEGURA ESCOLASTICO	679788
E/2022-17428	30/3/22	TERRA STUDIO AGM GROUP	SERVICIOS DE AGRIMENSURA EN GENERAL, DESLINDE, TASACIONES, ESTADOS JURÍDICOS, DETERMINACIONES, TRASPASOS DE PROPIEDADES Y SERVICIOS INMOBILIARIOS.	BRIAND JOSE DURAN FAJARDO	680450
E/2022-16335	28/3/22	TEXTILE WORLDWIDE LOGISTICS & SERVICE TWLS	BRINDAR SERVICIOS Y ASESORÍA GERENCIAL DE EMPRESAS DEDICADAS A LA IMPORTACIÓN, DISTRIBUCIÓN Y VENTA DE TEXTILES.	MOHAMMAD AHMED YOUNIS ABU-EJHEISHEH	679855
E/2022-17838	31/3/22	TEXTILES RECYCLING	FABRICACIÓN, COMPRA Y VENTA DE PRODUCTOS TEXTILES, REICLADO DE RETAZOS TEXTILES, TRANSFORMACIÓN INDUSTRIAL DE TEXTILES Y CALZADOS.	JULIO CESAR PINEDA PEREZ	680610
E/2022-13907	25/3/22	TG & A INVESTMENTS	COMPRAR, VENDER O ADQUIRIR ACCIONES Y BONOS PARA ASI NEGOCIARLO.	JORGE RAFAEL AGUAYO SALADIN, PABLO GRANADOS RAMOS, JOSE RAFAEL TORRES HIDALGO	679629
E/2022-17729	29/3/22	THE BRIDAL RUNWAY	SERVICIOS DE ALQUILER, CONFECCIÓN, VENTA Y COMPRA DE VESTIDOS, TRAJES DE OCACION, PANTALONES, BLUSAS Y TODO LO QUE ENLOBE PIEZAS Y ACCESORIOS DE VESTIR.	ROCIO ESTHER CASTILLO RIVERA	680013
E/2022-18162	30/3/22	THE CANDY ROOMS BY GABRIELA DIAZ	VENTAS Y ELABORACIÓN DE DULCES Y ARREGLOS EN GLOBOS.	GABRIELA ANGELINA JIMENEZ DIAZ	680322
E/2022-14979	16/3/22	THE CONCEPT MAKERS	CONCEPTUALIZACIÓN, PRODUCCIÓN Y REALIZACIÓN Y MONTAJES DE EVENTOS Y ESPECTÁCULOS	THE CONCEPT MAKERS, S.R.L.	679733
E/2022-18311	31/3/22	THE COVER DEPOT	COMPRA, VENTA Y REPARACION DE EQUIPOS ELECTRONICOS, CELULARES, TABLET, LAPTOPS, COVER Y JUEGOS ELECTRONICOS.	JAIME JUNIOR MEDINA GALVEZ	680739
E/2022-15360	18/3/22	THE CREEK VILLAGES BY HGA	PROYECTO ECO-TURISTICO, VENTA Y ALQUILER DE SOLARES Y CASAS.	DAVID ALEXANDER GUERRERO FARIÑA	679850
E/2022-17334	28/3/22	THE FITTING ROOM	DISEÑO, CONFECCIÓN Y ALQUILER DE VESTUARIOS. ASESORÍA DE IMAGEN; PRODUCCIÓN AUDIOVISUAL; DECORACIÓN Y MONTAJE DE EVENTOS. COMPRAVENTA, ALQUILER.	MARIVI GUERRERO AVILA	679707
E/2022-18829	1/4/22	THE HAUSE CLIP GROUP	VENTAS DE ROPAS, BISUTERIAS, SERVICIOS DE RESTAURANTE, BAR, VENTAS DE BEBIDAS ALCOHÓLICAS Y NO ALCOHÓLICAS, PRESTAMOS PERSONALES Y EMPRESARIAL.	ANDREINA YOMAIRA MARTINEZ TIBURCIO, MELVIN MARTINEZ TIBURCIO	680885
E/2022-18295	4/4/22	THE JOSSELITO'S BEACH BAR RESTAURANT'S AND CAR WASH	EXPENDIÓ DE COMIDAS CRIOLLAS E INTERNACIONALES AL POR MAYOR Y DETALLE, VENTAS DE BEBIDAS, LAVADOS DE AUTOS, MANTENIMIENTOS, SECADO A PRESIÓN, VENTAS DE AMBIENTADORES DE VEHÍCULOS.	JOSE PEÑA MERCEDES	680935
E/2022-18965	4/4/22	THE MAGNOLIA CLEAN HOUSE	AGENCIA DOMÉSTICA. SE DEDICARÁ A LA CONTRATACIÓN, BÚSQUEDA Y SUMINISTRO POR MEDIACIÓN DE PERSONAS QUE SE DEDIQUEN A DIFERENTES ACTIVIDADES DEL HOGAR Y TRABAJOS DOMÉSTICOS.	MAGNOLIA FELIZ MATOS	680969
E/2022-19256	5/4/22	THE ORGANISATION, A HAND FOR THE FUTURE - UMPEF	INSTITUCION SIN FINES DE LUCROS DEDICADA A DETENER EL CICLO DE LA POBREZA DE LAS COMUNIDADES INTERVENIDAS, GENERANDO UN APOYO ENFOCADO EN EL DESARROLLO INTEGRAL DE LA INFANCIA.	PITER YUNIOR DE JESUS SUAZO	681230
E/2022-15032	28/3/22	THE P?AUL BURGER'S DELICIAS	VENTA DE COMIDA RÁPIDA CON UN DISEÑO ATRACTIVO TALES COMO; HAMBURGUESAS, SÁNDWICHES, HOT DOGS, BURRITOS, QUESADILLAS, SALCHIPAPAS, JUGOS NATURALES, REFRESCOS	PAUL FREED CRUZ CORONADO	679769
E/2022-17435	28/3/22	THE PRESENT INVERSIONES	INVERSIONES, PRESTAMOS PERSONALES E HIPOTECARIOS, COMPRA, VENTA Y FINANCIAMIENTOS DE VEHICULOS, COMPRA Y VENTA DE BIENES RAICES.	WILLIAM ALEXANDER JAVIEL MARTINEZ	680257
E/2022-17318	25/3/22	THE RAYN NETWORK MULTISERVICE	INSTALACIONES DE REDES INALÁMBRICA, REPARACIÓN DE COMPUTADORAS, CELULARES Y EQUIPO RELACIONADOS ADEMÁS VENTAS DE INTERNET, Y SERVICIOS RELACIONADOS.	RAYNIER FIGUEROE OVALLE	679682
E/2022-17713	30/3/22	THE SUSTAINABLE CEREAL DOMINICANA TSC	EMPRESA DEDICADA A PRODUCCIÓN, COMERCIALIZACIÓN, INDUSTRIALIZACIÓN, EXPORTACIÓN E IMPORTACIÓN DE ALIMENTOS, FRUTAS Y VEGETALES FRESCOS Y DESHIDRATADOS.	ONIEL NUÑEZ GUZMAN	680275
E/2022-18334	31/3/22	THE WAXY HOME	FABRICACIÓN Y VENTA DE VELAS AROMÁTICAS Y DECORATIVAS, PRODUCTOS DECORATIVOS PARA EL HOGAR Y SERVICIOS A TRAVÉS DEL INTERNET; PUBLICIDAD.	LEIDY LAURA GASTELBONDO TELLEZ	680681
E/2022-18047	30/3/22	THE YELFRI RENT CAR	SERVICIO DE ALQUILER DE VEHÍCULO.	YELFRI PAUL GUZMAN OLIVERO	680219
E/2022-17132	25/3/22	TIA BETI TOURS	PLANIFICACIÓN DE VIAJE, VUELOS, EXCURSIONES, RENTAS DE VILLAS, PRESERVACIONES DE HOTELES, EVENTOS, CRUCERO Y RESORT	MARIA YAJAIRA GARCIA DE RODRIGUEZ	679527
E/2022-18245	31/3/22	TIENDA BABY KIDS TBBK	VENTA DE ROPA DE NIÑOS Y NIÑAS, VENTA DE PRODUCTOS ALIMENTICIO DENTRO DE LOS MISMO PODEMOS ENCONTRAR LECHE,PAÑALES,COMPOTA, JUGOS, GALLETAS.	YEIFRI YAMALI DE LA ROSA PERALTA	680636
E/2022-16239	5/4/22	TIENDA BOSCONIA	VENTA DE ROPAS, CALZADOS, ACCESORIOS PARA DAMAS, CABALLEROS Y NIÑOS.	JIANQIANG WU	681157
E/2022-11344	18/3/22	TIENDA LA ROSE	VENTA AL POR MENOR DE PAPELES PARA PARED, REVESTIMIENTOS PARA PISOS Y ARTÍCULOS SIMILARES PARA LA DECORACIÓN, VENTA AL POR MENOR DE ARTÍCULOS PARA EL HOGAR.	TIENDA LA ROSE, S.R.L.	681023
E/2022-16728	29/3/22	TIENDA LISMARI VARIEDADES	VENTAS DE ROPAS NUEVAS Y USADAS (VENTA DE PACAS).	SANTA ALTAGRACIA AMADOR	679981
E/2022-14936	29/3/22	TIEVOTTY CORPORATIONS	COMPRA, VENTA Y ALQUILER DE BIENES INMUEBLES.	CÁCERES TORRES, S.R.L.	679969
E/2022-17653	28/3/22	TILITO	SERVICIOS DE CATERING, ALQUILER DE UTENSILIOS DE COCINA, SILLAS, MESAS Y MANTELES, ORGANIZACION DE EVENTOS, Y SERVICIOS DE CAMAREROS.	MINORKA ARTESIS ABAD CASTRO	679948
E/2022-15913	31/3/22	TILSA INTER CONSULTING	BRINDAR COMO INTERMEDIARIOS ASESORÍA EN LOS SIGUIENTES ASPECTOS: DE FINANCIAMIENTOS, DE SEGUROS, DE VENTAS DE VEHÍCULO DE MOTOR Y DE TASACIONES.	WILSON HERLEING ALMANZAR BAEZ	680503
E/2022-10624	25/3/22	TINTINA	ENTRETENIMIENTO INFANTIL, PERSONAJE INFANTIL PARA TEATRO PROGRAMACIÓN EN TV Y CANALES DIGITALES.	JISELL ARLENE SANCHEZ TRONCOSO	679540
E/2022-17326	4/4/22	TIPI DEVELOPMENT	SERVICIOS DE OBRAS DE INGENIERÍA CIVIL INCLUIDO LOS TRABAJOS GENERALES DE CONSTRUCCIÓN PARA LA MINERÍA Y LA INDUSTRIA, DE CENTRALES ELÉCTRICAS, RESIDENCIALES NEGOCIOS Y EMPRESAS	APOLINAR REYES MEDINA	681017
E/2022-17743	29/3/22	TIPOGREEN VERDE GREEN	VENTA, COMPRA, CONSTRUCCIÓN Y MANEJO DE INMUEBLES	MARIA DEL CARMEN ARGIZ TRILLO	680003
E/2022-17265	1/4/22	TJG COURIER CORP RD	SERVICIOS DE COURRIER, CARGA NACIONAL E INTERNACIONAL, MENAJES DE CASA, ENTREGA A DOMICILIO, SERVICIOS MÚLTIPLES Y ESPECIALMENTE ADUANALES Y MARÍTIMOS.	JESUS MARIA CEBALLO CASTILLO	680740
E/2022-11737	29/3/22	TL AQUA GROUP	PREPARACIÓN Y EXPENDIO DE ALIMENTOS SEGÚN MENÚ, PARA SU CONSUMO INMEDIATO, MEDIANTE EL SERVICIO EN COUNTER O A DOMICILIO, PUDIENDO SUMINISTRAR BEBIDAS ALCOHÓLICAS.	YORDANO LOPEZ EUSEBIO, NOEMÍ HANOY TERRERO RIVERA	680111
E/2022-18982	4/4/22	TO TAKE BUS F.C. TOUR	OPERADOR DE SERVICIOS DE TRANSPORTE TURÍSTICO TERRESTRE DE AUTOBÚS, MINI BUS, TRANSPORTE VIP O EJECUTIVO, RENTA DE VEHÍCULOS.	JOSE ARISMENDI CONTRERAS SOLANO	680979
E/2022-18226	30/3/22	TODAPPS	SERVICIOS DE GESTION HISTORIAL DE CREDITICIOS Y DE PUBLICIDAD DIGITAL.	FERNANDO HERNANDEZ FIGUEROA	680425
E/2022-17235	25/3/22	TODO + AKI RED MULTISERVICIOS	VENTA DE NÚMEROS DE LOTERÍA Y APUESTAS: LOTO / BANCA DEPORTIVA / SERVICIOS DE PAGO DE FACTURAS DE UTILIDADES O SERVICIOS PÚBLICOS Y PRIVADOS / SERVICIOS DE ENVÍOS DE REMESAS.	OSCAR TAVAREZ CASTILLO	679599
E/2022-19002	4/4/22	TODOSCAR SERVICIOS	SERVICIOS DE ADMINISTRACIÓN DE EMPRESAS, FINANZAS, CONSULTORIA EN TODOS LOS SERVICIOS DESCRITOS, INGENIERÍA GENERAL, INGENIERÍA ELECTROMECÁNICA.	OSCAR RAFAEL MEJIA JAVIER	681000
E/2022-17360	28/3/22	TRADENTH	SERVICIOS DE TRANSPORTE TERRESTRE Y ARRENDAMINETO O ALQUILER DE TRANSPORTE.	DERLYN TOMAS REYES PEREZ	680386
E/2022-18696	1/4/22	TRANSPORTE A. BUENO	SERVICIOS DE TRANSPORTE DE CARGA, TRANSPORTE DE MATERIALES PARA LA CONSTRUCCIÓN, MATERIALES GASTABLES E INSUMOS.	ALEXANDER BUENO DE LA CRUZ	680728
E/2022-18043	30/3/22	TRANSPORTE DAMA	SERVICIOS DE TRANSPORTE DE CAMIONES, FURGONES Y COLAS DE PLATAFORMAS.	CARLOS DAVID MARTÍNEZ FERNÁNDEZ, DUQUE YESSENIA SÁNCHEZ PRESINAL	680229
E/2022-19176	5/4/22	TRANSPORTE DELANG	SERVICIO DE TRANSPORTE DE PASAJEROS.	AMAURY ALBERTO ANGELES DE LA ROSA	681149
E/2022-17875	29/3/22	TRANSPORTE EDS	SERVICIOS DE TRANSPORTE.	EDISON SANCHEZ, ESTEPHANI GUZMAN DIAZ	680103
E/2022-17163	25/3/22	TRANSPORTE INDIOVIÑA TOURS	SERVICIOS DE TRANSPORTE TURÍSTICO, TRANSPORTE EJECUTIVO EMPRESARIAL, TRANSPORTE PARA PRODUCCIONES CINEMATOGRAFICAS, RENT CAR.	CARLOS FRANCISCO CEBALLOS COLON, JUANA VIÑA NUÑEZ	679549
E/2022-15837	30/3/22	TRANSPORTE LEWIS & SAUL.	SERVICIO DE TRANSPORTE DE MATERIALES DE CONSTRUCCIÓN, GRAMA, BOTE DE ESCOMBRO, TIERRA Y BASURA.	JOSÉ ANTONIO FLORENTINO FERREIRA	680409
E/2022-17871	1/4/22	TREVINVEST	COMPRA, VENTA, TENENCIA Y ADMINISTRACION DE BIENES INMUEBLES.	ENEANG ANGELO TREVISAN	680738
E/2022-12353	29/3/22	TRIPLE J LASH BEAUTY BAR	ADAPTACION DE PESTAÑAS, PINTADO Y MICROPIGMENTACION DE CEJAS, TODO TIPO DE MAQUILLAJE, DEPILACION EN GENERAL, ADAPTACION Y PINTADO DE UÑAS.	JEANNETTE REYNOSO DISLA, LEWIS EDUARD ESPINAL	680175
E/2022-16272	29/3/22	TROPIGOLD	VENTA, FABRICACIÓN Y PREPARACIÓN DE PINTURAS EN GENERAL.	JOSE LUIS HERNANDEZ VENTURA	680190
E/2022-19243	5/4/22	TU Y YO TRAVEL	SERVICIO DE EXCURSIONES, RESERVACIONES DE HOTELES NACIONALES E INTERNACIONALES	YOSANNY PAOLA BENJAMIN TAMAREZ	681215
E/2022-15264	30/3/22	TUBANO GARDEN AND FLOWERS	VENTAS DE FLORES, PLANTAS, SEMILLAS.	JOSE YSABEL FERRERAS DELGADO	680323
E/2022-18572	31/3/22	TUKIOSKITO	TIENDA VIRTUAL DE ROPA USADA DE NIÑOS (AS) DE 0 MESES A 12 AÑOS, VENTA DE ROPA NUEVAS Y USADAS DE ADULTOS, VENTA DE ARTÍCULOS DE PAPELERÍA.	YAMILET MEJIA SOTO	680670

[210] EXP.	[220] SOL. FECHA	[510] ACTIVIDAD	[730] SOLICITANTE	[111] REGISTRO	
E/2022-15301	28/3/22	TUNKY BEAUTY SPA	SALÓN DE BELLEZA, VENTA DE ROPA NUEVA Y USADA, VENTA DE ACCESORIOS, VENTA DE BEBIDAS ALCOHOLICAS Y NO ALCOHOLICAS, SNACKS Y APERITIVOS	ZORAIDA RAMIREZ PEREZ	679736
E/2022-17855	29/3/22	TUREY	MANTENIMIENTO (LIMPIEZA, REPARACIÓN PREVENTIVA, RESTAURACIONES DE LOS ESPACIOS, ESTRUCTURAS) Y ADMINISTRACIÓN, SEGURIDAD, PARA CONDOMINIOS, CLUBES SOCIALES.	ALEXANDER MEJIA GARCIA, YESSY DEL MILAGRO FELIZ MEJIA	680086
E/2022-19099	4/4/22	TURIAN	SERVICIOS DE PUBLICIDAD, IMPRESIÓN, ROTULACIÓN, SERIGRAFÍA, SUBLIMACIÓN, BORDADOS	PEDRO ENMANUEL PANIAGUA MATEO	681084
E/2022-17899	4/4/22	TURISMO INNOVADOR AJS	SERVICIOS DE CAPACITACIÓN DE JÓVENES Y ADULTOS EN TURISMO HOTELERIA ATENCIÓN AL CLIENTE Y PROGRAMA DE INGLES CONVERSACIONAL	ABDEL JACINTO SANCHEZ SALAS	681099
E/2022-17378	28/3/22	TURISVIC TRAVEL	REALIZAR VIAJES TURISTICOS A DIFERENTES PUNTOS DEL PAIS, NACIONAL E INTERNACIONAL.	VICTOR MANUEL MARTINEZ	679755
E/2022-16361	23/3/22	UALETT DOMINICANA	SERVICIOS DE DESARROLLO DE SOFTWARE ESPECIALIZADO EN GESTIÓN DE CRÉDITO PARA AVANCES DE EFECTIVO, Y SERVICIOS DE CREACIÓN DE PERFIL CREDITICIO.	CARLOS ELIEZER MICHEL PRESBOT	679526
E/2022-18447	31/3/22	UC CLINIC	CENTRO DE SALUD DEDICADO A LA PRESTACION DE SERVICIOS DE EMERGENCIAS, INTERNAMIENTO, CIRUGÍA, CONSULTAS, IMÁGENES DE RAYOS X, LABORATORIOS CLÍNICOS.	UCMEDICAL, S.A.S.	680561
E/2022-19245	5/4/22	UDAL INVERSIONES	SERVICIOS DE PROMOCION, COMPRAS, VENTAS, ALQUILERES, DE INMUEBLES, FABRICACION, DISEÑO DE PROYECTOS, VENTA Y DISTRIBUCION DE MATERIALES DE CONSTRUCCION Y ACTIVIDADES AFINES.	JOMANGELYS UDA DE LEON	681212
E/2022-15863	30/3/22	UMBRAL SERVICIOS FUNERAL UMSEFU	SERVICIOS DE COMERCIALIZACION Y FONDOS FUNERALES.	LEONIDA GARCIA BONIFACIO	680321
E/2022-18251	30/3/22	UN AMOR	UN AMOR SERÁ UNA ASOCIACIÓN SIN FINES DE LUCRO, QUE TENDRÁ COMO PRINCIPAL OBJETIVO PROMOVER EL DESARROLLO INTEGRAL DE LOS PUEBLOS.	SANTO ELIZER MARTE REYES	680402
E/2022-18456	31/3/22	UN ESPACIO PARA DIOS	SIN FINES DE LUCRO, DIFUSIÓN DE LA PALABRA DE DIOS, ORACIÓN, TESTIMONIO, PRESENTACIÓN DE INVITADOS ESPECIALES.	JOSEFA HERNANDEZ DE LAURENCIO	680571
E/2022-14260	1/4/22	UNIDAD VISUAL Y GLAUCOMA DORVA	SERVICIOS OFTALMOLÓGICOS.	DORICELI MENDEZ URBAEZ, VANESSA CAROLINA LIBERATO POLANCO	680874
E/2022-17491	28/3/22	UNIDOS EN CRISTO SEREMOS MAS	SIN FINES DE LUCRO, FOMENTAR LA UNIDAD DE LAS IGLESIAS LOS PASTORES MISIONEROS (AS), EVANGELISTAS LIDERES, ETC. DE LAS COMUNIDADES; ASI COMO EL SERVICIO SOCIAL.	JOSE MANUEL HEREDIA CESPEDES	679810
E/2022-14255	5/4/22	UNION NACIONAL DE ABOGADOS Y AFINES CON DISCAPACIDAD UNADIS	CAPACITACION EXTRA CURRICULAR DE LOS PROFESIONALES DEL DERECHO CON DISCAPACIDAD. FOMENTAR POLITICAS DE INSERCIÓN LABORAL EN LAS INSTITUCIONES PUBLICAS Y PRIVADAS.	CRISTIAN ALEXIS PÉREZ CUEVAS	681174
E/2022-13404	25/3/22	UÑAS METICULOSA	SERVICIOS DE MANICURE, PEDICURE, MONTURA DE UÑAS, MANTENIMIENTO DE UÑAS.	WANDA RIJO OLEA	679612
E/2022-17056	28/3/22	UREÑA LOGISTICS GROUP ULG	SERVICIOS DE CONSTRUCCION Y DISEÑO, COMPRA Y VENTA DE INMUEBLES.	JOHNNY UREÑA GUERRERO	679732
E/2022-17169	31/3/22	V&PICHARDO HERRERIA	SERVICIOS DE SOLDADURA EN GENERAL, QUE INCLUYE EL DISEÑO.	VICTOR ANTONIO PICHARDO ESPINAL	680543
E/2022-14744	25/3/22	VALERIO DIAZ SPORT	SERVICIOS DE JUEGOS DE AZAR, A TRAVÉS DE CUALQUIER PLATAFORMA TECNOLÓGICA.	YILENNY ALEXANDRA VALERIO DIAZ	679656
E/2022-19055	4/4/22	VALKITOOLS	IMPORTACIÓN, COMPRA Y VENTA DE MATERIALES FERRETEROS.	BRIGGITTE JISVEL MATTÁ BETEMIT	681055
E/2022-9595	31/3/22	VALTA INDUSTRIAL	DEDICADA AL DISEÑO, MANUFACTURA, COMPRA, VENTA Y SOPORTE DE CARROCERIA, PIEZAS Y ESTRUCTURAS DE ALMACENAJE PARA VEHICULOS DE TODO TIPO.	CRISTIAN MANUEL TAVERAS ALMONTE, MASSIEL CRISTINA TAVERAS ALMONTE	680520
E/2021-29535	28/2/22	VAMOS CAMBIANDO	SIN FINES DE LUCRO DEDICADA A BRINDAR AYUDAS SOCIALES, FORMACIONES EN MATERIA POLITICA	ENMANUEL JOSÉ SOTO SOTO	674895
E/2022-18895	5/4/22	VAMOS QUE SE PUEDE	ACTIVIDADES INMOBILIARIAS REALIZADAS CON BIENES PROPIOS O ARRENDADOS, ACTIVIDADES INMOBILIARIAS REALIZADAS A CAMBIO DE UNA RETRIBUCIÓN O POR CONTRATA.	FERNANDO EFRAIN GELMAN LANDMAN	681168
E/2022-18358	31/3/22	VANESSA BERNARD SPA Y SALON DE BELLEZA	SERVICIOS DE SALON DE BELLEZA, SPA, COMERCIALIZACION DE PRODUCTOS DE PELUQUERIA, TRATAMIENTO FACIALES.	VANESSA BERNARD	680478
E/2022-17527	30/3/22	VARBOL REAL SOLUCIONES	FABRICACIÓN Y VENTA AL POR MAYOR Y AL DETALLE DE PRODUCTOS PARA LA LIMPIEZA. VENTA AL POR MAYOR Y AL DETALLE DE UTENSILIOS DE LIMPIEZA. SERVICIOS GENERALES PARA VIVIENDAS.	KARINA ESMERALDA VARGAS BOLTEL, GISSELLE VARGAS BOLTEL	680293
E/2022-9552	4/4/22	VARGARIS LO MAXIMO INSUPERABLE PICADERAS	FABRICACIÓN, VENTAS Y DISTRIBUCIÓN DE PRODUCTOS DERIVADOS DE LA HARINA.	RAFAEL FRANCISCO VARGAS ALMANZAR	680992
E/2022-18716	1/4/22	VARIEDADES DOÑA GUEGA Y MAS	VENTAS DE COSMÉTICOS, PRENDA DE VESTIR NUEVAS Y USADAS, ACCESORIOS HECHO A MANO Y BISUTERÍA.	RAMONA DIGNA LANTIGUA	680788
E/2022-12265	28/3/22	VARMAR TECHNOLOGIES	IMPORTACIÓN Y COMERCIALIZACIÓN DE ELECTRODOMÉSTICOS, ARTÍCULOS PARA EL HOGAR, TECNOLOGÍA Y EQUIPOS INDUSTRIALES.	WILFRIDO RADHAMES VARGAS MARTINEZ	679906
E/2022-15677	1/4/22	VARPAD INVESTMENT MANAGER	VENTA, ALQUILER, ADMINISTRACION DE INMUEBLES, EMPRESARIAL, TURISTICA Y ASESORIA LEGAL EN GENERAL.	BETTY FRANCISCA VARGAS ACOSTA	680787
E/2022-18788	1/4/22	VASILAKOS EMPRESA TURISTICA	SERVICIOS DE RESTAURANTE, APARTA HOTEL, COMIDA, ALQUILER DE HABITACIÓN Y SENDERISMO.	VASILEIOS VALAKOS	680840
E/2022-18167	30/3/22	VAVEKE TOURS	SERVICIOS DE AGENCIA DE EXCURSIONES EN GENERAL, EXCURSIONES AÉREAS, TERRESTRES, EN BOTE, EN KAYAK, EN RÍOS, TODO TIPO DE ACTIVIDADES ACUÁTICAS.	JORDANY ALEXANDER MONEGRO SANTANA	680327
E/2022-18203	30/3/22	VEDOM	DISEÑO, FABRICACIÓN Y REPARACIÓN DE MUEBLES EN METALES Y MADERA, VENTA DE ARTÍCULOS FERRETEROS.	JOHAN MANUEL CASTRO GUZMAN, MANUEL GALVIS CHACON	680368
E/2022-16231	29/3/22	VEGASOL CONSTRUCTION GROUP	SERVICIOS DE COMPRA, VENTA Y CONSTRUCCIÓN DE BIENES INMUEBLES. EVALUACIÓN, DISEÑO, CONSULTORÍA, SUPERVISIÓN, CONSTRUCCIÓN DE OBRAS CIVILES.	JOHN CARLOS GIL SANCHEZ	680123
E/2022-18825	1/4/22	VENTALUMIN	EMPRESA PARA LA IMPORTACION Y COMERCIALIZACION DE ANGULARES METALICOS, EQUIPOS Y MATERIALES PARA LA FABRICACION DE VENTANAS Y PUERTAS Y DE EQUIPOS Y MATERIALES PARA LA CONSTRUCCION.	RAFAEL FELIPE VALERA ROBLES	680869
E/2022-17887	29/3/22	VENTAS & SERVICIOS ROMIL	IMPORTACION Y VENTAS DE MATERIALES GASTABLES Y EQUIPOS DE OFICINA, ARTICULOS FERRETEROS Y ARTICULOS Y PRODUCTOS DEL AREA AUTOMOTRIZ.	VENTAS & SERVICIOS ROMIL, S.R.L.	680109
E/2022-17405	1/4/22	VENTURA MORILLO CONSULTING	SERVICIOS DE CONSULTORÍAS ESTRATÉGICAS Y FINANCIERAS.	WENCY ENMANUEL VENTURA, MABELL MORILLO MONEGRO	680771
E/2022-18869	4/4/22	VENTUS	VENTA DE PRODUCTOS DEL TABACO	ARGENIS FRANCISCO DISLA MARTE	680900
E/2022-19009	4/4/22	VERANDA CHEMICAL	FABRICACIÓN DE DETERGENTES Y PRODUCTOS DE LIMPIEZA.	JUAN CARLOS POLANCO RODRIGUEZ	681009
E/2022-17384	30/3/22	VERATI DOMINICANA	COMERCIALIZACIÓN, FABRICACIÓN, DISTRIBUCIÓN, REPRESENTACIÓN, COMPRA, VENTA, IMPORTACIÓN O EXPORTACIÓN DE PROVISIONES ALIMENTICIAS; BEBIDAS, FRUTAS.	JOAN MANUEL SENRA OSSER	680356
E/2022-8234	25/3/22	VERNIER PROPERTIES	ASESORÍA INMOBILIARIA, Y ESTABLECER E IMPLEMENTAR EN GENERAL LOS NEGOCIOS DE FINANCIAMIENTOS, INVERSIONES, CONSULTORÍA GENERAL, YA SEA DENTRO O FUERA DE LA REPÚBLICA DOMINICANA.	LUIS AQUILES GARCIA RECIO	679688
E/2022-18947	4/4/22	VIAJES LAS HORTENSIAS	EXCURSIONES A TODAS PARTE DEL PAÍS Y EL MUNDO, TRASLADOS HOTELES - AEROPUERTOS, AEROPUERTOS - HOTELES, RESERVACIONES DE HOTELES, TICKETS AÉREOS.	SANDRO DE JESUS HERNANDEZ CASTILLO	680956
E/2022-17556	28/3/22	VIBRANIUM	SERVICIOS DE TECNOLOGÍA, VENTA DE SOLUCIONES DE SOFTWARES, HARDWARE, FORMACIÓN EN EL ÁREA DE USO DE NUEVAS TECNOLOGÍAS Y CERTIFICACIONES A PROFESIONALES EN EL ÁREA.	JUAN PABLO GANCHOZO ZAMBRANO	679859
E/2022-15204	16/3/22	VICTOR BLADIS Y VEIDY INMOBILIARIA	SERVICIO DE INMOBILIARIA, CONSTRUCCION, VENTA Y BIENES RAICES EN GENERAL.	ZOILA HERNANDEZ SURIEL	680875
E/2022-17797	29/3/22	VIDABIO BIODEGRADABLE	COMERCIALIZACIÓN DE PRODUCTOS BIODEGRADABLES Y RECICLABLES, TALES COMO FUNDAS Y TODO TIPO DE ARTÍCULOS DESECHABLES.	RAILINA MARIA TABAR RIVAS	680051
E/2022-16570	28/3/22	VIEWEST OPTICAL	VENTA DE LENTES, MONTURAS, CRISTALES Y SERVICIOS DE OPTOMETRIA.	ELIANNY LISSETTE BUENO CEDEÑO	679942
E/2022-18151	30/3/22	VILLA AGUA 68	PURIFICACIÓN Y COMERCIALIZACIÓN DE AGUA.	NORBERTO ANTONIO GONZALEZ BRUGAL	680563
E/2022-13568	1/4/22	VILLA EL SAJOMARAN	CENTRO DE RECREACIÓN Y PISCINA PARA ALQUILAR EN TODO TIPO DE EVENTOS	ROBERTO ANTONIO FERNÁNDEZ DE LA ROSA	680783
E/2022-14840	4/4/22	VILLA TERRAVISTA	VILLA DE ALQUILER O RENTA A FINES TURÍSTICOS O DE PASADA.	PATRICIA RIVERA	681092
E/2022-19033	4/4/22	VINEDO	DISTRIBUCION Y VENTA DE VINOS.	FERNADO LEBRON LUCIEN	681042
E/2022-18503	31/3/22	VINOS SHA	FABRICACION Y COMERCIALIZACION DE VINOS ARTESANALES.	YANILSA ALTAGRACIA ANTONIO DE WARDEN	680625
E/2022-16168	22/3/22	VISAPORTE	SERVICIOS CONSULARES Y MIGRATORIOS EN GENERAL, ASESORÍA Y TRÁMITES, SOLICITUDES DE VISADO, GESTIONES CONSULARES, MIGRATORIAS, EXTRANJERIA.	SOBEIDA ERIDANIA DILONE DE RAMIREZ	678732
E/2022-17190	28/3/22	VISIÓN EXPRESS BY JOSUE CUELLO	SERVICIOS Y VENTAS AL POR MAYOR Y DETALLE DE MONTURAS, CRISTALES Y EQUIPOS PARA LA OPTOMETRÍA, Y TODO LO RELACIONADO A ESTA RAMA INCLUYENDO LA FABRICACIÓN DE LENTES OFTÁLMICOS Y SUS DERIVADOS.	LENTES EXPRESS BY JOSUE CUELLO SRL	679791
E/2022-16513	28/3/22	VISO CAMPOS DEPORTIVOS	SERVICIOS AGRÍCOLAS DE PLANIFICACION Y DISEÑO PAISAJISTA, MANTENIMIENTO Y RECUPERACION ESPECIALIZADA DEL AREA VERDE DE TERRENOS DEPORTIVOS.	RAUL JOSE VISO GALLEGOS, GABRIELA MARIA CONTRERAS OSIO	679904
E/2022-17962	29/3/22	VOLUMEN PERIODISTICO	PROGRAMA RADIAL Y TELEVISIVO, ENTREVISTA Y COMENTARIO DE ACTUALIDAD.	JORGE RAFAEL ROSARIO RAMIREZ	680168
E/2022-18377	31/3/22	WADAZO AUTO IMPORT	VENTAS DE VEHÍCULOS IMPORTADOS Y SUS PIEZAS Y PARTES, FINANCIAMIENTOS DE VEHÍCULOS Y PRÉSTAMOS HIPOTECARIOS.	WALNER JOSÉ GONZÁLEZ PINEDA	680692
E/2022-18685	1/4/22	WAKE DEVELOPMENT GROUP	ACTIVIDADES TURISTICAS Y TALES FINES, DISEÑO, PROMOCION Y VENTA DE PROYECTOS DE CONSTRUCCION.	ARISTIDES RAMIREZ MINAYA	680761
E/2022-15505	31/3/22	WALLS PROPERTIES PG & RP	DEDICADA A LA VENTA, ALQUILER Y ADMINISTRACIÓN DE PROPIEDADES Y LOCALES COMERCIALES.	DELIS HAYDEE GARCIA TORIBIO, RWSSSEN ISMAEL PAREDES DE LA CRUZ	680517
E/2022-17718	29/3/22	WARDEN INVERSIONES	SERVICIOS DE ALIMENTOS Y BEBIDAS	MIGUEL ALEJANDRO RAMOS WARDEN	679992
E/2022-19290	5/4/22	WATASHI MOTOR	COMPRA Y VENTA DE PIEZAS DE CARRO Y MOTORES.	MARIBEL DECENA	681263

[210] EXP.	[220] SOL. FECHA	[561] NOMBRE COMERCIAL	[510] ACTIVIDAD	[730] SOLICITANTE	[111] REGISTRO
E/2022-18951	4/4/22	WE OLIVE	ADMINISTRACION E INVERSION EN LA INDUSTRIA DEL TURISMO, DESARROLLO DE HOTELES Y RESTAURANTES, EXPORTACION E IMPORTACION DE EMBUTIDOS, LATEOS, VINOS Y DEMAS PRODUCTOS PARA SUPLIR HOTELES Y RESTAURANTES.	CARMELY ALEXANDRA NUÑEZ PEREZ	680957
E/2022-11335	28/3/22	WEIRDO(2)	CONFECCION, VENTA Y DISTRIBUCION DE PRODUCTOS TEXTILES.	JEFFRY ALEXANDER SILVERIO HERNÁNDEZ	679923
E/2022-17395	28/3/22	WELL LUCK	VENTAS DE PROVISIONES EN GENERAL TALES COMO: ALIMENTOS, BEBIDAS, CONDIMENTOS, ARROZ, SALSAS Y DEMÁS RENGLONES CORRESPONDIENTE A SUPERMERCADO.	IMPYPRO, S.R.L.	679951
E/2022-18160	30/3/22	WESTLAND GARDEN	DESARROLLO Y PROMOCIÓN DE PROYECTOS INMOBILIARIOS, TALES COMO: APARTAMENTOS, RESIDENCIAS, VILLAS.	DR. VILLAGE, SRL	680316
E/2022-18369	4/4/22	W-GRE WILLIAM'S REAL ESTATE GROUP	VENTA Y ALQUILER DE APARTAMENTOS, CASAS, SOLARES, VEHÍCULOS, EQUIPOS DE OFICINA, EQUIPO DE TRASPORTE Y VENTA DE MATERIAL GASTABLE DE OFICINA Y MATERIALES DE LIMPIEZA	WILLIAME REGIS	680938
E/2022-17644	28/3/22	WHITCOLE DEVELOPMENT GROUP	SE DEDICARÁ A LA ADMINISTRACIÓN, VENTA Y ALQUILER DE PROPIEDADES	EDWARD SHELDON WHITAKER	679938
E/2022-17197	25/3/22	WIBELL BEAUTY CENTER	SERVICIOS DE SALÓN DE BELLEZA, UÑAS ACRÍLICAS Y VENTAS DE PRODUCTOS DE BELLEZA.	BESLOUSE BAZILE, WIDE IDELOUSE BAZILE, WIDELANDE BAZILE	679569
E/2022-17245	25/3/22	WILKA	VENTA Y DISTRIBUCIÓN DE UTENSILIOS DE COCINA.	WILBIN ALEXANDER BELTRE CARMONA	679610
E/2022-16573	30/3/22	WILKIMER CONSTRUCTION	SERVICIOS EN EL ÁREA DE LA CONSTRUCCIÓN EN GENERAL.	WILKIN MERCEDES	680360
E/2022-17630	30/3/22	WILLY ARIAS SPORT	VENTA DE ROPA, ZAPATOS, TENIS Y ACCESORIOS DEPORTIVOS Y MAS.	WILLY ARIAS RODRIGUEZ	680253
E/2022-14087	1/4/22	WILMIN BOUTIQUE	COMPRA, VENTA DE ROPA PARA DAMAS, CABALLEROS Y NIÑOS.	YASMIL ELIZABETH SIME PEREZ	680776
E/2022-18413	31/3/22	WINNI CARNES EXPRESS	VENTA DE TODO TIPO DE CARNES Y EMBUTIDOS	WINNIFER YAIREN VILLARREAL HERNANDEZ	680532
E/2022-19222	5/4/22	WISH CAPITAL ACADEMY	FORMAR A LOS ESTUDIANTES EN MATERIA DE LOS MERCADOS FINANCIEROS PARA QUE PUEDAN RECIBIR LA INFORMACIÓN NECESARIA PARA INVERTIR Y EXPERIMENTAR RENTABILIDAD EN LOS MERCADOS FINANCIEROS.	WILBER HICIANO GARCIA	681190
E/2022-19180	5/4/22	WNB GROUP	SOCIEDAD DE INVERSIÓN Y BIENES RAÍCES.	NEOLIS PARTNERS, S.R.L.	681156
E/2022-17154	31/3/22	WORLDWIDE TABACCO LEAF DR WOTALE	SERVICIO DE MANUFACTURA DE CIGARRO, PROSAMIENTO GENERAL DE TABACO VENTA DE TABACO EN HOJA Y EXPORTACION E IMPORTACION DE TABACO	AMIR CHAABANI	680516
E/2022-16113	29/3/22	WUKONG GO DIGITAL	TENENCIA DE INMUEBLES PARA FINES COMERCIALES, INVERSIÓN EN BIENES INMUEBLES, INVERSIÓN Y COMERCIO DE ACTIVOS DIGITALES.	GABRIELA MARIA PEÑA POLANCO, OELMY NORMAN DE JESUS	680026
E/2022-18799	1/4/22	XAMI CONSTRUCCIÓN	SERVICIOS DE CONSTRUCCIÓN DE EDIFICIOS, ESTRUCTURA METÁLICAS, Y/O DE HORMIGÓN, OBRAS CIVILES Y TODO TIPO DE OBRAS DE INGENIERÍA.	REDEEM DIEUDONNE	680845
E/2022-16253	28/3/22	XAVAÁV CIGAR FACTORY	ELABORACIÓN DE PRODUCTOS DE TABACOS, ELABORACIÓN DE CIGARRILLOS Y CIGARROS, VENTA, SIEMBRA, MANUFACTURA, DISTRIBUCIÓN Y EXPORTACIÓN DE PRODUCTOS DEL TABACO.	CANAAN CANAAN ROJAS	679738
E/2022-18183	30/3/22	XTASSYS	SERVICIO DE ORGANIZACIÓN DE EVENTOS, FABRICACIÓN Y VENTA DE ROPA.	RALF TEPPAN SORIANO	680343
E/2022-19224	5/4/22	XUL TECH	REPARACION Y/O VENTA DE CELULARES, BEEPER Y APARATOS DE COMUNICACION.	RAUL FELICIANO MENDEZ ROSARIO	681189
E/2022-18898	4/4/22	Y & J FLEXIBLE AUTO MALL	IMPORTACIÓN Y COMPRAVENTA DE VEHÍCULOS, CAMIONES, MAQUINARIA Y REPUESTOS, TANTO NUEVOS COMO USADOS, ASÍ MISMO MOTOCICLETAS DE CUALQUIER MARCA.	YAFIL ANEWDI NUÑEZ MONEGRO	680912
E/2021-33907	15/3/22	YA RADIO TELEVISION ON LINE	PRODUCCIÓN DE RADIO Y TELEVISIÓN, IMPARTIR CURSOS DE FORMACIÓN AUDIOVISUAL, MANEJO DE REDES SOCIALES E INFORMÁTICA. SERVICIOS PUBLICITARIOS.	ISABEL ISABEL SOSA, RAFAEL TOMAS ISABEL GUTIERREZ	679667
E/2022-17522	4/4/22	YAIRON MEDICINA NATURAL	COMPRA, VENTA, DISTRIBUCIÓN Y COMERCIALIZACIÓN DE MEDICINA NATURAL.	HAIRO ALBERTO GARCIA LEON	680982
E/2022-9587	18/3/22	YAMARCO SANTOS AUTO IMPORT INTERNATIONAL	EMPRESA QUE SE DEDICARA A LA IMPORTACIÓN, VENTA, COMPRA Y ALQUILER, COMO TAMBIÉN LA REALIZACIÓN DE FERIAS DE VEHÍCULOS	LUIS YAMARCO DIAZ ESPINOSA	678365
E/2022-18876	4/4/22	YAMASA4WHEELRENTAL	EXCURSIONES, IMPORTACIONES Y RENTA DE 4WHEEL.	SANDY ODALIS CABA BELEN, GARIS JUAN CABA FRIAS	680903
E/2022-17735	29/3/22	YANIRIS DECORACIONES	FABRICACIÓN Y REPARACIÓN DE TODO TIPO DE MUEBLES EN MADERA Y TAPIZADOS.	JOSE ALBERTO HERNANDEZ MARTINEZ	679996
E/2022-19251	5/4/22	YANUEL CONCEPCION AUTO SERVICE	SERVICIOS DE REPUESTO Y TALLER AUTOMOTRIZ, LUBRICANTES, LUCES, FILTROS, ELECTRICIDAD, MECÁNICA, PIEZAS USADAS Y NUEVAS.	MANUEL ARTURO CONCEPCION MANCEBO	681223
E/2022-16550	25/3/22	YARTEX	COMERCIALIZACIÓN Y VENTAS DE JABONES ARTESANALES Y ACCESORIOS DEL HOGAR.	YANET ALTAGRACIA MARTE RAMOS	679662
E/2022-15166	16/3/22	YDREAMS	IMPORTACIÓN Y VENTA DE ROPA, CARTERAS, JOYAS, ACCESORIOS	YLANDA FREDERIQUE CAETAN	677943
E/2022-17958	29/3/22	YEIMI'S CAKE R.D	ELABORACIÓN Y VENTA DE DULCES ARTESANALES, BIZCOCHOS PARA TODO TIPO DE EVENTOS.	YEIMI ESTHEFANY SORIANO TIBURCIO	680167
E/2022-17725	29/3/22	YERFLOWER RD	VENTA Y COMPRA DE CELULARES, TABLET Y LAPTOP, NUEVOS Y USADOS, IMPORTACIÓN Y EXPORTACIÓN DE CELULARES, TABLET Y LAPTOP, NUEVOS Y USADOS.	YERALBI MARTINEZ RIVERA	679993
E/2022-19077	4/4/22	YH BEAUTY STUDIO BY YAWILDA HERNANDEZ	SERVICIOS DE CENTRO DE BELLEZA EN GENERAL, COMPRA Y VENTA DE PRODUCTOS DE BELLEZA, ACADEMIA DE BELLEZA.	CLARA YAWILDA HERNANDEZ ACOSTA	681064
E/2022-12461	11/3/22	YOHANSER IMPORT	VENTAS DE PRENDAS Y ACCESORIOS DE VESTIR.	KELVIS DE LA CRUZ DE LOS SANTOS	680513
E/2022-18436	31/3/22	YONFRA	SERVICIOS AUTOMOTRICES	MELANE IRANYELY SOSA POLANCO, YOHAN MANUEL FRANCO COLOME	680553
E/2022-17905	29/3/22	YOUR QUIQUEYA REAL ESTATE	SERVICIOS DE ASESORIA INMOBILIARIA, VENTAS, COMPRAS Y ADMINISTRACION DE PROPIEDADES	NIOVEL BATISTA VALDEZ, YENNY ELIZABETH MONEGRO SANTANA DE BATISTA	680135
E/2022-11090	25/2/22	ZIP LINE TOUR BAVARO - PUNTA CANA	PROMOCIÓN TURÍSTICA DE BAVARO Y PUNTA CANA, PROMOCIÓN DE INVERSIONES Y NEGOCIOS TURÍSTICOS, TOUR OPERADORA, SUPLIDORA DE BIENES.	ZIP LINE TOUR BAVARO-PUNTA CANA, S.R.L.	679920
E/2022-18699	1/4/22	ZNC FACTORY	FABRICA DE PRODUCTOS, ELABORACION DE PRODUCTOS DE BELLEZA, HIGIENE Y CUIDADO PERSONAL, PRODUCTOS PARA EL BUEN FUNCIONAMIENTO DE INSTRUMENTOS DE BELLEZA Y BARBERIA.	JESUS FRANCISCO CORNIEL FLORIAN, DARISMIL ZORRILLA BATISTA	680780

PUBLICACION SOLICITUD SIGNOS DISTINTIVOS (MARCAS)

Esta publicación incluye todas las solicitudes recibidas del 26 de Marzo al 5 de Abril de 2022

(210) EXPD.	(220) SOL. FECHA	(511) C.I.	(561) MARCA	(730) SOLICITANTE	(210) EXPD.	(220) SOL. FECHA	(511) C.I.	(561) MARCA	(730) SOLICITANTE
E/2022-11272	25/02/22	1	Coopci 24D (DENOMINATIVA)	COOPERATIVA DE CRIADORES DEL CIBAO, INC.	E/2022-9187	18/02/22	3	PROTINOL (DENOMINATIVA)	AVON PRODUCTS, INC.
E/2022-11263	28/02/22	1	Coopciquart (DENOMINATIVA)	COOPERATIVA DE CRIADORES DEL CIBAO, INC.	E/2022-7990	14/02/22	3	SHECARE (DENOMINATIVA)	AGF88 HOLDING SRL
E/2022-11768	01/03/22	1	Coopcisato (DENOMINATIVA)	COOPERATIVA DE CRIADORES DEL CIBAO, INC.	E/2022-2016	24/03/22	3	TRAIGA SU ENVASE SOLQUIDOM (DENOMINATIVA)	LUIS RAMOS PINO, MICHELLE MARIA POMARES LOPEZ
E/2022-11769	01/03/22	1	Coopdiun (DENOMINATIVA)	COOPERATIVA DE CRIADORES DEL CIBAO, INC.	E/2021-69469	16/12/21	3	UREACTIV (DENOMINATIVA)	ACM
E/2022-7076	09/02/22	1	COPRIMERS (DENOMINATIVA)	Co-Diagnostics Inc.	E/2022-15006	16/03/22	4	Quintet Guard (DENOMINATIVA)	IDEMITSU KOSAN CO., LTD.
E/2022-17110	25/03/22	1	EFICIENTE COB (DENOMINATIVA)	PROSERCAM, S.R.L.	E/2022-15005	16/03/22	4	SEPTET GUARD (DENOMINATIVA)	IDEMITSU KOSAN CO., LTD.
E/2022-16054	21/03/22	1	JACKPOT (DENOMINATIVA)	PICHARDO RAMIREZ Y CO., S.R.L.	E/2022-14692	23/03/22	5	ACEMOL (DENOMINATIVA)	OFIRESA, S.R.L.
E/2022-10898	16/03/22	1	JIM-AGRO (DENOMINATIVA)	VIVIANA JIMENEZ PERALTA	E/2022-13311	08/03/22	5	ALMIR (DENOMINATIVA)	MEDIFARMA, S.R.L.
E/2022-7077	09/02/22	1	LOGIX SMART (DENOMINATIVA)	Co-Diagnostics Inc.	E/2022-15597	18/03/22	5	ALTABEX (DENOMINATIVA)	INNOVACION QUIMICA INDUSTRIAL, S.R.L.
E/2022-16551	23/03/22	1	TULL (DENOMINATIVA)	COMERCIAL, S.R.L.	E/2022-2020	14/01/22	5	APERLAN POKA-YOKE (DENOMINATIVA)	MAQUET MEXICANA S. DE R.L. DE C.V.
E/2022-16439	23/03/22	2	BARPICOLOR (DENOMINATIVA)	ANGELA STTEFFANI GUZMAN HERNANDEZ	E/2022-15952	21/03/22	5	Arogrel (DENOMINATIVA)	LABORATORIOS AHRONO, S.R.L.
E/2022-8683	16/02/22	3	AGE BEAUTIFUL (DENOMINATIVA)	HENKEL CORPORATION	E/2022-14776	15/03/22	5	ASLANZOL (DENOMINATIVA)	ASMOH LABORATORIES LTD
E/2021-69470	16/12/21	3	AZEANE (DENOMINATIVA)	ACM	E/2022-14773	15/03/22	5	ASMOCEFT-SB (DENOMINATIVA)	ASMOH LABORATORIES LTD
E/2022-8682	16/02/22	3	BETTER NATURED (DENOMINATIVA)	HENKEL CORPORATION	E/2022-14769	15/03/22	5	ASRIME (DENOMINATIVA)	ASMOH LABORATORIES LTD
E/2021-54416	28/09/21	3	CLEAN & FRESH PRIMA (DENOMINATIVA)	CHARBEL GIOVANNI ISSA	E/2022-9937	23/03/22	5	BARRE-CARTILAGON (DENOMINATIVA)	JUAN ALBERTO BARREIRO AGRAMONTE
E/2021-54420	07/01/22	3	CT + CLEAR THERAPY (DENOMINATIVA)	CHARBEL GIOVANNI ISSA	E/2022-16820	24/03/22	5	BEXABAN (DENOMINATIVA)	GADOR S.A.
E/2022-15321	17/03/22	3	DEODO (DENOMINATIVA)	CONTINENTAL FARMACEUTICA, S.A.	E/2022-13489	09/03/22	5	BICALIDE (DENOMINATIVA)	INVERSIONES & NEGOCIOS, S.A.
E/2022-7989	14/02/22	3	EGOBOND (DENOMINATIVA)	AGF88 HOLDING SRL	E/2022-11123	25/02/22	5	BIOAZIT EJ24 (DENOMINATIVA)	EVA MARIA TORIBIO RAMIREZ
					E/2022-15478	17/03/22	5	BIO-VERIA 4 WP (DENOMINATIVA)	Biotech CR GRM S.A., AGROTRUAL DOMINICANA S.R.L.

PASA A LA PÁGINA SIGUIENTE

VIENE DE LA PÁGINA ANTERIOR

(210) EXP.D.	(220) SOL. FECHA	(511) C.I.	(561) MARCA	(730) SOLICITANTE
E/2022-15710	18/03/22	5	BISOVIAN (DENOMINATIVA)	AVIANCA PHARMA, S.R.L.
E/2022-13486	29/03/22	5	BORTEMID (DENOMINATIVA)	INVERSIONES & NEGOCIOS, S.A.
E/2022-14775	15/03/22	5	BOWLACT (DENOMINATIVA)	ASMOH LABORATORIES LTD
E/2022-15708	18/03/22	5	CANDEVIAN (DENOMINATIVA)	AVIANCA PHARMA, S.R.L.
E/2022-6616	07/02/22	5	CASENGLICOL (DENOMINATIVA)	Casen Recordati S.L.
E/2022-15354	17/03/22	5	DÜNN (DENOMINATIVA)	LUIS ADOLFO DELGADO LACAYO
E/2022-16825	24/03/22	5	ELIGLAS (DENOMINATIVA)	GADOR S.A.
E/2019-45616	12/11/19	5	EUROFARMA CONTRACTIL (DENOMINATIVA)	EUROFARMA GUATEMALA, S.A.
E/2022-11120	25/02/22	5	FEBRE EMFJ26 (DENOMINATIVA)	EVA MARIA TORIBIO RAMIREZ
E/2022-14809	15/03/22	5	FORTEBONE (DENOMINATIVA)	GEFARCA, INDUSTRIA FARMACEUTICA PEREZESPINOSA, S.R.L. (GEINFAPER)
E/2021-64248	16/11/21	5	FULBRYT (DENOMINATIVA)	Boehringer Ingelheim International GmbH
E/2022-14767	15/03/22	5	GASOPLUG (DENOMINATIVA)	ASMOH LABORATORIES LTD
E/2022-15850	21/03/22	5	GEL-SONIC (DENOMINATIVA)	EDGARD AVELINO PANIAGUA MIGUEL
E/2021-41206	23/03/22	5	GLUDOB (DENOMINATIVA)	GENERICOS DEL CARIBE, S.R.L.
E/2022-13285	08/03/22	5	GOLD FACTOR (DENOMINATIVA)	4Life Trademarks, LLC
E/2022-17009	24/03/22	5	GS-METHENAN (DENOMINATIVA)	GENERIC SPECIALTIES, INC.
E/2022-17008	24/03/22	5	GS-NANON-DEC (DENOMINATIVA)	GENERIC SPECIALTIES, INC.
E/2022-16992	24/03/22	5	GS-STOL (DENOMINATIVA)	GENERIC SPECIALTIES, INC.
E/2022-16963	24/03/22	5	GS-TSTROENAN (DENOMINATIVA)	GENERIC SPECIALTIES, INC.
E/2022-16052	21/03/22	5	JACKPOT (DENOMINATIVA)	PICHARDO RAMIREZ Y CO., S.R.L.
E/2022-17300	25/03/22	5	Jovelle Deep (DENOMINATIVA)	PHARMACEUTICAL TECHNOLOGY, S. A.
E/2022-6604	07/02/22	5	KERNBIOTIC (DENOMINATIVA)	KERN PHARMA, S.L.
E/2022-13501	29/03/22	5	LETHROXY (DENOMINATIVA)	INVERSIONES & NEGOCIOS, S.A.
E/2022-15950	21/03/22	5	Levocit (DENOMINATIVA)	LABORATORIOS AHRONO, S.R.L.
E/2022-16770	24/03/22	5	LipsonAB (DENOMINATIVA)	VESALIUS PHARMA, S.R.L.
E/2022-15849	21/03/22	5	Magadine (DENOMINATIVA)	EDGARD AVELINO PANIAGUA MIGUEL
E/2021-62727	31/01/22	5	MAXCROPS (DENOMINATIVA)	AG CROPS, E.I.R.L.
E/2022-15353	17/03/22	5	MOLNUPRIS (DENOMINATIVA)	GENERICOS DEL CARIBE, S.R.L.
E/2022-13796	10/03/22	5	Mutaves (DENOMINATIVA)	EDUARDO MIGUEL ESPINAL TORRES
E/2022-7845	14/02/22	5	NAZIL GLAM (DENOMINATIVA)	SOPHIA HOLDINGS, S.A. DE C.V.
E/2022-7847	14/02/22	5	NAZIL PIXEL (DENOMINATIVA)	SOPHIA HOLDINGS, S.A. DE C.V.
E/2022-7846	14/02/22	5	NAZIL SOFT (DENOMINATIVA)	SOPHIA HOLDINGS, S.A. DE C.V.
E/2022-15654	18/03/22	5	NUTRILITE CYCLE SUPPORT (DENOMINATIVA)	Altico Inc.
E/2022-13312	08/03/22	5	OLAN (DENOMINATIVA)	MEDIFARMA, S.R.L.
E/2021-62729	08/11/21	5	OVERCROPS (DENOMINATIVA)	AG CROPS, E.I.R.L.
E/2022-13498	09/03/22	5	OXAPLYNT (DENOMINATIVA)	INVERSIONES & NEGOCIOS, S.A.
E/2022-12064	02/03/22	5	PERLA (DENOMINATIVA)	ASOCIACION DOMINICANA PROBIENESTAR DE LA FAMILIA, INC.
E/2022-12060	02/03/22	5	PIL-FEM (DENOMINATIVA)	ASOCIACION DOMINICANA PROBIENESTAR DE LA FAMILIA, INC.
E/2022-16771	24/03/22	5	Placxel-VP (DENOMINATIVA)	VESALIUS PHARMA, S.R.L.
E/2022-13624	22/03/22	5	PLAGOUT (DENOMINATIVA)	FAENA COMERCIAL, S.R.L.
E/2022-12059	02/03/22	5	PROFAZOL (DENOMINATIVA)	ASOCIACION DOMINICANA PROBIENESTAR DE LA FAMILIA, INC.
E/2022-15126	25/03/22	5	PROGEN PLACTIVE (DENOMINATIVA)	OPKO HEALTH SPAIN S.L.U
E/2022-14770	15/03/22	5	PROTONE (DENOMINATIVA)	ASMOH LABORATORIES LTD
E/2022-14772	15/03/22	5	PSYCONATE (DENOMINATIVA)	ASMOH LABORATORIES LTD
E/2022-11280	11/03/22	5	R.I.E (DENOMINATIVA)	RESPUESTA INMUNITARIA EFECTIVA R.I.E, SALUD, S.R.L.
E/2022-16014	21/03/22	5	RIMAIZ (DENOMINATIVA)	AGROQUIMICA INDUSTRIAL RIMAC, S.R.L.
E/2022-10718	24/02/22	5	RONACEFTRIAL (DENOMINATIVA)	RONAJUS FARMACEUTICA, S.R.L.
E/2022-14251	11/03/22	5	SEQUENT (DENOMINATIVA)	B. BRAUN MEDICAL CENTRAL AMERICA & CARIBE S.A. DE C.V.
E/2022-8680	16/02/22	5	SPEVCAY (DENOMINATIVA)	BOEHRINGER INGELHEIM INTERNATIONAL GMBH
E/2021-62721	31/01/22	5	SUPERCROPS (DENOMINATIVA)	AG CROPS, E.I.R.L.
E/2022-16816	24/03/22	5	SUPRAGEX (DENOMINATIVA)	LABORATORIOS ARSAL, SOCIEDAD ANONIMA DE CAPITAL VARIABLE
2022-13124	08/03/22	5	TAURO (DENOMINATIVA)	QUIMAGRO, S.R.L.
E/2022-14506	14/03/22	5	TRAMA XEDECOS (DENOMINATIVA)	BALIARDA, S.A.
E/2022-13628	09/03/22	5	TUBERTOUX (DENOMINATIVA)	ADVANCE SCIENTIFIC DE COLOMBIA, S.A.S.
E/2022-6949	08/02/22	5	TYSABRI (DENOMINATIVA)	BIOGEN MA, INC.
E/2022-16824	24/03/22	5	VANSERIN (DENOMINATIVA)	GADOR S.A.
E/2022-15240	16/03/22	5	Viogestdha (DENOMINATIVA)	LABORATORIO MED-VIAL, S.R.L.
E/2022-14807	15/03/22	5	VOTIMOPP (DENOMINATIVA)	GEFARCA, INDUSTRIA FARMACEUTICA PEREZESPINOSA, S.R.L. (GEINFAPER)
E/2022-11121	25/02/22	5	XINA EJM2608 (DENOMINATIVA)	EVA MARIA TORIBIO RAMIREZ
E/2022-13504	09/03/22	5	ZUCLO-P (DENOMINATIVA)	MEDIFARMA, S.R.L.
E/2022-15665	18/03/22	7	BOIX (DENOMINATIVA)	BOIX MAQUINARIA S.L.
E/2022-11976	02/03/22	8	KIEPE PROFESSIONAL (DENOMINATIVA)	CRISTIAN ROBENELL ESPINAL CESPEDES
E/2022-14784	15/03/22	9	AINSA SPORTBOOK SYSTEM (DENOMINATIVA)	AINSA WEB, S.R.L.
E/2021-16592	24/03/21	9	LINEA (DENOMINATIVA)	Vimar S.p.A.
E/2022-14785	15/03/22	9	ROUTEMEE (DENOMINATIVA)	AINSA WEB, S.R.L.
E/2022-10381	23/02/22	9	SUNGEN (DENOMINATIVA)	PRYSMIAN S.P.A.
E/2022-11975	02/03/22	9	TOMB 45 (DENOMINATIVA)	CRISTIAN ROBENELL ESPINAL CESPEDES
E/2022-10380	23/02/22	9	VICTROLA (DENOMINATIVA)	RCA TRADEMARK MANAGEMENT
E/2022-6936	08/02/22	9	voice card VCW (DENOMINATIVA)	WEBERTAG, S.R.L.
E/2022-9922	22/02/22	10	CANTEL (DENOMINATIVA)	ENDOSCOPY MEDICAL SYSTEMS JC, S.R.L.
E/2022-6216	04/02/22	10	GOOD NEWS (DENOMINATIVA)	ASMOH LABORATORIES LTD
E/2022-9923	22/02/22	10	MEDIVATORS (DENOMINATIVA)	ENDOSCOPY MEDICAL SYSTEMS JC, S.R.L.
E/2022-9837	21/02/22	10	PENTAX MEDICAL (DENOMINATIVA)	ENDOSCOPY MEDICAL SYSTEMS JC, S.R.L.

(210) EXP.D.	(220) SOL. FECHA	(511) C.I.	(561) MARCA	(730) SOLICITANTE
E/2022-16028	21/03/22	10	PLUMSET (DENOMINATIVA)	ICU Medical, Inc.
E/2022-9916	22/02/22	10	STERIS (DENOMINATIVA)	ENDOSCOPY MEDICAL SYSTEMS JC, S.R.L.
E/2022-9921	22/02/22	10	TAEWOONG MEDICAL (DENOMINATIVA)	ENDOSCOPY MEDICAL SYSTEMS JC, S.R.L.
E/2022-15504	17/03/22	11	Life. Love. Home (DENOMINATIVA)	AS America, Inc.
E/2022-10983	25/02/22	12	RONG XING (DENOMINATIVA)	ZHIJUAN YU
E/2022-9677	21/02/22	14	BOLD AT HEART (DENOMINATIVA)	Citizen Watch Company of America, Inc. d/b/a Bulova
E/2022-15455	17/03/22	16	REVISTA SUELO CARIBE (DENOMINATIVA)	JOSE MARIA REYES PEREZ
E/2020-10264	09/03/20	16	SOY MUJER SOY MINISTRO (DENOMINATIVA)	MATILDE FELIZ AQUINO
E/2022-10909	25/02/22	19	LA CALIDAD ES NUESTRA GARANTIA (LEMA COMERCIAL)	JOSE EDUARDO BREA SOLIS
E/2022-11977	02/03/22	20	K-CONCEPT (DENOMINATIVA)	CRISTIAN ROBENELL ESPINAL CESPEDES
E/2022-14574	14/03/22	25	BEBIG (DENOMINATIVA)	JUAN JOSE REYES LEONARDO
E/2022-15180	16/03/22	25	EMEOFFICIAL (DENOMINATIVA)	EMERSON FERNANDO MINIER REYES
E/2022-8091	14/02/22	25	EX KAPEE JEANS (DENOMINATIVA)	JOSE RAFAEL RODRIGUEZ MEJIA
E/2022-501	05/01/22	25	LV RUNNER TATIC (DENOMINATIVA)	LOUIS VUITTON MALLETIER
E/2022-16493	23/03/22	25	MEDELLIN (DENOMINATIVA)	GARLENY GARO DE LA CRUZ
E/2022-14443	14/03/22	25	METCON (DENOMINATIVA)	NIKE Innovate C.V
E/2022-14444	14/03/22	25	SUPERREP (DENOMINATIVA)	NIKE Innovate C.V
E/2022-15951	21/03/22	29	CORRALES ALMONTE (DENOMINATIVA)	DIEGO ALMONTE RODRIGUEZ
E/2021-67961	07/12/21	29	COTOLIVA (DENOMINATIVA)	Grupo Ybarra Alimentación, S.L.
E/2022-7874	10/03/22	30	Arroz VDB (DENOMINATIVA)	GRUPO EMPRESARIAL VDB, S.R.L.
E/2022-9178	18/02/22	30	FARMA TE (DENOMINATIVA)	LIVAO FARMACÉUTICA, S.R.L.
E/2022-7485	10/02/22	30	MEMBER'S SELECTION (DENOMINATIVA)	PriceSmart, Inc.
E/2022-14400	14/03/22	30	TITUA (DENOMINATIVA)	KARDISA DISTRIBUIDORA, S.R.L.
E/2019-15645	10/04/19	31	COLIFLOR PAMPLONA F1 (DENOMINATIVA)	QUIAASA, S.R.L.
E/2022-16827	24/03/22	31	NUTRIBROILER NUCLEO (DENOMINATIVA)	AGRIFEED, S.A.S.
E/2022-14695	15/03/22	31	PELLETS MIX (DENOMINATIVA)	MERCASID, S.A.
E/2019-15647	10/04/19	31	PEREJIL PETRA (DENOMINATIVA)	QUIAASA, S.R.L.
E/2019-17769	26/04/19	31	REPOLLO PAREL F1 (DENOMINATIVA)	QUIAASA, S.R.L.
E/2022-16188	22/03/22	32	CERVEZA BRUDER (DENOMINATIVA)	BEERS & CO., BY BBP, S.R.L.
E/2022-15522	17/03/22	32	Cerveza Dirigente (DENOMINATIVA)	CERVECERIA ESTRELLA, S.R.L.
E/2022-15413	17/03/22	32	LA REALENGA (DENOMINATIVA)	ENGER RAMON MATOS TAVERAS
E/2022-16092	21/03/22	34	ATHENS NIGHTFALL (DENOMINATIVA)	British American Tobacco (Brands) Inc.
E/2022-13682	09/03/22	34	MARLBORO CRAFTED (DENOMINATIVA)	Philip Morris Brands Sàrl
E/2021-62809	08/11/21	34	NO SOY ESCLAVO DE UN VICIO SINO DUEÑO DE UN PLACER. D.C (LEMA COMERCIAL)	RAMON DAVID CASTRO FELIPE
E/2019-16277	12/04/19	35	NO ME GRABES, AYUDAME (DENOMINATIVA)	GRISNEIDY IDALINA REYES CACERES
E/2022-15843	18/03/22	36	AUTO FERIA CARIBE (DENOMINATIVA)	BANCO MULTIPLE CARIBE INTERNACIONAL, S.A.
E/2022-15013	16/03/22	36	FLEXICUOTA BHD (DENOMINATIVA)	BANCO MULTIPLE BHD LEON, S.A.
E/2022-15234	16/03/22	36	VitaMed (DENOMINATIVA)	SEGUROS APS, S.A.
E/2022-15235	16/03/22	36	VITAMEDGOLD (DENOMINATIVA)	SEGUROS APS, S.A.
E/2022-15236	16/03/22	36	VITAMEDPLATINUM (DENOMINATIVA)	SEGUROS APS, S.A.
E/2022-15841	21/03/22	36	VIVE CARIBE (DENOMINATIVA)	BANCO MULTIPLE CARIBE INTERNACIONAL, S.A.
E/2022-13131	08/03/22	38	MANGU TECNOLOGICO MEDIA GROUP (DENOMINATIVA)	GREGORI CARMONA LORENZO, OSCAR DANIEL DIAZ RODRIGUEZ
E/2022-16182	22/03/22	41	Casa Bohemia Jazz & Cafe (DENOMINATIVA)	BENITO RAFAEL GUZMAN TEJEDA
E/2022-14452	14/03/22	41	CM EL HIJO DEL ETERNO (DENOMINATIVA)	CARLOS MIGUEL CORDERO ROSARIO
E/2022-15655	18/03/22	41	DEL ESCRITORIO DE MIGUEL GUERRERO (DENOMINATIVA)	MIGUEL ELIAS GUERRERO SANCHEZ
E/2022-8268	15/02/22	41	DEX (DENOMINATIVA)	YEHISSON PEÑALO PEREZ
E/2022-4955	31/01/22	41	EXPRESION DIGITAL RD BLOGSPOT (DENOMINATIVA)	FELIX MORILLO BENITEZ
E/2022-14854	15/03/22	41	LA CHISPA RADIO SHOW (DENOMINATIVA)	ARACELIS EDUVIGIS MARIZAN BAUTISTA
E/2022-14472	14/03/22	41	LA EXOTICA (DENOMINATIVA)	MARIA DE LOS ANGELES FELIZ SANTANA
E/2022-15855	21/03/22	41	Mama Tarima (DENOMINATIVA)	DENNISSE MICHELLE TEJEDA
E/2022-11310	28/02/22	41	MLB INTERNATIONAL DRAFT (DENOMINATIVA)	Major League Baseball Properties, Inc.
E/2022-7190	09/02/22	41	NOTICIAS CONFIRMADAS "CONOT" (DENOMINATIVA)	YHANELLY FRANCISCA RODRÍGUEZ BELTRE
E/2022-16338	23/03/22	41	OBM (DENOMINATIVA)	OMAR AUGUSTO BIDO MESA
E/2022-7367	08/03/22	41	Popi Guerra (DENOMINATIVA)	PAULINA GUERRA VEGA
E/2022-16354	23/03/22	43	Sofietje (DENOMINATIVA)	Johannes Antonius Witsenboer
E/2022-4391	07/03/22	1 5	PRODUCTOS DEL AIRE PDA (DENOMINATIVA)	PDAD PRODUCTOS DEL AIRE DOMINICANA, S.A.
E/2022-9976	22/02/22	1 5 9 10 35 42 44	BioNTech (DENOMINATIVA)	BioNTech SE
E/2022-5760	03/02/22	12 35	BE ICONIC (DENOMINATIVA)	GENERAL MOTORS LLC
E/2022-13240	08/03/22	14 18 25	MAR & ANNE (DENOMINATIVA)	LIL MAGALY ESTEVA PANTIGUA, MADELINE GISELLE CRUZ GONZALEZ, MARIANNE CRUZ GONZALEZ
E/2022-13359	08/03/22	2 3 7 8 9 10 11 12 14 15 16 18 21 24 25 28 35 37 38 41 42 45	REDMI (DENOMINATIVA)	XIAOMI INC

VIENE DE LA PÁGINA ANTERIOR

(210) EXPD.	(220) SOL. FECHA	(511) C.I.	(561) MARCA	(730) SOLICITANTE
E/2022-7844	14/02/22	2 40	PAXCON (DENOMINATIVA)	Line-X LLC
E/2021-26993	11/05/21	29 30 32	TOSCHI (DENOMINATIVA)	TOSCHI VIGNOLA, SRL
E/2022-3104	19/01/22	3 14 35	AMERICAN EAGLE (DENOMINATIVA)	Retail Royalty Company
E/2021-69468	16/12/21	35 42	EXPONENTIAL TECHNOLOGIES GROUP (DENOMINATIVA)	Mouser Electronics, Inc.
E/2022-14503	24/03/22	35 42	Proyectos by Corotos (DENOMINATIVA)	DOMINO CAPITAL, S.R.L.
E/2022-6162	04/02/22	39 41	VENTURE ASHORE (DENOMINATIVA)	Hornblower Group, Inc.
E/2022-5913	03/02/22	42 45	MY ROBOT LAWYER (DENOMINATIVA)	CAROLINA MICHELLE DILONE PEREZ, SANDRA PRISCILA GOICO BERROA
E/2022-16103	21/03/22	5 10	MASTIGRAM+ (DENOMINATIVA)	Zoetis Services LLC
E/2022-8679	16/02/22	5 10	NUMETZAH (DENOMINATIVA)	Baxter International Inc.
E/2022-12723	07/03/22	5 41 44	PLAN SALUDANDO (DENOMINATIVA)	Novartis AG
E/2022-12424	04/03/22	5 7 22 23 29 30 31 32 33 40 42 43 44	LOUIS VUITTON (DENOMINATIVA)	LOUIS VUITTON MALLETTIER
E/2022-16626	23/03/22	9 25	SAFETY JOGGER (DENOMINATIVA)	CORTINA NV
E/2021-69074	14/12/21	9 35	LENS (DENOMINATIVA)	SNAP INC.
E/2022-6934	08/02/22	9 41 42	TABLEAU (DENOMINATIVA)	salesforce.com, inc.
E/2022-15680	18/03/22	9 41 45	TINDER (DENOMINATIVA)	Match Group, LLC
E/2022-5615	02/02/22	9 42	SERVASSURE (DENOMINATIVA)	ARRIS ENTERPRISES LLC

FUSION

MARCAS DE FABRICA

(111) #REG.	(511) CL. INTL.	(561) MARCA	(732) NUEVO TITULAR
112003	7	EKO-PACK (DENOMINATIVA)	CHESTERTON MEXICANA, S.A. DE C.V.
262378	1, 5	OMNIPHASE (DENOMINATIVA)	TROY TECHNOLOGY II, INC.

CAMBIO DE TITULAR

MARCAS DE FABRICA

(111) #REG.	(511) CL. INTL.	(561) MARCA DE FABRICA	(732) TITULAR
33044	1	NUTRASWEET (DENOMINATIVA)	MANUS BIO INC.
1286	2	DU PONT (DENOMINATIVA)	DuPont Polymers, Inc.
32336	3	JAFRA (DENOMINATIVA)	JAFRA MEXICO HOLDING COMPANY B.V.
222139	3	MEDLINE (DENOMINATIVA)	MEDLINE INDUSTRIES, LP
280604	5	GOYA (DENOMINATIVA)	GOYA FOODS, INC.
204735	5	OTESALY (DENOMINATIVA)	SUPLIESTETICA MUNDIAL RUIZ, S.R.L.
286341	5	VIDARTIL (DENOMINATIVA)	LUMINOVA PHARMA CORPORATION GMBH
232696	7	JACK (MIXTA)	JACK TECHNOLOGY CO., LTD
205229	7	JACK (MIXTA)	JACK TECHNOLOGY CO., LTD
11085	7	THREE DIAMONDS (DISEÑO) (MIXTA)	MITSUBISHI CORPORATION
11088	7	THREE DIAMONDS (DISEÑO) (MIXTA)	MITSUBISHI CORPORATION
11092	7	THREE DIAMONDS (DISEÑO) (MIXTA)	MITSUBISHI CORPORATION
126450	9	BENINCA (DENOMINATIVA)	AUTOMATISMI BENINCA' S.P.A.
79927	9	CABEZ DE TIGUERE (DENOMINATIVA)	GUANGZHOU TIGER HEAD BATTERY GROUP CO., LTD.
225407	10	ON-X (DENOMINATIVA)	CRYOLIFE, INC.
8583	16	DU PONT (DENOMINATIVA)	DuPont Polymers, Inc.
226654	19	MONTELLI (DENOMINATIVA)	Dupont Safety & Construction, Inc.
10960	19	THREE DIAMONDS (DISEÑO) (MIXTA)	MITSUBISHI CORPORATION
10347	23	DU PONT DENTRO DE UN OVALO (ETIQUETA) (MIXTA)	DuPont Polymers, Inc.
234205	29	ZODIAQ (DENOMINATIVA)	Dupont Safety & Construction, Inc.
11138	30	BAZOOKA (DENOMINATIVA)	THE BAZOOKA COMPANIES, INC.
75540	30	PUSH POP (DENOMINATIVA)	THE BAZOOKA COMPANIES, INC.
75539	30	RING POP (DENOMINATIVA)	THE BAZOOKA COMPANIES, INC.
125644	31	SPRAYFO (DENOMINATIVA)	NUTRECO IP ASSETS B.V.
256312	34	HH HIGH HEMP PRGANIC WRAPS (MIXTA)	PAOLA FERNANDEZ CABRERA
270371	41	WAVE GARDEN (DENOMINATIVA)	LAURENT MICHEL HENRI MOREAU
194901	1, 4	BIZOL (DENOMINATIVA)	BOSGER HOLDING GMBH
11089	1, 5	THREE DIAMONDS (DISEÑO) (MIXTA)	MITSUBISHI CORPORATION
170569	1, 9, 22, 23, 24, 25	KEVLAR (DENOMINATIVA)	Dupont Safety & Construction, Inc.
10348	22, 23	DU PONT DENTRO DE UN OVALO (ETIQUETA) (MIXTA)	DuPont Polymers, Inc.
10958	25, 26	THREE DIAMONDS (DISEÑO) (MIXTA)	MITSUBISHI CORPORATION
11093	7, 8, 9 11, 14	MITSUBISHI (MIXTA)	MITSUBISHI CORPORATION
11087	7, 8, 9, 11, 14	THREE DIAMONDS (DISEÑO) (MIXTA)	MITSUBISHI CORPORATION
239322	9, 22	NOMEX (DENOMINATIVA)	Dupont Safety & Construction, Inc.

RENOVACIONES
MARCAS DE FABRICA

(111) #REG.	(511) CL. INTL.	(561) MARCA DE FABRICA	(732) TITULAR
195463	1	P&G PURIFIER OF WATER (MIXTA)	THE PROCTER & GAMABLE COMPANY
194655	1	PELS (DENOMINATIVA)	AXIAL OHIO, INC.
194558	1	XIGNUX (DENOMINATIVA)	XIGNUX, S.A. DE C.V.
129749	3	BATH & BODY WORKS (DENOMINATIVA)	BATH & BODY WORKS BRAND MANAGEMENT, INC.
20682	3	BAYER (DENOMINATIVA)	BAYER AKTIENGESELLSCHAFT
198208	3	DENIM (DENOMINATIVA)	SWEETET DEVELOPMENT LIMITED
193959	3	LIVE IN LOVE (DENOMINATIVA)	OSCAR DE LA RENTA, LLC.
129563	5	A DESIGN MODIFIED (DISEÑO) (MIXTA)	NOVARTIS AG
194161	5	ABASRIA (DENOMINATIVA)	ELI LILLY AND COMPANY
195633	5	ABL FAMILAD (DENOMINATIVA)	LABORATORIOS ANDROMACO, S.A.
195643	5	ABL HEDILAR (DENOMINATIVA)	LABORATORIOS ANDROMACO, S.A.
194220	5	ALERGIZINA (DENOMINATIVA)	LABORATORIO CUBARS S.A.
128295	5	ALUGAS (DENOMINATIVA)	LABORATORIOS DE APLICACIONES MEDICAS, S.A. (LAM)
195977	5	ANOREX (DENOMINATIVA)	LABORATORIOS LAPROFAR, S.R.L.
195974	5	BIOCEDIL (DENOMINATIVA)	LABORATORIOS LAPROFAR, S.R.L.
193936	5	CAMBIO (DENOMINATIVA)	BASF CORPORATION
194487	5	CITRAFLEET (DENOMINATIVA)	CASEN RECORDATI SL
195959	5	COLIFER (DENOMINATIVA)	LABORATORIOS LAPROFAR, S.R.L.
20760	5	DIAMICRON (DENOMINATIVA)	BIOFARMA, SAS
126172	5	DIMEGAN-D (DENOMINATIVA)	ALPARIS S.A. DE C.V.
194344	5	DOLONERCEPT (DENOMINATIVA)	MEGA LABS, S.A.
194345	5	DOLVENZIA (DENOMINATIVA)	MEGA LABS, S.A.
195122	5	DYMATIZE (DENOMINATIVA)	DYMATIZE ENTERPRISES, LLC.
129344	5	EL LAVAMANOS (LEMA COMERCIAL)	LABORATORIOS DE APLICACIONES MEDICAS, S.A. (LAM)
194418	5	ELSERIAN (DENOMINATIVA)	ALTIAN PHARMA, S.A.
196135	5	ERIMER (DENOMINATIVA)	LABORATORIOS LAPROFAR, S.R.L.
194346	5	EXADIA ICLOS (DENOMINATIVA)	MEGA LABS, S.A.
194319	5	FIGURATIVA	ASTELLAS PHARMA INC.
197543	5	FLUCOGREL (DENOMINATIVA)	ALPARIS S.A. DE C.V.
195941	5	FUZEON (DENOMINATIVA)	F. HOFFMANN-LA ROCHE AG
196309	5	GAMMA-SINAIREX (DENOMINATIVA)	GAMMA LABORATORIES, S.A. DE C.V.
198018	5	GLIBELAM (DENOMINATIVA)	LABORATORIOS DE APLICACIONES MEDICAS, S.R.L.
198323	5	HEMOCYTON (DENOMINATIVA)	TECNOQUIMICAS S.A.
194131	5	HYDROGUM (DENOMINATIVA)	ZHERMACK S.P.A
198316	5	ILOTICINA (DENOMINATIVA)	TECNOQUIMICAS S.A.
194273	5	INFUKOLL (DENOMINATIVA)	ALTIAN PHARMA, S.A.
198312	5	INMOX (DENOMINATIVA)	TECNOQUIMICAS S.A.
198310	5	ISOKLON (DENOMINATIVA)	TECNOQUIMICAS S.A.
194128	5	K3 (DENOMINATIVA)	INGENIERIA INDUSTRIAL, S.A. DE C.V.
198599	5	LA SALUD EMPIEZA EN TUS MANOS (LEMA COMERCIAL)	LABORATORIOS DE APLICACIONES MEDICAS, S.A. (LAM)
127117	5	LEOPROSTIN (DENOMINATIVA)	LABORATORIOS CHALVER DE COLOMBIA, S.A.
198675	5	LLEVA LA SALUD CONTIGO (LEMA COMERCIAL)	LABORATORIOS DE APLICACIONES MEDICAS, S.A. (LAM)
195311	5	MALEAVIT (DENOMINATIVA)	JUSTE, SOCIEDAD ANONIMA QUIMICO FARMACEUTICA
198676	5	MANTEN TUS MANOS SIEMPRE LIBRE DE GERMEENES (LEMA COMERCIAL)	LABORATORIOS DE APLICACIONES MEDICAS, S.A. (LAM)
192132	5	MELODOL (DENOMINATIVA)	LABORATORIOS CHALVER DE COLOMBIA, S.A.
125723	5	MERIAL (DENOMINATIVA)	MERIAL
125724	5	MERIAL (ETIQUETA-LOGO) (MIXTA)	MERIAL
33726	5	MUCOPRONT (DENOMINATIVA)	MEGA LABS, S.A.
193984	5	MYCAMINE (DENOMINATIVA)	ASTELLAS PHARMA INC.
128607	5	NATIVO (DENOMINATIVA)	BAYER INTELLECTUAL PROPERTY GMBH
129044	5	NEULASTIM (DENOMINATIVA)	AMGEN INC.
196099	5	NEUTROLAR (DENOMINATIVA)	LABORATORIOS LAPROFAR, S.R.L.
198680	5	NUESTRA MISION ES PROTEGERTE (LEMA COMERCIAL)	LABORATORIOS DE APLICACIONES MEDICAS, S.A. (LAM)
198688	5	NUESTRA MISION ES PROTEGERTE, PROTEGEO A ELLOS TAMBIEN (LEMA COMERCIAL)	LABORATORIOS DE APLICACIONES MEDICAS, S.A. (LAM)
198689	5	NUESTRA MISION ES PROTEGERTE, PROTEGEO A ELLOS TAMBIEN (LEMA COMERCIAL)	LABORATORIOS DE APLICACIONES MEDICAS, S.A. (LAM)
127123	5	OCTRIDE (DENOMINATIVA)	LABORATORIOS CHALVER DE COLOMBIA, S.A.
194218	5	PARACEDOL (DENOMINATIVA)	LABORATORIO CUBARS S.A.
197015	5	PERJETA (DENOMINATIVA)	F. HOFFMANN-LA ROCHE AG
194377	5	PIRAVINC (DENOMINATIVA)	ALTIAN PHARMA, S.A.
194376	5	PLEOBRAD (DENOMINATIVA)	ALTIAN PHARMA, S.A.
195215	5	POLIBUTIN (DENOMINATIVA)	JUSTE, SOCIEDAD ANONIMA QUIMICO FARMACEUTICA
198516	5	PORQUE EN LA VIDA HAY COSAS IMPORTANTES (LEMA COMERCIAL)	LABORATORIOS DE APLICACIONES MEDICAS, S.A. (LAM)
194464	5	RANMAN (DENOMINATIVA)	ISHIHARA SANGYO KAISHA, LTD
196749	5	RESPIRO DE LIBERTAD (LEMA COMERCIAL)	LABORATORIOS DE APLICACIONES MEDICAS, S.R.L.
196034	5	SENOVITAL (DENOMINATIVA)	ALPARIS S.A. DE C.V.
197698	5	SINCOL (DENOMINATIVA)	LABORATORIOS DE APLICACIONES MEDICAS, S.R.L.
197701	5	SINCOLEX (DENOMINATIVA)	LABORATORIOS DE APLICACIONES MEDICAS, S.R.L.
196314	5	SIRYALE (DENOMINATIVA)	GAMMA LABORATORIES, S.A. DE C.V.
197699	5	TANACOL (DENOMINATIVA)	LABORATORIOS DE APLICACIONES MEDICAS, S.R.L.
198047	5	VITAFULL SENIOR (DENOMINATIVA)	TECNOQUIMICAS S.A.
194118	6	EJ (MIXTA)	EJ GROUP, INC.
198075	6	ROSH (MIXTA)	HUNTER TOOLS U.S.A. CORP.
195221	8	PROGLIDE (DENOMINATIVA)	THE GILLETTE COMPANY LLC
126450	9	BENINCA (DENOMINATIVA)	BENINCA' HOLDING - S.P.A.
125954	9	GOOD FOOD, GOOD LIFE - PALABRAS (DENOMINATIVA)	SOCIÉTÉ DES PRODUITS NESTLÉ, S.A.
133412	9	PEOPLE EN ESPAÑOL (DENOMINATIVA)	TIME INC.
198119	9	SMARTBUY (MIXTA)	KINGDOM WEALTH UNION CORP.

PASA A LA PÁGINA SIGUIENTE

VIENE DE LA PÁGINA ANTERIOR

(111) #REG.	(511) CL. INTL	(561) MARCA DE FABRICA	(732) TITULAR
194565	9	XIGNUX (DENOMINATIVA)	XIGNUX, S.A. DE C.V.
194304	10	BIONIME (MIXTA)	BIONIME CORPORATION
193958	10	VITALA (DENOMINATIVA)	CONVATEC, INC.
193996	11	ELKAY (DENOMINATIVA)	ELKAY MANUFACTURING COMPANY
194142	11	EZH20 (DENOMINATIVA)	ELKAY MANUFACTURING COMPANY
136727	11	GLASDEK (DENOMINATIVA)	AKTIEBOLAGET CARL MUNTERS
193995	11	HALSEY TAYLOR (DENOMINATIVA)	ELKAY MANUFACTURING COMPANY
125964	12	CITROEN C3 (DENOMINATIVA)	AUTOMOBILES CITROEN S.A.
125965	12	CITROEN C8 (DENOMINATIVA)	AUTOMOBILES CITROEN S.A.
194756	12	ECOEMPAQUES PRONA (DENOMINATIVA)	PROEMPAQUES NACIONALES
197441	12	ETIOS (DENOMINATIVA)	TOYOTA JIDOSHA KABUSHIKI KAISHA (TAMBIEN HACIENDO NEGOCIOS COMO TOYOTA MOTOR CORPORATION)
53562	12	MONTERO (DENOMINATIVA)	MINI (DENOMINATIVA)
194130	12	TVS NEO X3I (MIXTA)	SUNDARAM-CLAYTON LIMITED
194022	16	BOL ROL (MIXTA)	COMERCIALIZADORA CANTU, S.A. DE C.V.
194305	16	BUBBLEWRAP (MIXTA)	SEALED AIR CORPORATION (US)
125978	16	COTTONELLE (DENOMINATIVA)	KIMBERLY-CLARK WORLDWIDE, INC.
126013	16	GOOD FOOD, GOOD LIFE (PALABRAS) (DENOMINATIVA)	SOCIÉTÉ DES PRODUITS NESTLÉ, S.A.
125935	16	GOOD FOOD, GOOD LIFE -PALABRAS (DENOMINATIVA)	SOCIÉTÉ DES PRODUITS NESTLÉ, S.A.
125977	16	KLEENEX (DENOMINATIVA)	KIMBERLY-CLARK WORLDWIDE, INC.
34036	16	PURE-PAK (DENTRO DE UN DISEÑO OVALADO) (MIXTA)	ELOPAK A/S
139089	16	TNT Y DISEÑO DE LOGO (MIXTA)	TURNER NETWORK TELEVISION, INC.
198462	18	CHCH (MIXTA)	CAROLINA HERRERA LTD.
198128	25	1876 BY JOCKEY (MIXTA)	JOCKEY INTERNATIONAL, INC.
194312	25	CARTAGO (MIXTA)	GRENDENE S.A.
128892	25	LOUISVILLE SLUGGER (DENOMINATIVA)	WILSON SPORTING GOODS CO.
195059	25	PENTHOUSE (DENOMINATIVA)	GENERAL MEDIA COMMUNICATIONS, INC.
53374	25	THE PUMP (DENOMINATIVA)	REEBOK INTERNATIONAL LIMITED (U.K.)
128553	28	LOST (MIXTA)	LOST INTERNATIONAL, LLC
126083	29	GOOD FOOD, GOOD LIFE (PALABRAS) (DENOMINATIVA)	SOCIÉTÉ DES PRODUITS NESTLÉ, S.A.
126075	29	GOOD FOOD, GOOD LIFE (PALABRAS) (DENOMINATIVA)	SOCIÉTÉ DES PRODUITS NESTLÉ, S.A.
126071	29	GOOD FOOD, GOOD LIFE -PALABRAS (DENOMINATIVA)	SOCIÉTÉ DES PRODUITS NESTLÉ, S.A.
126069	29	GOOD FOOD, GOOD LIFE -PALABRAS (DENOMINATIVA)	SOCIÉTÉ DES PRODUITS NESTLÉ, S.A.
197417	29	OPAL (DENOMINATIVA)	VANDEMOORTELE LIPIDS
12102	29	S-26 (MIXTA)	SOCIÉTÉ DES PRODUITS NESTLÉ, S.A.
194135	29	YOKA GREEK (DENOMINATIVA)	INDUVECA, S.A.
53124	30	CRUNCH (DENOMINATIVA)	SOCIÉTÉ DES PRODUITS NESTLÉ, S.A.
195838	30	FIGURATIVA	ORION CORPORATION
126093	30	GOOD FOOD, GOOD LIFE (PALABRAS) (DENOMINATIVA)	SOCIÉTÉ DES PRODUITS NESTLÉ, S.A.
125936	30	GOOD FOOD, GOOD LIFE (PALABRAS) (DENOMINATIVA)	SOCIÉTÉ DES PRODUITS NESTLÉ, S.A.
126101	30	GOOD FOOD, GOOD LIFE -PALABRAS (DENOMINATIVA)	SOCIÉTÉ DES PRODUITS NESTLÉ, S.A.
198107	30	HERSHEY'S COOKIES 'N' CRÈME (DENOMINATIVA)	THE HERSHEY COMPANY
129478	30	MONTECRISTO (DISEÑO) (MIXTA)	CORPORACION HABANOS, S.A.
129482	30	MONTECRISTO (DISEÑO) (MIXTA)	CORPORACION HABANOS, S.A.
126289	30	NESTEA CON HOJAS-DISEÑO DE UNA ETIQUETA (MIXTA)	SOCIÉTÉ DES PRODUITS NESTLÉ, S.A.
20527	30	QUAKER (DENOMINATIVA)	THE QUAKER OATS COMPANY
194034	30	QUAKER CHEWY (DENOMINATIVA)	THE QUAKER OATS COMPANY
126660	30	SAF-INSTANT+BAKER DEVICE (MIXTA)	LESAFFRE ET COMPAGNIE
194494	30	SPIRO (DENOMINATIVA)	SOCIÉTÉ DES PRODUITS NESTLÉ, S.A.
194060	30	WHITEWHEAT (DENOMINATIVA)	FLOWERS BAKERIES BRANDS, LLC
194129	30	WHITEWHEAT (MIXTA)	FLOWERS BAKERIES BRANDS, LLC
125440	31	ENZA ZADEN (DENOMINATIVA)	ENZA ZADEN BEHEER B.V.
125441	31	ENZA ZADEN (MIXTA)	ENZA ZADEN BEHEER B.V.
125644	31	SPRAYFO (DENOMINATIVA)	NUTRECO IP ASSETS B.V.
126112	32	GOOD FOOD, GOOD LIFE -PALABRAS (DENOMINATIVA)	SOCIÉTÉ DES PRODUITS NESTLÉ, S.A.
129185	32	MICKEY AVENTURAS (DENOMINATIVA)	DISNEY ENTERPRISES, INC.
126383	32	NESTEA CON HOJAS-DISEÑO DE UNA ETIQUETA (MIXTA)	SOCIÉTÉ DES PRODUITS NESTLÉ, S.A.
126374	32	NESTEA CON HOJAS-DISEÑO DE UNA ETIQUETA (MIXTA)	SOCIÉTÉ DES PRODUITS NESTLÉ, S.A.
194012	33	DON JULIO 1942 (DENOMINATIVA)	DIAGEO MEXICO COMERCIALIZADORA, S.A. DE C.V.
195821	33	ETIQUETA MOËT Y CHANDON (MIXTA)	MHCS
137317	33	MONTECRISTO (DISEÑO) (MIXTA)	CORPORACION HABANOS, S.A.
34062	34	CAMEL (DENOMINATIVA)	JAPAN TOBACCO INC.
198163	34	DISEÑO DE TRES LETRAS CHINAS (MIXTA)	NANYANG BROTHERS TABACCO COMPANY LIMITED
34109	34	DISEÑO DE UN CAMELLO (MIXTA)	JAPAN TOBACCO INC.
198162	34	DISEÑO DE UN CUADRADO DE FIGURAS CHINAS (MIXTA)	NANYANG BROTHERS TABACCO COMPANY LIMITED
12215	34	PREMIER (DENOMINATIVA)	PHILIP MORRIS DOMINICANA, S.A.
193343	34	S.O.B. (MIXTA)	BROOKS ENTERTAINMENT INC.
195338	35	LO IMPORTANTE ES TENER UNA META Y ALGUIEN QUE CREA EN ELLA (LEMA COMERCIAL)	BANCO POPULAR DOMINICANO, S.A., BANCO MULTIPLE
194049	35	MULTIPLUS (DENOMINATIVA)	MULTIPLUS, S.A.
194356	35	MULTIPLUS (MIXTA)	MULTIPLUS, S.A.
194347	35	MULTIPLUS (MIXTA)	MULTIPLUS, S.A.
194288	35	MULTIPLUS (MIXTA)	MULTIPLUS, S.A.
139083	35	TNT Y DISEÑO DE LOGO (MIXTA)	TURNER NETWORK TELEVISION, INC.
128502	35	YUM BRANDS (DENOMINATIVA)	YUM! BRANDS, INC.
194676	36	AHORA EL DOMINICANO PAGA CON VISA DEBITO POPULAR (LEMA COMERCIAL)	BANCO POPULAR DOMINICANO, S.A., BANCO MULTIPLE

(111) #REG.	(511) CL. INTL	(561) MARCA DE FABRICA	(732) TITULAR
195332	36	LO IMPORTANTE ES TENER UNA META Y ALGUIEN QUE CREA EN ELLA (LEMA COMERCIAL)	BANCO POPULAR DOMINICANO, S.A., BANCO MULTIPLE
195335	36	PAGA MAS RAPIDO, CON VISA DEBITO POPULAR (DENOMINATIVA)	BANCO POPULAR DOMINICANO, S.A., BANCO MULTIPLE
195331	36	PAGA MAS SEGURO, CON VISA DEBITO POPULAR (LEMA COMERCIAL)	BANCO POPULAR DOMINICANO, S.A., BANCO MULTIPLE
195330	36	PAGAR TUS COMPRAS DE TODOS LOS DIAS, ES MAS RAPIDO, MAS SEGURO Y NO TE CUESTA MAS (LEMA COMERCIAL)	BANCO POPULAR DOMINICANO, S.A., BANCO MULTIPLE
195775	37	LEKTRONIK (DENOMINATIVA)	ROCKWELL AUTOMATION LIMITED
139086	38	TNT Y DISEÑO DE LOGO (MIXTA)	TURNER NETWORK TELEVISION, INC.
129125	41	MCCAFE (DENOMINATIVA)	MCDONALD'S CORPORATION
133413	43	TACO BELL (DENOMINATIVA)	TACO BELL CORP.
194422	1, 2, 3, 5, 7, 12, 16, 37, 38, 42	FIGURATIVA	COMITE INTERNATIONAL OLYMPIQUE
194150	1, 2, 3, 5, 7, 7, 12, 16, 37, 38, 42	OLYMPIAD (DENOMINATIVA)	COMITE INTERNATIONAL OLYMPIQUE
194149	1, 2, 3, 5, 7, 7, 12, 16, 37, 38, 42	OLYMPICS (DENOMINATIVA)	COMITE INTERNATIONAL OLYMPIQUE
20711	1, 5, 10	CANESTEN (DENOMINATIVA)	BAYER INTELLECTUAL PROPERTY GMBH
53790	1, 5, 10	CORADIP (DENOMINATIVA)	LABORATORIOS DE APLICACIONES MEDICAS, S.A. (LAM)
53789	1, 5, 10	CORADIP-D (DENOMINATIVA)	LABORATORIOS DE APLICACIONES MEDICAS, S.A. (LAM)
194102	1, 5, 10	ONETOUCH ULTRA (DENOMINATIVA)	LIFESCAN IP HOLDINGS, LLC.
194185	10, 25	FAJAS SAMANTHA (MIXTA)	MARTHA LUCIA MORENO AGUIRRE
194443	12, 37	MINI (DENOMINATIVA)	BAYERISCHE MOTOREN WERKE AKTIENGESELLSCHAFT
194529	12, 37	MINI (MIXTA)	BAYERISCHE MOTOREN WERKE AKTIENGESELLSCHAFT
53360	16, 25, 26	THE PUMP (DENOMINATIVA)	REEBOK INTERNATIONAL LIMITED (U.K.)
194439	16, 29, 30	BIG BELL BOX (DENOMINATIVA)	TACO BELL CORP.
198109	18, 25	CHHC (MIXTA)	CAROLINA HERRERA LTD.
198174	2, 9	KYOCERA (MIXTA)	KYOCERA CORPORATION
194943	20, 24, 35	FIGURATIVA	HTL MANUFACTURING PTE. LTD.
194437	29, 30	HEBREW NATIONAL (DENOMINATIVA)	CONAGRA FOODS RDM, INC.
194266	29, 30	NUTRA DELICIAS (MIXTA)	MERCASID, S.A.
148546	29, 30	TACO BELL (DENOMINATIVA)	TACO BELL CORP.
194940	29, 30, 32	DIMES (MIXTA)	DIMES GIDA SANAYI VE TICARET ANONIM SIRKETI
20526	29, 31	QUAKER (DENOMINATIVA)	THE QUAKER OATS COMPANY
198426	3, 9, 14, 16, 18, 20, 21, 24, 25, 28, 29, 30, 32, 41	FIGURATIVA	DISNEY ENTERPRISES, INC.
198444	3, 9, 14, 16, 18, 20, 21, 24, 25, 28, 29, 30, 32, 41	FIGURATIVA	DISNEY ENTERPRISES, INC.
198331	3, 9, 14, 16, 18, 20, 21, 24, 25, 28, 29, 30, 32, 41	FIGURATIVA	DISNEY ENTERPRISES, INC.
198387	3, 9, 14, 16, 18, 20, 21, 24, 25, 28, 29, 30, 32, 41	FIGURATIVA	DISNEY ENTERPRISES, INC.
198393	3, 9, 14, 16, 18, 20, 21, 24, 25, 28, 29, 30, 32, 41	FIGURATIVA	DISNEY ENTERPRISES, INC.
198442	3, 9, 14, 16, 18, 20, 21, 24, 25, 28, 29, 30, 32, 41	FIGURATIVA	DISNEY ENTERPRISES, INC.
197268	35, 36, 38, 42	CONRED (MIXTA)	CARVAJAL PROPIEDADES E INVERSIONES, S.A.
125915	35, 38, 41, 42, 43	GOOD FOOD, GOOD LIFE (PALABRAS) (DENOMINATIVA)	SOCIÉTÉ DES PRODUITS NESTLÉ, S.A.
197583	35, 41	CORATON (DENOMINATIVA)	LABORATORIOS DE APLICACIONES MEDICAS, S.R.L. (LAM)
194426	35, 41, 44	BAPTIST HEALTH INTERNATIONAL BAPTIST HEALTH SOUTH FLORIDA (MIXTA)	BAPTIST HEALTH SOUTH FLORIDA, INC.
198645	38, 41	E! (MIXTA)	E! ENTERTAINMENT TELEVISION, LLC
125869	5, 10	DURASILK (DENOMINATIVA)	OSIRIS BAUTISTA RAMOS
194923	5, 9, 11, 29, 30, 32	CENTRIFUSION (DENOMINATIVA)	SOCIÉTÉ DES PRODUITS NESTLÉ, S.A.
52846	6, 21	FRIGILUX (DENOMINATIVA)	GLOBAL TRADE PANALUX Z.L., INC.
194071	6, 40	ESTA ES NUESTRA NATURALEZA (DENOMINATIVA)	NUCOR CORPORATION
197769	7, 8, 9	MILWAUKEE (MIXTA)	TECHTRONIC CORDLESS GP
194932	7, 9, 11, 12	DXC (MIXTA)	DAIMLER PARTS BRANDS GMBH
52826	7, 9, 11, 14	FRIGILUX (DENOMINATIVA)	GLOBAL TRADE PANALUX Z.L., INC.
196213	9, 18, 25	ROBE DI KAPPA (DENOMINATIVA)	BASIC TRADEMARK S.R.L.
196217	9, 18, 25, 28	KAPPA (DENOMINATIVA)	BASIC TRADEMARK S.R.L.

CAMBIO DE TITULAR

NOMBRES COMERCIALES

(111) # REG.	(561) NOMBRE COMERCIAL	(510) ACTIVIDAD	(732) TITULAR
620787	ALGORAB	ESTABLECER, GESTIONAR E IMPLEMENTAR EN GENERAL LOS NEGOCIOS DE INVERSIONES INMOBILIARIAS	CARLOS MIGUEL MARTINEZ ARACENA
622898	ALSA SALUD	CONSULTAS MEDICAS CON FINES ESTETICOS.	ANGELA MARIA LAJARA HERRERA
279903	APSOL	VENTAS DE MUEBLES DE OFICINAS, ALFOMBRAS, PLAFONES.	APSOL, SRL.
413670	ASOCIACION DE PRODUCTORES AGROPECUARIOS DE LA BAHIA DE SAMANA Y NAGUE-APABASAN	ORGANIZACION SIN FINES DE LUCRO	ELIZARDO HERNANDEZ FERNANDEZ
633442	BIRROSA MARKET	BAR RESTAURANTE.	HUGO ALEJANDRO DE LA CADENA GALARZA
675608	BLUE STATION CORP BRP	SERVICIOS DE COMERCIALIZACION DE PRODUCTOS DE CONSUMO MASIVO	CARLOS ANTONIO DE LEON SEVERINO, CARLOS ALBERTO NUÑEZ DE LEON
650826	BRX MULTISERVICIOS	COMPRA, VENTA, IMPORTACION, EXPORTACION DE PRVISIONES ALIMENTICIA.	BRX MULTISERVICIOS, SRL
612582	CENTRO DE COMPRAS FARMACOA MEDICAR GBC	VENTAS DE MEDICAMENTOS.	FARMACIA MEDICAR GBC, S.R.L.
227468	CENTRO FARMACEUTICO SEGURA	VENTA DE MEDICAMENTOS Y DEMÁS ACCESORIOS DE VENTA EN FARMACIA.	CESAR AUGUSTO PEREZ SEGURA
454435	CONSORCIO DE BANCAS Y COMPRAVENTA LA CONSCIENTE, LC	VENTAS DE BOLETOS, LOTERÍAS Y AFINES, SORTEOS DE PREMIOS A TRAVÉS DE LOTERÍAS NACIONALES	SANDINO DE JESUS BISONO LECLERC
620658	CYRA ESTATES	DESARROLLO DE PROYECTOS INMOBILIARIOS.	CYRA ESTATES, SRL.
551933	DISTRIBUIDORA 1311	VENTA Y DISTRIBUCION AL POR MAYOR Y DETALLE DE MEDICAMENTOS.	DISTRIBUIDORA 1311, S.R.L.
335221	ENGAGE	BRINDAR SERVICIOS DE RELACIONES PUBLICA A SUS CLIENTES.	CENTRAL DE MEDIOS, S.A.S.
335221	ENGAGE	BRINDAR SERVICIOS DE RELACIONES PUBLICA A SUS CLIENTES.	ENGAGE, S.R.L.
219310	FARMACIA ABC III INTERNACIONAL	VENTA DE PRODUCTOS FARMACEUTICOS.	EUNICE YNES ANGELES DIAZ
651697	FARMACIA JAZYMER	VENTA DE MEDICAMENTOS, VENTA DE COSMÉTICOS PARA HIGIENE PERSONAL, VENTA DE NUTRIENTES PARA BEBE, TALES COMO LECHE, CEREALES Y COSMÉTICOS PARA HIGIENE DE BEBE.	MONICA ANTONIA FELIZ BELTRE
79575	FARMACIA MEDICAR G B C	VENTA DE MEDICAMENTOS	FARMACIA MEDICAR G B C, S.R.L.
240409	FERRETERIA LA GRAN VILLA	VENTA DE PRODUCTOS FERRETERIA.	GENSEN EUGENIO ENCARNACION
406787	FISOPHI	ACTIVIDAD DE INTERMEDIACION FINANCIERA	FISOPHI, SRL
345544	FORNO BRAVO PIZZERIA	SERVICIO DE RESTAURANTE.	ZUCCA CATERING SERVICIOS, S.R.L.
645511	FUNDACION PARA LA GESTION DEL MEDIO AMBIENTE Y CAMBIO CLIMATICO FUGEMACC	SIN FINES DE LUCRO	MAXIMO HERRERA RAMIREZ
642426	HAIRNCHA BEAUTY CENTER	SERVICIOS DE SALON DE BELLEZA	JEAN ERNST JN BAPTISTE / CHANIA DESCARIEUX
519772	HOTEL CASA COCO BOCA CHICA	ADMINISTRACION DE HOTELES TURISTICOS.	KLAUS HERMANN WINDER
653811	IMPORTACIONES CARVEG	SERVICIOS DE COMERCIALIZACION DE PRODUCTOS DE CONSUMO MASIVO	MIGUEL DENIS AJOLET
582828	INMOBILIARIA RODRIGUEZ GBC	ADMINISTRACION, COMPRA, VENTA DE INMUEBLES A NIVEL NACIONAL	INMOBILIARIA RODRIGUEZ GBC, S.R.L.
671297	J&C POR EQUIS X RAZONES	PRODUCCION DE PROGRAMAS DE RADIO	KENIA ERLIN CAMACHO MORROBEL
571272	JOSE DANIEL COMERCIAL	SERVICIOS DE IMPORTACION.	JOSE LUIS JIMENEZ DE LA CRUZ
598196	LANGUAGE UNITED LEARNING ASSOCIATION, LULA	ENSEÑANZA Y APRENDIZAJE DE LENGUAS.	JOAN MANUEL RODRIGUEZ PEREZ, ANGEL ALBERTO MARTE CHAVEZ
610190	LAUTHER CENTER: LOGOPEDIA Y PSICOLOGIA	CENTRO DE PSICOLOGIA.	LAURA MIGUELINA LORENZO ESPINAL
611241	LAUTHER LOGOPEDIA & PSICOLOGIA	CENTRO DE PSICOLOGIA.	LAURA MIGUELINA LORENZO ESPINAL
587744	P.C. WAVE PARK	PARQUES ACUATICOS TEMATICOS.	LAURENT MICHEL HENRI MOREAU
239820	PASTORAL JUVENIL	INSTITUCION SIN FINES DE LUCRO.	FRANCISCO BENITO ALVARADO HERRERA
675214	PSCG5	SERVICIOS DE INVESTIGACIONES PRIVADAS.	RAFAEL ATAHUALPA CABRERA SARITA
441314	RANCHO BETHEL	CRÍA DE GANADO BOVINO, COMERCIALIZACIÓN DE LOS DIFERENTES TIPOS DE CARNES, VICERAS Y COMESTIBLES, NACIONAL E INTERNACIONAL	GABRIEL ANTONIO REYES CALZADO
657629	RESIDENCIAL COSTA MACAO	IDENTIFICAR NOMBRE DEL PROYECTO INMOBILIARIO.	HIPOTECA & BIENES RAICES PRIMUM, S.R.L.
515661	RLV TORRE EMPRESARIAL	ADMINISTRACIÓN Y ALQUILER DE LOCALES COMERCIALES, APARTAMENTOS Y CASAS.	RLV TORRE EMPRESARIAL, S.R.L.
352064	SOLUCIONES AUTOMOTRIZ FEMIZA	COMPRA Y VENTA DE VEHICULOS Y REPARACION DE MOTOR DE VEHICULOS EN GENERAL.	FENANDO MIGUEL ZACARIAS
573848	SUPERMERCADO BANILUZ	VENTAS DE PROVISIONES ALIMENTICIAS.	FELIX GREGORIO ALTAGRACIA TRONCOSO PIMENTEL
498911	THE RISE OF LEAF	MANUFACTURA DE CIGARROS Y PROCESAMIENTO DE TABACO.	AMIR CHAABANI
664327	TRIBAL CREDIT	OFRECER HERRAMIENTAS Y PLATAFORMAS DIGITALES PARA CONDUCIR Y MONITOREAR TRANSACCIONES CORPORATIVAS	TRIBAL CREDIT, S.R.L.
153699	UNIGOLD RESOURCES	EXPLOTACION DE SUSTANCIAS MINERALES.	UNIGOLD RESOURCES INC.
368015	VOLUNTARIADO BANRESERVAS	ASOCIACION SIN FINES DE LUCRO	VOLUNTARIADO BANRESERVAS, INC.
673738	ZAMA LIQUORS	COMPRA, VENTA Y DISTRIBUCIÓN DE LICORES Y TODO TIPO DE BEBIDAS.	WILLIAMSON DORVIL

CAMBIO DE DIRECCION

MARCAS DE FABRICA

(111) # REG.	(511) CLASE INTL	(561) MARCA DE FABRICA	(732) TITULAR	(732) NUEVA DIRECCION
20485	3	CABOCHARD (DENOMINATIVA)	PARFUMS GRÉS SA	Grubenstrasse 18 8045 Zürich Suiza
222139	3	MEDLINE (DENOMINATIVA)	MEDLINE INDUSTRIES, INC.	Three Lakes Drive, Northfield, Illinois 60093, Estados Unidos de América.
195122	5	DYMATIZE (DENOMINATIVA)	DYMATIZE ENTERPRISES, LLC.	1222 67th Street, Emeryville, California 94608, Estados Unidos de América.
232696	7	JACK (MIXTA)	JACK SEWING MACHINE CO., LTD	No. 1008, East Donghai Avenue, Sanjia, Jiaojiang District, Taizhou City, Zhejiang Province, China
205229	7	JACK (MIXTA)	JACK SEWING MACHINE CO., LTD	No. 1008, East Donghai Avenue, Sanjia, Jiaojiang District, Taizhou City, Zhejiang Province, China
11085	7	THREE DIAMONDS (DISEÑO) (MIXTA)	MINITUBISHI CORPORATION	3-1, Marunouchi 2-Chome, Chiyoda-Ku, Tokyo, Japón.
11088	7	THREE DIAMONDS (DISEÑO) (MIXTA)	MINITUBISHI CORPORATION	3-1, Marunouchi 2-Chome, Chiyoda-Ku, Tokyo, Japón.
11092	7	THREE DIAMONDS (DISEÑO) (MIXTA)	MINITUBISHI CORPORATION	3-1, Marunouchi 2-Chome, Chiyoda-Ku, Tokyo, Japón.
130214	9	WORKCENTRE (DENOMINATIVA)	XEROX CORPORATION	201 Merritt 7, Norwalk, Connecticut 06851-1056, United States of America
194304	10	BIONIME (MIXTA)	BIONIME CORPORATION	13th Fl., 27 Sec.3, Chung San N. Rd., Taipei, Taiwan, R.O.C.
193996	11	ELKAY (DENOMINATIVA)	ELKAY MANUFACTURING COMPANY	1333 Butterfield Road, Suite 200, Downers Grove, Illinois, 60515, USA
193996	11	ELKAY (DENOMINATIVA)	ELKAY MANUFACTURING COMPANY	1333 Butterfield Road, Suite 200, Downers Grove, Illinois, 60515, USA
194142	11	EZH2O (DENOMINATIVA)	ELKAY MANUFACTURING COMPANY	1333 Butterfield Road, Suite 200, Downers Grove, Illinois, 60515, USA
193995	11	HALSEY TAYLOR (DENOMINATIVA)	ELKAY MANUFACTURING COMPANY	1333 Butterfield Road, Suite 200, Downers Grove, Illinois, 60515, USA
195059	25	PENTHOUSE (DENOMINATIVA)	GENERAL MEDIA COMMUNICATIONS, INC.	28328 Witherspoon Parkway, Valencia, California 91355
85164	25	WOOLRICH (DENOMINATIVA)	JOHN RICH & SONS INVESTMENT HOLDING COMPANY	103 Foulk Road Suite 200, Wilmington, Delaware, Wilmington, United States of America
128553	28	LOST (MIXTA)	LOST INTERNATIONAL, LLC	170 Technology Drive, 92618 Irvine, California, United States of America.
34062	34	CAMEL (DENOMINATIVA)	JAPAN TOBACCO INC.	1-1, Toranomin 4- Chome Minato-Ku, Tokyo, Japan
34109	34	DISEÑO DE UN CAMELLO (MIXTA)	JAPAN TOBACCO INC.	1-1, Toranomin 4- Chome Minato-Ku, Tokyo, Japan
11089	1, 5	THREE DIAMONDS (DISEÑO) (MIXTA)	MINITUBISHI CORPORATION	3-1, Marunouchi 2-Chome, Chiyoda-Ku, Tokyo, Japón.
194943	20, 24, 35	FIGURATIVA	HTL MANUFACTURING PTE. LTD.	229 Mountbatten Road, #03-44/45, Mountbatten Square, Singapore 398007
272544	25, 29, 30, 32, 43	OATLY (DENOMINATIVA)	OATLY AB	Box 588, Se-201 25 Malmo, Suecia
272545	25, 29, 30, 32, 43	POST MILK GENERATION (DENOMINATIVA)	OATLY AB	Box 588, Se-201 25 Malmo, Suecia
270070	25, 29, 30, 32, 43	WOW NO COW (DENOMINATIVA)	OATLY AB	Box 588, Se-201 25 Malmo, Suecia
11094	7, 8	MINITUBISHI (MIXTA)	MINITUBISHI CORPORATION	3-1, Marunouchi 2-Chome, Chiyoda-Ku, Tokyo, Japón.
11093	7, 8, 9 11, 14	MINITUBISHI (MIXTA)	MINITUBISHI CORPORATION	3-1, Marunouchi 2-Chome, Chiyoda-Ku, Tokyo, Japón.
11087	7, 8, 9, 11, 14	THREE DIAMONDS (DISEÑO) (MIXTA)	MINITUBISHI CORPORATION	3-1, Marunouchi 2-Chome, Chiyoda-Ku, Tokyo, Japón.

CAMBIO DE DIRECCION

NOMBRES COMERCIALES





(111) # REG.	(561) NOMBRE COMERCIAL	(732) TITULAR	(732) NUEVA DIRECCION
674464	BANCAS MIA FRANKLIN	FRANKLIN CRESPO PAÑA	Calle de Letrero, Casa Los Peñas, No.7, sector El Guayo, Villa Elisa, municipio Guayubin, prov. Monte Cristi.
601102	D' P. A. PROSP. PHARMACEUTICAL	PEDRO VIRGILIO ACOSTA ALCANTARA	Calle Marcelino Vega, barrio Libertad, No.06, Sabana Perdida, Santo Domingo Norte.
40032	DE MARCHENA KALUCHE & ASOCIADOS, S. A.	DE MARCHENA KALUCHE & ASOCIADOS, S. A.	Calle Max Henríquez Ureña No.11, Ensanche Naco, Santo Domingo, Distrito Nacional, Rep. Dom.
679747	LASSO COMPANY	LUIS ENRIQUE LEBRON BELTRE	Av. Enriquillo 109, Edif. Torre Sherry IV, piso A3 109, Los Cacicazgos, Distrito Nacional, Santo Domingo, República Dominicana.
620783	MOUNT BETARIM INTERNATIONAL ACADEMY	LEONARDO HUMBERTO IGLESIAS-CARUSSO II	Avenida Cayetano Germosén, #26, Hondura del Norte, Distrito Nacional, Santo Domingo, Rep. Dom.

RENOVACIONES

















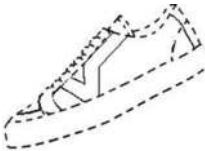





















NOMBRES COMERCIALES

(111) # REG.	(561) NOMBRE COMERCIAL	(510) ACTIVIDAD	(732) TITULAR
317559	ABINADER-GIL, CENTRO DE ESTUDIOS FINANCIEROS	FORMACION, EDUCACION Y CAPACITACION BASICA	LUISA MERCEDES ABINADER DEFRAN
332433	ADMINISTRADORA DE FONDOS DE INVERSION POPULAR	ACTIVIDADES BANCARIAS	GRUPO POPULAR,S.A.
320334	AMABLE PASTELES EN HOJAS	PUBLICIDAD	AMABLE PASTELES EN HOJAS, S.R.L.
320322	AMABLE PASTELES EN HOJAS (ROTULO)	SE UTILIZARA PARA EL COMERCIO.	AMABLE PASTELES EN HOJAS, S.R.L.
331314	ATRACCIONES EL LAGO	OPERAR TODO TIPO DE NEGOCIOS EN EL AREA DE ALIMENTOS Y BEBIDAS.	LUIS MARINO LOPEZ CUEVA
335020	CENTRO EDUCATIVO STEBRA	IMPARTIR CLASES INICIAL, BASICA Y MEDIA.	LAURA KENIA DE LA ROSA MARTINEZ
327051	COMPRAVENTA ANA MERCEDES	VENTA Y EMPEÑO DE VEHICULOS.	ANA MERCEDES VARGAS DIAZ
339480	CONEP CONSEJO NACIONAL DE LA EMPRESA PRIVADA (ROTULO)	PROMOCIÓN DE LA ECONOMÍA DE MERCADO Y LA LIBRE EMPRESA ASÍ COMO LA REPRESENTACIÓN INSTITUCIONAL DEL EMPRESARIO PRIVADO	CONSEJO NACIONAL DE LA EMPRESA PRIVADA, INC. CONEP
322625	CONSTRUCTORA JIMBROSA	CONSTRUCCIÓN,DESARROLLO, PROMOCIÓN Y VENTA DE EDIFICACIONES Y PROYECTOS.	CARLOS JIMENEZ PIETER
327975	COOPERATIVA DE PRODUCCION, TRABAJO Y SERVICIOS ELECTRICOS LAS TABLITAS	COOPERATIVA ESPECIAL DE PRODUCCION Y TRABAJO,	COOPERATIVA DE PRODUCCION, TRABAJO Y SERVICIOS ELECTRICOS LAS TABLITAS, INC.
331346	CUENTA PLANIFICA POPULAR	ACTIVIDADES BANCARIAS	BANCO POPULAR DOMINICANO, S.A., BANCO MULTIPLE
146243	CUOTA COMODA	SERVICIOS FINANCIEROS.	GRUPO POPULAR,S.A.
40032	DE MARCHENA KALUCHE & ASOCIADOS, S. A.	OFICINA DE ABOGADOS Y ASESORÍA JURÍDICA.	DE MARCHENA KALUCHE & ASOCIADOS, S. A.
326736	DISTRIBUIDORA Y SERVICIOS DIVERSOS DISOPE	MPRESOS Y SUMINISTROS DE OFICINA EN GENERAL, ARTÍCULOS DE LIMPIEZA, HIGIENE Y BELLEZA, ARTÍCULOS DEL HOGAR, JOYERÍA, INMUEBLES	SOFIA PEREZ LEON
323303	D'KARISLEYMI FASHION NAILS	ESTILISTA EN UÑA ACRILICA.	KARINA ROJAS SEVERINO / GLORIMIR ALTAGRACIA ROJAS SEVERINO
326446	EXPERIENCIA Y SOLUCIONES	SERVICIOS DE ASESORÍA, CORREDURIA Y GESTIÓN DE TODOS LOS TRAMITES RELACIONADOS CON SEGUROS.	JOHN EDWARD HARPER SALETA
151224	EXTRACUENTA POPULAR	SERVICIOS BANCARIOS DIVERSOS	GRUPO POPULAR,S.A.
331061	FACTORIA MARIANA	RESTAURANT, CAFETERÍA Y SERVICIOS DE CELEBRACIONES DE FIESTAS, BODAS, CUMPLEAÑOS Y OTRAS RECEPCIONES.	PABLO ALBERTO VASCONEZ DONOSO
328662	FARMACIA MONTESINO	COMERCIALIZACIÓN DE MEDICAMENTOS Y COSMÉTICOS.	JUAN JOSE DIAZ ENCARNACION Y NURY YOVANNY TEJEDA DE DIAZ
134684	FARMACIA SAN JOSE-MERCEDES ANT.PEREZ	VENTA DE PRODUCTOS FARMACEUTICOS.	MERCEDES ANTONIA PEREZ JIMENEZ
324236	FARMACIA VILLALONA	VENTAS DE MEDICAMENTOS PARA CONSUMO HUMANO.	RAMON NICOLAS HERRERA VILLALONA
338489	FUNDACION COMUNITARIA LAS AMERICAS (FCLA)	NTIDAD SIN FINES DE LUCRO, QUE SE DEDICARA A GESTIONAR LAS DECLARACIONES DE PERSONAS INDOCUMENTADAS.	VICTORIA PANIAGUA ROSARIO
336487	FUNDACION DE DESARROLLO INTEGRAL DE LOS MANGUITOS (FUDEMA)	ENTIDAD SIN FINES DE LUCRO LA CUAL SE DEDICARA A REALIZAR TRABAJOS SOCIALES	LUZ MERCEDES DEL ROSARIO VALDEZ ABREU
337474	FUNDACION DOMINICANA DE ACCIDENTE CEREBRAL (FUNDACE)	ENTIDAD SIN FINES DE LUCRO.	FELIZ VINICIO MORENO LORA
324436	FUNDACION LICDA. EVELYN FERNANDEZ	TRABAJO SOCIAL Y CULTURAL CON LA JUVENTUD	OCTAVIA CAROLINA FERNANDEZ CURI
331746	HUGO PADILLA & ASOCIADOS.	CORREDORES DE SEGUROS DE SALUD.	HUGO MILCIADES PADILLA CARABALLO
39587	INGENIERIA Y RADIODIFUSION L, S.A.	INGENIERIA RELACIONADAS A EMISORAS DE RADIO	INGENIERIA Y RADIODIFUSION LS, S.A.
143807	INMOBILIARIA DUSA	CORRETAJE INMOBILIARIO, VENTA, ALQUILER Y FINANCIAMIENTO DE INMUEBLES.	JOSE LUIS FERNANDO OVALLES GOMEZ
330795	ISOLA TRANSPORT	TRANSPORTE DE MERCANCIA, SERVICIO E MANEJO DE CARGA NACIONAL	ADOLFO AMABLE RUDEKE FROMETA
332120	IXIMCHE	BRINDAR SERVICIOS CONCERNIENTES A LA ELABORACION DE PRODUCTOS AGROQUIMICOS	HUGO ROBERTO NUÑO VELA
322916	JOHN HARPER SALETA, CORREDURIA & GESTION DE SEGUROS	SERVICIOS DE ASESORÍA, CORREDURIA Y GESTIÓN DE TODOS LOS TRAMITES RELACIONADOS CON SEGUROS.	JOHN EDWARD HARPER SALETA
324952	JUAN RA MULTISERVICIOS, JARDINERIA Y FUMIGADORA	DISEÑO DE JARDINERIA PARA HOTELES, EMPRESAS, RESIDENCIA Y MANTENIMIENTO CONTRA PLAGAS.	JUAN RAMON BERIGUETE
332768	LSM INVESTMENT	ASESORÍAS CONTABLES, JURÍDICAS, ECONÓMICAS, COMERCIALES, VENTAS Y DISTRIBUCIÓN DE SOFTWARE, EQUIPOS DE CÓMPUTOS Y MATERIAL GASTABLE DE OFICINA.	LEURY ATONIO SANTANA MORALES
322488	MEDICINA PARA LA HUMANIDAD, MEDIHUMA	DONACIONES, AYUDAS HUMANITARIA.	ALISA VENTURA AVILA ZAPATA
329741	MINISTERIO CRISTIAN NIÑOS SERVIDORES DE JESUS	INSTITUCION SIN FINES DE LUCRO.	DIGNA AMERICA RODRIGUEZ DIAZ / DILIA BALBUENA SILVERIO
343167	MINISTERIO MANOS A LAS NACIONES MIMNA	ENTIDAD SIN FINES DE LUCRO.	ORLANDO ANTONIO DE LOS SANTOS DEL ROSARIO
146529	MULTICREDITO POPULAR	ACTIVIDADES BANCARIAS	GRUPO POPULAR,S.A.
328530	MULTISERVICIOS EXPLODISMAR	ORGANIZADORA DE EVENTOS, PROMOVRIENDO EL TURISMO INTERNO COMO: TOURS, EXCURSIONES, NATURALEZA, AVENTURA Y ECOTURISTICO.	JOHANNA BELTRAN MEDINA
343191	NEGELAH, NATIVE GENERATION LANGUAGES HEPTARCHY SCHOOL	SERVICIOS EDUCATIVOS EN IDIOMAS	NATIVIDAD ROSARIO VALENZUELA
329640	NUTRI IMAGEN	OFRECER CONSULTAS MEDICAS INTEGRAL, NUTRICIOS, CUIDADO DE LA PIEL CORPORAL Y FACIAL	NIURKA ALEXANDRA CARRION BAEZ
39776	PALMA, F. M.	RADIOFONICAS	PALMA, F. M.
331994	PARTY'S MARKET MF	IMPORTACION Y VENTA DE TODO TIPO DE ARTICULOS DE CUMPLEAÑOS	MARY FRANK FRIAS LUGO
331347	PLANIFICA POPULAR	ACTIVIDADES BANCARIAS	BANCO POPULAR DOMINICANO, S.A., BANCO MULTIPLE
331113	PRE-ESCOLAR CRISTIANO REBAÑO DE AMOR	IMPARTIR DOCENCIAS INICIAL Y BASICA.	JACINTA GARCES FRUCTUOSO
325828	REMOTERC	CONSTRUCCIONES ARQUITECTONICAS Y TERMINACIONES EN GENERAL.	KELVIN ALEXIS SIME PAEZ
327289	SERVICIO DE LABORATORIO CLINICO LIC. VILLAVICENCIO	BRINDAR SERVICIOS DE LABORATORIO CLINICO.	LUCILA VILLAVICENCIO MELO
153699	UNIGOLD RESOURCES	EXPLOACION DE SUSTANCIAS MINERALES	UNIGOLD RESOURCES INC.
322559	VIEW	PUBLICIDAD EN GENERAL.	WILLIAMS ALEXANDER VASQUEZ DIAZ

**PUBLICACIONES DE SIGNOS DISTINTIVOS
CON ELEMENTOS GRÁFICOS**

 <p>(540) MARCA: Campofert Smart (Mixta) (511) CLASE: 1 (210) EXP. NO.: 22/15775 (730) SOLICITANTE: CAMPOFERT S.A.S (220) FECHA SOLICITUD: 18 de marzo de 2022</p>	 <p>(540) MARCA: Microkel (Mixta) (511) CLASE: 1 (210) EXP. NO.: 22/15712 (730) SOLICITANTE: CAMPOFERT S.A.S (220) FECHA SOLICITUD: 18 de marzo de 2022</p>	 <p>(540) MARCA: ARMIDA HOMES Hola! (Mixta) (511) CLASE: 3 (210) EXP. NO.: 22/16506 (730) SOLICITANTE: Armida Rosa Gil Pichardo (220) FECHA SOLICITUD: 23 de marzo de 2022</p>	 <p>(540) MARCA: BLONDEGO (Mixta) (511) CLASE: 3 (210) EXP. NO.: 22/7988</p> <p>(730) SOLICITANTE: AGF88 HOLDING SRL (220) FECHA SOLICITUD: 14 de febrero de 2022</p>
---	--	---	--

VIENE DE LA PÁGINA ANTERIOR

 <p>(540) MARCA: CG GUZVALE Sublime cejas, pestañas y más (Mixta) (511) CLASE: 3 (210) EXP. NO.: 21/51860 (730) SOLICITANTE: Cinthy Francheska Guzmán Garmendia / María Gabriela Valera Salazar De Díaz (220) FECHA SOLICITUD: 1 de marzo de 2022</p>	 <p>(540) MARCA: Tricho-help By sisters DYJ cosmetics (Mixta) (511) CLASE: 3 (210) EXP. NO.: 21/46381 (730) SOLICITANTE: Argentina Mezquita Rodríguez De Sime (220) FECHA SOLICITUD: 18 de agosto de 2021</p>	 <p>(540) MARCA: Z (Mixta) (511) CLASE: 5 (210) EXP. NO.: 21/30011 (730) SOLICITANTE: ZINPRO CORPORATION (220) FECHA SOLICITUD: 25 de mayo de 2021</p>	 <p>(540) MARCA: PIPO (Mixta) (511) CLASE: 9 (210) EXP. NO.: 22/15686 (730) SOLICITANTE: Shenzhen Pipo Technology Co., LTD. (220) FECHA SOLICITUD: 18 de marzo de 2022</p>
 <p>(540) MARCA: V VORTICE (Mixta) (511) CLASE: 11 (210) EXP. NO.: 22/12948 (730) SOLICITANTE: Vortice S.p.A. (220) FECHA SOLICITUD: 7 de marzo de 2022</p>	 <p>(540) MARCA: A & S (Mixta) (511) CLASE: 16 (210) EXP. NO.: 22/13834 (730) SOLICITANTE: Editorial Carlisa, S.R.L. (220) FECHA SOLICITUD: 10 de marzo de 2022</p>	 <p>(540) MARCA: MODULUX (Mixta) (511) CLASE: 20 (210) EXP. NO.: 22/3066 (730) SOLICITANTE: Samil Ernesto Roa Peña (220) FECHA SOLICITUD: 19 de enero de 2022</p>	 <p>(540) MARCA: (Figurativa) (511) CLASE: 25 (210) EXP. NO.: 20/32936 (730) SOLICITANTE: Vans, Inc. (220) FECHA SOLICITUD: 4 de septiembre de 2020</p>
 <p>(540) MARCA: (Figurativa) (511) CLASE: 25 (210) EXP. NO.: 22/14853 (730) SOLICITANTE: ARD COMPANY, S.R.L. (220) FECHA SOLICITUD: 17 de marzo de 2022</p>	 <p>(540) MARCA: (Figurativa) (511) CLASE: 25 (210) EXP. NO.: 22/14445 (730) SOLICITANTE: NIKE Innovate C.V. (220) FECHA SOLICITUD: 14 de marzo de 2022</p>	 <p>(540) MARCA: PELEGXUS (Mixta) (511) CLASE: 25 (210) EXP. NO.: 22/4320 (730) SOLICITANTE: Luis Manuel García Hernández (220) FECHA SOLICITUD: 22 de marzo de 2022</p>	 <p>(540) MARCA: FOCUS Mats (Mixta) (511) CLASE: 27 (210) EXP. NO.: 21/65352 (730) SOLICITANTE: José Joaquín Ventura García (220) FECHA SOLICITUD: 22 de noviembre de 2021</p>
 <p>(540) MARCA: (Figurativa) (511) CLASE: 30 (210) EXP. NO.: 22/16406 (730) SOLICITANTE: CMI IP HOLDING (220) FECHA SOLICITUD: 23 de marzo de 2022</p>	 <p>(540) MARCA: (Figurativa) (511) CLASE: 30 (210) EXP. NO.: 22/16407 (730) SOLICITANTE: CMI IP HOLDING (220) FECHA SOLICITUD: 23 de marzo de 2022</p>	 <p>(540) MARCA: (Figurativa) (511) CLASE: 30 (210) EXP. NO.: 22/16408 (730) SOLICITANTE: CMI IP HOLDING (220) FECHA SOLICITUD: 23 de marzo de 2022</p>	 <p>(540) MARCA: COCO FLAMINGO (Mixta) (511) CLASE: 30 (210) EXP. NO.: 22/14525 (730) SOLICITANTE: Stephany Ciprián Rodríguez (220) FECHA SOLICITUD: 14 de marzo de 2022</p>
 <p>(540) MARCA: BARRENEM-Hb (Mixta) (511) CLASE: 31 (210) EXP. NO.: 22/12732 (730) SOLICITANTE: Agropecuaria Popoyan, Sociedad Anónima (220) FECHA SOLICITUD: 7 de marzo de 2022</p>	 <p>(540) MARCA: CAVIT (Mixta) (511) CLASE: 33 (210) EXP. NO.: 22/15839 (730) SOLICITANTE: Cavit Cantina Viticoltori Consorzio Cantine Sociali Del Trentino Società Cooperativa (220) FECHA SOLICITUD: 18 de marzo de 2022</p>	 <p>(540) MARCA: J.Kunhardt Quality Management Consultants (Mixta) (511) CLASE: 35 (210) EXP. NO.: 22/15957 (730) SOLICITANTE: J K Quality Management Consultants, S.R.L. (220) FECHA SOLICITUD: 21 de marzo de 2022</p>	 <p>(540) MARCA: MOUTAI (Mixta) (511) CLASE: 35 (210) EXP. NO.: 22/10029 (730) SOLICITANTE: China Kweichow Moutai Distillery (Group) CO., LTD. (220) FECHA SOLICITUD: 22 de febrero de 2022</p>
 <p>(540) MARCA: (Figurativa) (511) CLASE: 43 (210) EXP. NO.: 22/16609 (730) SOLICITANTE: Carl's Jr. Restaurants LLC (220) FECHA SOLICITUD: 23 de marzo de 2022</p>	 <p>(540) MARCA: Carl's Jr. (Mixta) (511) CLASE: 43 (210) EXP. NO.: 22/16610 (730) SOLICITANTE: Carl's Jr. Restaurants LLC (220) FECHA SOLICITUD: 23 de marzo de 2022</p>	 <p>(540) MARCA: HOTEL E (Mixta) (511) CLASE: 43 (210) EXP. NO.: 21/43779 (730) SOLICITANTE: Rum Enterprise (220) FECHA SOLICITUD: 3 de agosto de 2021</p>	 <p>(540) MARCA: MORROFINO (Mixta) (511) CLASE: 43 (210) EXP. NO.: 22/15178 (730) SOLICITANTE: Francisca Alcántara González (220) FECHA SOLICITUD: 16 de marzo de 2022</p>
 <p>(540) MARCA: sinochem (Mixta) (511) CLASE: 1, 2, 4, 5, 17, 35, 36, 42 (210) EXP. NO.: 22/5783 (730) SOLICITANTE: Sinochem Corporation (220) FECHA SOLICITUD: 3 de febrero de 2022</p>	 <p>(540) MARCA: sinochem (Mixta) (511) CLASE: 1, 2, 4, 5, 17, 35, 36, 42 (210) EXP. NO.: 22/5770 (730) SOLICITANTE: Sinochem Corporation (220) FECHA SOLICITUD: 3 de febrero de 2022</p>	 <p>(540) MARCA: (Figurativa) (511) CLASE: 16, 24, 30, 34, 43 (210) EXP. NO.: 22/6944 (730) SOLICITANTE: Louis Vuitton Malletier (220) FECHA SOLICITUD: 8 de febrero de 2022</p>	 <p>(540) MARCA: (Figurativa) (511) CLASE: 16, 24, 30, 34, 43 (210) EXP. NO.: 22/6945 (730) SOLICITANTE: Louis Vuitton Malletier (220) FECHA SOLICITUD: 8 de febrero de 2022</p>
 <p>(540) MARCA: (Figurativa) (511) CLASE: 2, 17, 19, 37 (210) EXP. NO.: 22/7893 (730) SOLICITANTE: Holcim AG (220) FECHA SOLICITUD: 14 de febrero de 2022</p>	 <p>(540) MARCA: (Figurativa) (511) CLASE: 25, 41 (210) EXP. NO.: 22/16191 (730) SOLICITANTE: Curtis Taylor Wilson / Ronald Jay Kaplan (220) FECHA SOLICITUD: 22 de marzo de 2022</p>	 <p>(540) MARCA: (Figurativa) (511) CLASE: 3, 16, 24, 30, 34, 43 (210) EXP. NO.: 22/6942 (730) SOLICITANTE: Louis Vuitton Malletier (220) FECHA SOLICITUD: 8 de febrero de 2022</p>	 <p>(540) MARCA: PERSON & COVEY (Mixta) (511) CLASE: 3, 44 (210) EXP. NO.: 21/48133 (730) SOLICITANTE: Person & Covey, Inc. (220) FECHA SOLICITUD: 26 de agosto de 2021</p>
 <p>(540) MARCA: (Figurativa) (511) CLASE: 7, 12 (210) EXP. NO.: 22/12422 (730) SOLICITANTE: Massey Ferguson Corporation (220) FECHA SOLICITUD: 4 de marzo de 2022</p>	 <p>(540) MARCA: VITRIX (Mixta) (511) CLASE: 7, 9, 12 (210) EXP. NO.: 17/45233 (730) SOLICITANTE: Vini Industrial CO., LTD (220) FECHA SOLICITUD: 29 de noviembre de 2017</p>	 <p>(540) MARCA: eHANG (Mixta) (511) CLASE: 9, 12, 28, 39 (210) EXP. NO.: 22/8922 (730) SOLICITANTE: EHang Intelligent Equipment (Guangzhou) Co., Ltd. (220) FECHA SOLICITUD: 17 de febrero de 2022</p>	 <p>(540) MARCA: (Figurativa) (511) CLASE: 9, 41, 45 (210) EXP. NO.: 22/15683 (730) SOLICITANTE: Match Group, LLC (220) FECHA SOLICITUD: 18 de marzo de 2022</p>
 <p>(540) MARCA: tinder (Mixta) (511) CLASE: 9, 41, 45 (210) EXP. NO.: 22/16243 (730) SOLICITANTE: Match Group, LLC (220) FECHA SOLICITUD: 22 de marzo de 2022</p>	 <p>(540) MARCA: RealityOS (Mixta) (511) CLASE: 9, 42 (210) EXP. NO.: 22/4462 (730) SOLICITANTE: Reality Systems LLC (220) FECHA SOLICITUD: 28 de enero de 2022</p>	 <p>(540) MARCA: Aqua full (Mixta) (511) CLASE: 1 (210) EXP. NO.: 22/15791 (730) SOLICITANTE: CAMPOFERT S.A.S. (220) FECHA SOLICITUD: 18 de marzo de 2022</p>	 <p>(540) MARCA: Dkp500 (Mixta) (511) CLASE: 1 (210) EXP. NO.: 22/15790 (730) SOLICITANTE: CAMPOFERT S.A.S. (220) FECHA SOLICITUD: 18 de marzo de 2022</p>

PASA A LA PÁGINA SIGUIENTE

VIENE DE LA PÁGINA ANTERIOR

 <p>(540) MARCA: Fluyex (Mixta) (511) CLASE: 1 (210) EXP. NO.: 22/15789 (730) SOLICITANTE: CAMPOFERT S.A.S. (220) FECHA SOLICITUD: 18 de marzo de 2022</p>	 <p>(540) MARCA: Induplant (Mixta) (511) CLASE: 1 (210) EXP. NO.: 22/15705 (730) SOLICITANTE: CAMPOFERT S.A.S. (220) FECHA SOLICITUD: 18 de marzo de 2022</p>	 <p>(540) MARCA: Rebrote (Mixta) (511) CLASE: 1 (210) EXP. NO.: 22/15776 (730) SOLICITANTE: CAMPOFERT S.A.S. (220) FECHA SOLICITUD: 18 de marzo de 2022</p>	 <p>(540) MARCA: ACB (Mixta) (511) CLASE: 2 (210) EXP. NO.: 22/13327 (730) SOLICITANTE: La Gran Casa Del Pintor Lantigua, S.R.L. (220) FECHA SOLICITUD: 8 de marzo de 2022</p>
 <p>(540) MARCA: Boamar (Mixta) (511) CLASE: 2 (210) EXP. NO.: 22/13326 (730) SOLICITANTE: La Gran Casa Del Pintor Lantigua, S.R.L. (220) FECHA SOLICITUD: 8 de marzo de 2022</p>	 <p>(540) MARCA: HuaDa (Mixta) (511) CLASE: 2 (210) EXP. NO.: 22/13331 (730) SOLICITANTE: La Gran Casa Del Pintor Lantigua, S.R.L. (220) FECHA SOLICITUD: 8 de marzo de 2022</p>	 <p>(540) MARCA: MACKWOR (Mixta) (511) CLASE: 2 (210) EXP. NO.: 22/11569 (730) SOLICITANTE: Antonio David Espino Reynoso (220) FECHA SOLICITUD: 1 de marzo de 2022</p>	 <p>(540) MARCA: Della & Delle (Mixta) (511) CLASE: 3 (210) EXP. NO.: 22/12011 (730) SOLICITANTE: French Nail Spa & Salon By Ecson, S.R.L. (220) FECHA SOLICITUD: 2 de marzo de 2022</p>
 <p>(540) MARCA: Esmarrox NATURAL (Mixta) (511) CLASE: 3 (210) EXP. NO.: 22/7518 (730) SOLICITANTE: Esmarlen Medina Hernández / Roxana Esmarlin Mateo Hernández (220) FECHA SOLICITUD: 10 de febrero de 2022</p>	 <p>(540) MARCA: hello baby (Mixta) (511) CLASE: 3 (210) EXP. NO.: 22/7417 (730) SOLICITANTE: INFALAB, S.R.L. (220) FECHA SOLICITUD: 10 de febrero de 2022</p>	 <p>(540) MARCA: Kanggis (Mixta) (511) CLASE: 3 (210) EXP. NO.: 22/7715 (730) SOLICITANTE: INFALAB, S.R.L. (220) FECHA SOLICITUD: 11 de febrero de 2022</p>	 <p>(540) MARCA: King's Clean By LorGreen Corp (Mixta) (511) CLASE: 3 (210) EXP. NO.: 22/13868 (730) SOLICITANTE: Ezequiel Lorenzo Arias / Darlene Nelson Green (220) FECHA SOLICITUD: 22 de marzo de 2022</p>
 <p>(540) MARCA: Kubbies (Mixta) (511) CLASE: 3 (210) EXP. NO.: 22/7418 (730) SOLICITANTE: INFALAB, S.R.L. (220) FECHA SOLICITUD: 10 de febrero de 2022</p>	 <p>(540) MARCA: M.A. BELIYOMA (Mixta) (511) CLASE: 3 (210) EXP. NO.: 22/11603 (730) SOLICITANTE: Yonathan Alberto Martínez (220) FECHA SOLICITUD: 1 de marzo de 2022</p>	 <p>(540) MARCA: MAPELO naturals (Mixta) (511) CLASE: 3 (210) EXP. NO.: 21/37639 (730) SOLICITANTE: Mariela Vianely Escoto Rodríguez / Yojanny Alexander Jiménez Bernard (220) FECHA SOLICITUD: 9 de marzo de 2022</p>	 <p>(540) MARCA: MARAVILLOSO CLEANER (Mixta) (511) CLASE: 3 (210) EXP. NO.: 21/53626 (730) SOLICITANTE: Josefina Celestino Pérez (220) FECHA SOLICITUD: 17 de noviembre de 2021</p>
 <p>(540) MARCA: NATURAL PRODUCT DPS (Mixta) (511) CLASE: 3 (210) EXP. NO.: 22/14093 (730) SOLICITANTE: Ana Doris Ortiz Polanco / Griselda Ortiz De Borbón (220) FECHA SOLICITUD: 11 de marzo de 2022</p>	 <p>(540) MARCA: Organic Rizos Lindos R.D (ORL) (Mixta) (511) CLASE: 3 (210) EXP. NO.: 21/53636 (730) SOLICITANTE: Vianni Nayelis Volquez Pérez (220) FECHA SOLICITUD: 17 de marzo de 2022</p>	 <p>(540) MARCA: Redux Slim (Mixta) (511) CLASE: 3 (210) EXP. NO.: 22/13345 (730) SOLICITANTE: ALFRAMIR SAS. (220) FECHA SOLICITUD: 8 de marzo de 2022</p>	 <p>(540) MARCA: idemitsu IFD (Mixta) (511) CLASE: 4 (210) EXP. NO.: 22/15004 (730) SOLICITANTE: IDEMITSU KOSAN CO., LTD. (220) FECHA SOLICITUD: 16 de marzo de 2022</p>
 <p>(540) MARCA: idemitsu IFG (Mixta) (511) CLASE: 4 (210) EXP. NO.: 22/15002 (730) SOLICITANTE: IDEMITSU KOSAN CO., LTD. (220) FECHA SOLICITUD: 16 de marzo de 2022</p>	 <p>(540) MARCA: idemitsu IRG (Mixta) (511) CLASE: 4 (210) EXP. NO.: 22/15003 (730) SOLICITANTE: IDEMITSU KOSAN CO., LTD. (220) FECHA SOLICITUD: 16 de marzo de 2022</p>	 <p>(540) MARCA: linettel (Mixta) (511) CLASE: 4 (210) EXP. NO.: 22/16662 (730) SOLICITANTE: Linettel SRL (220) FECHA SOLICITUD: 23 de marzo de 2022</p>	 <p>(540) MARCA: Wick Hand - Made Candles (Mixta) (511) CLASE: 4 (210) EXP. NO.: 22/5759 (730) SOLICITANTE: Odile Delance Jorge (220) FECHA SOLICITUD: 3 de febrero de 2022</p>
 <p>(540) MARCA: Figurativa (511) CLASE: 5 (210) EXP. NO.: 22/13620 (730) SOLICITANTE: PFIZER INC. (220) FECHA SOLICITUD: 9 de marzo de 2022</p>	 <p>(540) MARCA: Dk12 (Mixta) (511) CLASE: 5 (210) EXP. NO.: 22/16339 (730) SOLICITANTE: Productos Finos, S.A (220) FECHA SOLICITUD: 23 de marzo de 2022</p>	 <p>(540) MARCA: LAENNEC INJ. (Mixta) (511) CLASE: 5 (210) EXP. NO.: 21/18496 (730) SOLICITANTE: Japan Bio Products Co., Ltd. (220) FECHA SOLICITUD: 1 de marzo de 2022</p>	 <p>(540) MARCA: LYNACEL Ag BY BURCOR (Mixta) (511) CLASE: 5 (210) EXP. NO.: 22/16620 (730) SOLICITANTE: Burcor Medicare Solutions, S.R.L. (220) FECHA SOLICITUD: 23 de marzo de 2022</p>
 <p>(540) MARCA: Vagy Rejuvenation (Mixta) (511) CLASE: 5 (210) EXP. NO.: 22/14805 (730) SOLICITANTE: Nature ME LLC (220) FECHA SOLICITUD: 15 de marzo de 2022</p>	 <p>(540) MARCA: SUNMO CC (Mixta) (511) CLASE: 7 (210) EXP. NO.: 22/13677 (730) SOLICITANTE: JIANRONG WU (220) FECHA SOLICITUD: 9 de marzo de 2022</p>	 <p>(540) MARCA: EL PODCAST DEL PEQUEÑO Y SUS INVITADOS (Mixta) (511) CLASE: 9 (210) EXP. NO.: 22/15845 (730) SOLICITANTE: Ismael Eduardo Abad García (220) FECHA SOLICITUD: 18 de marzo de 2022</p>	 <p>(540) MARCA: LN LO NECESITO (Mixta) (511) CLASE: 10 (210) EXP. NO.: 22/66 (730) SOLICITANTE: Cristian Robles Guzmán / Mónica Altagracia Bobadilla Nova (220) FECHA SOLICITUD: 17 de febrero de 2022</p>
 <p>(540) MARCA: nb fajas store (Mixta) (511) CLASE: 10 (210) EXP. NO.: 22/7900 (730) SOLICITANTE: Moisés Esteban Díaz Peralta (220) FECHA SOLICITUD: 14 de febrero de 2022</p>	 <p>(540) MARCA: D'A (Mixta) (511) CLASE: 11 (210) EXP. NO.: 22/13199 (730) SOLICITANTE: Robert Antonio Marte Aguasvivas (220) FECHA SOLICITUD: 8 de marzo de 2022</p>	 <p>(540) MARCA: SEA GLASS JEWELRY Santo Domingo (Mixta) (511) CLASE: 14 (210) EXP. NO.: 22/17036 (730) SOLICITANTE: Andrea Chiavacci (220) FECHA SOLICITUD: 25 de marzo de 2022</p>	 <p>(540) MARCA: A.L.F.A (Mixta) (511) CLASE: 16 (210) EXP. NO.: 22/15237 (730) SOLICITANTE: CORPORACION UNIVEN, S.R.L. (220) FECHA SOLICITUD: 16 de marzo de 2022</p>
 <p>(540) MARCA: VENTI (Mixta) (511) CLASE: 18 (210) EXP. NO.: 22/12663 (730) SOLICITANTE: Francesco Venti (220) FECHA SOLICITUD: 11 de marzo de 2022</p>	 <p>(540) MARCA: ESCAPOLOGY (Mixta) (511) CLASE: 28 (210) EXP. NO.: 22/14157 (730) SOLICITANTE: FOODCORP CR, S.R.L. (220) FECHA SOLICITUD: 11 de marzo de 2022</p>	 <p>(540) MARCA: Z (Mixta) (511) CLASE: 28 (210) EXP. NO.: 22/13730 (730) SOLICITANTE: Zitro Laboratory, S.L.U. (220) FECHA SOLICITUD: 10 de marzo de 2022</p>	 <p>(540) MARCA: MAIS Laina (Mixta) (511) CLASE: 29 (210) EXP. NO.: 22/16661 (730) SOLICITANTE: Didier Serge Diggan D'Adesky (220) FECHA SOLICITUD: 23 de marzo de 2022</p>

VIENE DE LA PÁGINA ANTERIOR

 <p>(540) MARCA: O'TASTY (Mixta) (511) CLASE: 30 (210) EXP. NO.: 22/17465 (730) SOLICITANTE: IMPYPRO, S.R.L. (220) FECHA SOLICITUD: 28 de marzo de 2022</p>	 <p>(540) MARCA: Tamarin2 Productos A.G (Mixta) (511) CLASE: 31 (210) EXP. NO.: 22/12010 (730) SOLICITANTE: Andrés Guillen Alvarez (220) FECHA SOLICITUD: 18 de marzo de 2022</p>	 <p>(540) MARCA: TAPUY (Mixta) (511) CLASE: 31 (210) EXP. NO.: 22/16735 (730) SOLICITANTE: Alejandra Isabel Rosendo Guerrero (220) FECHA SOLICITUD: 24 de marzo de 2022</p>	 <p>(540) MARCA: Agua Alaja (Mixta) (511) CLASE: 32 (210) EXP. NO.: 22/15137 (730) SOLICITANTE: Roanny Rodríguez De Santiago, Ariel Santiago Santiago (220) FECHA SOLICITUD: 16 de marzo de 2022</p>
 <p>(540) MARCA: Agua Naysam (Mixta) (511) CLASE: 32 (210) EXP. NO.: 22/11651 (730) SOLICITANTE: José Rafael Rodríguez Díaz (220) FECHA SOLICITUD: 1 de marzo de 2022</p>	 <p>(540) MARCA: Agua Purificada Alter Goe (Mixta) (511) CLASE: 32 (210) EXP. NO.: 22/13962 (730) SOLICITANTE: Danni De Jesús Madera Castro / Liliam Del Carmen Minaya Santos (220) FECHA SOLICITUD: 10 de marzo de 2022</p>	 <p>(540) MARCA: Agua Rosamar (Mixta) (511) CLASE: 32 (210) EXP. NO.: 22/15206 (730) SOLICITANTE: Rosa María Rondón (220) FECHA SOLICITUD: 16 de marzo de 2022</p>	 <p>(540) MARCA: S salutaris (Mixta) (511) CLASE: 32 (210) EXP. NO.: 22/16608 (730) SOLICITANTE: BELIV LLC (220) FECHA SOLICITUD: 23 de marzo de 2022</p>
 <p>(540) MARCA: Rey López C&Y (Mixta) (511) CLASE: 33 (210) EXP. NO.: 22/16301 (730) SOLICITANTE: Yenis Delfina López Socorro / Cinthya Alejandra Rey Fadul (220) FECHA SOLICITUD: 22 de marzo de 2022</p>	 <p>(540) MARCA: D'CACHE CIGAR (Mixta) (511) CLASE: 34 (210) EXP. NO.: 22/12652 (730) SOLICITANTE: Juan Vicente Canache Triana (220) FECHA SOLICITUD: 4 de marzo de 2022</p>	 <p>(540) MARCA: KENT (Mixta) (511) CLASE: 34 (210) EXP. NO.: 22/15803 (730) SOLICITANTE: British American Tobacco (Brands) Inc. (220) FECHA SOLICITUD: 18 de marzo de 2022</p>	 <p>(540) MARCA: Tabacalera Rey López C&Y (Mixta) (511) CLASE: 34 (210) EXP. NO.: 22/16300 (730) SOLICITANTE: Yenis Delfina López Socorro / Cinthya Alejandra Rey Fadul (220) FECHA SOLICITUD: 22 de marzo de 2022</p>
 <p>(540) MARCA: TM CIGARS TONY MON- TAN (Mixta) (511) CLASE: 34 (210) EXP. NO.: 21/54710 (730) SOLICITANTE: Taci Akbas (220) FECHA SOLICITUD: 25 de enero de 2022</p>	 <p>(540) MARCA: tiendamia (Mixta) (511) CLASE: 35 (210) EXP. NO.: 22/17244 (730) SOLICITANTE: Xipron Inc. (220) FECHA SOLICITUD: 25 de marzo de 2022</p>	 <p>(540) MARCA: Flor de Mango (Mixta) (511) CLASE: 36 (210) EXP. NO.: 22/17152 (730) SOLICITANTE: Domingo Mosquea Mármol (220) FECHA SOLICITUD: 25 de marzo de 2022</p>	 <p>(540) MARCA: InStyle Residences (Mixta) (511) CLASE: 36 (210) EXP. NO.: 22/11815 (730) SOLICITANTE: Connex Management Group, S.R.L. (220) FECHA SOLICITUD: 2 de marzo de 2022</p>
 <p>(540) MARCA: MacHenry RealtorDR.com (Mixta) (511) CLASE: 36 (210) EXP. NO.: 21/56768 (730) SOLICITANTE: Machenery Realtor DR, S.R.L. (220) FECHA SOLICITUD: 16 de febrero de 2022</p>	 <p>(540) MARCA: PZ A la orden (Mixta) (511) CLASE: 36 (210) EXP. NO.: 22/13089 (730) SOLICITANTE: Bernardo Antonio Abreu Jaquez (220) FECHA SOLICITUD: 8 de marzo de 2022</p>	 <p>(540) MARCA: RENTIRIDE (Mixta) (511) CLASE: 36 (210) EXP. NO.: 22/12795 (730) SOLICITANTE: DDM SERVICES, S.R.L. (220) FECHA SOLICITUD: 7 de marzo de 2022</p>	 <p>(540) MARCA: RENTISTAY (Mixta) (511) CLASE: 36 (210) EXP. NO.: 22/12789 (730) SOLICITANTE: DDM SERVICES, S.R.L. (220) FECHA SOLICITUD: 7 de marzo de 2022</p>
 <p>(540) MARCA: Accesos Automáticos RP Caribe (Mixta) (511) CLASE: 37 (210) EXP. NO.: 21/49129 (730) SOLICITANTE: Accesos Automáticos Sociedad Anónima (220) FECHA SOLICITUD: 26 de noviembre de 2021</p>	 <p>(540) MARCA: Gulf Express (Mixta) (511) CLASE: 37 (210) EXP. NO.: 22/8681 (730) SOLICITANTE: Gulf International Lubricants, LTD. (220) FECHA SOLICITUD: 16 de febrero de 2022</p>	 <p>(540) MARCA: AIAN ETERNAL (Mixta) (511) CLASE: 41 (210) EXP. NO.: 22/9448 (730) SOLICITANTE: Andrés Gilberto Hernández Rivas (220) FECHA SOLICITUD: 15 de marzo de 2022</p>	 <p>(540) MARCA: CARIBBEAN LAKE PARK (Mixta) (511) CLASE: 41 (210) EXP. NO.: 22/9604 (730) SOLICITANTE: Caribbean Lake Park, S.R.L. (220) FECHA SOLICITUD: 21 de febrero de 2022</p>
 <p>(540) MARCA: EPISTEME ENCUENTRO DE COMUNIDADES EPISTÉMICAS 2 OCEANS IN HEALTH (Mixta) (511) CLASE: 41 (210) EXP. NO.: 21/69917 (730) SOLICITANTE: Two Oceans In Health, S.R.L. (220) FECHA SOLICITUD: 20 de diciembre de 2021</p>	 <p>(540) MARCA: Mi primera obra Literaria y Artística DESARROLLO & ASISTENCIA SOCIAL (Mixta) (511) CLASE: 41 (210) EXP. NO.: 22/14928 (730) SOLICITANTE: Lotería Nacional (220) FECHA SOLICITUD: 15 de marzo de 2022</p>	 <p>(540) MARCA: Salvando Vidas (Mixta) (511) CLASE: 41 (210) EXP. NO.: 22/12536 (730) SOLICITANTE: Fundación Yabonico Inc. (220) FECHA SOLICITUD: 4 de marzo de 2022</p>	 <p>(540) MARCA: the HAIR MBA (Mixta) (511) CLASE: 41 (210) EXP. NO.: 22/12731 (730) SOLICITANTE: THE HAIR MBA, S.L. (220) FECHA SOLICITUD: 7 de marzo de 2022</p>
 <p>(540) MARCA: LA LIBRETA DE Lola (Mixta) (511) CLASE: 42 (210) EXP. NO.: 16/12636 (730) SOLICITANTE: Karen Massiel Gutiérrez Reyes (220) FECHA SOLICITUD: 14 de abril de 2016</p>	 <p>(540) MARCA: ApartaHotel GUARAGUAO (Mixta) (511) CLASE: 43 (210) EXP. NO.: 22/16083 (730) SOLICITANTE: Yude Emilio Dhimes León (220) FECHA SOLICITUD: 21 de marzo de 2022</p>	 <p>(540) MARCA: PREMIER BY ORIGINAL (Mixta) (511) CLASE: 43 (210) EXP. NO.: 22/14194 (730) SOLICITANTE: OPERADORA DESIRE, S.A.P.I. DE C.V. (anteriormente denominada OPERADORA DESIRE, S.A. DE C.V.) (220) FECHA SOLICITUD: 11 de marzo de 2022</p>	 <p>(540) MARCA: cdh Consultorios Dres. Heredia (Mixta) (511) CLASE: 44 (210) EXP. NO.: 22/16002 (730) SOLICITANTE: Grupo Heredia Joga, S.R.L. (220) FECHA SOLICITUD: 21 de marzo de 2022</p>
 <p>(540) MARCA: CLINICA DE CIRUGIA INTEGRADA CCI (Mixta) (511) CLASE: 44 (210) EXP. NO.: 22/16844 (730) SOLICITANTE: Clínica De Cirugía Integrada, S.R.L. (220) FECHA SOLICITUD: 24 de marzo de 2022</p>	 <p>(540) MARCA: COREF By Dr. Ovalle (Mixta) (511) CLASE: 44 (210) EXP. NO.: 22/13562 (730) SOLICITANTE: Angela Elpidia Del Milagro De Moya Santana De Ovalle (220) FECHA SOLICITUD: 9 de marzo de 2022</p>	 <p>(540) MARCA: Dra. Wilma A. Álvarez Grullón (Mixta) (511) CLASE: 44 (210) EXP. NO.: 22/16026 (730) SOLICITANTE: Wilma Alexandra Alvarez Grullón (220) FECHA SOLICITUD: 21 de marzo de 2022</p>	 <p>(540) MARCA: vida extra sana (Mixta) (511) CLASE: 44 (210) EXP. NO.: 22/9136 (730) SOLICITANTE: FARMATRIX, S.A.S. (220) FECHA SOLICITUD: 17 de febrero de 2022</p>
 <p>(540) MARCA: BIONTECH (Mixta) (511) CLASE: 1, 5, 9, 10, 35, 42, 44 (210) EXP. NO.: 22/9996 (730) SOLICITANTE: BioNTech SE (220) FECHA SOLICITUD: 22 de febrero de 2022</p>	 <p>(540) MARCA: BIONTECH (Mixta) (511) CLASE: 1, 5, 9, 10, 35, 42, 44 (210) EXP. NO.: 22/9994 (730) SOLICITANTE: BioNTech SE (220) FECHA SOLICITUD: 22 de febrero de 2022</p>	 <p>(540) MARCA: HOUSE OF BLOOM (Mixta) (511) CLASE: 21, 24, 26, 31, 41, 44 (210) EXP. NO.: 22/10376 (730) SOLICITANTE: House of Bloom, S.R.L. (220) FECHA SOLICITUD: 23 de febrero de 2022</p>	 <p>(540) MARCA: 7's (Mixta) (511) CLASE: 29, 30 (210) EXP. NO.: 22/13797 (730) SOLICITANTE: Parador Las 7's, S.R.L. (220) FECHA SOLICITUD: 10 de marzo de 2022</p>

PASA A LA PÁGINA SIGUIENTE

VIENE DE LA PÁGINA ANTERIOR

 <p>(540) MARCA: GENIO BABY (Mixta) (511) CLASE: 3, 10 (210) EXP. NO.: 22/15238 (730) SOLICITANTE: CORPORACION UNIVEN, S.R.L. (220) FECHA SOLICITUD: 16 de marzo de 2022</p>	 <p>(540) MARCA: Crema N.4 Medicada (Mixta) (511) CLASE: 3, 5 (210) EXP. NO.: 22/12435 (730) SOLICITANTE: Tecniquímicas, S.A. (220) FECHA SOLICITUD: 4 de marzo de 2022</p>	 <p>(540) MARCA: Crema No. 4 Naturals (Mixta) (511) CLASE: 3, 5 (210) EXP. NO.: 22/12432 (730) SOLICITANTE: Tecniquímicas, S.A. (220) FECHA SOLICITUD: 4 de marzo de 2022</p>	 <p>(540) MARCA: Crema No. 4 Protect (Mixta) (511) CLASE: 3, 5 (210) EXP. NO.: 22/12430 (730) SOLICITANTE: Tecniquímicas, S.A. (220) FECHA SOLICITUD: 4 de marzo de 2022</p>
 <p>(540) MARCA: Crema No.4 Multi usos (Mixta) (511) CLASE: 3, 5 (210) EXP. NO.: 22/12434 (730) SOLICITANTE: Tecniquímicas, S.A. (220) FECHA SOLICITUD: 4 de marzo de 2022</p>	 <p>(540) MARCA: Crema No.4 Original (Mixta) (511) CLASE: 3, 5 (210) EXP. NO.: 22/12429 (730) SOLICITANTE: Tecniquímicas, S.A. (220) FECHA SOLICITUD: 4 de marzo de 2022</p>	 <p>(540) MARCA: CURITAS (Mixta) (511) CLASE: 3, 5, 10 (210) EXP. NO.: 22/12721 (730) SOLICITANTE: BEIERSDORF AG (220) FECHA SOLICITUD: 7 de marzo de 2022</p>	 <p>(540) MARCA: (Tridimensional) (511) CLASE: 32, 33 (210) EXP. NO.: 22/16240 (730) SOLICITANTE: Cervecería Vegana, S.R.L. (220) FECHA SOLICITUD: 22 de marzo de 2022</p>
 <p>(540) MARCA: (Tridimensional) (511) CLASE: 32, 33 (210) EXP. NO.: 22/16242 (730) SOLICITANTE: Cervecería Vegana, S.R.L. (220) FECHA SOLICITUD: 22 de marzo de 2022</p>	 <p>(540) MARCA: (Tridimensional) (511) CLASE: 32, 33 (210) EXP. NO.: 22/16241 (730) SOLICITANTE: Cervecería Vegana, S.R.L. (220) FECHA SOLICITUD: 22 de marzo de 2022</p>	 <p>(540) MARCA: GRANDSIRENIS HOTELS & RESORTS (Mixta) (511) CLASE: 35, 41, 43, 44 (210) EXP. NO.: 22/12665 (730) SOLICITANTE: Matur, S.L. (220) FECHA SOLICITUD: 4 de marzo de 2022</p>	 <p>(540) MARCA: e^x (Mixta) (511) CLASE: 35, 42 (210) EXP. NO.: 21/69473 (730) SOLICITANTE: Mouser Electronics, Inc. (220) FECHA SOLICITUD: 16 de diciembre de 2021</p>
 <p>(540) MARCA: eXponential TECHNOLOGIES GROUP (Mixta) (511) CLASE: 35, 42 (210) EXP. NO.: 21/69467 (730) SOLICITANTE: Mouser Electronics, Inc. (220) FECHA SOLICITUD: 16 de diciembre de 2021</p>	 <p>(540) NOMBRE COMERCIAL: (Emblema) (210) EXP. NO.: 22/14056 (730) SOLICITANTE: Inversiones Boavista, S.R.L. / Constructora Grupo Torres CGT, S.R.L. (220) FECHA SOLICITUD: 11 de marzo de 2022 (111) REGISTRO: 679628</p>	 <p>(540) NOMBRE COMERCIAL: (Emblema) (210) EXP. NO.: 22/18370 (730) SOLICITANTE: Andrés Antonio Sánchez Camacho / Héctor Antonio Collado Santana (220) FECHA SOLICITUD: 31 de marzo de 2022 (111) REGISTRO: 680474</p>	 <p>(540) NOMBRE COMERCIAL: (Emblema) (210) EXP. NO.: 21/67233 (730) SOLICITANTE: Asociación de Padres, Madres y Tutores de Sanint George School A.P.M.S.G.S. (220) FECHA SOLICITUD: 27 de diciembre de 2021 (111) REGISTRO: 679687</p>
 <p>(540) NOMBRE COMERCIAL: (Emblema) (210) EXP. NO.: 22/18102 (730) SOLICITANTE: Alberto Alejandro Marrero Díaz (220) FECHA SOLICITUD: 31 de marzo de 2022 (111) REGISTRO: 680722</p>	 <p>(540) NOMBRE COMERCIAL: (Emblema) (210) EXP. NO.: 22/18378 (730) SOLICITANTE: Luis Oswaldo Sarabia Pérez (220) FECHA SOLICITUD: 31 de marzo de 2022 (111) REGISTRO: 680640</p>	 <p>(540) NOMBRE COMERCIAL: (Emblema) (210) EXP. NO.: 22/18763 (730) SOLICITANTE: Anthony José de Azar Salazar / Thais Cristina Bonifacio Claro (220) FECHA SOLICITUD: 1 de abril de 2022 (111) REGISTRO: 680827</p>	 <p>(540) NOMBRE COMERCIAL: (Rótulo) (210) EXP. NO.: 22/18985 (730) SOLICITANTE: William Durán Germán (220) FECHA SOLICITUD: 4 de abril de 2022 (111) REGISTRO: 681264</p>
 <p>(540) NOMBRE COMERCIAL: (Rótulo) (210) EXP. NO.: 22/18428 (730) SOLICITANTE: Edwin Starling Feliz Batista (220) FECHA SOLICITUD: 31 de marzo de 2022 (111) REGISTRO: 680541</p>	 <p>(540) NOMBRE COMERCIAL: (Rótulo) (210) EXP. NO.: 22/18647 (730) SOLICITANTE: Inversiones Llantrales, S.R.L. (220) FECHA SOLICITUD: 1 de abril de 2022 (111) REGISTRO: 680736</p>	 <p>(540) NOMBRE COMERCIAL: (Rótulo) (210) EXP. NO.: 22/18104 (730) SOLICITANTE: Aquaven SRL (220) FECHA SOLICITUD: 30 de marzo de 2022 (111) REGISTRO: 680273</p>	 <p>(540) NOMBRE COMERCIAL: (Rótulo) (210) EXP. NO.: 22/17496 (730) SOLICITANTE: Diana Miguelina Hernández Núñez (220) FECHA SOLICITUD: 1 de abril de 2022 (111) REGISTRO: 680791</p>
 <p>(540) NOMBRE COMERCIAL: (Rótulo) (210) EXP. NO.: 22/19244 (730) SOLICITANTE: Jelissa Esther Rosario Daal (220) FECHA SOLICITUD: 5 de abril de 2022 (111) REGISTRO: 681211</p>	 <p>(540) NOMBRE COMERCIAL: (Rótulo) (210) EXP. NO.: 22/17140 (730) SOLICITANTE: Pedro Rafael Rodríguez García / Anthony Ranses Ramos Vásquez (220) FECHA SOLICITUD: 25 de marzo de 2022 (111) REGISTRO: 680654</p>	 <p>(540) NOMBRE COMERCIAL: (Rótulo) (210) EXP. NO.: 22/18688 (730) SOLICITANTE: Cirilo Parra Silverio (220) FECHA SOLICITUD: 1 de abril de 2022 (111) REGISTRO: 680766</p>	 <p>(540) NOMBRE COMERCIAL: (Rótulo) (210) EXP. NO.: 22/18979 (730) SOLICITANTE: Gina Tomasa Cruz Ortiz / Salvador Llenas Remigio (220) FECHA SOLICITUD: 4 de abril de 2022 (111) REGISTRO: 680974</p>
 <p>(540) NOMBRE COMERCIAL: (Rótulo) (210) EXP. NO.: 22/16519 (730) SOLICITANTE: José Javier Ramírez Peña / Anthony Francisco Peña / Michael Torres Soriano (220) FECHA SOLICITUD: 23 de marzo de 2022 (111) REGISTRO: 679809</p>	 <p>(540) NOMBRE COMERCIAL: (Rótulo) (210) EXP. NO.: 22/17986 (730) SOLICITANTE: Argeni de Jesús Rosario Liriano (220) FECHA SOLICITUD: 29 de marzo de 2022 (111) REGISTRO: 680196</p>	 <p>(540) NOMBRE COMERCIAL: (Rótulo) (210) EXP. NO.: 22/18431 (730) SOLICITANTE: Ezequiel Henrique Mata / Selvis Alexander Matos Pujols (220) FECHA SOLICITUD: 31 de marzo de 2022 (111) REGISTRO: 680545</p>	 <p>(540) NOMBRE COMERCIAL: (Rótulo) (210) EXP. NO.: 22/15145 (730) SOLICITANTE: Corporación Minera Dominicana S.A.S. (220) FECHA SOLICITUD: 28 de marzo de 2022 (111) REGISTRO: 679929</p>
 <p>(540) NOMBRE COMERCIAL: (Rótulo) (210) EXP. NO.: 22/18393 (730) SOLICITANTE: Fermin Acosta Javier (220) FECHA SOLICITUD: 31 de marzo de 2022 (111) REGISTRO: 681132</p>	 <p>(540) NOMBRE COMERCIAL: (Rótulo) (210) EXP. NO.: 22/16650 (730) SOLICITANTE: Isis Josefina Rodríguez De Mendoza (220) FECHA SOLICITUD: 29 de marzo de 2022 (111) REGISTRO: 680108</p>	 <p>(540) NOMBRE COMERCIAL: (Rótulo) (210) EXP. NO.: 22/17798 (730) SOLICITANTE: Enmanuel Junior Michel (220) FECHA SOLICITUD: 29 de marzo de 2022 (111) REGISTRO: 680042</p>	 <p>(540) NOMBRE COMERCIAL: (Rótulo) (210) EXP. NO.: 22/18390 (730) SOLICITANTE: Jerickson López (220) FECHA SOLICITUD: 31 de marzo de 2022 (111) REGISTRO: 680495</p>
 <p>(540) NOMBRE COMERCIAL: (Rótulo) (210) EXP. NO.: 22/9706 (730) SOLICITANTE: Jennifer Natiluz Then Maita de Paoli (220) FECHA SOLICITUD: 21 de febrero de 2022 (111) REGISTRO: 673715</p>	 <p>(540) NOMBRE COMERCIAL: (Rótulo) (210) EXP. NO.: 22/18468 (730) SOLICITANTE: Centro Odontológico Fedent, S.R.L. (220) FECHA SOLICITUD: 31 de marzo de 2022 (111) REGISTRO: 680576</p>	 <p>(540) NOMBRE COMERCIAL: (Rótulo) (210) EXP. NO.: 22/17096 (730) SOLICITANTE: Víctor Luis Bautista López (220) FECHA SOLICITUD: 31 de marzo de 2022 (111) REGISTRO: 681016</p>	 <p>(540) NOMBRE COMERCIAL: (Rótulo) (210) EXP. NO.: 22/17297 (730) SOLICITANTE: Yeimy Alexandra Sterling Arvelo (220) FECHA SOLICITUD: 25 de marzo de 2022 (111) REGISTRO: 679686</p>

VIENE DE LA PÁGINA ANTERIOR

 <p>(540) NOMBRE COMERCIAL: (Rótulo) (210) EXP. NO.: 22/18101 (730) SOLICITANTE: Jesús Alberto de la Cruz Hernández (220) FECHA SOLICITUD: 30 de marzo de 2022 (111) REGISTRO: 680263</p>	 <p>(540) NOMBRE COMERCIAL: (Rótulo) (210) EXP. NO.: 22/17813 (730) SOLICITANTE: Emmanuel Alexandre / Jean Romel Aneas (220) FECHA SOLICITUD: 30 de marzo de 2022</p>	 <p>(540) NOMBRE COMERCIAL: (Rótulo) (210) EXP. NO.: 22/18648 (730) SOLICITANTE: Ramón Esteban Espinal Martínez (220) FECHA SOLICITUD: 1 de abril de 2022 (111) REGISTRO: 680737</p>	 <p>(540) NOMBRE COMERCIAL: (Rótulo) (210) EXP. NO.: 22/17947 (730) SOLICITANTE: Virginia Beatriz Moronta Trejo (220) FECHA SOLICITUD: 29 de marzo de 2022 (111) REGISTRO: 680154</p>
 <p>(540) NOMBRE COMERCIAL: (Rótulo) (210) EXP. NO.: 21/7079 (730) SOLICITANTE: Innovación Química Industrial, S.R.L. (220) FECHA SOLICITUD: 11 de febrero de 2022 (111) REGISTRO: 680565</p>	 <p>(540) NOMBRE COMERCIAL: (Rótulo) (210) EXP. NO.: 22/17525 (730) SOLICITANTE: Oficina de Inversiones de la Rosa A&R S.R.L. (220) FECHA SOLICITUD: 30 de marzo de 2022 (111) REGISTRO: 680349</p>	 <p>(540) NOMBRE COMERCIAL: (Rótulo) (210) EXP. NO.: 22/16651 (730) SOLICITANTE: Jancy Manuel Bello Rivera (220) FECHA SOLICITUD: 30 de marzo de 2022 (111) REGISTRO: 680278</p>	 <p>(540) NOMBRE COMERCIAL: (Rótulo) (210) EXP. NO.: 22/19148 (730) SOLICITANTE: Laboratorios Almont, SRL (220) FECHA SOLICITUD: 4 de abril de 2022 (111) REGISTRO: 681117</p>
 <p>(540) NOMBRE COMERCIAL: (Rótulo) (210) EXP. NO.: 22/18768 (730) SOLICITANTE: Luis Deurys Sánchez González (220) FECHA SOLICITUD: 1 de abril de 2022 (111) REGISTRO: 680821</p>	 <p>(540) NOMBRE COMERCIAL: (Rótulo) (210) EXP. NO.: 22/15745 (730) SOLICITANTE: Yuberca Emeriche Reynoso de Osorio (220) FECHA SOLICITUD: 18 de marzo de 2022 (111) REGISTRO: 678384</p>	 <p>(540) NOMBRE COMERCIAL: (Rótulo) (210) EXP. NO.: 22/16854 (730) SOLICITANTE: Veaa Macaco, SRL (220) FECHA SOLICITUD: 24 de marzo de 2022 (111) REGISTRO: 679592</p>	 <p>(540) NOMBRE COMERCIAL: (Rótulo) (210) EXP. NO.: 22/18288 (730) SOLICITANTE: Miguel Ángel Veras José (220) FECHA SOLICITUD: 30 de marzo de 2022 (111) REGISTRO: 680416</p>
 <p>(540) NOMBRE COMERCIAL: (Rótulo) (210) EXP. NO.: 22/17810 (730) SOLICITANTE: Raquel Yvelisse Ramírez de Chalas (220) FECHA SOLICITUD: 29 de marzo de 2022 (111) REGISTRO: 680048</p>	 <p>(540) NOMBRE COMERCIAL: (Rótulo) (210) EXP. NO.: 22/17444 (730) SOLICITANTE: Margioris Fernández Cuello (220) FECHA SOLICITUD: 28 de marzo de 2022 (111) REGISTRO: 679779</p>	 <p>(540) NOMBRE COMERCIAL: (Rótulo) (210) EXP. NO.: 22/18103 (730) SOLICITANTE: Muebles Omar, S.A. (220) FECHA SOLICITUD: 31 de marzo de 2022 (111) REGISTRO: 680490</p>	 <p>(540) NOMBRE COMERCIAL: (Rótulo) (210) EXP. NO.: 22/19114 (730) SOLICITANTE: Nery Altigracia Carmona Frias (220) FECHA SOLICITUD: 4 de abril de 2022 (111) REGISTRO: 681101</p>
 <p>(540) NOMBRE COMERCIAL: (Rótulo) (210) EXP. NO.: 22/17150 (730) SOLICITANTE: Pedropi Fruits, S.R.L. (220) FECHA SOLICITUD: 25 de marzo de 2022 (111) REGISTRO: 679534</p>	 <p>(540) NOMBRE COMERCIAL: (Rótulo) (210) EXP. NO.: 22/14701 (730) SOLICITANTE: Benodin Brisse (220) FECHA SOLICITUD: 25 de marzo de 2022 (111) REGISTRO: 679577</p>	 <p>(540) NOMBRE COMERCIAL: (Rótulo) (210) EXP. NO.: 22/16976 (730) SOLICITANTE: Portcollect Dominicana, S.R.L. / E & M International Consulting, S.R.L. (220) FECHA SOLICITUD: 30 de marzo de 2022 (111) REGISTRO: 680394</p>	 <p>(540) NOMBRE COMERCIAL: (Rótulo) (210) EXP. NO.: 22/16425 (730) SOLICITANTE: Carlos Basilio de Jesús Rodríguez Jiminián (220) FECHA SOLICITUD: 29 de marzo de 2022 (111) REGISTRO: 680114</p>
 <p>(540) NOMBRE COMERCIAL: (Rótulo) (210) EXP. NO.: 22/18689 (730) SOLICITANTE: Frank Eduardo Torres Mireles (220) FECHA SOLICITUD: 1 de abril de 2022 (111) REGISTRO: 680774</p>	 <p>(540) NOMBRE COMERCIAL: (Rótulo) (210) EXP. NO.: 22/8018 (730) SOLICITANTE: Máximo Rafael Gómez Cruz (220) FECHA SOLICITUD: 31 de marzo de 2022 (111) REGISTRO: 680733</p>	 <p>(540) NOMBRE COMERCIAL: (Rótulo) (210) EXP. NO.: 22/13918 (730) SOLICITANTE: Urbanización la Matilla, S.R.L. (220) FECHA SOLICITUD: 29 de marzo de 2022 (111) REGISTRO: 680023</p>	 <p>(540) NOMBRE COMERCIAL: (Rótulo) (210) EXP. NO.: 22/16785 (730) SOLICITANTE: Juanny José Tejada Peña (220) FECHA SOLICITUD: 24 de marzo de 2022 (111) REGISTRO: 680184</p>
 <p>(540) NOMBRE COMERCIAL: (Rótulo) (210) EXP. NO.: 22/16997 (730) SOLICITANTE: Alquimia Tours, SRL (220) FECHA SOLICITUD: 28 de marzo de 2022 (111) REGISTRO: 679878</p>	 <p>(540) NOMBRE COMERCIAL: (Rótulo) (210) EXP. NO.: 22/19000 (730) SOLICITANTE: Santiago Eugenio Mejía Ortiz (220) FECHA SOLICITUD: 4 de abril de 2022 (111) REGISTRO: 680996</p>	 <p>(540) NOMBRE COMERCIAL: (Rótulo) (210) EXP. NO.: 22/17517 (730) SOLICITANTE: Erika Lucía López de Bencosme (220) FECHA SOLICITUD: 28 de marzo de 2022 (111) REGISTRO: 679841</p>	 <p>(540) NOMBRE COMERCIAL: (Rótulo) (210) EXP. NO.: 22/17794 (730) SOLICITANTE: Softwapp Tech, E.I.R.L. (220) FECHA SOLICITUD: 29 de marzo de 2022 (111) REGISTRO: 680049</p>
 <p>(540) NOMBRE COMERCIAL: (Rótulo) (210) EXP. NO.: 22/16206 (730) SOLICITANTE: Luvertina Rodríguez de Palacios (220) FECHA SOLICITUD: 28 de marzo de 2022 (111) REGISTRO: 679896</p>	 <p>(540) NOMBRE COMERCIAL: (Rótulo) (210) EXP. NO.: 22/17775 (730) SOLICITANTE: Luis José Vásquez Quezada (220) FECHA SOLICITUD: 29 de marzo de 2022 (111) REGISTRO: 680022</p>	 <p>(540) NOMBRE COMERCIAL: (Rótulo) (210) EXP. NO.: 22/16834 (730) SOLICITANTE: Luis Manuel de Jesús (220) FECHA SOLICITUD: 24 de marzo de 2022 (111) REGISTRO: 680936</p>	 <p>(540) NOMBRE COMERCIAL: (Rótulo) (210) EXP. NO.: 22/15670 (730) SOLICITANTE: Transporte Henríquez & Asociados, S.R.L. (220) FECHA SOLICITUD: 29 de marzo de 2022 (111) REGISTRO: 680192</p>
 <p>(540) NOMBRE COMERCIAL: (Rótulo) (210) EXP. NO.: 22/18469 (730) SOLICITANTE: Vet Mara, S.R.L. (220) FECHA SOLICITUD: 31 de marzo de 2022 (111) REGISTRO: 680598</p>	 <p>(540) NOMBRE COMERCIAL: (Rótulo) (210) EXP. NO.: 22/17177 (730) SOLICITANTE: Roxanna Altigracia de los Santos de Plantini (220) FECHA SOLICITUD: 25 de marzo de 2022 (111) REGISTRO: 679559</p>	 <p>(540) NOMBRE COMERCIAL: (Rótulo) (210) EXP. NO.: 22/17193 (730) SOLICITANTE: Yvelise Bello Paredes (220) FECHA SOLICITUD: 28 de marzo de 2022 (111) REGISTRO: 679822</p>	 <p>(540) NOMBRE COMERCIAL: (Rótulo) (210) EXP. NO.: 22/17279 (730) SOLICITANTE: Yohanna Altigracia Ramírez Santos (220) FECHA SOLICITUD: 25 de marzo de 2022 (111) REGISTRO: 679649</p>

ONAPI[®]Cualquier sugerencia o reclamos dirigirse a publicaciones ONAPI
m.seijas@onapi.gob.do