



Madres Mujeres Unidas de Hatillo reciben de Onapi certificado de Marca Colectiva Biomantas Hatillo

La Asociación de Madres Mujeres Unidas de Hatillo en San Francisco de Macorís recibieron de parte de la Oficina Nacional de la Propiedad Industrial ONAPI, el certificado de Marca Colectiva que las acredita como productoras de Abono Orgánico producido de la jícara de Coco.

La entrega la realizó el Dr. Salvador Ramos, director general de Onapi quien destacó el valor del trabajo para el progreso por parte de las mujeres del campo dignamente representadas por esta Asociación de Mujeres Madres Unidas de Hatillo en San Francisco de Macorís, salidas de las entrañas de nuestra tierra campesina.

El producto elaborado por las Mujeres Madres de Hatillo denominado Biomantas Hatillo es un proceso de elaboración puramente orgánico que no riñe con el medio ambiente y tiene materia prima netamente dominicana.

Yeny Romero, presidenta de la Asociación de Madres Mujeres Unidas llevan años investigando y trabajando para lograr lo que hoy es la



Michelle Guzmán, Dr. Salvador Ramos, Jeny Romero y José Hernández.

Marca Colectiva Biomantas de Hatillo que suplen como abono orgánico a varias empresas importantes dominicanas.

El director de Onapi calificó como valiosa la iniciativa de la comunidad de mujeres madres trabajadoras de Hatillo que logran una primera Marca Colectiva promoviendo el abono orgánico de las entrañas de la tierra que las vio nacer en base a creatividad y sacrificios.

Junto al Dr. Salvador Ramos, estuvieron en la entrega de Marca Colectiva Biomantas Hatillo, Michelle Guzmán, Narcis Tejada, Lisibell Cordero, Arlette Rosario y José Hernández, todos funcionarios de la institución tanto de Santo Domingo como de San Francisco de Macorís.

Biomantas Hatillo es la primera marca colectiva de mujeres, además la primera de abono orgánico, originaria de San Francisco de Macorís, el cual se produce de la jícara de Coco seco, generando trabajo y recursos entre sus promotoras e integrantes.



OFICINA PRINCIPAL
Av. Los Próceres No. 11.
Santo Domingo.
Tel.: 809-567-7474

CONTÁCTENOS:
Línea de atención al usuario.
809-732-4447

SANTIAGO DE LOS CABALLEROS
Av. Estrella Sadhalá, Edif.
Antonio Guzmán Fernández.
Tel.: 809-582-4059
Fax: 809-583-8437

MUNICIPIO STO. DGO. ESTE
Oficina Regional Este (ORE)
Autopista San Isidro.
Plaza Coral Mall,
2do. nivel, Local B-66.
Tel.: 809-567-7474
Ext. 3000

SAN FRANCISCO DE MACORÍS
Plaza Colonial, Suite 14-B.
Avenida Antonio Guzmán Fernández.
Tel.: 809-588-2052
Ext. 3436

DEPARTAMENTO DE INVENCIONES

MUY IMPORTANTE

A PARTIR DE LA FECHA DE LA PRIMERA PUBLICACIÓN, EL SOLICITANTE DEBE EFECTUAR EL PAGO DE EXAMEN DE FONDO EN UN PLAZO DE DOCE MESES IMPRRORROGABLES, BAJO LA PENA DE DECLARARSE EL ABANDONO DE PLENO DERECHO. (ART. 22.1 LEY 20-00 SOBRE PROPIEDAD INDUSTRIAL).

SOLICITUD DE PATENTE DE INVENCION EN FASE NACIONAL PCT

LISTA DE CÓDIGOS INID DE LA NORMA ST.9 OMPI.

- 11 NÚMERO DE PATENTE/REGISTRO NACIONAL.
12 DESIGNACIÓN DEL TIPO DE DOCUMENTO.
21 NÚMERO DE SOLICITUD NACIONAL.
22 FECHA DE PRESENTACIÓN NACIONAL.
30 DATOS DE PRIORIDAD SEGUN CONVENIO DE PARIS.
43 FECHA DE PUBLICACION DE LA SOLICITUD NACIONAL.
51 CLASIFICACIÓN INTERNACIONAL DE PATENTES.
54 TÍTULO.
57 RESUMEN /FIGURAS.
61 NÚMERO/FECHA DE PRESENTACIÓN DE LA SOLICITUD ANTERIOR DE LA PATENTE, MODELO DE UTILIDAD O TÍTULO SIMILAR CONCEDIDO ANTERIORMENTE, RESPECTO DEL CUAL EL PRESENTE DOCUMENTO CONSTITUYE UNA ADICIÓN.
62 NÚMERO/FECHA DE PRESENTACIÓN DE LA SOLICITUD ANTERIOR DE LA QUE EL PRESENTE DOCUMENTO CONSTITUYE UNA FRACCIÓN.
71 SOLICITANTE(S).
72 INVENTOR(ES)/DISEÑADOR(ES).
74 REPRESENTANTE(S).
85 FECHA DE COMIENZO DE LA FASE NACIONAL
86 NÚMERO DE SOLICITUD INTERNACIONAL Y FECHA DE PRESENTACIÓN INTERNACIONAL PCT.
87 NÚMERO DE PUBLICACIÓN INTERNACIONAL Y FECHA DE PUBLICACIÓN INTERNACIONAL PCT.

LISTA DE CÓDIGOS DE DOS LETRAS DE LA NORMA ST.3.

DE - ALEMANIA	AT - AUSTRIA
ES - ESPAÑA	CN - CHINA
VE - VENEZUELA	US - ESTADOS UNIDOS
CH - SUIZA	NO - NORUEGA
CA - CANADÁ	VN - VIETNAM
UA - UCRANIA	HO - HOLANDA
IT - ITALIA	FR - FRANCIA
GB - REINO UNIDO	DO - REPUBLICA DOMINICANA
NZ - NUEVA ZELANDA	NL - PAISES BAJOS
TN - TUNEZ	BR - BRASIL
AU - AUSTRALIA	MY - MALASIA
BE - BELGICA	CO - COLOMBIA
IN - INDIA	CU - CUBA
MA - MARRUECOS	AR - ARGENTINA
SI - ESLOVENIA	HU - HUNGRIA
KR - COREA	ZA - SUDÁFRICA
HR - CROACIA	SE - SUECIA
RS - SERBIA	MX - MÉXICO
TT - TRINIDAD Y TOBAGO	PK - PAKISTÁN
JM - JAMAICA	EC - ECUADOR
AR - ARGENTINA	
EUIPO - OFICINA DE PROPIEDAD INTELECTUAL DE LA UNIÓN EUROPEA.	

12 SOLICITUD DE PATENTE DE INVENCION EN FASE NACIONAL PCT

21 P2021-0222

85 29/10/2021

86 PCT/US2020/030819 30/04/2020

30 US 62/840,960 30/04/2019

87 WO 2020/223538 05/11/2020

71 **ABBVIE INC. /CALICO LIFE SCIENCES LLC**

1 NORTH WAUKEGAN ROAD, NORTH CHICAGO, ILLINOIS, 60064, E.U.A. /1170 VETERANS BLVD, SOUTH SAN FRANCISCO, CALIFORNIA, 94080, E.U.A.

74 **ORIETTA BLANCO MINIÑO**

72 YUNSONG TONG (US); KATHLEEN ANN MARTIN (US); CARMELA SIDRAUSKI (US); XIANGDONG XU (US); LEI SHI (US); JOHN, T. RANDOLPH (US); MICHAEL, J. DART (US); HANAE BENELKEBIR (UK); STEVEN EDESON (UK); KATHRYN STARBUCK (UK); KATHLEEN J. MURAUSKI (US)

51 A61P 25/00, A61P 35/00, A61P 37/00, C07C 1/00, C07D 213/53, C07D 265/36, C07D 271/10, C07D 311/74, C07D 405/06, C07D 405/12, C07D 405/14, C07D 407/12, C07D 413/04, C07D 413/12, C07D 417/12

54 **MODULADORES DE LA VÍA INTEGRADA DEL ESTRÉS**

57 Se proporcionan en la presente compuestos, composiciones y métodos útiles para modular la respuesta integrada al estrés (ISR) y para tratar enfermedades, trastornos y afecciones relacionadas.

12 SOLICITUD DE PATENTE DE INVENCION EN FASE NACIONAL PCT

21 P2022-0026

85 02/02/2022

86 PCT/EP2020/071520 30/07/2020

30 CN 201910734123.0 09/08/2019

EP 19189750.3 02/08/2019

EP 19191887.9 15/08/2019

87 WO 2021/023617 11/02/2021

71 **H. LUNDBECK A/S**

OTTLIAVEJ 9, 2500, VALBY, DINAMARCA

74 **ANA ISABEL MASSINA VASQUEZ**

72 ANETTE, GRAVEN SAMS (DK); KRESTIAN LARSEN (DK); XIAOFANG WANG (CN); DEBASIS DAS (CN); JIAN HONG (CN); SHU, HUI CHEN (US); MARIO ROTTLÄNDER (DK)

51 A61P 25/18, A61P 25/22, A61P 25/24, A61P 25/28, C07C 235/08

54 **DERIVADOS DE ALCOHOL COMO ABRIDORES DEL CANAL DE POTASIO KV7**

57 La presente invención proporciona compuestos novedosos que activan los canales de potasio Kv7. Los diferentes aspectos de la invención se refieren a composiciones farmacéuticas que comprenden dichos compuestos y usos de los compuestos para tratar trastornos que responden a la activación de los canales de potasio Kv7.

12 SOLICITUD DE PATENTE DE INVENCION EN FASE NACIONAL PCT

21 P2021-0250

85 02/12/2021

86 PCT/EP2020/066384 12/06/2020

30 PK 349/2020 03/06/2020

US 62/861,665 14/06/2019

87 WO 2020/249785 A1 17/12/2020

71 **JANSSEN PHARMACEUTICA NV**

TURNHOUTSEWEG 30, 2340, BEERSE, BELGIUM

74 **LIGIA AMERICA CANO DIAZ**

72 AFTON HISCOX (CA); BRICE STENNE (US); CHRISTA CHROVIAN (US); CHRISTINE GELIN (US); ANDREW SAMANT (US); MICHAEL A. LETAVIC (US); CURT DVORAK (US)

51 A61K 31/437, A61P 25/00, C07D 471/04

54 **PIRAZOLO PIRIDINAS HETEROAROMÁTICAS SUSTITUIDAS Y SU USO COMO**

MODULADORES DEL RECEPTOR GLU2B

57 Pirazolo-piridinas sustituidas como ligandos del receptor Glu2B. Tales compuestos pueden usarse en la modulación del receptor Glu2B y en composiciones farmacéuticas y métodos para el tratamiento de estados de enfermedad, trastornos, y afecciones mediadas por la actividad del receptor Glu2B.

12 SOLICITUD DE PATENTE DE INVENCION EN FASE NACIONAL PCT

21 P2021-0257

85 10/12/2021

86 PCT/US2020/034909 28/05/2020

30 US 16/456,762 28/06/2019

87 WO 2020/263488 A1 30/12/2020

71 **CRYSTAL LAGOONS TECHNOLOGIES, INC.**

2 ALHAMBRA PLAZA, PENTHOUSE 1B, CORAL GABLES, FLORIDA, 33134, E.U.A.

74 **GRELDY HERNÁNDEZ SOSA**

72 FERNANDO BENJAMIN FISCHMANN (CL)

51 C02F 1/32, C02F 1/52, C02F 1/54

54 **MÉTODO Y SISTEMA SANITARIAMENTE EFICIENTES QUE CREAN, A BAJO**

COSTO, DOS ZONAS DE TRATAMIENTO DIFERENTES EN GRANDES CUERPOS

DE AGUA PARA FACILITAR ACTIVIDADES RECREACIONALES DE CONTACTO

DIRECTO.

57 La presente invención describe la designación de dos zonas de tratamiento diferentes en un gran cuerpo de agua. La primera zona es una zona de sedimentación. Esta zona se utiliza principalmente para proporcionar tratamiento y sedimentación de microorganismos y/o contaminantes para inactivar y/o retirarlas del cuerpo de agua.

En esta zona se puede usar un método de desinfección basado en un índice CT y aplicar una cantidad eficaz de una composición floculante. La segunda zona es una zona de disipación. Esta zona es donde se pretende que se produzcan actividades de agua recreativas de contacto directo principal. En la zona de disipación se establece un flujo de agua que, junto con las corrientes naturales producidas por vientos y/o

diferencias de temperatura de agua, generan un patrón de disipación de agua del volumen de agua dentro de la zona de disipación en la zona de sedimentación.

Además, la desinfección continua del volumen de agua en la zona de disipación se proporciona preferentemente manteniendo un residuo de cloro permanente.

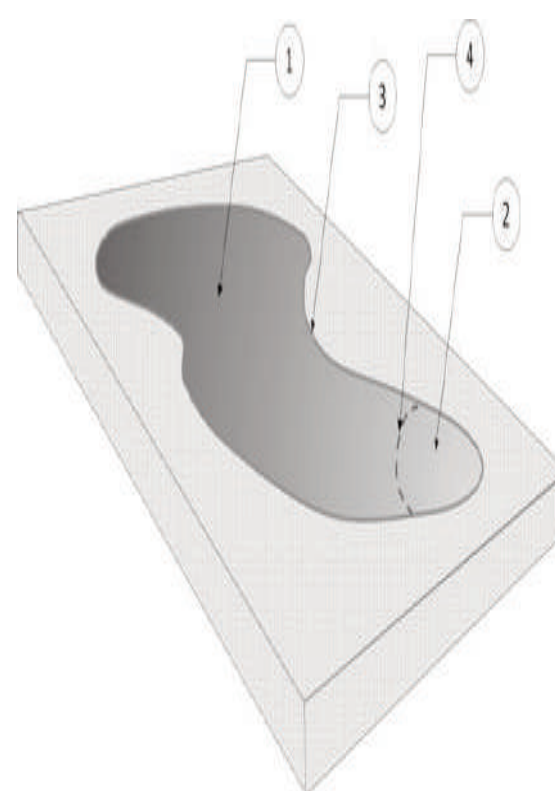

VIENE DE LA PÁGINA ANTERIOR

12 SOLICITUD DE PATENTE DE INVENCION EN FASE NACIONAL PCT

21 P2022-0036
85 10/02/2022
86 PCT/US2020/045693 11/08/2020
30 US 62/885,968 13/08/2019
87 WO/2021/030306 18/02/2021
71 **MERCK SHARP & DOHME CORP.**
126 EAST LINCOLN AVENUE, RAHWAY, NEW JERSEY, 07065-0907, E.U.A.

74 MARY FERNÁNDEZ RODRIGUEZ

72 SETH P. FORSTER (US); STEPHANIE ELIZABETH BARRETT (US); RYAN S. TELLER (US); MORGAN B. GILES (US); ATHANAS KOYNOV (US)

51 A61K 31/436, A61K 31/4375, A61K 9/00

54 SISTEMA DE ADMINISTRACIÓN DE MEDICAMENTOS PARA LA ADMINISTRACIÓN DE AGENTES ANTIVÍRICOS

57 Esta invención se refiere a novedosos sistemas de administración de fármacos por implante para la administración de fármacos antiviricos de acción prolongada. Estas composiciones son útiles para el tratamiento o la prevención de la infección por el virus de la inmunodeficiencia humana (VIH).

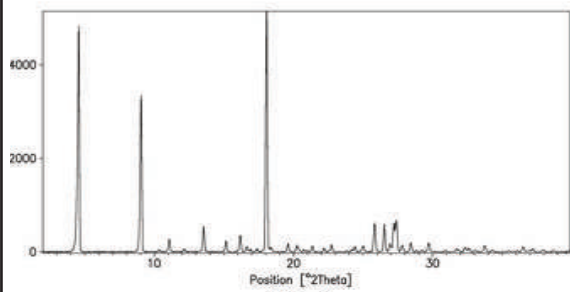

CONCESIÓN DE PATENTE DE INVENCION PCT

12 CONCESION DE PATENTE DE INVENCION PCT

11 P2017-0230
21 P20170230
85 03/10/2017
86 PCT/KR2016/004411 27/04/2016
30 KR 10-2015-0058712 27/04/2015
KR 10-2016-0013588 03/02/2016
87 WO 2016/175555 03/11/2016
43 31/10/2017

71 DAEWOONG PHARMACEUTICAL CO., LTD.

244, GALMACHI-RO, JUNGWON-GU, SEONGNAM-SI, GYEONGGI-DO, 13211, REPÚBLICA DE COREA

72 ORIETTA BLANCO MINIÑO

72 CHUN HO LEE (KR); SEUNG CHUL LEE (KR); YEON IM LEE (KR); DEOK KI EOM (KR); MI RYONG HAN (KR); EUN JI KOH (KR)

51 A61K 31/095, A61K 31/40, C07D 207/30, C07D 207/335, C07D 207/36, C07D 207/48

54 DERIVADOS DE 4-METOXI-PIRROL NOVEDOSOS O SALES DE LOS MISMOS Y COMPOSICIÓN FARMACÉUTICA QUE COMPRENDE LOS MISMOS, QUE PRESENTAN ACTIVIDAD COMO INHIBIDORES DE LA ACTIVIDAD DE LA BOMBA DE PROTONES, DAÑOS GÁSTRICOS Y GPCR

57 La presente invención proporciona un derivado de 4-metoxi-pirrol o una sal farmacéuticamente aceptable del mismo, un método de preparación del mismo y una composición farmacéutica que contiene el mismo. Los derivados de 4-metoxi-pirrol o las sales farmacéuticamente aceptables de los mismos según la presente invención no sólo tienen excelente actividad inhibidora de la bomba de protones, actividad de inhibición del daño gástrico y efectos de potenciación de factores defensivos, sino que también tienen una excelente actividad de erradicación contra *H. pylori*. Por tanto, los derivados de 4-metoxi-pirrol o las sales farmacéuticamente aceptables de los mismos pueden usarse eficazmente para la prevención y el tratamiento de daño gastrointestinal debido a úlcera del tracto gastrointestinal, gastritis, esofagitis por reflujo o *H. pylori*. Además, los derivados de 4-metoxi-pirrol o las sales farmacéuticamente aceptables de los mismos tienen actividades inhibidoras contra GPCR y por tanto pueden usarse eficazmente para la prevención y el tratamiento de enfermedades mediadas por receptor 5-HT o mediadas por receptor muscarínico de acetilcolina.

12 SOLICITUD DE PATENTE DE INVENCION EN FASE NACIONAL PCT

21 P2021-0238
85 18/11/2021
86 PCT/US2020/033602 19/05/2020
30 US 62/850,098 20/05/2019
87 WO 2020/236817 26/11/2020
71 **NOVARTIS AG /LES LABORATOIRES SERVIER**
LICHTSTRASSE 35, 4056, BASEL, SUIZA /35 RUE DE VERDUN, 92284, SURESNES CEDEX, FRANCIA

74 MARÍA DEL PILAR TRONCOSO

72 MATTHEW T. BURGER (US); MARK G. PALERMO (US); JEAN-MICHEL HENLIN (FR); OLIVIER GENESTE (FR); ANDRAS KOTSCHY (HU); MARTON CSEKEI (HU); SZABOLCS SIPOS (HU); BING YU (CA); MAIA CHANRION (FR); ANA LETICIA MARAGNO (FR); FRÉDÉRIC COLLAND (FR); LEA DELACOUR (FR); PATRICE DESOS (FR); VESELA KOSTOVA (FR); ERIC MCNEILL (US); FRANCESCA ROCCHETTI (IT); JÉRÔME STARCK (FR); QIANG ZHANG (US); AGNES PROSZENYÁK (HU); KATSUMASA NAKAJIMA (CN); JOHN WILLIAM BLANKENSHIP (US); ZHUOLIANG CHEN (US); JOSEPH ANTHONY D'ALESSIO (US)

51 A61K 47/68

54 CONJUGADOS DE ANTICUERPO-FÁRMACO INHIBIDORES DE MCL-1 Y SUS MÉTODOS DE USO

57 Se divulgan conjugados de anticuerpo anti-CD74-fármaco. Los conjugados de anticuerpo anti-CD74-fármaco comprenden una unidad de un fármaco inhibidor de Mcl-1 y un anticuerpo anti-CD74 o fragmento de unión al antígeno del mismo que se une a un antígeno blanco, por ejemplo, un antígeno expresado en un tumor u otra célula cancerosa. La divulgación también se relaciona con métodos y composiciones para usar en el tratamiento de cánceres mediante la administración de los conjugados de anticuerpo-fármaco provistos en la presente. Además, se divulgan conjugados de conector-fármaco que comprenden una unidad de un fármaco inhibidor de Mcl-1 y métodos para su elaboración.

CONCESIÓN DE PATENTE DE INVENCION

12 CONCESION DE PATENTE DE INVENCION

11 P2016-0228
21 P20160228
22 01/09/2016
30 CO 15-204.519 01/09/2015
43 30/10/2016

71 PRODUCTOS FAMILIA S.A.

CARRERA 50 NO. 8 SUR-117, MEDELLIN, COLOMBIA

74 MARY FERNANDEZ RODRIGUEZ

72 LAURA CUARTAS GARCIA (CO); ANTONIO ENRIQUE FREUND ACUÑA (CO); DIANA CRISTINA ARBOLEDA BETANCUR (CO)

51 B31F 1/00, B31F 1/20, B31F 5/00, D21F 11/00

54 PROCESO DE CONVERSIÓN EN LA FABRICACIÓN DE PRODUCTOS DERIVADOS DE PAPEL TISÚ QUE COMPRENDE LA APLICACIÓN DE UNA COMPOSICIÓN ACONDICIONADA EN LA FASE DE LAMINACIÓN

57 La presente invención se refiere a un proceso de conversión en la fabricación de productos derivados de papel tisú que comprende aplicar al papel en la etapa de laminación una composición acondicionada que comprende simultáneamente un agente activo y un agente adhesivo, en donde el agente activo se selecciona de extracto de carité, extracto de manzanilla, aloe vera, ácido láctico, cloruro de benzalconio, derivados de amonio cuaternario, plata coloidal, té verde, aceite de coco, ácido cítrico, timol, derivados del mentol, derivados de eucalipto, N,2,3-trimetil-2-isopropilbutamida, polioles, aceites esenciales de menta y mezclas de los mismos; y el agente adhesivo se selecciona del grupo que consiste de alcohol polivinílico, emulsiones acrílicas, copolímeros acrílicos estirenados, emulsiones vinílicas y mezclas de los mismos.

En particular, la aplicación de la composición acondicionada durante la fase de laminación permite reducir las etapas del proceso de conversión, puesto que no se hace necesaria una aplicación superficial en una etapa posterior independiente y a la vez, sin necesidad de realizar inversiones adicionales, puesto que no se requiere de Máquinas aplicadoras.

CONCESIÓN DE PATENTE DE INVENCION PCT

12 CONCESION DE PATENTE DE INVENCION PCT

11 P2012-0314
21 P20120314
85 14/12/2012
86 PCT/US2011/040585 15/06/2011
30 US 61/355,491 16/06/2010
87 WO 2011/159839 22/12/2011
43 30/06/2013

71 ARDEA BIOSCIENCES, INC.

9390 TOWNE CENTER DRIVE, SAN DIEGO, CALIFORNIA, 92121, E.U.A.

72 TANIA MIGUELINA CASTILLO BAEZ

72 JEAN-MICHEL VERNIER (FR); SAMEDY OUK (KH); ESMIR GUNIC (US); CHIXU CHEN (US)

51 A61K 31/44, A61K 31/444, A61K 31/4965, A61P 19/06, A61P 9/00, A61P 9/12, C07D 213/70, C07D 239/38, C07D 241/18, C07D 401/04, C07D 403/04, C07D 405/04, C07D 417/04

54 COMPUESTOS, COMPOSICIONES DE TIOACETATO PARA LA MODULACION DE LOS NIVELES DE ACIDO URICO EN LA SANGRE

57 La presente solicitud describe un compuesto de tioacetato de fórmula

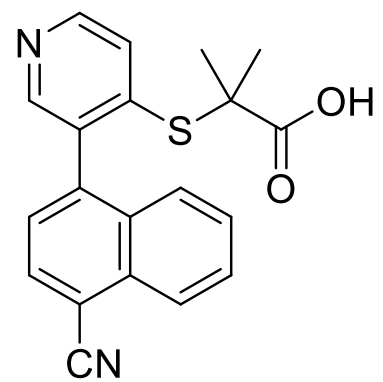

o una sal farmacéuticamente aceptable del mismo, y composición farmacéutica que incluye dicho compuesto o sal junto con un inhibidor de la xantina oxidasa, como el febuxostat o alocourinol. v un vehículo farmacéuticamente aceptable.

CONCESIÓN DE PATENTE DE INVENCION PCT

12 CONCESION DE PATENTE DE INVENCION PCT

11 P2017-0265
21 P20170265
85 13/11/2017
86 PCT/EP2016/060922 13/05/2016
30 US 62/160,659 13/05/2015
87 WO 2016/180984 17/11/2016
43 31/08/2018

71 JANSSEN PHARMACEUTICA N.V.

TURNHOUTSEWEG 30, 2340, BEERSE, BELGICA

72 LIGIA AMERICA CANO

72 ADRIAN MAURER (CH); CHENG YI CHEN (CH); OLIVER FLOEGEL (CH); MICHAEL JUSTUS (CH); KARL REUTER (DE); TOBIAS STRITTMATTER (DE); TOBIAS WEDEL (DE)

51 C07C 225/20, C07C 309/19

54 SAL DE (S)-CSA DE S-KETAMINA, SAL DE (R)-CSA DE S-KETAMINA Y PROCESOS PARA LA PREPARACIÓN DE S-KETAMINA

57 La presente invención está dirigida a procesos para la preparación de esketamina. La presente invención está dirigida, además, a procesos para la resolución de S-ketamina a partir de una mezcla racémica o enantioméricamente enriquecida de ketamina. La presente invención está dirigida, además, a una sal de (S)-CSA de S-ketamina, más particularmente, una forma monohidrato de la sal de (S)-CSA de S-ketamina; y a una sal de (R)-CSA de R-ketamina.

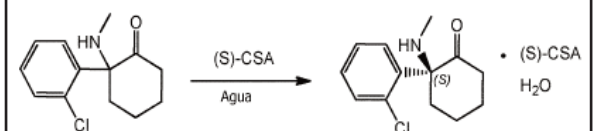

PASA A LA PÁGINA SIGUIENTE

VIENE DE LA PÁGINA ANTERIOR

CONCESIÓN DE PATENTE DE INVENCION PCT

12 CONCESION DE PATENTE DE INVENCION PCT

11	P2018-0014	
21	P20180014	
85	11/01/2018	
86	PCT/EP2016/066516	12/07/2016
30	GB 1512215.3	13/07/2015
87	WO 2017/009327	19/01/2017
43	15/04/2018	

71 H. LUNDBECK AIS

OTTILIAVEJ 9, 2500, VALBY, DINAMARCA

72 ANA ISABEL MESSINA VÁSQUEZ

72 IBRAHIM JOHN MALIK (DK); JEFFREY B STAVENHAGEN (DK); JAN EGEBJERG (DK); EDWARD VAN DEN BRINK (NL); PAUL PARREN (NL); LARS CHRISTIAN BILLMANN RØNN (DK); SØREN CHRISTENSEN (DK); ARNOUT GERRITSEN (NL); ROB DE JONG (NL)

51 A61K 39/00, C07K 16/28

54 ANTICUERPOS QUE SE UNEN A LA SORTILINA E INHIBEN LA UNIÓN DE PROGRANULINA

57 La presente invención se refiere a anticuerpos monoclonales anti-sortilina que se ha encontrado que son útiles en la corrección de un nivel deficiente de progranulina (PGRN).

CONCESIÓN DE PATENTE DE INVENCION PCT

12 CONCESION DE PATENTE DE INVENCION PCT

11	P2019-0003	
21	P20190003	
85	04/01/2019	
86	PCT/EP2017/068285	19/07/2017
30	ES 16382350.3	19/07/2016
87	WO 2018/015463	25/01/2018
43	30/06/2019	

71 LABORATORIOS FARMACEUTICOS ROVI, S.A.

CALLE JULIÁN CAMARILLO 35, 28037, MADRID, ESPAÑA

72 ORIETTA BLANCO MINIÑO

72 GUILLERMO FRANCO (ES); IBON GUTIERRO (ES)

51 A61K 31/727, G01N 24/08, G01N 33/50

54 PROCEDIMIENTO DE ANÁLISIS DE GLICOSAMINOGLICANOS, HEPARINAS Y SUS DERIVADOS POR RESONANCIA MAGNÉTICA NUCLEAR

57 La presente invención describe un procedimiento para el análisis por resonancia magnética nuclear de residuos en general y de heparinas y heparinas de bajo peso molecular y sus derivados en particular, que permite su identificación así como la cuantificación relativa de sus señales características por 1H-RMN y 1H-13C HSQC.

CONCESIÓN DE PATENTE DE INVENCION PCT

12 CONCESION DE PATENTE DE INVENCION PCT

11	P2018-0065	
21	P20180065	
85	06/03/2018	
86	PCT/EP2016/071782	15/09/2016
30	UK 1516504.6	17/09/2015
87	WO 2017/046216	23/03/2017
43	29/03/2018	

71 ASTRAZENECA AB

SE-151, 85 SÖDERTÄLJE, SUECIA

72 ORIETTA BLANCO MINIÑO

72 KURT GORDON PIKE (UK); THOMAS ANTHONY HUNT (UK); ANDREW JOHN EATHERTON (UK); BERNARD CHRISTOPHE BARLAAM (UK)

51 A 61K 31/437, A 61P 35/00, C 07D 471/04

54 DERIVADOS DE 8-[6-[3-(AMINO)PROPOXI]-3-PIRIDIL]1-ISOPROPILIMIDAZO[4,5-C]QUINOLIN-2-ONA COMO MODULADORES SELECTIVOS DE LA CINASA DE LA ATAXIA TELANGIECTASIA MUTADA (ATM) PARA EL TRATAMIENTO DEL CÁNCER

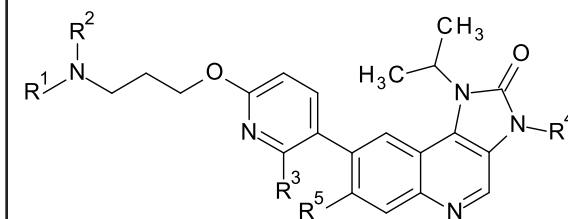
57 La memoria descriptiva se refiere en general a compuestos de Fórmula (I); y sales farmacéuticamente aceptables de estos, donde R¹, R², R³, R⁴ y R⁵ tienen cualquiera de los significados definidos en la presente. La memoria descriptiva también se refiere al uso de compuestos de Fórmula (I) y sales de estos para tratar o prevenir una enfermedad mediada por ATM, incluido el cáncer. La memoria descriptiva se refiere además a composiciones farmacéuticas que comprenden compuestos de tipo imidazo[4,5-c]quinolin-2-ona sustituidos y sales farmacéuticamente aceptables de estos; kits que comprenden tales compuestos y sales; métodos de producción de tales compuestos y sales; e intermedios útiles en tal producción.

CONCESIÓN DE PATENTE DE INVENCION PCT

12 CONCESION DE PATENTE DE INVENCION PCT

11	P2019-0033	
21	P20190033	
85	15/02/2019	
86	PCT/US2017/047416	17/08/2017
30	US 62/377,312	19/08/2016
	US 62/457,555	10/02/2017
87	WO 2018/035359	22/02/2018
43	15/03/2019	

71 GILEAD SCIENCES, INC.

333 LAKESIDE DRIVE, FOSTER CITY, CALIFORNIA, 94404, E.U.A.

72 URKO OCHOA BERNONCES

72 DIMITRIOS STEFANIDIS (US); JOHN O. LINK (US); SCOTT D. SCHROEDER (US); MICHAEL GRAUPE (AU); STEVEN J. HENRY (US); CHARLES WILLIAM ROWE (US); ROLAND D. SAITO (US); WINSTON C. TSE (US); JENNIFER R. ZHANG (US)

51 A61K 31/4439, A61P 31/18, C07D 401/04

54 COMPUESTOS TERAPÉUTICOS ÚTILES PARA EL TRATAMIENTO PROFILÁCTICO O TERAPÉUTICO DE UNA INFECCIÓN POR EL VIRUS DEL VIH

57 La presente solicitud se refiere a compuestos de Fórmula (Ia), (Ib), (IIa) y (IIb). La solicitud también se refiere a las composiciones farmacéuticas que comprenden dichos compuestos -solos o en combinación con agentes terapéuticos adicionales-, así como a la preparación y productos intermedios de los mismos. En donde los compuestos de fórmula (Ia), (Ib), (IIa) y (IIb) -o sus composiciones- son útiles para preparar un medicamento para tratar infecciones virales por Retroviridae, entre las que se encuentran aquellas causadas por el virus del VIH."

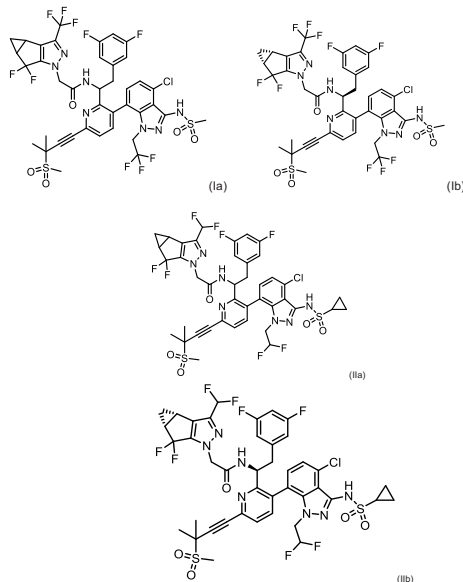

CONCESIÓN DE PATENTE DE INVENCION PCT

12 CONCESION DE PATENTE DE INVENCION PCT

11	P2019-0091	
21	P20190091	
85	10/04/2019	
86	PCT/US2017/055993	10/10/2017
30	US 62/406,275	10/10/2016
	US 62/447,849	18/01/2017
	US 62/491,180	27/04/2017
	US 62/531,690	12/07/2017
	US 62/566,030	29/09/2017
87	WO 2018/071454	19/04/2018
43	30/06/2019	

71 ARRAY BIOPHARMA INC.

3200 WALNUT ST., BOULDER, COLORADO, 80301, E.U.A.

72 MARÍA DEL PILAR TRONCOSO

72 STEVEN W. ANDREWS (US); SEAN ARONOW (US); JAMES F. BLAKE (US); BARBARA J. BRANDHUBER (US); ADAM COOK (US); JULIA HAAS (US); YUTONG JIANG (US); ELIZABETH A. MCFADDIN (US); MEGAN L. MCKENNEY (US); OREN T. MCNULTY (US); ANDREW T. METCALF (US); DAVID A. MORENO (US); TONY P. TANG (US); LI REN (US); JAMES COLLIER (US); GABRIELLE R. KOLAKOWSKI (US); GINELLE A. RAMANN (US); SHANE M. WALLS (US)

51 A61K 31/437, A61P 35/00, C07D 471/04

54 COMPUESTOS DE PIRAZOLO[1,5-A]PIRIDINA SUSTITUIDOS COMO INHIBIDORES DE LA QUINASA RET

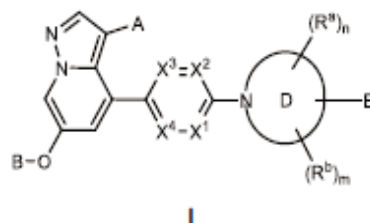
57 Se proporciona en la presente compuestos de la Fórmula I: o sales o solvatos farmacéuticamente aceptables de estos, en donde A, B, X¹, X², X³, X⁴, Anillo D, E, R^a, R^b, n y m tienen los significados dados en la memoria descriptiva, que son inhibidores de quinasa RET y son útiles en el tratamiento y prevención de un cáncer asociado a RET, que tiene una disregulación en un gen RET, una proteína quinasa RET, o expresión o actividad o nivel de cualquiera de los mismos causada por una o más mutaciones puntuales en el gen RET, y que se selecciona del grupo que consiste en: cáncer de pulmón, cáncer de tiroides papilar, cáncer de tiroides medular, cáncer de tiroides diferenciado, cáncer de tiroides recurrente, cáncer de tiroides diferenciado refractario, cáncer de tiroides diferenciado neoplasia endocrina tipo 2A o 2B (MEN2A o MEN2B, respectivamente), feocromocitoma, hiperplasia paratiroidea, cáncer de mama, cáncer colorrectal, carcinoma papilar de células renales, gangliuromatosis de la mucosa gastroentérica y cáncer de cuello uterino.

SOLICITUD DE MODELO DE UTILIDAD

12 SOLICITUD DE MODELO DE UTILIDAD

21	U2021-0167
22	10/08/2021

71 MARITIMA DOMINICANA, S.A.S.

PROLONGACIÓN AVENIDA INDEPENDENCIA KM 12½, SANTO DOMINGO OESTE, REPÚBLICA DOMINICANA

72 TANIA MIGUELINA CASTILLO BAEZ

72 BERNARDO EDUARDO BEJARANO LAMILLA (EC); RUBÉN DARÍO FERREIRA FLORES (VE)

54 CONTENEDOR CON MECANISMO AUTOMÁTICO PARA LA DESCARGA LATERAL DE MATERIALES A GRANEL.

57 La invención describe un contenedor (1) con un prisma triangular de deslizamiento (51) sobre la base del contenedor u amarre interior (48) donde las paredes laterales sirven de descarga por deslizamiento (49), con un techo desmontable o puerta de carga (2) por la cual se realiza la carga del producto a granel, con dos compuertas o puertas de descarga (3), en la parte inferior de las dos paredes laterales dispuestas alrededor del marco inferior, donde una vez abierta las puertas mediante el sistema de apertura automático (6) energizado con dos baterías (38) y activado mediante un control remoto (37), la fuerza que ejerce el producto por la gravedad, activando el sistema de separación (4) cae por gravedad impidiendo que al disminuir el flujo de material y disminuir la apertura de las puertas (3), estas se cierran antes de descargar completamente el contenido del contenedor (1).

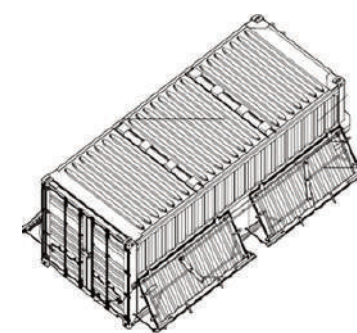

PASA A LA PÁGINA SIGUIENTE

VIENE DE LA PÁGINA ANTERIOR

CONCESIÓN DE MODELO DE UTILIDAD PCT

12 CONCESION DE MODELO DE UTILIDAD PCT

11 U2021-0258

21 U20210258

85 17/05/2018

86 PCT/US2015/061055 17/11/2015

87 WO 2017/086932 26/05/2017

43 15/11/2018

71 CHARLES ZHANG

MIAMI, FLORIDA, U.S.A.

72 RODOLFO MESA CHAVEZ

72 RICHARD P. SPREEN (US)

51 C04B 18/22, E01C 5/06, E01C 7/14

54 BLOQUES DE CONSTRUCCIÓN AISLANTES AMBIENTALMENTE RESPONSABLES

57 Se presentan bloques de construcción aislantes ambientalmente responsables contruidos principalmente de materiales reciclables. Los bloques de construcción comprenden piezas trituradas de llantas de caucho cubiertas con humo de sílice, desecho de cemento y cemento, las cuales son posteriormente mezcladas con agua y formados en un molde. Los bloques de construcción pueden comprender adicionalmente espuma aislante colocada en la matriz interior abierta. Los bloques de construcción proporcionan un alto aislamiento, así como también resistencia para aplicaciones, por ejemplo, para construcción de tejados y paredes, y otras aplicaciones.

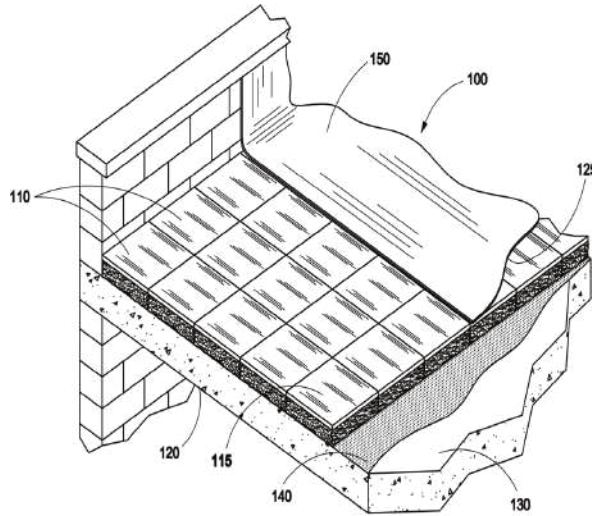

Fig. 1

SOLICITUD DE DISEÑO INDUSTRIAL

12 SOLICITUD DE DISEÑO INDUSTRIAL

21 D2021-0263

22 15/12/2021

71 ESSITY HYGIENE AND HEALTH AKTIEBOLAG

MÖLNDALS BRO 2, SE-405 03, GÖTEBORG, SUECIA

74 WALLIS PONS

72 MY ERWANDER (SE)

51 Clase 24 Sub Clase 04

54 TOALLAS SANITARIAS

57

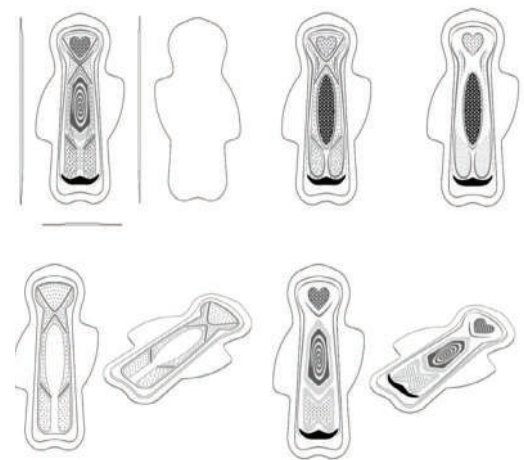

**DEPARTAMENTO DE INVENCIONES
ACTOS MODIFICATORIOS**

NO. EXPEDIENTE	FECHA SOL. MODIF.	ART. 32, NUM. 1 Y 2; ART. 149, NUM. 1 Y ART. 150 LEY 20-00 APLICADOS	TITULO DEL EXPEDIENTE	NUEVO INVENTOR/A	NUEVA DIRECCION
U2021-0061	9/3/21	149	DISPOSITIVO PARA LA PREVENCIÓN DE OLVIDO DE NIÑOS EN AUTOS	JOSE LUIS HERNANDEZ DEL ROSARIO	CALLE GUALEY, NUM. 10, CENTRO DE LA CIUDAD, HATO MAYOR DEL REY, 25000, REPUBLICA DOMINICANA
U2021-0190	9/3/21	149	DISPOSITIVO ANTIRROBO PARA MOTOCICLETAS	JOSE LUIS HERNANDEZ DEL ROSARIO	CALLE GUALEY, NUM. 10, CENTRO DE LA CIUDAD, HATO MAYOR DEL REY, 25000, REPUBLICA DOMINICANA

**DEPARTAMENTO DE INVENCIONES
ACTOS MODIFICATORIOS**

NO. EXPEDIENTE	FECHA SOL. MODIF.	ART. 32, NUM. 1 Y 2; ART. 149, NUM. 1 Y ART. 150 LEY 20-00 APLICADOS	TITULO DEL EXPEDIENTE	NOMBRE INVENTOR/A ANTERIOR	NOMBRE INVENTOR/A NUEVO
P2020-0252	20/5/21	149	INHIBIDORES DE PROTEINA TIROSINA FOSFATASA Y SUS MÉTODOS DE USO	QINGWEI I. ZHANG	QINGWEI ZHANG

EN VIRTUD DEL ART. 159 DE LA LEY 20-00 SOBRE PROPIEDAD INDUSTRIAL, FUERON PUBLICADAS EN NUESTRA PAGINA WEB WWW.ONAPI.GOB LAS SIGUIENTES RESOLUCIONES DE APELACIONES, EMITIDAS POR EL DIRECTOR GENERAL.

NO. RESOLUCION	FECHA	RECURSO	SIGNO RECURRENTE	SIGNO RECURRIDO
00249-2021	25/11/2021	APELACIÓN	LA VAQUITA (MIXTA)	LA VAQUERA (DENOMINATIVA)
00253-2021	09/12/2021	APELACIÓN	BANCO DE AHORRO Y CREDITO ADOPEM (ROTULO)	BANCO MULTIPLE ACTIVO DOMINICANA SE MUEVE CONTIGO (MIXTA)
00259-2021	09/12/2021	APELACIÓN	PIÑAS DEL MONTE CCM	DEL MONTE (DENOMINATIVA)
00260-2021	09/12/2021	APELACIÓN	CERVEZA BARCELO (DENOMINATIVA)	
00263-2021	20/12/2021	APELACIÓN	OLIVER'S PRESIDENT MARTI, PURO DOMINICANO (DENOMINATIVA)	PRESIDENTE (MIXTA)
00266-2021	20/12/2021	APELACIÓN	PUNTACANA CLUB	LA CERVEZA DE PUNTA CANA (LEMA COMERCIAL)
00269-2021	20/12/2021	APELACIÓN	P2018-0196.	
003-2022	20/01/2022	APELACIÓN	P2020-0178 SUJETADOR.	
007-2022	20/01/2022	APELACIÓN	YOGEN FRUZ (DENOMINATIVA)	FRUZION (DENOMINATIVA)

PUBLICACION SOLICITUD SIGNOS DISTINTIVOS (NOMBRES COMERCIALES)

Esta publicación incluye todas las solicitudes con pago de publicación recibidas del 8 al 25 de Marzo de 2022

[210] EXP.	[220] SOL. FECHA	[561] NOMBRE COMERCIAL	[510] ACTIVIDAD	[730] SOLICITANTE
E/2021-64338	16/11/21	EN CALIDAD Y SALUD LOS PRIMEROS EN EL SUR (LEMA COMERCIAL)	LEMA COMERCIAL ASOCIADO AL NOMBRE COMERCIAL: DISTRIBUIDORA FARMACEUTICA RONAWA; REG. NO. 593758	NAYDA JOSEFINA ARIAS DISLA
E/2022-3695	25/1/22	AHORRANDO CON PROPOSITO DE COOPERATIVA MAMONCITO (LEMA COMERCIAL)	LEMA COMERCIAL ASOCIADO AL NOMBRE COMERCIAL: COOPERATIVA DE AHORRO Y CREDITO MAMONCITO; REG. NO. 588904	COOPERATIVA DE AHORRO Y CRÉDITO MAMONCITO, INC.
E/2022-8322	15/2/22	AMOR POR TU SALUD (LEMA COMERCIAL)	LEMA COMERCIAL ASOCIADO AL NOMBRE COMERCIAL: ANALISA LABORATORIO CLINICO; REG. NO. 559956	ANALISA LABORATORIO CLINICO, S.R.L.
E/2022-8183	14/2/22	DEL CAMPO AL CONSUMIDOR (LEMA COMERCIAL)	LEMA COMERCIAL ASOCIADO AL NOMBRE COMERCIAL: PEDROPI FRUITS; REG. NO. 445034	PEDRO GERARDO PICHARDO PEÑA
E/2022-9527	21/2/22	EL PAPA DE LA PAPADA (LEMA COMERCIAL)	LEMA COMERCIAL ASOCIADO AL NOMBRE COMERCIAL: CLÍNICA DE ARMONIZACIÓN DENTO-FACIAL DR. MILTON HERRERA; REG. NO. 646343	MILTON MILCIADES HERRERA RAMOS
E/2022-12500	4/3/22	INTELIGENCIA ARCHIVISTICA (LEMA COMERCIAL)	LEMA COMERCIAL ASOCIADO AL NOMBRE COMERCIAL: 3PCONSULTORÍA & ARCHIVO; REG. NO. 675619	PEDRO PABLO PICHARDO MENDEZ
E/2022-15442	17/3/22	LEVANTANDO VIDAS PARA UN MEJOR FUTURO (LEMA COMERCIAL)	LEMA COMERCIAL ASOCIADO AL NOMBRE COMERCIAL: FUNDACION RENACIENDO PARA EL FUTURO. F.R.F.; REG. NO. 655856	PLACIDO BIDO HERNANDEZ
E/2022-3302	20/1/22	VIAJA CON ESTILO Y ELEGANCIA (LEMA COMERCIAL)	LEMA COMERCIAL ASOCIADO AL NOMBRE COMERCIAL: CAPULETO MALETAS; REG. NO. 635027	ALTAGRACIA SOTO PUJOLS / DAULYN GARCIA GONZALEZ
E/2022-12344	3/3/22	WE DO GOOD BUSINESS (LEMA COMERCIAL)	LEMA COMERCIAL ASOCIADO AL NOMBRE COMERCIAL: MAED LOGISTIC TRADING; REG. NO. 675330	EDWIN RODRIGUEZ ORTEGA

PUBLICACION REGISTROS SIGNOS DISTINTIVOS (NOMBRES COMERCIALES)

Esta publicación incluye todas las solicitudes (unificadas) que han obtenido su carta certificado del 16 al 25 de Marzo de 2022

[210] EXP.	[220] SOL. FECHA	[561] NOMBRE COMERCIAL	[510] ACTIVIDAD	[730] SOLICITANTE
E/2022-14868	21/3/22	"BLOCCARE CONSTRUCTION"	COMPañA CONSTRUCTORA DE OBRAS CIVILES DE EDIFICACIONES, INFRAESTRUCTURAS, CARRETERAS, ACUEDUCTOS, SISTEMAS ELÉCTRICOS Y SISTEMAS DE AIRES ACONDICIONADOS Y VENTILACIÓN.	JOSE RAMON ALFREDO ROMAN DALMAU 678617
E/2022-15613	23/3/22	GO EVENTS AND DESIGNS GV	ASESORAMIENTO, CREACIÓN, PRODUCCIÓN, PROMOCIÓN Y ORGANIZACIÓN DE TODO TIPO DE EVENTOS NACIONALES E INTERNACIONALES, CATERING, CONFERENCIAS, CONGRESOS, FERIAS, ESPECTÁCULOS.	GREGORY MOLINA SUNCAR, VICTOR ORLANDO ROSARIO SUERO 678978
E/2022-15874	21/3/22	@FUERTESPANTINI	SERVICIOS MÉDICOS. GINECOLOGÍA Y OBSTETRICIA	JUAN BAUTISTA FUERTES PIANTINI 678464
E/2022-15782	18/3/22	+58STILOS	SALÓN, SPA, TRATAMIENTO DE BELLEZA Y ÁREAS AFINES.	ISABEL RUIZ NAVARRO 678887
E/2022-15573	18/3/22	0880 MUSIC GROUP	PRODUCCIONES Y GRABACIONES MUSICALES, PRODUCCIÓN DE EVENTOS MUSICALES, MANEJO DE ARTISTAS, MANEJO DE PLATAFORMAS DIGITALES DE MÚSICA, MANEJO DE REDES SOCIALES.	LUIS ARTURO SANTANA MONTILLA 678273
E/2022-15265	17/3/22	100 CAMAREROS RD	SERVICIOS DE CAMAREROS Y BARTENDER PARA TODO TIPO DE EVENTOS.	FURSI BIENVENIDO URBABEZ RAMÍREZ 678029
E/2022-16227	22/3/22	1416 SHIP	PRODUCCIÓN, RODAJE Y DIRECCIÓN DE ARTE AUDIOVISUAL EN PELÍCULAS CINEMATOGRAFICAS; INCLUYENDO LA SONORIZACIÓN, MONTAJE, EDICIÓN Y POSTPRODUCCIÓN.	NICOLE HERNANDEZ ALVARADO 678763
E/2022-16352	23/3/22	20 KILATE JEWELRY J.R.W	COMPRA Y VENTAS PRESTAMOS, IMPORTACIÓN Y EXPORTACIÓN DE PRENDAS TALES COMO CADENAS, RELOJES, ANILLOS, GUILLO, ARETES PULSERA EN ORO.	JUAN RAFAEL PEREZ ORTEGA, WILSON PEREZ ORTEGA. 679140
E/2022-16496	23/3/22	20L CORP	SERVICIOS DE COMERCIALIZACIÓN, GESTIÓN, PRODUCCIÓN, ELABORACIÓN, DISTRIBUCIÓN, PROMOCIÓN, COMPRA, VENTA, IMPORTACIÓN, EXPORTACIÓN DE: PRODUCTOS DE CONSUMO MASIVO.	FRANCISCO ALEJANDRO LEBREAU ACEVEDO 678939
E/2022-15992	21/3/22	2DO TRADING FINTECH	SERVICIOS FINANCIEROS Y CONSEJERÍA FINANCIERA	JONATTAN BEARD CAMILO, IGOR DE JESUS BEARD FERNANDEZ. 678588
E/2022-15243	22/3/22	2M CONSTRUCCIÓN MMA	COMPRA, VENTA Y CONSTRUCCION DE OBRAS CIVILES E INMOBILIARIAS, BIENES RAICES EN GENERAL.	MILAGROS DEL ROSARIO MERCEDES ANTONIO. 678784
E/2022-17029	25/3/22	3 PECTIVAS	PRODUCCION DE UN PROGRAMA DE TELEVISION, RADIO, PERIODICO DIGITAL Y REDES SOCIALES	JENNIFER CELESTE REYES VIDAL 679466
E/2022-14897	15/3/22	4 PISTONS RD	MECÁNICA AUTOMOTRIZ, VEHÍCULOS JAPONESES Y AMERICANOS SERVICIOS DE REPARACIÓN DE MOTORES Y TRANSMISIONES, MANTENIMIENTOS, REPARACIÓN DE TREN DELANTEROS, ELECTRICIDAD, CHEQUEOS COMPUTARIZADOS.	JOSE MIGUEL NUÑEZ FERNÁNDEZ 677737
E/2022-11485	24/3/22	4 YOU EXPRESS	MANEJO DE REMESAS, DE PRODUCTOS FINANCIEROS, AGENTE DE CAMBIO Y APLICACIÓN DE TECNOLOGÍA PARA ADMINISTRACIÓN DE PORTALES RELACIONADOS CON EL COMERCIO ELECTRÓNICO.	JUAN PABLO ESCOBAR ANGEL, NICOLAS HOYOS ROJAS 679187
E/2022-11488	24/3/22	4 YOU WALLET	MANEJO DE REMESAS, DE PRODUCTOS FINANCIEROS, AGENTE DE CAMBIO, Y APLICACIÓN DE TECNOLOGÍA PARA ADMINISTRACIÓN DE PORTALES RELACIONADOS AL COMERCIO ELECTRÓNICO.	JUAN PABLO ESCOBAR ANGEL, NICOLAS HOYOS ROJAS. 679200
E/2022-15223	16/3/22	4+ CON LUIS	INSTITUCIÓN SIN FINES DE LUCRO, Y BIENESTAR SOCIAL PARA IMPLEMENTAR PROYECTOS DE ASISTENCIA SOCIAL EN BENEFICIO DE PERSONAS NATURALES Y JURÍDICAS DE ESCASOS RECURSOS.	LUZ ALMIRANDA MARTE PEREZ 677989
E/2022-15513	17/3/22	4BMF INVESTMENT	COMPRA Y VENTA DE APARTAMENTOS, TERRENOS, CONSTRUCCION DE APARTAMENTOS, SERVICIOS DE ALQUILER, HOSPEDAJE.	HAIRO DANERY DE LA CRUZ VALDEZ 678233
E/2022-16507	24/3/22	78 SEVENTY-EIGHT DRINK	VENTA DE BEBIDAS ALCOHÓLICAS Y SERVICIOS DE ENTRETENIMIENTO.	FELIX JUAN MARTE PEÑA 679285
E/2022-13395	9/3/22	7MA DIMENSIÓN RÉCORDS	SERVICIOS DE DISCOGRÁFICA.	KAIRE SORIANO ROMERO 679326
E/2022-14098	15/3/22	A & K MARCEAU COLLECTION	VENTA DE ROPA, ZAPATOS, PERFUMES, ACCESORIOS, CARTERAS Y MAS. VENTA AL POR MAYOR Y AL DETALLE, DE ROPAS NUEVAS. VENTA DE CABELLOS HUMANO, PRENDAS.	CASTIUCA CASTILLO GONZALEZ, ALAN MARCEAU. 677727
E/2022-14764	16/3/22	A & P DENTAL CARE FAMILY	SERVICIOS ODONTOLÓGICOS EN GENERAL	UVENCIO CASTILLO OGANDO 678006
E/2022-16956	24/3/22	A DATA, CONSULTING & RESEARCH	CONSULTORIA E INVESTIGACIÓN OFRECIENDO SERVICIOS DE ASESORÍA EMPRESARIAL, DISEÑO DE INSTRUMENTOS PARA LA RECOLECCIÓN DE DATOS, CONSTRUCCIÓN DE DISEÑO MAESTRAL.	AURA FERNANDA GONZALEZ GONZALEZ, SAMUEL FERNANDEZ MARCELINO 679407
E/2022-14891	15/3/22	A GELL	SERVICIOS DE PIZZERIA Y FAST FOOD. OPERACION Y ADMINISTRACION DE UN RESTAURANTE DEDICADO A LA VENTA DE PIZZAS Y COMIDA RAPIDA.	ALLEN GELL GOMEZ 677735
E/2022-16678	24/3/22	A&G BALANCE	DISTRIBUCIÓN DE RECARGAS DE LLAMADAS.	ANGEL SALVADOR ABREU MENDEZ 679150
E/2022-15063	16/3/22	A.G GUZMAN RENT CAR	RENTA DE VEHÍCULOS.	ANDERSON JOSE GUZMAN SANCHEZ 677846
E/2022-16034	23/3/22	AA&L NONA'S FOOD	VENTAS DE ALIMENTOS Y BEBIDAS.	RAFAEL ERNESTO DOMINGUEZ INFANTE 678903
E/2022-12765	18/3/22	ABAGTA SUPPLY	COMERCIALIZACIÓN DE ARTÍCULOS FERRETEROS, ARTÍCULOS DE LIMPIEZA, MOBILIARIOS Y EQUIPOS DE OFICINA, PAPELERÍA, ALIMENTOS, ESPECIALIAS, FRUTOS SECOS.	KEYLA MARTHA BAEZ RAMON 678444
E/2022-12101	3/3/22	ABAKAN COMERCIAL	VENTA DE ALIMENTOS, VENTAS DE PRODUCTOS FERRETEROS, SERVICIOS DE TRANSPORTE TERRESTRE, VENTA DE MATERIALES ENERGETICO, VENTA DE VEHICULO DE MOTOR, PROVEEDORES DEL ESTADO.	ERICK FRANCISCO SANCHEZ PEREZ 678004
E/2022-14747	18/3/22	ABC CENTRO DE CUIDO Y PREESCOLAR DE RASHELL.	ENSEÑANZAS A NIVEL INICIAL, PREESCOLAR, SERVICIOS DE CUIDADO DE NIÑOS Y SALAS DE TAREA.	ANGELA BELKIS PEREZ CASTRO 678320
E/2022-16114	22/3/22	ABREU & CASTRO ASOCIADOS	SERVICIOS DE CONTABILIDAD, TENEDURÍA DE LIBROS, ASESORÍA FINANCIERA, FISCAL Y CONTABLE, AUDITORIA.	CESAR FRANCISCO ABREU CHECO 678678
E/2022-11712	18/3/22	ABREU & MENCIA CARGOS	SERVICIOS DE TRANSPORTE DE CARGA DE PRODUCTOS COMPRADO EN EL EXTRAJERO	CRISTOBAL MENCIA DE LEON 678485
E/2022-16684	24/3/22	ACADEMIA DE BASEBALL PROSPECT CHILDREN ABPC	DESARROLLO, ENTRENAMIENTO Y ADIESTRAMIENTO DE JÓVENES PARA EL BASEBALL, ACADEMIA DE BASEBALL, IDENTIFICACIÓN DE PROSPECTO PARA EL BASEBALL.	ARLIN ISRAEL MEJIA CASTILLO, JAIRO ROSARIO REYES. 679154
E/2022-15169	16/3/22	ACAJORAYÚ	PREPARACIÓN, MEZCLA, PRODUCCION, COMERCIALIZACION Y VENTA DE BLOCK PARA CONSTRUCCION, SERVICIOS DE COMERCIALIZACION, REPRESENTACION, ELABORACION, IMPORTACION, EXPORTACION DE PRODUCTOS Y ARTICULOS DE CONSUMO MASIVO.	LUIS ALEXIS CALCAÑO LOPEZ 677940
E/2022-16492	23/3/22	ACELECTROHOME	COMPRA Y VENTA DE TODO TIPO DE ELECTRODOMÉSTICOS, IMPORTACIÓN Y EXPORTACIÓN DE ELECTRODOMÉSTICOS, IMPORTACIÓN DE VEHÍCULOS, CELULARES Y LAPTOP, VENTA DE ROPAS.	ANEURYS ALISADES FLORES ACEVEDO, CLAUDIO MANUEL CASTILLO HERNANDEZ. 678993
E/2022-16525	23/3/22	ACEVEDO HOLDINGS DOMINICANA AHD	COMPRA, VENTA, ALQUILER Y ADMINISTRACIÓN DE INMUEBLES.	EDDY ALBERTO ACEVEDO VALDEZ 679014
E/2022-14248	21/3/22	ACG LA PRENDA STORE	VENTAS DE ACCESORIOS, ROPA DE VESTIR, COSMÉTICOS DE BELLEZA.	ARELIS CESARINA GARCIA LOPEZ DE REYES 678593
E/2022-17019	25/3/22	ACOSMED	SERVICIOS DE ESTÉTICA, SALÓN DE BELLEZA, SPA, MANICURA, PEDICURA Y CUIDADO CORPORAL	LEIDY LY ACOSTA MEDINA 679442
E/2022-15823	21/3/22	ACOSTA SURIEL SOLUCIONES JURÍDICAS Y FINANCIERAS	ASESORÍA Y SERVICIO JURÍDICO EN GENERAL. SERVICIO FINANCIERO COMO PRÉSTAMOS, HIPOTECA, RENTA DE VEHÍCULO.	YANKARY ACOSTA ROSA 678440
E/2022-14612	16/3/22	ADAMES EMPIRE REAL ESTATE	COMPRA, VENTA, ALQUILER Y ADMINISTRACIÓN DE CASA, APARTAMENTOS, VILLAS, CONDOMINIOS, FINCAS, CLUBES Y A FINES.	MARIA CRISTINA ADAMES SANTOS 677824

[210] EXP.	[220] SOL. FECHA	[561] NOMBRE COMERCIAL	[510] ACTIVIDAD	[730] SOLICITANTE	[111] REGISTRO
E/2022-14142	18/3/22	ADAMEZPA & ASOCIADOS	COMPRA Y VENTA DE BIENES INMUEBLES (CASAS, APARTAMENTOS, COMERCIOS, TERRENOS). SERVICIOS DE ALQUILERES, ASESORIA EN ASUNTOS INMOBILIARIO, TASACIONES DE PROPIEDADES.	FRANCISCO ADAMEZ ABREU, ELIDA MARÍA ADAMEZ ABREU DE UREÑA.	678378
E/2022-15502	23/3/22	ADARAM	FABRICACIÓN, DISTRIBUCIÓN EXCLUSIVA DIRECTA O INDIRECTAMENTE DE HARINA DE TRIGO Y PRODUCTOS ALIMENTICIOS EN GENERAL.	CLAUDE JOSEPH NICECHORE MERI	678943
E/2022-14959	16/3/22	ADCONSERV	ADMINISTRACIÓN DE CONDOMINIOS Y SERVICIOS RESIDENCIALES Y/O EMPRESARIALES. SERVICIOS DE MANTENIMIENTOS A CONDOMINIOS Y RESIDENCIALES.	LETICIA JOSEFINA PAULINO GARCIA	677772
E/2022-17046	25/3/22	ADMICOM SOLUCIONES EMPRESARIALES	SERVICIO DE MANTENIMIENTO Y REPARACIÓN DE CONSTRUCCIONES, VENTA Y DISTRIBUCIÓN DE PRODUCTOS FERRETEROS, ADHESIVOS Y SELLADORES, PINTURAS Y ACABADOS.	DANIEL STERLING LOZANO MALDONADO	679477
E/2022-15908	21/3/22	ADOVA CONSULTORES FINANCIEROS	LLEVAR EL CONTROL DE LOS INGRESOS DE INFORMACIONES DE LOS MOVIMIENTOS DE LOS RECURSOS EN LOS LIBROS DE CONTABILIDAD, ASESORIA DE COMO LLEVAR DE MANERA EFECTIVA SU NEGOCIOSO.	NICOLE VANESSA ADÓN VARGAS	678495
E/2022-6991	25/3/22	ADRIX SAND INTERNATIONAL	ADQUISIÓN Y TENENCIA DE PROPIEDADES INMOBILIARIAS, COMPRA, VENTA, ALQUILER, ADMINISTRACIÓN, DESARROLLO DE PROYECTOS INMOBILIARIOS Y TODO LO RELACIONADO A INMUEBLES.	JUAN JULIO BAEZ CONTRERAS	679468
E/2022-6282	17/3/22	AEROGLOBAL DOMINICANA	SERVICIOS DE AEROLÍNEA.	RAFFAELA DELFINO MAZZONE	678407
E/2022-16774	24/3/22	AEROTOURS SANTO DOMINGO AEROSAD	SERVICIOS AÉREOS TURÍSTICOS.	VICTOR REQUENA NUÑEZ	679213
E/2022-12729	23/3/22	AFMELIA FIESTA & DETALLES	SERVICIOS DE FLORISTERIA, VENTAS Y ALQUILERES DE EQUIPOS ARTICULOS Y MATERIALES PARA EVENTOS ACTIVIDADES RECREATIVAS Y TURISTICAS.	ANGÉLICA FERNÁNDEZ DE LANTIGUA	679048
E/2022-15132	21/3/22	AGENCIA DE VIAJES JAMELYN	SERVICIO TURÍSTICO, VENTA DE BOLETOS AÉREOS, RESERVAS DE HOTELES, TOURS A TODAS PARTES DEL PAÍS.	GRISMELDA PEREZ VARGAS	678529
E/2022-6846	24/3/22	AGENCIA MULTI-SERVICIOS NIEVES-HERRERA	COMPRA Y VENTA DE DIVISAS, CAMBIO DE CHEQUES PERSONALES Y DEL GOBIERNO, PRESTAMOS PERSONALES, PRENDARIOS E INMOBILIARIOS.	JOSE ALBERTO NIEVES HERRERA	679314
E/2022-14009	23/3/22	AGREGADOS DEL PAIS J MARTE	PRODUCCION, VENTAS, COMPRAS, TRANSPORTES DE TODO TIPO DE AGREGADOS.	JUAN ALBERTO MARTE GIRALDO	678938
E/2022-14703	17/3/22	AGREGADOS FAMACON	FABRICACIÓN, COMERCIALIZACIÓN, DISTRIBUCIÓN, EXPORTACIÓN E IMPORTACIÓN DE MATERIALES Y EQUIPOS PARA LA CONSTRUCCIÓN DE OBRAS, MECÁNICA AUTOMOTRIZ.	ARNAYDI KARINA DEL ROSARIO SOTO	678120
E/2022-16878	24/3/22	AGRO AURORA BONILLA	PRODUCCIÓN AGRÍCOLAS DE FRUTAS Y VEGETALES PARA ABASTECER EL MERCADO NACIONAL E INTERNACIONAL, ELABORACION Y TRANSFORMACION DE LAS FRUTAS PARA HACER JUGOS.	FELIX ALBERTO CAMPUSANO BONILLA, MARIA DEL CARMEN ARACENA GOMEZ.	679355
E/2022-15393	17/3/22	AGRO HIERRO	COMPRA Y VENTA DE MATERIALES E ISUMOS AGRICOLAS.	JOSE LIBERATO HIERRO CASTILLO	678184
E/2022-15648	18/3/22	AGROCITRICOS SALADIN AGROCITSA	REGLONES RELACIONADOS CON LA AGRICULTURA Y LA GANADERIA, LA COMERCIALIZACION, LA DISTRIBUCION, VENTA, COMPRA, EXPORTACION Y LA IMPORTACION DE PRODUCTOS AGROPECUARIOS.	LUIS ESTEBAN SALADIN DIAZ	678324
E/2022-16125	22/3/22	AGROINDUSTRIA DON FLORIAN	PRODUCCIÓN, INDUSTRIALIZACIÓN Y COMERCIALIZACIÓN NACIONAL E INTERNACIONAL DE PRODUCTOS AGROPECUARIOS Y FORESTALES.	NOUEL FLORIAN PEREZ	678686
E/2022-9878	23/3/22	AGROPECUARIA INTEGRAL DOMINICANA AIDO	PRODUCCIÓN DE DIFERENTES RUBROS DE LA AGROPECUARIA NACIONAL.	NELSON RAFAEL HAHN JACOBO	679028
E/2022-14797	23/3/22	AGROPRODUCTORA NUEVA	PRODUCCIÓN DE PRODUCTOS DEL AGRO, ESPECIALMENTE ARROZ.	FACTORIA NUEVA, S.A.,	678921
E/2022-15283	17/3/22	AGRORES	COMPRA DE GANADO BOVINO, MATANZA DE GANADO Y LA COMERCIALIZACION DE SUS CARNES.	AGRORES, SRL	678052
E/2022-14882	15/3/22	AGROVETHRAZ	FINANCIAMIENTO, COMPRAS, PROCESAMIENTO Y VENTAS DE ARTICULOS PARA ANIMALES, ALIMENTOS Y MEDICAMENTOS PARA SU DESARROLLO Y CRIANZA.	MANUEL ENRIQUE RAMIREZ GUZMAN, CLAUDIO RAPHAEL RAMIREZ GUZMAN.	677707
E/2022-16938	24/3/22	AGUA AIDEN	VENTA DE AGUA POTABLE	IGNACIO SILVESTRE MORLA	679350
E/2022-15713	18/3/22	AGUA COSTA RICA	PURIFICACION, COMERCIALIZACION Y DISTRIBUCION DE AGUA ENVASADA PARA CONSUMO HUMANO.	YARELIS DEL PILAR NUÑEZ DE MEDRANO	678372
E/2022-10176	23/2/22	AGUA DE MAR P. C.	ENSEÑANZA INICIAL Y PRIMARIA- DESCRIPCIÓN: ACTIVIDAD DE LOS COLEGIOS Y SOCIEDADES DE ENSEÑANZA DE EDUCACIÓN INICIAL Y PRIMARIA.	AGUA DE MAR P C, SRL	678178
E/2022-17014	24/3/22	AGUA DIAMANTE NATURAL	SERVICIOS DE PROCESAMIENTO DE AGUA PURIFICADA PARA CONSUMO HUMANO.	FERNANDO ANTONIO DIAZ RAMIREZ	679473
E/2022-16384	24/3/22	AGUA NATI	PURIFICACION, COMERCIALIZACION Y DISTRIBUCION DE AGUA ENVASADA PARA CONSUMO HUMANO	LEONARDO DE JESUS RODRIGUEZ FERNANDEZ.	679274
E/2022-15420	24/3/22	AGUA PRIVADA	EMBADADORA DE AGUA.	FELIX ANTONIO CRUZ SANTANA, VIOLA ALTAGRACIA SUAREZ ANDUJAR.	679366
E/2022-16373	23/3/22	AGUERO POWERD CEDRIVEN F-104	INVERSIONES, ADMINISTRACION, COMPRAS Y VENTAS DE INMUEBLES, APARTAMENTOS, EDIFICIOS, Y BIENES RAICES EN GENERAL.	JUAN IVAN BLANCO AGUERO	678920
E/2022-15917	21/3/22	AIDEN PARRILLADA BBQ	COMERCIO Y SERVICIO DE VENTAS DE COMIDAS ENFOCADOS EN LA PREPARACION DE PARRILLADAS, VENTA POR SERVICIOS DE YAHOA, MOFONGO, EN ESTACIONES MOVILES DE SERVICIOS.	JOSE MIGUEL MEDINA GONZALEZ, YAHINDY ROSARIO MARELINE FELIZ FLORES	678500
E/2022-16264	22/3/22	AJEVILLA ASOCIACIÓN DE JOVENES EVANGÉLICOS DE VILLA GONZALEZ	CELEBRACIÓN DE TODO TIPO DE ACTIVIDADES CRISTO CÉNTRICA, REUNIONES DE JÓVENES, ESTUDIOS BÍBLICOS, RECAUDACIÓN DE FONDOS PARA EL DESARROLLO DE LOS JÓVENES, SIN FINES DE LUCRO.	MIKEILA TORIBIO PEÑA, JONATHAN FRANCISCO DIAZ JIMENEZ	678796
E/2022-15995	21/3/22	AKARD NATURAL	FABRICACIÓN Y VENTA DE PRODUCTOS COSMÉTICOS EN GENERAL.	YUVIANNY ANGELICA PEREZ	678580
E/2022-15562	18/3/22	AL BAHIR ARABIC CUISINE	OPERACION Y DESARROLLO DE NEGOCIOS DE RESTAURANTES, CAFETERIA, ASESORIA Y PRESTACION DE SERVICIOS EN EL AREA CULINARIA Y DE HOSTELERIA.	CLIFF SOLAIMAN	678267
E/2022-16011	23/3/22	ALBERTO ESTRELLA MULTISERVICIOS	COMPRA, VENTA Y ALQUILER DE VEHÍCULOS DE MOTOR; CAMBIO, COMPRA Y VENTA DE MONEDAS EXTRANJERAS; PRESTAMOS DE MENOR CUANTÍA; OPERACIONES DE FINANCIAMIENTO EN SENTIDO GENERAL.	ALBERTO DANIEL ESTRELLA SOTO	679098
E/2022-16090	21/3/22	ALDOCEN ALMACENES DOMINICANAS	COMERCIALIZACIÓN, VENTA E IMPORTACION DE PUERTAS, VENTANAS, TRAMERIAS, PERFILES, CIELOS RASOS, MATERIALES EN PVC, ALUMINIO, ACERO INOXIDABLE, HIERRO FORJADO.	CHUNG HONG CEN MO DE CHEN	678664
E/2022-15068	16/3/22	ALEBRIJE	VENTA DE JUGUETES INFANTILES Y MATERIALES DIDÁCTICOS Y EDUCATIVOS.	GABRIELA ALFONSINA CID FERNANDEZ DE FAHARA, MARIANA TERESA PEGUERO MORENO.	677853
E/2022-16368	23/3/22	ALESMART PHONE	IMPORTACION,COMPRA Y VENTAS DE CELULARES Y EQUIPOS INFORMATICOS, REPARACION DE APARATOS ELECTRONICOS.	FLEMY ALEJANDRO DE LA CRUZ TEJADA	678893
E/2022-16692	24/3/22	ALEXA PARTY	VENTA DE GLOBOS, ARTICULOS Y ARREGLOS PARA CUMPLEAÑOS	FRANCHESKA JIMÉNEZ BARRIENTOS DE CRUZ.	679159
E/2022-14662	17/3/22	ALEXANDRA ESTHETIC K.A.A.S.	NUESTRA ACTIVIDAD COMERCIAL ES PRESTAR LOS SIGUIENTES SERVICIOS: MASAJES POST OPERATORIOS, MASAJES REDUCTORES Y RELAJARES, FACIALES, CUIDADO DE LA PIEL.	KAREN ALEXANDRA ALMONTE SÁNCHEZ	678171
E/2022-15702	18/3/22	ALEXTREMOTOURRD	SERVICIOS DE EXCURSIONES DE TURISMO EN TODO EL PAÍS, VENTAS DE PAQUETES DE HOTELES Y TODO LO RELACIONADO CON ESTA ACTIVIDAD.	YENDRUY SANCHEZ GARCIA	678354
E/2022-16070	21/3/22	ALFANIA	SERVICIOS DE PUBLICIDAD Y MERCADEO	ALFANIA MARGARITA MENDOZA PEREZ	678644
E/2022-15614	18/3/22	ALFANO & PEREZ INVESTMENTS	COMPRA, VENTA Y ADMINISTRACION DE BIENES INMUEBLES.	LINDA CHRISTINE ALFANO	678295
E/2022-15779	18/3/22	ALFRAN TRAVELS	A LA REALIZACIÓN DE SERVICIOS TURISTICOS NACIONAL E INTERNACIONAL, EXCURSIONES, TOURS, VIAJES, GIRAS PARA TODO EL PAIS, ACTIVIDADES PROMOCIONALES PARA COLEGIOS, EMPRESAS.	ROSELY AMANDA JEREZ PEÑA	678419
E/2022-13808	16/3/22	ALISDADI INVERSIONES	COMPRA Y VENTA DE EQUIPOS ELECTRODOMÉSTICOS Y DE UTENSILIOS DE COCINA, UTENSILIOS DE LIMPIEZA PARA BAÑOS, CASAS Y OFICINAS, DISPENSADOR Y FILTRACIONES DE AGUA, PURIFICADORES DE AIRE.	ARELIS DELGADO SUERO	677799
E/2022-16664	25/3/22	ALL MY CHILDREN FOUNDATION	ASOCIACIÓN SIN FINES DE LUCRO DESTINADA A OFRECER ASISTENCIA SOCIAL EN BENEFICIO DE LA NIÑEZ.	GIUSEPPE ALLOUCHE	679450
E/2022-15418	21/3/22	ALLEGRO SHOP	VENTA DE PRODUCTOS DE BELLEZA, PERFUMERÍA, COSMÉTICOS, PRODUCTOS HIGIENE PERSONAL TOCADOR Y MAQUILLAJE, BISUTERÍA, ROPA, CALZADOS, LENCERÍAS, ARTÍCULOS DEL HOGAR.	FRANCISCO JAVIER SEGURA BATISTA	678661
E/2022-16865	24/3/22	ALMACÉN CENTRAL FARMA VALUE RD	ALMACÉN CENTRAL PARA MEDICAMENTOS ADQUIRIDOS A EMPRESAS LOCALES REGULADAS EN EL SECTOR FARMACÉUTICO.	FARMA VALUE RD, S.R.L.	679295
E/2022-16025	21/3/22	ALMACÉN FERNANDEZ SANCHEZ	COMPRA, VENTA, EXPORTACIÓN E IMPORTACION AL POR MAYOR Y DETALLE DE PRODUCTOS ALIMENTICIOS EN GENERAL.	BENITO FERNANDEZ LIRIANO	678924
E/2022-15851	21/3/22	ALMACENES MAROLIN	VENTA AL POR MENOR EN ALMACENES CON PREDOMINIO DE PRODUCTOS ALIMENTARIOS Y BEBIDAS.	MAROLIN MARGARITA SANTANA SOSA	678494
E/2022-13308	18/3/22	ALMACRU TOBACCO CO	FABRICACIÓN, DISTRIBUCIÓN, COMERCIALIZACIÓN, IMPORTACIÓN, EXPORTACIÓN Y REPRESENTACIONES DE CIGARROS PREMIUM, PUROS, CORTES, TABACO, SEMILLAS Y ACCESORIOS PARA FUMADORES.	JONATHAN ALMANZAR GONZALEZ	678252
E/2022-15437	17/3/22	ALMONTE VIÑAS & ASOCIADOS ALVISA	SERVICIOS CORREDORES DE SEGUROS.	PATRICIO ALMONTE VIÑAS	679261
E/2022-15572	18/3/22	ALMONTELECOM	PROCESAMIENTO DE PAGOS ELECTRÓNICOS, RECARGAS, PINES, DISTRIBUCIÓN VENTA Y REPARACIÓN DE TERMINALES DE PUNTOS DE VENTA (POS), CELULARES, SWITCHES, ROUTERS.	ALBERTO DARINES ALMONTE RODRIGUEZ	678271
E/2022-14948	16/3/22	ALMY IMPORT	DISTRIBUCION Y VENTA DE ARTICULOS DEL HOGAR TALES COMO: CUBERTERÍA, OLLAS, CALDEROS, SARTENES, ELECTRODOMÉSTICOS, COLCHAS, SÁBANAS.	ANGELA MARIA RODRIGUEZ GARCIA, YOVANNY ALMONTE CRUZ.	678255
E/2022-17060	25/3/22	ALNILAM AZUL	ASESORÍA, CONSULTORÍA, DESARROLLO Y CONSTRUCCIÓN DE PROYECTOS COMERCIALES Y TURÍSTICOS.	LISBETH MERCEDES GUZMAN GARCIA	679479
E/2022-8438	16/3/22	ALQUILATODO VERA AZUL	ALQUILER DE EQUIPOS Y MAQUINARIAS PARA LA CONSTRUCCION	VINCENT ROOIJAKKERS	677913
E/2022-12263	16/3/22	ALTA RREAL GRUPO	COMERCIALIZACIÓN, EXPORTACIÓN Y DISTRIBUCIÓN DE ARROZ, AL POR MAYOR Y AL DETALLE ; SERVICIOS AGROINDUSTRIALES; TODA OPERACIÓN DE FINANCIAMIENTO CON COSECHEROS Y PRODUCTORES DE ARROZ.	YANIRI ALTAGRACIA PORTORREAL GONZALEZ	677928
E/2022-10743	16/3/22	ALVAMIRA DISTRIBUCIÓN DE ALIMENTOS	COMPRA, VENTA, DISTRIBUCIÓN DE PRODUCTOS ALIMENTICIOS, REPRESENTACIÓN DE MARCAS DE ALIMENTOS.	ERNESTO ALBERTO DIAZ GONZALEZ	677859

[210] EXP.	[220] SOL. FECHA	[561] NOMBRE COMERCIAL	[510] ACTIVIDAD	[730] SOLICITANTE	[111] REGISTRO
E/2021-71073	17/3/22	ÁLVAREZ CONSTRUCCIONES ALCN	LA CONSTRUCCIÓN DE OBRAS CIVILES EN GENERAL, INSTALACIONES INDUSTRIALES EN GENERAL, ELÉCTRICAS, SANITARIAS Y CUALQUIER OTRA AFÍN A LA CONSTRUCCIÓN.	INMILGO, S.R.L.	678571
E/2022-15725	18/3/22	ALVAREZ, GUERRERO & ASOCIADOS	BRINDAR SERVICIO DE CONTABILIDAD, AUDITORIA Y DE CONSULTORIA PARA EMPRESAS.	MARINO ALVAREZ RODRIGUEZ	678609
E/2022-15978	21/3/22	ALWIN VALET PARKING	SERVICIOS DE VALET PARKING PARA EVENTOS, BAR, RESTAURANT, DISCOTECAS, HOSPITAL, CLINICA.	ALWIN HERNANDEZ DURAN	678551
E/2022-14048	14/3/22	AM FRADA TROPICAL FRUITS	SIEMBRA DE PRODUCTOS AGRÍCOLAS.	ALEXANDRA FRADA MONTERO	679143
E/2022-16418	24/3/22	AMAPRI	ALQUILER, REPARACIÓN Y VENTAS DE SERVICIOS DE TRANSPORTE.	PRICILA FLORES MATOS	679233
E/2022-16676	24/3/22	AMOR DE ORIGEN SANTA CLARA CLUB AMORSAKLACI	ENTIDAD SIN FINES DE LUCRO, DEDICADA A LA PROMOCION DEL DESARROLLO INTEGRAL DE LA COMUNIDAD DE SANTA CLARA	MAXIMO DE LOS SANTOS RIJO, MARTIRES RODRIGUEZ PACHE.	679152
E/2022-15434	21/3/22	ANÁLISIS GLOBAL CON HERIBERTO TEJADA	SERVICIOS DE DIFUSIÓN DE INFORMACIÓN EN LOS DIFERENTES MEDIO DE COMUNICACIÓN.	HERIBERTO TEJADA	678614
E/2022-8815	16/3/22	ANCORA INVERSIONES	OFRECERÁN LOS SERVICIOS DE PRÉSTAMOS Y CONTABLES.	ROSALBA ROSA VIOLA DE CUEVAS	677862
E/2022-15233	16/3/22	ANDRES & MANUEL AUTO IMPORT	COMERCIALIZACION, IMPORTACION Y EXPORTACION, PIEZAS DE VEHICULOS, VEHICULOS, ACCESORIOS, PARTES.	MANUEL ANTONIO CARMONA PLACIDO, ANDRES ACEVEDO UREÑA.	678371
E/2022-15345	17/3/22	ANDY GALAN CRUCETA THE MOVIE VAPE SHOP	COMERCIALIZACION Y VENTAS DE CIGARRILLOS ELECTRONICOS Y SUS ACCESORIOS.	ANDY JESUS GALAN CRUZETA	678092
E/2022-16396	23/3/22	ANGELA SBA ACCESORIES & MORE	COMERCIALIZACION, VENTAS E IMPORTACION DE PRENDAS Y ACCESORIOS DE VESTIR, CALZADOS, CARTERAS Y PERFUMES.	SILVANA ANGELA BAEZ ALMONTE	678945
E/2022-13451	24/3/22	ANTFORCE	SERVICIO DE MUDANZA, ACARREO, LOGISTICA, MARKETING DIGITAL.	JOSE GREGORIO BAUTISTA VARGAS	679199
E/2022-16381	23/3/22	APARTA HOTEL LUBE B&D	SERVICIOS DE HOTELERÍA EN ALOJAMIENTO Y HOSPEDAJE DE HABITACIONES.	FRANKLIN BELTRE NUÑEZ, TEOBALDO YOHEL DUVERGE LUGO.	678899
E/2022-16362	23/3/22	APARTAMENTOS AGUERO & MARTINEZ E-218	INVERSIONES EN BIENES RAICES, COMPRA Y VENTAS DE APARTAMENTOS, VIVIENDAS, EDIFICIOS, ALQUILER..	JUAN IVAN BLANCO AGUERO	678896
E/2022-14887	15/3/22	APLICADORES TECNICOS NORDESTANO	SERVICIO DE PINTURA EN GENERAL.	MIGUEL DE LOS ANGELES DEL ROSARIO VELOZ.	677713
E/2022-15089	16/3/22	APRENDEMÁS	ENSEÑAR Y ORIENTAR SOBRE TECNOLOGÍA, MULTIMEDIA, ARTES, INFORMÁTICA, ACTIVIDAD FÍSICA Y SALUD, CULTURA GENERAL A ESTUDIANTES DEL NIVEL SECUNDARIO, UNIVERSITARIO Y TÉCNICO PROFESIONAL.	JULIA YOKASTA DORVILLE BAUTISTA DE VICTORIA	677869
E/2022-9962	22/2/22	APRENDIENDO PARA CRECER	CAPACITACIONES, TALLERES, ASESORÍA Y DIPLOMADOS SOBRE EL SISTEMA DE PENSIONES DE LA REPÚBLICA DOMINICANA.	AFP CRECER, S.A.	678369
E/2022-15447	17/3/22	ARIAS ALEJANDRO JORNALEROS AGRICOLAS DEL SUR SC	PLANTAN, CULTIVAN Y COSECHAN MANUALMENTE VEGETALES, FRUTAS, NUECES, ESPECIALIDADES DE HORTICULTURA Y OTROS PRODUCTOS CULTIVADOS EN EL CAMPO.	ALEJANDRO ALCADIO ARIAS MOTA	678364
E/2022-12811	18/3/22	ARIAS.A GROUP	IMPORTADORES Y DISTRIBUIDORES DE PIEZAS NUEVAS Y USADAS PARA VEHÍCULOS Y MOTOCICLETAS AL POR MAYOR Y DETALLE, VENTAS DE GOMAS Y ACCESORIOS PARA VEHÍCULOS.	LEOVANNY MICHAEL ARIAS ARAGONES	678244
E/2022-8243	16/3/22	ARIEL REYES AUTO IMPORT	RENTA, COMPRA Y VENTA DE TIPO DE VEHÍCULOS DE MOTOR USADOS E IMPORTADOS, OFERCER SERVICIOS DE EXPORTACION E IMPORTACION DE VEHICULOS DE MOTOR.	JOSE ARIEL REYES MERCADO	677978
E/2022-13204	8/3/22	ARISON AMBULANCIA	SERVICIOS DE AMBULANCIA, SERVICIOS RELACIONADOS CON LA SALUD HUMANA.	ARISON VALENZUELA ESPINOSA	676376
E/2022-15969	22/3/22	ARKES GC ESPACIOS CREATIVOS	SERVICIOS DE CONSTRUCCIÓN, DISEÑO ARQUITECTÓNICO, PAISAJISMO, DISEÑO DE INTERIORES Y DISEÑO DE OBRAS DE ARTES, ESCULTURAS, PINTURAS, DIBUJOS Y MONUMENTOS PUBLICOS.	ELSA VIRGINIA CACERES SANTOS, RENE ALEJANDRO GUZMAN HILARIO.	678808
E/2022-15160	16/3/22	AROMI DI CASA	VENTAS DE DECORACIONES PARA EL HOGAR, TALES COMO: MACETEROS, BANDEJAS, ALFOMBRA, TAZAS, VAJILLAS, UTENSILIOS DE COCINA, TOALLAS, DECORACIONES PARA BAÑO.	EMELY ALEJANDRA GÓMEZ SANTANA	677936
E/2022-14856	15/3/22	ARQUIGLASS D U G	COMERCIALIZADORA Y FABRICANTE DE PUERTAS, VENTANAS Y OTROS EN ALUMINIO, VIDRIO Y FABRICACIÓN DE PUERTAS AUTOMÁTICAS.	DESIDERIO ULERIO GUZMAN	677725
E/2022-16719	24/3/22	ARRECIFE DEL CARIBE	COMERCIALIZACIÓN Y SERVICIOS DE: EQUIPOS DE BUCEOS, SERVICIOS DE DIVING, TRANSPORTE ACUÁTICO, SERVICIOS DE MANTENIMIENTO Y LAVADO DE VEHÍCULOS TERRESTRES Y ACUÁTICO.	ALEXANDRA BERROA BAEZ DE GARCIA	679184
E/2022-15251	17/3/22	ARRECIFE HOLDING GROUP	GESTIÓN COMERCIAL, FINANCIERA, LEGAL Y PUBLICA PARA EL DESARROLLO, ASESORÍA DE NEGOCIOS EN CONTABILIDAD, IMPUESTOS, DERECHO FISCAL, GUBERNAMENTAL Y MERCANTIL.	CARLOS ALBERTO NUNEZ DE LEON	679360
E/2022-16445	23/3/22	ASAU COMPUTER & SECURITY ACOSSA	COMPRAS, VENTAS DE EQUIPOS DE SEGURIDAD E INSTALACIÓN, ASÍ COMO DE EQUIPOS INFORMÁTICOS Y SUS APLICACIONES.	ADRIANO SANTOS UREÑA	678959
E/2022-14825	16/3/22	ASICASPORT	VENTA DE CALZADO Y ROPA.	BERTILIA ANTONIA MORONTA GONZALEZ	677911
E/2022-14791	15/3/22	ASMACO INDUSTRIAL	IMPORTACIÓN, EXPORTACIÓN, VENTA Y DISTRIBUCIÓN DE ARTÍCULOS FERRETEROS	FELIX MANUEL RIVA	677653
E/2022-16089	21/3/22	ASMICA	SERVICIOS DE CONSULTORIA, DISEÑO, CONSTRUCCION, GESTION Y VENTA DE PRODUCTOS Y/O SOLUCIONES TECNOLOGICAS, COMERCIALES E INDUSTRIALES.	SAMUEL PEÑALO MONTAS	678662
E/2022-16416	23/3/22	ASOCIACIÓN DE ACUICULTORES DE JUDEA ACUAJUDEA	CRIANZA, PRODUCCIÓN Y COMERCIALIZACIÓN DE CAMARONES, PECES Y EL DESARROLLO DE LA EXPLOTACIÓN ACUÍCOLA EN GENERAL, IMPORTACIÓN Y EXPORTACIÓN DE ALIMENTOS.	GERMAN ALEXIS THEN RODRÍGUEZ	678944
E/2022-17005	24/3/22	ASOCIACION DE BARES Y RESTAURANTES DE PERAVIA ASOBARPE	ENTIDAD SIN FINES DE LUCRO DEDICADA A REPRESENTAR, PROMOVER Y DESARROLLAR LOS INTERESES COMUNES DE LOS PROPIETARIOS DE BARES Y RESTAURANTES DE LA PROVINCIA.	JOEL ANTONIO SOTO BLANDINO	679321
E/2022-16084	21/3/22	ASOCIACION DE CRIADORES COPEY, PALMARITO Y SANTA MARIA DE PEPILLO SALCEDO. COPEGOSA	SIN FINES DE LUCRO, DE BENEFICIO PÚBLICO, CONFORME A LA LEY 122-05. CUYA ACTIVIDAD PRINCIPAL ES OFRECER A LOS SOCIOS EL BENEFICIO DE LA ASOCIATIVIDAD PARA LA PRODUCCIÓN PECUARIA.	NELSON AQUINO SUERO	678654
E/2022-16421	23/3/22	ASOCIACIÓN DE DUEÑOS Y CHOFERES DE CAMIONES DE AGUA DE SAN CRISTÓBAL ASOCHOSANCR	ASOCIACIÓN SIN FINES DE LUCROS QUE AGRUPA A DUEÑOS Y CHOFERES DE CAMIONES PROVEEDORES DE AGUA Y TRANSPORTE DE CARGAS.	JOSUE BIENVENIDO BAEZ CORPORAN	678932
E/2022-10112	7/3/22	ASOCIACION DE EMPRESAS FAMILIARES DE LA REPUBLICA DOMINICANA AEFRD	SIN FINES DE LUCROS, FORTALECER LAS ESTRUCTURAS ORGANIZATIVAS DE LAS SOCIEDADES PEQUEÑAS, MEDIANAS Y GRANDES EMPRESAS, CON PATRIMONIOS FAMILIARES.	CESAR AUGUSTO VILLANUEVA MELO	679046
E/2022-15446	17/3/22	ASOCIACION DE ESTUDIANTES UNIVERSITARIOS DE HATO MAYOR ADEUDHM	TRANSPORTAMOS ESTUDIANTES DE BAJOS RECURSOS HACIA LAS UNIVERSIDADES QUE ESTAN FUERA DE LA CIUDAD DE HATO MAYOR. SIN FINES DE LUCRO	ASOCIACION DE ESTUDIANTES UNIVERSITARIOS DE HATO MAYOR.	678168
E/2022-15704	18/3/22	ASOCIACIÓN DE ESTUDIANTES UNIVERSITARIOS DE JAMEY ASEUJA	SIN FINES DE LUCRO CON EL OBJETIVO DE VELAR POR EL BIENESTAR DE LOS ESTUDIANTES DE JAMEY, POR ENDE, LA COMUNIDAD.	RONNY ALBERTO PUELLO GUILLEN	678292
E/2022-14718	15/3/22	ASOCIACIÓN DE GIMNASIA DEL DISTRITO NACIONAL AGIDINA	ASOCIACIÓN SIN FINES DE LUCRO, ARTICULAR A NIÑOS Y ADOLESCENTES AL DEPORTE DE GIMNASIA, DESARROLLAR CAPACITACIONES, TALLERES DEPORTIVOS, CULTURALES Y EDUCATIVOS.	ASOCIACIÓN DE GIMNASIA DEL DISTRITO NACIONAL AGIDINA.	678310
E/2022-15767	18/3/22	ASOCIACION DE HISTOTECNOLOGOS ASOHISTOTEC RD	INVITAR HISTOTECNOLOGOS INTERNACIONALES PARA IMPARTIR CHARLAS, SEMINARIOS, CONGRESOS, SIN FINES DE LUCRO.	CYNTHIA NATIVIDAD CESPEDES, MERCEDES LUISA MELLA ARIAS.	678404
E/2022-15226	16/3/22	ASOCIACIÓN DE MUSICOLAS HATO MAYOR 027 AMHAM	ENTIDAD SIN FINES DE LUCRO, CUYA ACTIVIDAD PRINCIPAL ES AGRUPAR Y ORGANIZAR LOS DUEÑOS DE EMPRESAS DE SONIDO Y DE VEHÍCULOS CON MÚSICA.	PAULO ROBERTO CUETO TEJEDA	677993
E/2022-15512	17/3/22	ASOCIACION DE PARCELEROS LAS MERCEDES DEL AC - 438 PONTON	ENTIDAD SIN FINES DE LUCRO, DEDICADA A LA ORGANIZACIÓN DE LOS PARCELEROS Y AL TRABAJO SOCIAL COMUNITARIO.	RAMON LUIS CORNELIO	678239
E/2022-15083	16/3/22	ASOCIACION DE PESCADORES DE LA PUNTA	ENTIDAD SIN FINES DE LUCRO DEDICADA A ORGANIZAR A LOS PESCADORES DE LA REGION Y DEFENDER SUS DERECHOS, ASI COMO REALIZACION DE ACTIVIDADES DE PESCA.	PEDRO SALVADOR BAEZ TEJEDA	677948
E/2022-16815	24/3/22	ASOCIACION DE PESCADORES UNIDOS DE VALVERDE, ASOPESUVA	ENTIDAD SIN FINES DE LUCRO DEDICADA A LA PESCA EN RÍOS, LAGUNAS, PRESAS, REPRESAS, CONTRENVARSE Y AL CRIADERO DE PECES, YA SEA EN LAGUNAS ARTIFICIALES Y/O EN PROYECTOS DE CREADEROS DE PECES EN PRESAS.	ANDERSON JUSTINO PERALTA GARCIA	679242
E/2022-16041	21/3/22	ASOCIACION DE TAXISTAS DEL KILOMETRO 9 DE LA AUTOPISTA DUARTE ATKADSO	ENTIDAD SIN FINES DE LUCRO DEDICADA A AGRUPAR, DEFENDER Y CAPACITAR A LOS TAXISTAS DE LA ZONA.	ROSENDO ENCARNACION SANCHEZ	678733
E/2022-16941	24/3/22	ASOCIACION DE TRANSPORTISTAS DE CAÑA Y AFINES DEL MUNICIPIO CONSUELO ASOTRACAÑA	ASOCIACIÓN SIN FINES DE LUCRO, EDUCACIÓN A LOS MIEMBROS, COORDINACIÓN DE TRABAJOS, CAPACITACIÓN, FORTALECIMIENTO INSTITUCIONAL, GESTION DE MERCADEO.	JOSE ARGELY DE LA ROSA SEVERINO	679362
E/2022-15567	18/3/22	ASOCIACION DEL CONTRIBUYENTE DOMINICANO ACODO	ENTIDAD SIN FINES DE LUCRO DEDICADA A CONTRIBUIR CON EL DESARROLLO Y LA SOSTENIBILIDAD DEL SISTEMA IMPOSITIVO DOMINICANO.	DIONIS FERMIN TEJADA PIMENTEL	678280
E/2022-15608	18/3/22	ASOCIACIÓN DOMINICANA DE KALI FILIPINO DISTRITO NACIONAL ASODOKALIDI	SIN FINES DE LUCRO, ADMINISTRA LAS POLÍTICAS DE ÍNDOLE DEPORTIVAS Y MARCIALES DEDICADAS A LA CORRECTA PROMOCIÓN, DIFUSIÓN, PRÁCTICA Y ENSEÑANZA DE LAS ARTES MARCIALES FILIPINAS.	VÍCTOR DE JESÚS VIALET RODRÍGUEZ	678293
E/2022-16775	24/3/22	ASOCIACIÓN DOMINICANA DE PROTECCIÓN AL PASTOR ASODOPPA	ENTIDAD SIN FINES DE LUCRO, QUE SE DEDICA A DAR APOYO ESPIRITUAL, MORAL, EMOCIONAL Y LEGAL A PASTORES Y SUS FAMILIAS, TAMBIÉN A LÍDERES CRISTIANOS.	HERNAN DAVID PACHECO DIAZ	679215
E/2022-14196	11/3/22	ASOCIACION NACIONAL DE LA INDUSTRIA DE LA MUSICA ANIMUSICA	ASOCIACION SIN FINES DE LUCRO MUTUALISTA DEFENSA DE LOS DERECHOS E INTERESES DEL SECTOR DE LA INDUSTRIA NACIONAL DE LA MUSICA.	LUIS ESTEBAN ABREU VELOZ	678906
E/2022-16950	24/3/22	ASOCIACION NACIONAL DE RECICLADORES CON DIOS	ENTIDAD SIN FINES DE LUCROS DEDICADA A RECICLAJE DE TODO TIPO DE PLÁSTICOS EN GENERAR CON EL FIN DE PROTEGER EL MEDIO AMBIENTE Y GENERAR BIENESTAR COMUNITARIO.	DOMINGO RAFAEL PERALTA BOURDIERD	679389
E/2022-15990	21/3/22	ASOCIACION NACIONAL DE VETERANOS UNIDOS POR UN BIEN PARA TODOS ASONAVEUBI	SIN FINES DE LUCRO DEDICADA A BUSCAR EL BIENESTAR PARA TODOS, A TRAVÉS DE SUS DERECHOS CONSTITUCIONALES.	ADRIANO GUERRA MARTE	678555
E/2022-16994	24/3/22	ASOCIACION PROGRAMA INTEGRAL DE EDUCACION DE LAS ASAMBLEAS DE DIOS -PIEDAD	ENTIDAD SIN FINES DE LUCRO, DEDICADA A DARLE ASISTENCIA A LOS NIÑOS DE ESCASOS RECURSOS ECONÓMICOS POR MEDIO DE LA EDUCACIÓN, ALIMENTACIÓN, LIBROS, UNIFORMES.	ASOCIACION PROGRAMA INTEGRAL DE EDUCACION DE LAS ASAMBLEAS DE DIOS -PIEDAD.	679416
E/2022-15431	17/3/22	ASTRA NOVA CONSTRUCTION	SERVICIOS RELACIONADOS CON LA CONSTRUCCION DE EDIFICACIONES; COMPRA-VENTA DE TERRENOS URBANOS Y RURALES; ARRENDAMIENTO, ALQUILER Y ADMINISTRACION DE PROPIEDADES INMOBILIARIAS.	JUAN MANUEL SILFA CABRERA	678279
E/2022-16049	24/3/22	ASTRATTO	VENTA DE COMIDA Y DE BEBIDA ALCOHÓLICA. LAVADO, MANTENIMIENTO Y AUTOADORNADO DE VEHÍCULOS DE MOTOR.	MARGARET ARLENNY ALCANTARA MOOR	679397
E/2022-15120	17/3/22	ASUNTOS LEGALES Y PRÉSTAMOS CON GARANTÍAS BYP.	SERVICIOS DE ASUNTOS LEGALES Y PRÉSTAMOS.	VIRGEN VERÓNICA BEATO SÁNCHEZ	678030
E/2022-16220	22/3/22	ASYSTEC CLOUD SERVICES	DESARROLLAR UNA ESTRATEGIA DE SOLUCIONES DE SEGURIDAD Y TECNOLOGÍA EN LA NUBE.	ASYSTEC, S. R. L.	678761
E/2022-16329	23/3/22	ATOGE	SERVICIOS DE AGRIMENSURA, TOPOGRAFÍA Y GEOMÁTICA	ROBERT WILSON RODRIGUEZ VASQUEZ	678867
E/2022-16523	23/3/22	AUDITORES FORENSES ANTIFRAUDES GOLOBALES	REALIZACIÓN DE AUDITORIAS FORENSES, PERITAJES Y SIMILARES.	NELSON RAFAEL HAHN JACOBO	679069

[210] EXP.	[220] SOL. FECHA	[561] NOMBRE COMERCIAL	[510] ACTIVIDAD	[730] SOLICITANTE	[111] REGISTRO
E/2022-14950	16/3/22	AUTANA CARS	SERVICIOS DE IMPORTACIÓN DE REPUESTOS Y ACCESORIOS AUTOMOTRICES, REPARACIÓN MECÁNICA DE VEHÍCULOS DE MOTOR A COMBUSTIÓN GASOLINA Y DIÉSEL, MECÁNICA AUTOMOTRIZ.	AMBAR ISMAR FERNANDEZ TEJEDA, ALBERT ALEXANDER MARTINS FANAITES	677773
E/2022-13071	8/3/22	AUTO ASISTENCIA AGUILA	SERVICIOS DE GRUA EN GENERAL CON PLATAFORMA.	AUTO ASISTENCIA AGUILA, S.R.L.	679044
E/2022-16948	24/3/22	AUTO IMPORT BRITO N.B.P	IMPORTACION Y COMERCIALIZACION DE VEHICULOS NUEVOS Y USADOS.	NORBERTO SALVADOR BRITO POLANCO	679378
E/2022-15714	18/3/22	AUTO WERNER CRUZ	COMPRA, VENTA, IMPORTACIÓN Y FINANCIAMIENTO DE VEHÍCULOS DE MOTOR.	WERNER LORENZO CRUZ CACERES	678652
E/2022-12006	16/3/22	AUTOMARKET AMBYHC	SERVICIO DE IMPORTACIÓN, COMPRA Y VENTA DE VEHÍCULOS	HECTOR AUGUSTO CABRAL SOTO	677971
E/2022-15503	17/3/22	AUXILIA DOMINICANA AUXILDOM	SERVICIO DE ASESORAMIENTO Y FINANCIAMIENTO DE EMPRESAS, DISTRIBUCION, IMPORTACION Y EXPORTACION DE PRODUCTOS ALIMENTICIOS EN GENERAL, GESTION DE MARCAS.	CLAUDE JOSEPH NICECHORE MERI	678219
E/2022-9850	22/3/22	AV STAR SERVICE RD	VENTA, ALQUILER Y REPARACIÓN DE INMUEBLES, COMPRA Y VENTA DE EQUIPOS Y PRODUCTOS DE LIMPIEZA, LIMPIEZA DE OFICINAS, NAVE INDUSTRIALES, HOSPITALES, CLÍNICAS, RESIDENCIAS.	MOISES RAFAEL ABREU MORA	678709
E/2022-15524	17/3/22	AVARCAS C.ORTUÑO	VENTA Y DISTRIBUCIÓN DE AVARCAS ESPAÑOLAS.	CMM, EIRL	678235
E/2022-12521	17/3/22	AVENTURINES	SERVICIOS DE EDUCACIÓN INFANTIL, EDUCACIÓN PRE-ESCOLAR, ESTIPULACIÓN TEMPRANA.	CINDY ESMERALDA MICHELLY READ RIVERA	678074
E/2022-14929	15/3/22	AVETERA	ALOJAMIENTO Y RECREACIÓN DE TURISTAS EN HOTELES, BARES, RESTAURANTES, CLUBES Y CUALQUIER OTRO ESTABLECIMIENTO DE LOS PREVISTO EN LA LEY NÚM. 158-01 SOBRE INCENTIVO TURÍSTICO.	RACHEL MARGARET POUGHHER	677766
E/2022-15207	16/3/22	AXXIUM DEVELOPMENT	SERVICIOS DE CONSTRUCCION Y BIENES RAICES EN GENERAL.	EMMANUEL SERGE VAVAL	677968
E/2022-15024	16/3/22	AYDEN SEGURIDAD ELECTRONICA	SERVICIOS DE SEGURIDAD ELECTRÓNICA, VENTAS E INSTALACIÓN DE CÁMARAS DE SEGURIDAD, INSTALACIÓN Y VENTA DE SISTEMAS DE SEGURIDAD.	ENMANUEL MONTERO QUELIZ	677821
E/2022-16782	24/3/22	AZUA KITE SOUTH BEACH	EMPRESA DEDICADA A LA ENSEÑANZA DEL DEPORTE ACUÁTICO KITESURF, ALQUILER DE EQUIPOS DE KITESURF, VENTA DE EQUIPOS DE KITESURF, CLASES DE DEPORTES ACUÁTICOS.	AQUILES JIMENEZ FERNANDEZ	679217
E/2022-15459	17/3/22	BABE RENT CAR	ALQUILER DE VEHICULOS.	CRIS ALBERT TEJEDA DE LA CRUZ	679011
E/2022-13652	23/3/22	BAKERY TOQUE DULCE BY WANSOLÁ	VENTAS DE BIZCOCHO, POSTRE, MESA DE DULCE, DECORACIÓN DE FIESTAS, ALQUILER DE SILLAS, MESAS, MANTELES, CRISTALERIA.	WANDA YAJAIRA SOLA DE ADAMES	679002
E/2022-16538	23/3/22	BAMCORPORATION	PROMOCIÓN MUSICAL, SELLO DISCOGRÁFICO, FIRMA DE ARTISTAS MUSICALES, FIRMA DE GRUPOS MUSICALES, DISQUERA DIGITAL, CREACIÓN DE VIDEOS Y MÚSICA.	BRAYAM ADONIS MERCEDES	679050
E/2022-15163	16/3/22	BAMDRAK	SERVICIO DE PUBLICIDAD Y PROMOCIONES; MANEJO, ADMINISTRACIÓN Y CREACIÓN DE CONTENIDO PARA REDES SOCIALES, PLATAFORMAS ELECTRÓNICAS Y PÁGINAS WEB.	JUNIOR SANTIAGO PONCIANO LEBRON	677937
E/2022-15465	22/3/22	BANANERA PEÑA ÁNGELES	COMPRA Y VENTA GUINEOS VERDES Y MADUROS AL POR MAYOR Y DETALLE.	ANYELO ANTONIO ANGELES	678756
E/2022-15898	24/3/22	BANCA BNP SPORT	VENTAS DE APUESTA EN DEPORTES.	BENEDICT PEREZ LIZARDO	679317
E/2022-16522	23/3/22	BANCA DE LOTERIA LUZ DIVINA	SERVICIOS DE VENTA DE JUEGOS DE AZAR.	LUZ DIVINA SANTOS FERNADEZ	679005
E/2022-16356	23/3/22	BANCA DE LOTERIA PAPOLO	VENTA DE TICKETS DE LOTERIA.	ELIDO ANTONIO MARTINEZ PEÑA	678894
E/2022-16531	23/3/22	BANCA NIOVIS	VENTA DE NÚMEROS DE LOTERÍA, JUEGOS DE AZAR, VENTA DE RECARGAS, PAGO DE SERVICIOS.	NIOVES MARGARITA MEJIA VILLAR	679015
E/2022-16717	24/3/22	BANCA RRB SPORTS	SERVICIO DE BANCAS DE APUESTAS, DEPORTIVAS Y COMERCIALIZACIÓN DE TODOS TIPOS DE JUEGOS DE AZAR.	MARIA ALTAGRACIA RODRIGUEZ RODRIGUEZ	679183
E/2022-15256	17/3/22	BANCA SANTO ALEX 01	ADMINISTRACIÓN DE BANCAS DE LOTERÍAS Y DEPORTIVAS, VENTA DE LOTERÍA.	ALEJANDRO RODRIGUEZ RODRIGUEZ	678024
E/2022-15905	21/3/22	BANCA VICTOR PERALTA	SERVICIOS DE CONSORCIO DE BANCAS DE LOTERÍA Y COMERCIALIZACIÓN DE JUEGOS DE AZAR.	VÍCTOR MANUEL PERALTA FERNÁNDEZ	679179
E/2022-15679	23/3/22	BANCAS DE LOTERIA ZK	SERVICIOS DE JUEGOS DE LOTERIA Y AZAR.	JULIO CELESTINO BRITO DE LEON	679016
E/2022-11938	17/3/22	BANCATEL, BANTEL	SE DEDICA A LA RECEPCION, MANEJO Y PAGO DE APUESTAS, ATRAVES DEL TELEFONO Y DE OTROS MEDIOS ELECTRONICOS.	BANCATEL BANTEL C POR A	678196
E/2022-15368	17/3/22	BAR RESTAURANT CRAZYRITAS	SERVICIOS DE RESTAURANTES Y CANTINAS CON ESPECTÁCULOS, BARES Y CONFITERÍAS.	JOSE FERNANDO DE LA CRUZ OVALLES	678111
E/2022-14919	15/3/22	BAR RESTAURANT PARADISE HEVAL	SERVICIO DE BAR, VENTA DE ALIMENTOS Y BEBIDAS PREPARADAS.	DOMINGO HERRERA DE LA CRUZ	677749
E/2022-14515	15/3/22	BARBECHO	SERVICIOS DE TIENDA DE VARIEDADES - VENTAS DE ARTICULOS PARA EL HOGAR, PRENDAS DE VESTIR, ARTICULOS ELECTRICOS, ARTICULOS TECNOLOGICOS, PERFUMERIA.	CARLOS JOAQUIN FELIZ PORTORREAL	677669
E/2022-12735	14/3/22	BATRIS SALUD Y BELLEZA	SERVICIOS MÉDICOS, CONSULTAS MÉDICAS, CIRUGÍAS, SERVICIOS DE DERMATOLOGÍA, SERVICIOS DE BELLEZA; VENTA DE EQUIPOS MÉDICOS Y PRODUCTOS DE BELLEZA.	MANUEL OSCAR BRETON HIDALGO	677742
E/2022-14923	15/3/22	BAUTISTA ARIAS INTERNATIONAL	IMPORTACIÓN DE VEHÍCULO DE MOTOR, REPUESTOS PARA VEHÍCULOS, VENTAS DE VEHÍCULOS, IMPORTACIÓN Y VENTA DE PIEZAS DE VEHÍCULOS, SERVICIOS DE REPARACIÓN, ALQUILER DE VEHÍCULOS.	CRUZ MARIA BAUTISTA ARIAS	677760
E/2022-16772	25/3/22	BBC BLOCKCHAIN BANK COIN	LAS ACTIVIDADES DE BLOCKCHAIN BANK COIN INCLUYEN, ENTRE OTRAS: GESTIÓN DE ACTIVOS DIGITALES, SERVICIOS FIDUCIARIOS Y DE CUSTODIO, EL USO DE LA TECNOLOGÍA BLOCKCHAIN.	BLOCKCHAIN DIGITALCITY BANK & CAPITAL STATUTORY TRUST.	679460
E/2022-16465	23/3/22	BBM. RD BY MAGELINE CABRAL	SERVICIOS DE CATERING, PREPARACIÓN & GESTIÓN DE ALIMENTOS Y BEBIDAS PARA PERSONAS FÍSICAS Y EMPRESAS, MONTAJE DE EVENTOS SOCIALES, MONTAJE DE EVENTOS CORPORATIVOS.	MAGELINE BIBELIS CABRAL POLANCO	678971
E/2022-15221	22/3/22	BCRD ELECTRIC	SERVICIOS DE DISEÑO, CALCULO, EJECUCION, PRESUPUESTO, SUPERVISION, INSTALACION Y MANTENIMIENTO ELECTRICO. COMPRA Y DISTRIBUCION DE EQUIPOS ELECTRICOS.	BRYAN EUGENIO VENTURA RODRIGUEZ, CLAUDIO RODRIGUEZ DOMINGUEZ.	678768
E/2022-9900	23/3/22	BEANFE BANANA PRODUCE	A LA PRODUCCIÓN, COMERCIALIZACIÓN, EXPORTACIÓN E IMPORTACIÓN DE PRODUCTOS AGRÍCOLAS, VEGETALES Y FRUTAS.	ANGELA BEATRIZ CRUZ PEREZ, ANGEL BAUTISTA CRUZ PEREZ, FEDERICO CRUZ PEREZ.	679033
E/2022-15269	17/3/22	BEAUTY CARE BY MAVELYN MOLINA	VENTA Y COMERCIALIZACIÓN DE COSMÉTICOS, SERVICIOS DE ESTÉTICAS Y CUIDADO PERSONAL, FABRICACIÓN DE COSMÉTICOS, IMPARTICIÓN DE TALLERES, ASESORÍA Y CAPACITACIÓN EN LAS ÁREAS MENCIONADAS.	MAVELYN LINETTE MOLINA GONZALEZ	678040
E/2022-15997	21/3/22	BEAUTY SUPPLY BY MARIA'S JA	FABRICACIÓN Y VENTA DE PRODUCTOS DE BELLEZA.	JESSICA MARIA GARCIA AMADOR	678569
E/2022-17091	25/3/22	BEE HOME DECOR	TALLER DE EBANISTERIA, DECORACION DE MUEBLE, PUERTAS, VENTANAS, CAMAS, HIERROS, COMEDOR, TRABAJOS EN MADERAS PRECIOSAS Y OTROS MATERIALES.	JHENNY FERR MEDINA NOVAS	679508
E/2022-15897	21/3/22	BELLA NOVO AESTHETIC CENTER	SERVICIOS DE CONSULTORIO MEDICO Y CENTRO DE ESTÉTICA	GIANNA MARIEL RAMOS AGUERO	678486
E/2022-16419	23/3/22	BELLO SPAZIO NY	VENTA DE ELECTRODOMESTICOS, APARATOS ELECTRONICOS NEVERAS, TV.	YANELY ELIZBETH REYES DE LEON	678930
E/2022-15107	16/3/22	BELLODI S' ENTERPRISE	COMPRA, VENTA, ALQUILERES Y ADMINISTRACION DE INMUEBLES, GESTIONES DE EVENTOS, ADMINISTRACION DE BARES Y RESTAURANTES Y CONSULTAS A TURISTAS.	ELISA BELLODI	677891
E/2022-16509	23/3/22	BEMASAP	SERVICIOS DE COMERCIALIZACIÓN, GESTIÓN, PRODUCCIÓN, ELABORACIÓN, ALMACENAMIENTO, DISTRIBUCIÓN, PROMOCIÓN, COMPRA, VENTA, IMPORTACIÓN, EXPORTACIÓN DE PRODUCTOS DE CONSUMO MASIVO.	FRANCISCO ALEJANDRO LEBREAU ACEVEDO	678996
E/2022-16046	21/3/22	BENARQ	SERVICIO Y CAPACITACIÓN DE DISEÑO ARQUITECTONICO, DISEÑO DE INTERIOR, TRAMITACIÓN DE PROYECTO, ASESORIA, CONSTRUCCIÓN Y GESTION DE OBRA; VENTA Y ALQUILER DE INMUEBLES.	LIZMEIDY BENCOSME HENRIQUEZ	678681
E/2022-16471	23/3/22	BENESSERE CLINIC	SERVICIOS ODONTOLÓGICOS ESPECIALIZADOS EN GENERAL	LEIDY ESCARLIN RIVAS ROMANO	678977
E/2022-16158	23/3/22	BEROL GROUP CORP	COMERCIALIZACIÓN DE ELECTRODOMÉSTICOS PARA EL HOGAR	FEDERICO ALFREDO LATOUR PEREZ	679047
E/2022-16116	22/3/22	BETESDA, REPRESENTANTES DE SEGUROS	EMPRESA DEDICADA A LAS VENTAS DE SEGUROS MÉDICOS, VEHÍCULOS Y PROPIEDADES EN GENERAL.	ENNA JULISSA SUAZO PAGAN DE GILFILLARY	678679
E/2022-16971	24/3/22	BETMONT CONSTRUCCIONES	DISEÑO Y DECORACIÓN DE INTERIORES, SUPERVISION,CONSTRUCCIÓN AGENTE INMOBILIARIO.	BETTY SOANNY MONTERO BARIAS	679398
E/2022-16539	23/3/22	BEVUTYMI	SERVICIOS DE SALÓN DE BELLEZA Y UÑAS ACRÍLICAS.	YENIFER DIAZ	679025
E/2022-14314	14/3/22	B-FREAK PRODUCTS	FABRICACIÓN, IMPORTACIÓN, EXPORTACIÓN, DISTRIBUCIÓN, COMERCIALIZACIÓN, VENTA DE PRODUCTOS COSMÉTICOS, DE LIMPIEZA Y SUS DERIVADOS.	ELIZABETH FRANCESCA LEONARDO VALLEJO, ENMANUEL DE JESÚS SANTOS HERNÁNDEZ.	679359
E/2022-17074	25/3/22	BICI A PUNTO	IMPORTACIÓN, COMPRA Y VENTA DE BICICLETAS, MOTORES Y PATINETAS ELÉCTRICAS, PIEZAS, REPUESTOS, ACCESORIOS EN GENERAL DE BICICLETAS Y TALLERES DE REPARACIONES DE BICICLETAS.	FRANCISCO ALBERTO BATISTA MARTINEZ	679488
E/2022-16633	23/3/22	BIENES RAÍCES ACOSTA & MARTINEZ BRAM	ADMINISTRACIÓN, VENTAS Y ALQUILERES DE CASAS.	MIGUEL ANGEL ACOSTA MEDINA	679112
E/2022-14779	17/3/22	BIENESTAR AL DIA	SERVICIO DE PROGRAMA DE TELEVISION.	HOSPITAL METROPOLITANO DE SANTIAGO, S.A. (HOMS).	678048
E/2022-13691	16/3/22	BIG DREAMS MARKETING GROUP	DESARROLLO DE CAMPAÑAS PUBLICITARIAS, COLOCACIÓN Y MONITOREO DE PUBLICIDAD, RELACIONES PUBLICAS, ASESORÍA EN COMUNICACIÓN ESTRATÉGICA, MANEJO DE MARCAS COMERCIALES.	EDWIN RAYMEN MEDRANO MARTINEZ	677878
E/2022-15868	21/3/22	BIGEL DOMINICANA	COMPRA Y VENTA DE INMUEBLES, COMERCIO INMOBILIARIO EN GENERAL.	STEVEN TODD BIGELOW	678455
E/2022-16314	23/3/22	BIGIN	OPERACIONES COMERCIALES RELACIONADAS CON EL NEGOCIO DE LA PUBLICIDAD, MARKETING, BRANDING, IMPRESIONES Y PRODUCCIÓN DE MEDIOS IMPRESOS Y DIGITALES.	LUIS SALVADOR ESTRELLA HADDAD	678856
E/2022-16591	23/3/22	BILLAR LOS COMPADRES	CENTRO DE BILLAR Y ACTIVIDADES REGREATIVAS.	MAYELIN ALTAGRACIA RODRIGUEZ PEREZ	679090
E/2022-14406	14/3/22	BIO RICE DOMINICANA	VENTA DE PLAGUISIDAS Y PRODUCTOS QUIMICOS DE USO AGROPECUARIO Y TODO LO RELACIONADO A PRODUCTOS AGROQUIMICOS.	RANDY MARCELINO BATISTA TIBURCIO	679123
E/2022-9656	15/3/22	BKM LOGISTICS	SERVICIO DE TRANSPORTE DE PAQUETERIA A NIVEL NACIONAL, CARGAS INTERNACIONALES EN GENERAL Y MANEJO INTERNACIONAL DE DOCUMENTOS Y PAQUETERÍAS, LOGÍSTICA.	RAFAEL DE JESUS ALMONTE GARCIA	677746
E/2022-15347	18/3/22	BLACK AND WHITE PLAZA	ALQUILER Y ADMINISTRACIÓN DE LOCALES COMERCIALES.	DIANA MIGUELINA HERNANDEZ NUÑEZ	678256
E/2022-16755	24/3/22	BLADI VAPE	EMPRESA DEDICADA A LA VENTA DE VAPEADORES Y SABORES.	JEFFREY ALEXANDER PADILLA GUZMAN	679203
E/2022-14646	15/3/22	BLANCO ALMANZAR TECHNOLOGY	IMPORTACIÓN, VENTA Y DISTRIBUCIÓN DE EQUIPOS DE TECNOLOGÍA, CELULARES, PIEZAS Y ACCESORIOS, COMPUTADORAS, VIDEO JUEGOS, SOFTWARE.	WILMY JOSE BLANCO ALMANZAR, JOSE LUIS BLANCO DIAZ.	677860
E/2022-11782	15/3/22	BLAXANDER MULTISERVICIO	INSTALACIÓN DE VENTILADOR, REFRIGERACIÓN O AIRE ACONDICIONADO O CONDUCTOS.	OSIRIS BLADIMIR MELO FERNADEZ	677716
E/2022-16710	24/3/22	BLK REAL STATE INVESTMENTS	COMPRA, VENTA DE INMUEBLES DESARROLLO DE PROYECTOS INMOBILIARIOS CONSTRUCCION DE VILLAS, EDIFICIOS, HOTELES APARTAMENTOS.	FRANCISCO ALBERTO SOLANO CAMPUSANO	679185
E/2022-15578	18/3/22	BLOKEGATTI	SERVICIOS DE PRESENTACIONES Y REPRESENTACIONES ARTÍSTICA, ORGANIZACIÓN DE EVENTOS, INTERPRETACIÓN DE GÉNEROS MUSICALES.	ESTIVEN BRITO HERNANDEZ	678276
E/2022-16923	24/3/22	BLUE ATLANTIC GROUP	SERVICIOS DE RADIODIFUSIÓN.	PEDRO RICARDO VALDEZ TRAVIESO	679342
E/2022-15001	16/3/22	BLUE HITTING	SERVICIOS DE ENTRENAMIENTO PERSONALIZADO PARA ATLETAS, AFICIONADOS Y PROFESIONALES DEL BÉISBOL DE TODAS LAS EDADES.	NOLAN RAMOS LUNA, THALIA MARIA ROSARIO MATIAS.	677818

[210] EXP.	[220] SOL. FECHA	[561] NOMBRE COMERCIAL	[510] ACTIVIDAD	[730] SOLICITANTE	[111] REGISTRO
E/2022-13443	15/3/22	BMA LOGISTICS SEAFOOD REPUBLICA DOMINICANA	IMPORTACIÓN, DISTRIBUCIÓN Y VENTAS DE ALIMENTOS EN GENERAL AL POR MAYOR Y AL DETALLE.	VICTOR MANUEL BASTARDO POZO, MARIA HERNANDEZ ROSARIO.	677682
E/2022-14952	22/3/22	BN GLOBAL	COMPRA, IMPORTACIÓN, SERVICIOS DE INSTALACIÓN Y MANTENIMIENTO DE BOYAS MARINA DE NAVEGACIÓN, DEFENSA DE MUELLES, LAMPARA SOLARES, VISTAS BOLLARDS.	BN GLOBAL, S.R.L.	678789
E/2022-17055	25/3/22	BODYKETER	VENTAS DE PRODUCTOS PARA EL CUIDADO HIGIÉNICO Y DEL CUERPO.	KENNY MONTERO FRIAS	679480
E/2022-16943	24/3/22	BOEING DOMINICAN REPUBLIC	PROPORCIONAR SERVICIOS, ASISTENCIAS Y ASESORIAS EN OPERACIONES AERONÁUTICAS COMERCIALES EN LA REPUBLICA DOMINICANA.	THE BOEING COMPANY	679370
E/2022-15528	17/3/22	BOLSILLO MUSIC	SERVICIOS DE COMPOSITOR DE ARTE E INSTRUMENTALES, LA REALIZACIÓN DE GRABACIONES Y PRODUCCIONES MUSICALES, SU COMERCIALIZACIÓN Y DISTRIBUCIÓN, PRODUCCIÓN.	HAMLET FELIX ACOSTA ZAPATA	678238
E/2022-11279	28/2/22	BONBONSBRK BY KIRSIS ACEVEDO	CATERING, REPOSTERÍA, PANADERÍA, DULCERÍA, BUFFETS, PLANIFICACIÓN DE EVENTOS, MONTAJE DE EVENTOS BOUTIQUE, ESTILISMO DE MESA, MESAS DE POSTRES, SALADOS.	ERVIN OMAR DE JESUS DE LA CRUZ FAVAREZ, KIRSIS MARGARET ACEVEDO DE LA CRUZ.	678249
E/2022-16320	23/3/22	BOSS MAKERS	ASESORIA Y CAPACITACION PARA EMPRENDEDORES, PEQUEÑAS Y MEDIANAS EMPRESAS LIDERADAS POR MUJERES.	SANDRA YESMIN CAMILO CONCEPCION, VERONICA MARIE RICARDO CANELA.	678858
E/2022-16487	23/3/22	BRAYDEN SOLUCIONES	COMPRA Y VENTA DE VEHICULOS NUEVOS Y USADO E IMPORTACIÓN Y EXPORTACIÓN. ASÍ COMO PRESTAMOS PERSONALES.	MAVERICK DE JESUS DISLA SANTOS	679045
E/2022-15859	21/3/22	BRB INVESTMENTS	TENEDORA DE INMUEBLE.	DIRK MARINUS ROSKAM	678457
E/2022-14566	14/3/22	BREA JC RESTAURANT	VENTA DE COMIDA EMPRESARIAL, RESTAURANTE A LA CARTA, VENTA DE BUFFET	CESAR AUGUSTO BREA SENCION	678156
E/2022-5864	17/3/22	BREADY NOTICIAS MUNDIAL	SERVICIOS DE PUBLICACIÓN DE NOTICIAS MEDIANTE MEDIOS DIGITALES, REDES SOCIALES Y PÁGINAS WEB.	BREADY YERANNY GONZALEZ DIAZ	678182
E/2022-16038	21/3/22	BRETON NATURAL FISH	REPRODUCCIÓN, CRIANZA, VENTA Y DISTRIBUCIÓN DE PESCADOS Y MARISCOS	YRIS PAULINA BRETON CASTILLO	678619
E/2022-17062	25/3/22	BRIDY SPA	SERVICIOS DE CUIDADO DE PIEL Y REJUVENECIMIENTO.	SANDY GREGORIO MONCION GARCIA, YINET ESTEFANIA INFANTE NUÑEZ.	679482
E/2022-9666	22/3/22	BRIFEL AUTO IMPORT	VENTA, EXPORTACIÓN E IMPORTACIÓN DE VEHICULOS NUEVOS Y USADOS.	YEFRI DANESO BRITO CASTILLO, DOMINGO ALFONSO FELIZ CAAMAÑO.	678705
E/2022-9565	16/3/22	BRILLIN COLMADO Y PAPELERIA	VENTAS DE ALIMENTOS, BEBIDAS, MATERIALES DE OFICINA, EQUIPOS TECNOLÓGICOS, ACCESORIOS DE CELULARES, MATERIALES DE LIMPIEZA.	JULIO JERLLIN RAMIREZ SANCHEZ	678078
E/2022-16118	22/3/22	BRISA COMMUNICATIONS	PRESTACIÓN DE SERVICIOS DE TELECOMUNICACIONES, VENTA DE INTERNET Y WIFI, ASÍ COMO LA INVERSIÓN DESARROLLO Y EXPLOTACIÓN DE LAS OPERACIONES DE TELECOMUNICACIÓN.	ANDRE TERRELL SCOTT	679436
E/2022-16262	22/3/22	BRISIAO MINI MARKET	MINI MARKET DEDICADO A LA VENTA DE ALIMENTOS EMPACADOS.	CARLOS FELIX LAPAIX ENCARNACION	678816
E/2022-9429	16/3/22	BROKER IN PARADISE BY NABIL RAMIA BPNR	VENTA, ALQUILER, ADMINISTRACIÓN DE PROPIEDADES INMOBILIARIAS, PROMOCIÓN Y EJECUCIÓN DE PROYECTOS INMOBILIARIOS, ASESORÍA FINANCIERA Y DE INVERSIONES.	NABIL AMED RAMIA SANTOS	678033
E/2022-11195	15/3/22	BRONDLITOD JARABE ANTIGRI PAL	VENTA, EXPORTACIÓN Y COMERCIALIZACION DE PRODUCTOS NATURALES PARA EL CONSUMO HUMANO, TALES COMO JARABE ANTIGRI PALES, JARABE PARA LA TOS Y TODO SINTOMA DE LA GRIPE.	ENMANUEL ANTONIO RODRIGUEZ CRUZ, LUIS ANTONIO RIVERA CONTRERAS	677708
E/2022-16043	24/3/22	BRUZUAL GROUP	COMPRA, VENTA, IMPORTACIÓN, EXPORTACIÓN, DISTRIBUCIÓN Y COMERCIALIZACIÓN DE: EQUIPOS Y MATERIALES ELÉCTRICOS, ARTÍCULOS FERRETEROS EN GENERAL.	CRISTÓBAL JOSÉ BRUZUAL MÁRQUEZ	679331
E/2022-16105	23/3/22	BUBBLES GRILL AND DAIQUIRI BAR B.G.	VENTA DE DAIQUIRIS Y OTRAS BEBIDAS, PICADERAS Y CARNES A LA PARRILLA.	MAXIMO OCTAVIO RAMON BERAS GOICO GUZMAN.	678892
E/2022-17027	25/3/22	BUENO & DOMÍNGUEZ, SERVICIOS DE INGENIERÍA	MANTENIMIENTO DE EDIFICACIONES, TOPOGRAFÍA, AGRIMENSURA, TASACIÓN, DISEÑOS ARQUITECTÓNICOS, PRESUPUESTOS, VENTA DE MATERIALES DE CONSTRUCCIONES.	STEPHANIE BUENO MEDINA, RUBEN DANIEL DOMINGUEZ FRANCO.	679455
E/2022-12807	16/3/22	BUILDING YOUR DREAMS DR	SERVICIOS DE DESARROLLOS DE PÁGINAS WEB.	FLAVIO MANUEL MESA URIBE	678209
E/2022-16560	23/3/22	BUNNY RENT A CAR	ALQUILER DE TRANSPORTE EN GENERAL	YONATHAN DANIEL NUÑEZ FAÑA	679043
E/2022-15865	21/3/22	BURGER HUB	RESTAURANTE DE COMIDA RÁPIDA.	NELSON RAFAEL BELLO DE LEON	678548
E/2022-15146	16/3/22	BVAPE FAMILY	VENTA DE PIPAS DE AGUA, ELÉCTRICAS Y VENTAS DE ACCESORIOS PARA PIPAS DE AGUA Y ELÉCTRICAS.	RIVIER ANTONIO PERALTA BENITEZ	678105
E/2022-14719	17/3/22	C&G BEAUTY SALON BY RHODE	SERVICIOS DE BELLEZA EN GENERAL, COSMIATRIA EN GENERAL, IMPORTACIÓN Y EXPORTACIÓN DE TODO TIPO DE PRODUCTOS DE BELLEZA.	RHODE MONDESTIN	678176
E/2022-16076	21/3/22	C&M BEATO RENT CAR	RENTAS Y ALQUILERES DE VEHICULO.	JUANA CRISTINA BEATO FRANCO, MIGUEL ANGEL SEGURA GERONIMO.	678647
E/2022-13965	17/3/22	C&S RENTALS ISG	ALQUILER Y VENTA DE EQUIPOS INDUSTRIALES.	INGENIERIA OBRAS CIVILES Y REPARACIONES C SIERRA SRL.	678230
E/2022-13964	10/3/22	C&S SERVICIOS INDUSTRIALES	SERVICIOS INDUSTRIALES EN GENERAL, REPARACIÓN, VENTA, MANTENIMIENTO DE PLANTAS E INSTALACIÓN DE SISTEMAS ELÉCTRICOS, MECÁNICOS Y EQUIPOS PESADOS PARA LA CONSTRUCCIÓN.	CRISTIAN SANTIAGO SIERRA CASILLA, EVANGELISTA GUZMAN BENZAN	678241
E/2022-16470	23/3/22	C2S CONSULTING RD	SERVICIOS DE CONSULTORÍA GERENCIAL EN EL DESARROLLO DE PROYECTOS DE TECNOLOGÍA DE INFORMACIÓN PARA IMPLANTACIÓN DE PAQUETES DE SOFTWARE.	ELENA DEL CONTE AYALA	678976
E/2022-16580	23/3/22	CABAÑA TURISTICA CANA CHAPETON CATUCHAP	SERVICIO DE HOSPEDAJE DE HABITACIONES DE APARTA HOTEL Y VILLAS PARA HUÉSPEDES.	CEFERINA TORRES TAVERAS	679077
E/2022-15279	17/3/22	CABLE SATÉLITE NOROESTE	SERVICIOS DE INTERNET Y TELEVISIÓN POR CABLE.	SONI ANNI POLANCO RODRÍGUEZ	678067
E/2020-49388	24/3/22	CABRERA SIN FRONTERAS, CSF	ORGANIZACIÓN SIN FINES DE LUCRO (ORGANIZATION NO-GUBERNAMENTAL), PROGRAMAS DE DESARROLLO SOCIOECONÓMICO EN LOS ÁMBITOS DE DE SALUD, EDUCACIÓN, SOCIAL Y CULTURAL.	AIDA ALEXANDRA ORTIZ CUELLO, ROBERT JEREMIE MATEO HUMPHREY	679381
E/2022-16005	21/3/22	CAEL PRINT & MAS	SERVICIOS PUBLICITARIOS E IMPRESIÓN EN GENERAL, SERVICIOS DE PRESTAMOS PERSONALES.	CARLOS RAFAEL BERNARD VERAS	678586
E/2022-14838	17/3/22	CAFELATTE&DREAMS	SERVICIOS DE CAFETERÍA, VENTA DE CAFÉ Y BOCADILLOS PARA ACOMPAÑAR EL CAFÉ.	JUVISA DUNESKA SANCHEZ SANCHEZ	678115
E/2022-16750	24/3/22	CAFETERIA REY ESTEVEZ	VENTA Y DISTRIBUCIÓN DE JUGOS Y SÁNDWICH, GOLOSINAS, BEBIDAS ALCOHÓLICAS.	REYNALDO ALBERTO ESTEVEZ RODRIGUEZ	679201
E/2022-16724	24/3/22	CAF MOROSAR	SERVICIOS DE BAR	MOISES JIMENEZ ROSARIO	679188
E/2022-13500	9/3/22	CALANDRA OVERSEAS	DESARROLLO INMOBILIARIO (ADQUISICIÓN, CONSTRUCCION, PLANEAMIENTO, DESARROLLO Y ADMINISTRACIÓN DE INMUEBLES), MOBILIARIO E INMOBILIARIAS.	CALANDRA OVERSEAS, SRL	677973
E/2022-16594	23/3/22	CALCO MEDIA GROUP	CREACIÓN DE CONTENIDOS DIGITALES, MANEJO DE PLATAFORMAS DIGITALES, MANEJO DE MEDIOS DE COMUNICACIÓN TRADICIONALES (RADIO, TV, PRENSA), REDES SOCIALES.	CALCO ADVERTISING AGENCY, SRL	679092
E/2022-13430	9/3/22	CALMAD CONTROL, ALIVIO Y MANEJO DEL DOLOR	BRINDAR SERVICIOS PARA EL MANEJO DEL DOLOR, TANTO FARMACOLÓGICOS COMO INVASIVOS, TERAPIAS, REHABILITACIÓN FÍSICA, TERAPIA OCUPACIONAL, DOLOR, ESTÉTICA.	YAIRA DIAZ DE LA CRUZ DE CARRASCO, THELMA SADI RODRÍGUEZ BÁEZ DE RIVAS.	677816
E/2022-16469	23/3/22	CANAHUATE BR CORP	SERVICIOS RELATIVOS A AUTO DETALLES, LAVADO DE CARROS., ENCERADO, MANTENIMIENTOS DE CARROCERÍA, LAVADO DE MOTOR Y OTRAS ACTIVIDADES AFINES.	MARIO ALBERTO CANAHUATE BRITO	679085
E/2022-16214	22/3/22	CANDENCAR CONSTRUCCIONES	CONSTRUCCION REFORMADA DE EDIFICIOS RESIDENCIALES (INCL. CONSTRUCCIONES REFORMA Y REPARACION DE VIVIENDAS UNIFAMILIARES Y MULTIFAMILIARES).	ANTEISI VIRGILIO CANDELARIO LEBRON	679356
E/2022-4047	26/1/22	CANDIO STORE	DISEÑO, CONFECCIÓN Y DISTRIBUCIÓN DE ROPA PERSONALIZADA, CARTERAS, CALZADO, TURBANTES Y ACCESORIOS CON TELAS NACIONALES Y EXTRANJERAS.	GERALDINE CANDIO	679248
E/2022-16172	22/3/22	CANELA EN POLVO REPOSTERIA	SERVICIOS DE REPOSTERIA, ARREGLOS FLORALES, BANDEJAS PERSONALIZADAS, PICADERAS.	RAYDIRIS ANDREINA PARRA PARRA	678729
E/2022-13420	24/3/22	CAPITAL TEC MEDICAL CAPTM	COMPRA Y VENTA DE EQUIPOS Y TECNOLOGÍAS MEDICAS, CONSULTORÍA Y GESTIÓN DE PROYECTOS DE SALUD.	RADELKYS TEJADA CESPEDS	679426
E/2022-16953	24/3/22	CAPRICHIO LUXURY TR	SERVICIO DE CURSOS, TALLER, CAPACITACIÓN TÉCNICO PROFESIONAL EN EL ÁREA DE LA BELLEZA, SERVICIOS DE TRATAMIENTO FACIALES, CORPORALES, CEJAS, PESTAÑAS, UÑAS, MICROPIGMENTACION.	ONELBIA DIAZ CORPORAN, THIARA NICOLLE RONDON DIAZ	679385
E/2022-16099	21/3/22	CAPRICHOSA LMVE	VENTA DE PRENDAS DE VESTIR.	LETISIA MERCES VERAS ECHAVARRIA	678669
E/2022-13585	9/3/22	CAPUTO RACING PERFORMANCE	VENTA DE ACCESORIOS DE VEHICULOS.	CAPUTO RACING PERFORMANCE, S.R.L.	678848
E/2022-16432	23/3/22	CAR WASH FRANLLELY	LAVADO DE TODO TIPO DE VEHÍCULOS, VENTA E INSTALACIÓN DE ACCESORIOS.	FRANKELY RODRIGUEZ AGRAMONTE	678953
E/2022-14170	11/3/22	CARAM IBARRA & ASOCIADOS	SERVICIOS DE BIENES RAÍCES EN GENERAL E INVERSIONES.	CARAM IBARRA & ASOCIADOS, SRL	677834
E/2022-16457	23/3/22	CARAWAY INVERSIONES	COMPRA, VENTA Y ADMINISTRACION DE BIENES INMUEBLES.	NELIDA VAZQUEZ	678965
E/2022-15695	23/3/22	CARIBBEAN BAR AND GRILL 06	SERVICIOS DE VENTAS DE BEBIDAS ALCOHÓLICAS Y NO ALCOHÓLICAS, SNACK, COMIDAS NACIONALES E INTERNACIONAL.	LEOPOLDO MIGUEL DOÑE PEGUERO	679057
E/2022-15663	18/3/22	CARIBBEAN INVESTMENTS & TRADING HM	IMPORTACION, EXPORTACION Y VENTA DE ARTICULOS DEL HOGAR, MATERIAL GASTABLE Y HERRAMIENTAS DE OFICINA.	BING HAN	678392
E/2022-16527	23/3/22	CARIBBEAN SMILE DESIGNERS CLINIC BY SALDAÑA & DUVAL	SERVICIOS ODONTOLÓGICOS, PRODUCTOS ODONTOLÓGICOS, LABORATORIO DENTAL, ESTÉTICA FACIAL.	JOSE MANUEL SALDAÑA PEÑA, CHAROSKI PEÑA DUVAL DE SALDAÑA.	679018
E/2022-16520	23/3/22	CARIBBEAN JEWELS	ADMINISTRACIÓN DE PROPIEDADES INMOBILIARIAS.	JULIE ANNE RICHARDSON	679001
E/2022-12699	24/3/22	CARLOS MANUEL SEVERINO FIT	GINNASIO, PROGRAMA DE ENTRENAMIENTO PRIVADO.	CARLOS MANUEL SEVERINO JONES	679287
E/2022-15521	17/3/22	CARLOS PC GROUP	PRODUCTORA DE PROGRAMAS RADIALES Y TELEVISIVOS, PRODUCTORA DE AUDIOVISUALES, COMERCIALIZACION DE ROPA, CALZADOS Y ACCESORIOS PARA DAMAS.	MANUEL DE JESUS GOMEZ NUÑEZ	678237
E/2022-14467	24/3/22	CARROYA AUTO IMPORT	IMPORTACIÓN, DISTRIBUCIÓN, COMPRA Y VENTA DE VEHÍCULO DE MOTOR, ACCESORIOS Y PIEZAS DE REPUESTO.	CARLOS ENRIQUE MONTAÑO SILVESTRE	679240
E/2022-15108	16/3/22	CASA CHINVI MUSIC	SERVICIOS SOBRE PROPIEDAD INTELECTUAL, COMERCIALIZACIÓN DE MÚSICA, PUBLISHING, AUDIO VISUALES, MÚSICA PARA CINE, RECOLECCIÓN DE REGALÍAS DIGITALES.	BENIGNO ANTONIO MORETO CASSO	677893
E/2022-15419	17/3/22	CASA DE DIOS PARA TODAS LAS NACIONES AL MODO DE EL	SIN FINES DE LUCRO, PREDICAR EL EVANGELIO, ATRAER A LAS ALMAS A LOS PIES DE CRISTO, AYUDAS SOCIALES, CHARLAS Y CONFERENCIAS.	ANA JULIA PEREZ KELLY	678141
E/2022-15762	18/3/22	CASA DE ORACION DIVINA MISERICORDIA	ENTIDAD SIN FINES DE LUCRO DEDICADA A LA ASISTENCIA SOCIAL, ESPIRITUAL, FORMACION Y ORIENTACION ESPIRITUAL, EVANGELIZACION, CATEQUESIS, RETIROS, CELEBRACION EUCARISTICA.	CASA DE ORACION DIVINA MISERICORDIA VILLA RIVA	678399
E/2022-14978	16/3/22	CASA DISCOGRÁFICA BAIGUATE	PRODUCCIONES MUSICALES Y DISCOGRÁFICAS.	FELIX RAMON JIMENEZ JIMENEZ	677985
E/2017-46548	15/3/22	CASABE TABAN	FABRICACION Y COMERCIALIZACION DE CASABE.	ARISTIDES ARSENIO AGUILERA TEJADA	677652
E/2022-14934	15/3/22	CASAQUINTA VICTORIAN HOUSE	SERVICIOS DE BARES.	ROSAIDA ALTAGRACIA GONZALEZ IMBERT	677767

[210] EXP.	[220] SOL. FECHA	[510] ACTIVIDAD	[730] SOLICITANTE	[111] REGISTRO	
E/2022-16217	22/3/22	CASENCA INDUSTRIAL	REPARACIÓN Y VENTA DE RESPUESTO; FABRICACIÓN DE PIEZAS INDUSTRIALES; ALQUILER Y REPARACIÓN DE MAQUINAS PESADAS Y EQUIPOS; FABRICACIÓN DE INSTRUMENTOS.	YODAIRIS ENCARNACION VALDEZ	678777
E/2022-9365	21/3/22	CASTILLO PASCUAL LIQUOR STORE	VENTA DE BEBIDAS ALCOHÓLICAS, ESPIRITUOSAS Y GASEOSAS AL POR MAYOR Y DETALLE, EN TODAS SUS FORMAS Y ENVASES.	VALENTIN CASTILLO PASCUAL	678675
E/2022-16375	23/3/22	CATEDRAL DE LA GRACIA UNA IGLESIA DE FE Y MILAGROS	SOMOS UNA IGLESIA EVANGÉLICA CUYA MISIÓN ES EXPANDIR EL EVANGELIO DE JESUCRISTO A TODAS LAS NACIONES. SIN FINES DE LUCRO.	TEODORO DIAZ CUEVAS	678898
E/2022-15358	17/3/22	CAVAL-17	COMPRA Y VENTA DE EQUIPOS ELECTRODOMÉSTICOS Y DE UTENSILIOS DE COCINA, UTENSILIOS DE LIMPIEZA PARA BAÑOS, CASAS Y OFICINAS, DISPENSADOR Y FILTRACIONES DE AGUAS, PURIFICADORES DE AIRE.	CAROLINA DEL CARMEN RODRÍGUEZ	678102
E/2022-13535	9/3/22	CAVAS SECURITY	SERVICIOS DE VIGILANCIA	ANGEL AUGUSTO CASTRO VASQUEZ	678626
E/2022-6955	23/3/22	CCSI CARIBBEAN CATERING SERVICES INTERNATIONAL	IMPORTACIÓN DE ALIMENTOS Y BEBIDAS, EMPAQUES PARA ALIMENTOS EN VARIOS MATERIALES. VENTA DE ALIMENTOS Y BEBIDAS.	VALLUMI LEONARDO CAPELLAN VILLA	679132
E/2022-16515	23/3/22	CCSUSA INTERNATIONAL	SERVICIOS DE CENTRO DE LLAMADAS PARA ATENCIÓN A CLIENTES Y SERVICIOS RELACIONADOS.	CCS FINANCIAL SERVICES, INC	678997
E/2022-15386	17/3/22	CENNESTETIC	SERVICIOS DE NUTRICION Y MEDICINA ESTETICA, ADEMÁS DE CAPACITACION TECNICA EN ESTAS AREAS.	ELIEZER PORTES SANCHEZ	678911
E/2022-14284	15/3/22	CENTRAL DOMINICANA DE AMBULANCIAS PRIVADAS, CDAP	LA EMPRESA SERVIRÁ COMO CENTRAL DE ACOPIO DE UNIDADES MÉDICAS, EQUIPADAS CON TODOS LOS EQUIPOS MÉDICOS PARA CUBRIR TRASLADOS TANTOS BÁSICOS COMO CRÍTICOS.	RONNY GARCIA GRATERO	677674
E/2022-14871	15/3/22	CENTRO AUTO MOTRIZ MILANES	SERVICIOS DE MECANICA GENERAL, REPARACIÓN DE MOTORES.PINTURA, AIRE ACONDICIONADOS.	KELVIN MILANES TAPIA	677701
E/2022-13948	22/3/22	CENTRO CRISTIANO PARA LAS NACIONES CCN	ORGANIZACIÓN RELIGIOSA. SIN FINES DE LUCROS. FORMACIÓN PROFESIONAL SERVICIOS EDUCATIVOS ESPECIALIZADOS AYUDA PARA PERSONAS CON DESAFÍOS FÍSICOS.	GAMALIER GUILLERMO ESPINOSA	678783
E/2022-15069	18/3/22	CENTRO DE APOYO FE Y ESPERANZA, CCAFE	SIN FINES DE LUCRO.AYUDAR A LAS PERSONAS VULNERABLES, ALIMENTACIÓN, VIVIENDA, EDUCACIÓN, APOYO EMOCIONAL Y ESPIRITUAL; LA PRESERVACIÓN Y CONSERVACIÓN DEL MEDIO AMBIENTE.	VIANNY NATHANAEL JIMENEZ LORA	678361
E/2022-15743	18/3/22	CENTRO DE BELLEZA NORMA	SERVICIOS DE SALON DE BELLEZA.	NORMA FLORIAN SIERRA	679478
E/2022-13588	9/3/22	CENTRO DE CAPACITACION EN INFORMÁTICA NUESTRA SEÑORA DE LA ALTAGRACIA, CECINSA	SIN FINES DE LUCRO, IMPARTIR EDUCACIÓN EN INFORMÁTICA, USO DE INTERNET Y TODO TIPO DE ACTIVIDAD RELACIONADA A ESTA ÁREA.	CENTRO DE CAPACITACIÓN EN INFORMÁTICA NUESTRA SEÑORA DE LA ALTAGRACIA, CECINSA.	677895
E/2022-17068	25/3/22	CENTRO DE CUIDADO INFANTIL Y DESARROLLO EDUCATIVO GEDAD	SERVICIOS DE GUARDERÍA, ESTIMULACIÓN TEMPRANA, SALA DE TAREAS, REFORZAMIENTO ACADÉMICO, ETC.	CESARINA MAYERLING PADILLA FERNANDEZ	679483
E/2022-15456	17/3/22	CENTRO DE ESTUDIO MADRE GLADIS CID	CENTRO DE ENSEÑANZA DE NIVEL INICIAL, BASICA Y MEDIA.	CENTRO DE ESTUDIO MADRE GLADIS CID	678177
E/2022-8159	14/2/22	CENTRO DE ESTUDIOS PSICOPEDAGOGICOS NUEVA LUZ.	IMPARTIR EDUCACIÓN PRIMARIA, MEDIA E INTERMEDIA Y CUIDADO DE NIÑOS.	FLORA MONERO	677784
E/2022-16007	23/3/22	CENTRO DE SALUD Y BIENESTAR AKWA BY LH	VENTAS DE SUPLEMENTOS NATURALES, COSMÉTICOS, TERAPIAS IÓNICAS, MASAJES, ACUPUNTURA, FACIALES, PROGRAMAS DIETÉTICOS, FISIOTERAPIA, CUIDADO DE LA PIEL, BAÑO SAUNA.	LEOMAR HENRIQUEZ BRITO	678873
E/2022-15915	21/3/22	CENTRO DE SALUD Y CAPACITACIÓN SALVIA	SERVICIO DE ENFERMERÍA, FACIAL, MASAJE TERAPÉUTICO, RELAJANTE Y CAPACITACIÓN DE LA MISMA.	JENNY MICHEL	678490
E/2022-14017	17/3/22	CENTRO DE SERVICIOS GOMEZO	MANTENIMIENTO DE VEHÍCULO, VENTAS DE GOMAS, LUBRICANTES, ARTÍCULOS AUTOMOTRICES, CAMBIO DE ACEITES, FILTROS, VENTA DE PIEZAS DE VEHÍCULOS.	FRANCISCO ALBERTO GOMEZ OVALLES, RAFAEL GOMEZ MEDINA.	678054
E/2022-15927	21/3/22	CENTRO DE UÑAS & MAQUILLAJE YERLYN PAREDES LOPEZ	SERVICIOS DE POSTURA DE UÑAS, ACRÍLICAS, DE GELATINA, FRANCESAS, DE CRISTAL, EXTENSIÓN DE UÑAS, MANICURA, PEDICURA.MAQUILLAJE.	YERLYN PAREDES LOPEZ	678815
E/2022-16914	24/3/22	CENTRO DENTAL HERNANDEZ LEWIS	SERVICIOS DE ENDODONCIA, ORTODONCIA, PERIODONCIA, CIRUGIA BUCAL, PROFILAXIS, PROTESIS DENTAL, BLANQUEAMIENTO DENTAL, ESTETICA DENTAL, DE SALUD BUCAL EN GENERAL.	BILLY ANTHONY HERNANDEZ LEWIS	679327
E/2022-15735	18/3/22	CENTRO DIAGNÓSTICO DIGESTIVO Y RESPIRATORIO CEDIRESP	SERVICIOS DE CONSULTAS MÉDICAS ESPECIALIZADAS, PROCEDIMIENTOS ENDOSCÓPICOS DIGESTIVOS (ENDOSCOPIA DIAGNÓSTICA Y TERAPÉUTICA).	SEMIRAMIS CABRERA UBIERA	678381
E/2022-17079	25/3/22	CENTRO EDUCATIVO CORAZÓN MATERNO	SERVICIOS DE IMPARTIR CLASES DE INICIAL Y PRIMARIA.	ALEJANDRINA BATISTA UCETA	679503
E/2022-16059	21/3/22	CENTRO EDUCATIVO ESTRELLA RESPLANDECIENTE.	IMPARTIR DOCENCIA DEL NIVEL PRIMARIO.	WILSON FENELON GUILLEN	678634
E/2022-16302	22/3/22	CENTRO EDUCATIVO TIA LUCIA	SERVICIO DE EDUCACION PARA LA PRIMERA INFANCIA NIVEL INICIAL.	LUCIA DEL CARMEN ISIDOR DE LEON	678845
E/2022-16169	23/3/22	CENTRO FERRETERO AYELICA	VENTA AL POR MAYOR DE ARTÍCULO FERRETERO.	ANGEL UREÑA MOREL	678886
E/2022-15622	18/3/22	CENTRO FERRETERO DEGO	COMPRA, VENTA Y COMERCIALIZACION DE ARTICULOS FERRETEROS.	RAHDAMES BERNARDO FERRERAS SANTANA	678305
E/2022-15511	24/3/22	CENTRO FERRETERO GIGANTE	VENTAS Y DISTRIBUCION DE MATERIALES DE CONSTRUCCION Y ARTICULOS FERRETEROS GENERAL.	ROBERT DE LA CRUZ GONZALEZ	679289
E/2022-15110	16/3/22	CENTRO FERRETERO KAYLER COMERCIAL	COMERCIALIZACION DE TODO TIPO DE MATERIALES FERRETEROS PARA LA CONSTRUCCION	JENNIPHER LISBETH HIDALGO BALBUENA	678084
E/2022-15662	18/3/22	CENTRO INFANTIL LA LUZ DE DIOS	SERVICIO DE GUARDERÍA CON EL FIN DE RECIBIR NIÑOS DE CUATRO MESES HASTA CUATRO AÑOS DE EDAD Y ENSEÑAR LO BÁSICO COMO LOS COLORES, PINTAR, EL ALFABETARIO.	LUZ ISIDRA CRUZ BAEZ	678336
E/2022-14988	17/3/22	CENTRO JURÍDICO CONTABLE LIRIANO NUÑEZ	ASESORÍA JURÍDICA LEGAL Y FINANCIERA, MATERIA CIVIL, PENAL, FAMILIAR, LABORAL, CONTENCIOSO ADMINISTRATIVO, INMOBILIARIA, ADMINISTRACIÓN DE CONDOMINIO.	MARCIAL LIRIANO, LUZ MILAGROS NUÑEZ ROBLES DE LIRIANO.	678076
E/2022-15537	22/3/22	CENTRO JURIDICO SHALOM D.S.M	SERVICIO DE DIVORCIOS, ABOGADOS NOTARIOS, COBROS COMPUSIVOS, ASUNTO MIGRATORIOS, CONSTITUCIÓN DE COMPAÑÍA, RECTIFICACION DE NOMBRES Y APELLIDOS.	YULISSA ALTAGRACIA DE LOS SANTOS MEJIA	678790
E/2022-11388	22/3/22	CENTRO MEDICO INTEGRAL LA GLORIA	SERVICIOS DE ATENCIONES MÉDICAS EN GENERAL.	CENTRO MEDICO INTEGRAL LA GLORIA, EIRL	678830
E/2022-16173	22/3/22	CENTRO MEDICO SANTOS BRITO	SERVICIOS MÉDICOS, AUXILIO, RIESGOS DE SALUD, SEGURO MEDICO	CENTRO MEDICO SANTOS BRITO, S.R.L.	678730
E/2022-16966	24/3/22	CENTRO NATURISTA AMIGOS POR LA SALUD (CENAXS)	SERVICIO DE CONSULTAS MÉDICAS NATURISTA, TERAPIAS IÓNICAS, TERAPIAS QUELANTES, TERAPIAS DE DESINTOXICACIÓN, CONSULTAS NUTRICIÓN.	MARIA MIGUELINA MOLA DE JAVIER	679392
E/2022-15143	17/3/22	CENTRO ODONTOLOGICO EDES DENTAL	SERVICIOS ODONTOLOGICOS.	EMELY MARIA INOA, ESTANIA MONTERO SUERO.	678094
E/2022-13378	21/3/22	CENTRO PSICOPEDAGOGICO UNIVERSO DEL APRENDIZAJE UDA	CENTRO ESPECIALIZADO QUE OFRECE UNA PROPUESTA EDUCATIVA, ENFOCADOS EN LA FORMACIÓN INTEGRAL DE LOS ALUMNOS EDUCÁNDOLOS CON AMOR Y FOMENTANDO LOS VALORES, EL RESPETO Y LA SOLIDARIDAD.	YOCASTA ALTAGRACIA KIVELIER SABINO	678537
E/2022-13688	22/3/22	CENTRO TECNICO ACACIO	INSTALACIONES ELÉCTRICAS, SERVICIOS DE SOLDADURA EN GENERAL, AUTOMATIZACIÓN PARA PUERTAS, TRANSFER PARA PLANTA Y MANTENIMIENTO DE PLANTA ELÉCTRICAS.	JUAN ULISES ACACIO	678702
E/2022-9564	25/3/22	CENTROS DE SERVICIOS AVANZADOS CTRA	VENTAS AL POR MAYOR Y DETALLE DE GASOL.	DANIEL ROSARIO ENCARNACION	679456
E/2022-15262	17/3/22	CEPEDA PUBLICIDAD	SERVICIOS DE PUBLICIDAD PARA RADIO Y TELEVISIÓN	TERESA ADOLFINA CEPEDA COLLADO	678041
E/2022-16256	22/3/22	CERAMIKA JULCE	COMERCIALIZACION Y VENTAS DE TODO TIPO DE CERAMICAS Y ACCESORIOS DE COCINA Y BAÑOS.	JULIO CESAR NOVA PICHARDO	678787
E/2022-12457	21/3/22	CERD TITUAAI	RESTAURANTE DE COMIDA RAPIDA QUE VENDERÁ TODO TIPO DE ALIMENTOS PREPARADOS TALES COMO: TACOS, YAROA, EMPANADAS, QUIPES, CLUB SANDWISH, BURRITOS.	GREGORIX POLANCO ESTEVEZ	678566
E/2022-15616	18/3/22	CHAGO CREMALLERA Y MAS	REPARACIÓN DE CREMALLERA, SISTEMA HIDRUALICO, VENTAS DE CONJUNTOS, REPUESTOS NUEVOS Y USADOS, MANTENIMIENTO DE VEHÍCULO.	JOSE SANTIAGO REYES	678297
E/2022-15999	21/3/22	CHAN SPORTS	SERVICIO DE BANCAS DE APUESTAS DEPORTIVAS, BANCAS DE APUESTAS DE LOTERÍA, CONSORCIOS.	NELSON OVALLES JAIME	678576
E/2022-14963	16/3/22	CHATZAR.CO COMERCIAL	SERVICIOS DE RENTA, VENTA E IMPORTACIONES DE VEHICULOS DE MOTOR Y ACCESORIOS. SALON DE BELLEZA Y BARBERIA. VENTA DE COMIDAS Y BEBIDAS EN RESTAURANTES.	HUBERMAN STERLING	677780
E/2022-15867	21/3/22	CHICKEN LAND SDQ	ELABORACION, DISTRIBUCION Y VENTA DE TODO TIPO DE ALIMENTOS Y BEBIDAS.	GRUPO MOXIN, SRL	678453
E/2022-13277	18/3/22	CHOISE RENT A CAR	RENTA DE VEHICULOS.	SAMUEL ANTONIO SANCHEZ ESTEVEZ	678263
E/2022-10513	17/3/22	CHOSTHER WHITEPHARMA DOMINICANA	VENTA, IMPORTACIÓN, EXPORTACIÓN Y DISTRIBUCIÓN DE MEDICAMENTOS, PRODUCTOS FARMACÉUTICOS, MATERIAL GASTABLE Y EQUIPOS MÉDICOS, PRODUCTOS SANITARIOS.	ENZO PARMIGGIANO	678222
E/2022-14977	16/3/22	CHRISAX & CIA	EMPRESA DEDICADA A OFRECER SERVICIOS DE CONSULTORÍA Y ASESORÍA FINANCIERA GENERAL.	AXEL BERNHARD WITTKOP DEL CAMPO	677789
E/2022-16166	22/3/22	CHROMO ENTERPRISE	DEDICARSE A LA COMPRA, VENTA, IMPORTACIÓN, EXPORTACIÓN Y COMERCIALIZACIÓN AL POR MAYOR Y AL DETALLE DE PRENDAS DE VESTIR, CALZADOS, ACCESORIOS PARA DAMAS.	ZHIHONG ZHENG	678725
E/2022-15604	23/3/22	CIRCUITO RD CON NILAN RUSSELL	SERVICIOS DE PRODUCTOR DE PROGRAMA RADIAL Y EN PLATAFORMA DIGITAL.	EDINSON MORILLO SANTANA	678927
E/2022-15994	22/3/22	CITIO BAR AND LOUNGE NEYBA	EXPENDIO DE BEBIDAS ALCOHÓLICAS Y ALIMENTOS, PRESTAR SERVICIOS DE EVENTOS ESPECIALES, ESPECTACULOS EN VIVO, CENTRO DE ESPARCIMIENTO, DIVERSION Y BAILE.	CARLOS JHOSEPH PERDOMO PEÑA	678688
E/2022-15061	23/3/22	CJGRAFIK	SERVICIO DE TALLER PUBLICITARIO, LETREROS, IMPRENTA, FACHADAS.	CJLR COMPANY GROUP S.R.L	678919
E/2022-14884	15/3/22	CLAPPI DOMINICANA	LAVADO GENERAL DE VEHICULOS A DOMICILIO, AUTO DETAILLING, MANTENIMIENTO REGULAR, VENTA DE EQUIPOS, SUMINISTROS, CONSUMIBLES Y PRODUCTOS DE LIMPIEZA VEHICULAR.	JUAN GABRIEL MARTINEZ ESTRELLA	677720
E/2022-16639	23/3/22	CLARE-IMPACT SERVICIOS INCORPORADOS	SERVICIOS DE MANTENIMIENTO DE INMUEBLES, CONSTRUCCIÓN Y DISEÑO ARQUITECTÓNICO EN GENERAL.	ESTEBAN ELIUD TAVERAS CUETO	679124
E/2022-14859	15/3/22	CLARINE BEACH AND GRILL	OPERACION Y ADMINISTRACION DE RESTAURANTES, VILLAS, HOTELES Y REPRESENTACION DE EMPRESAS DEDICADAS A LOS MISMOS FINES NACIONALES Y EXTRANJERAS.	CLARINE BALBUENA BALBUENA	677691
E/2022-14879	15/3/22	CLINICA DENTAL DRA. GLADYS FELIZ D.	SERVICIO ODONTOLÓGICO.	GLADYS DEYANIRA FELIZ DIAZ	677715
E/2022-16171	22/3/22	CLINICA DENTAL CARCAGNO	SERVICIOS DE ODONTOLOGIA	NAIROVIL CARCAGNO SANCHEZ	678727
E/2022-16999	24/3/22	CLINICA DENTAL CUIDADO DE LA SONRISA DRA. PATRICIA RAMON.	SERVICIOS ODONTOLÓGICOS EN GENERAL.	PATRICIA RAMÓN DE RIAZ	679422
E/2022-16641	23/3/22	CLINICA DENTAL DRA. YOJABEL LUNA	SERVICIOS DE ODONTOLOGÍA EN GENERAL.	YOJABEL LUNA GERMAN	679121
E/2022-17000	24/3/22	CLINICA DENTAL YADYDENT	SERVICIOS ODONTOLÓGICOS EN GENERAL	JORGE EMILIO ROSARIO CUELLO, YADIRIS ESTHER ABREU DE ROSARIO.	679425
E/2022-15626	18/3/22	CLINICA DENTAL YUDEDENT	SERVICIOS DE ODONTOLOGÍA. CIRUGÍA ORAL: EXTRACCIONES DENTARIAS Y CIRUGÍA DE LA BOCA. ODONTOLOGÍA PREVENTIVA: TARTRECTOMÍAS. PERIODONCIA.	YUDELY MARIBEL JIMENEZ SANTI	678328
E/2022-14101	21/3/22	CLÍNICA VETERINARIA PELUDOS	CLÍNICA VETERINARIA, SERVICIOS DE PELUQUERÍA, VENTA DE ALIMENTOS Y ARTÍCULOS EN GENERAL PARA MASCOTAS.	DANIEL CEDANO ALCÁNTARA, PATRICIA MARÍA ABREU TIBURCIO.	678521

[210] EXP.	[220] SOL. FECHA	[561] NOMBRE COMERCIAL	[510] ACTIVIDAD	[730] SOLICITANTE	[111] REGISTRO
E/2022-10911	17/3/22	CLORINADOR DEL CIBAO E.C.S	SERVICIOS DE DISEÑO, CONSTRUCCIÓN Y MANTENIMIENTO DE PISCINA, CISTERNAS, TEJAS Y VENTA DE EQUIPOS DE PISCINAS.	EDDY CUSTODIO SANCHEZ	678139
E/2022-14725	18/3/22	CLUB CULTURAL Y DEPORTIVO HERMANAS MIRABAL, CHM	ENTIDAD SIN FINES DE LUCRO DEDICADA A INCENTIVAR EL DEPORTE Y LA CULTURA, MOTIVAR A LOS JOVENES PARA APARTARLOS DE LOS VICIOS Y CREAR HOMBRES NUEVOS.	MAXIMO PAULINO MARTINEZ	678326
E/2022-15645	18/3/22	CLUB DEPORTIVO Y CULTURAL PUERTO ISABELA II	FOMENTAR ACTIVIDADES DEPORTIVAS Y CULTURALES EN GENERAL, SIN FINES DE LUCRO.	ORLANDO DOMINGO MARTINEZ ACOSTA	678318
E/2022-15113	18/3/22	CLUSTER TURISTICO HERMANAS MIRABAL, C THERMI	ENTIDAD SIN FINES DE LUCRO DEDICADA A PROMOVER LA PROVINCIA HERMANAS MIRABAL COMO DESTINO TURISTICO DE CARÁCTER HISTÓRICO, CULTURAL, GASTRONÓMICO Y ECOLÓGICO.	LUIS RODRIGUEZ MERCEDES	678339
E/2022-15909	21/3/22	COBOX STUDIO DOMINICANA	AGENCIA DE DISEÑO DE INTERIOR Y ARQUITECTURA, DEDICADA A LAS RENOVACIONES DE CASAS, LUGARES COMERCIALES, HOSPITALIDAD Y TAMBIÉN OFRECEMOS SERVICIOS DE CONSTRUCCIÓN.	DIANA PRISCILA ALCANTARA JIMENEZ	678506
E/2022-11848	23/3/22	COCINA MAMA ARGENTINA	VENTA DE ALIMENTOS PREPARADOS Y CONSERVADO, VENTA DE BEBIDAS, COMERCIALIZACIÓN DE ALIMENTOS CRUDOS Y PRODUCTOS AGRÍCOLAS, PARA EL SECTOR AGROPECUARIO.	FRANCISCO EDUARDO ROQUE MEREJO	679022
E/2021-63789	21/3/22	COCKTAIL DELIVERY	VENTA, FABRICACION Y COMERCIALIZACION AL DETALLE Y AL POR MAYOR DE TODO TIPO DE BEBIDAS ESTANDARIZADAS, CON O SIN ALCOHOL, FRIAS O CALIENTES.	COCKTAIL DELIVERY, S.R.L.	678633
E/2022-14860	15/3/22	COCOMAS	COMPRA, VENTA, EXPORTACION E IMPORTACION DE COCOS, VENTA DE FRUTAS, VENTA DE BEBIDAS NATURALES Y RECREATIVAS, PROCESAMIENTO DE COCOS.	OMAR ARSENIO CASTILLO CEDENO	677695
E/2022-16327	23/3/22	COFFEE INCLUDED RD	GESTIÓN Y MANEJO DE BIENES INMUEBLES.	SCOTT GLASS	678864
E/2022-15216	17/3/22	COFRAN	SERVICIO DE DISEÑO, PLANIFICACIÓN, CONSTRUCCIÓN, SUPERVISIÓN, ADMINISTRACIÓN Y CONSTRUCCIÓN DE OBRAS CIVILES, PROYECTOS HABITACIONALES Y PROYECTOS TURÍSTICOS.	CARLOS ALBERTO FRANCO FLORES	678346
E/2022-16073	21/3/22	COLCHONERIA O&G	FABRICACIÓN Y REPARACIÓN DE TODO TIPO DE COLCHONES Y VENTAS DE MATERIALES DE LOS MISMOS.	OBISPO VALENZUELA, GUADALUPE ARIZA GONZALEZ DE VALENZUELA.	678673
E/2022-15821	21/3/22	COLD CANA	EMPRESA DESTINADA PARA LA VENTA Y SERVICIOS DE EQUIPOS ELÉCTRICOS, AIRE ACONDICIONADO, PLOMERÍA, HERRERÍA Y CONSTRUCCIÓN A NIVEL INDUSTRIAL Y COMERCIAL.	RAFAEL ENRIQUE VILLASMIL SIMOSA	678454
E/2022-16526	23/3/22	COLD FUSION STUDIO	SERVICIOS DE PRODUCCION, DISTRIBUCION, MERCADEO Y FINANCIAMIENTO DE OBRAS CINEMATOGRAFICAS.	COLD FUSION STUDIO EIRL	679309
E/2022-16814	24/3/22	COLEGIO LICENCIADA DANILA VILLEGAS	SERVICIOS DE EDUCACIÓN INICIAL, PRIMARIA Y SECUNDARIA.	DANILA VILLEGA FIGUEROO	679128
E/2022-13775	10/3/22	COLEGIO NUEVA VIDA	SERVICIOS DE INSTITUCIÓN DE EDUCACIÓN INICIAL Y BÁSICA.	GUIRVING MARIANO ROBLES MOTA, MARIANO ROBLES GUILAMO.	679353
E/2022-14855	15/3/22	COLMADO DE JESUS DOMINGUEZ	COMERCIALIZACIÓN Y VENTAS DE PROVISIONES ALIMENTICIAS TALES COMOS: GRANOS, PRODUCTOS AGRÍCOLAS, DERIVADOS DE LA LECHE, HUEVOS.	ODALIS DE JESUS DOMINGUEZ MEDINA	677684
E/2022-15064	16/3/22	COLMADO ELVINSON	COMERCIALIZACIÓN Y VENTAS DE PROVISIONES ALIMENTICIAS TALES COMOS: GRANOS, PRODUCTOS AGRÍCOLAS, DERIVADOS DE LA LECHE, HUEVOS, PRODUCTOS ELABORADOS DE LA HARINA.	JUAN PABLO ESTEVEZ HERNANDEZ	677855
E/2022-15284	17/3/22	COLMADO F & R TEJEDA	VENTAS AL POR MAYOR Y DETALLE DE PRODUCTOS DE CONSUMO MASIVO E INMEDIATO, TALES COMO PRODUCTOS COMESTIBLES, BEBIDAS ALCOHOLICAS.	FRANKLIN RADHAMES TEJEDA CADETE	678053
E/2022-14835	15/3/22	COLMADO IRLANDE	COMERCIALIZACIÓN DE PRODUCTOS COMESTIBLES Y DEMÁS PRODUCTOS QUE SE COMERCIALIZAN EN COLMADOS.	MARIE IRLANDE SINGER	677667
E/2022-15174	16/3/22	COLMADO SUPER FLASH	VENTA DE PRODUCTOS ALIMENTICIOS, BEBIDAS EN GENERAL, PRODUCTOS DE LIMPIEZA Y DE HIGIENE PERSONAL.	MANOLIN MONTERO MONTERO	677947
E/2022-16282	22/3/22	COLMADRINK LOS PRIMOS	COMPRA Y VENTAS DE COMIDAS Y BEBIDAS.	JUAN RAMON AYBAR HERNANDEZ	678860
E/2022-15836	21/3/22	COMEDOR SIBILA, COMESI	VENTA DE COMIDA EN GENERAL Y ALQUILER DE COCINERO.	BRYAN ALEJANDRO LEBRON	678449
E/2022-16367	23/3/22	COMERCIAL BLANCO&AGUERO H-104	ADMINISTRAR APARTAMENTOS, VIVIENDAS, EDIFICIOS, VENTAS, DE BIENES RAICES.	JUAN IVAN BLANCO AGUERO	678904
E/2022-9818	21/3/22	COMERCIAL FARMACÉUTICA ALCADAM	COMERCIALIZACION DE MEDICAMENTOS Y PRODUCTOS FARMACÉUTICOS.	RAMÓN EMILIO ALCANTARA ADAMES	678592
E/2022-16195	22/3/22	COMERCIAL JD SANTIAGO	FABRICACION,COMPRA, VENTA, EXPORTACION E IMPORTACION DE MUEBLES Y COLCHONES AL POR MAYOR Y DETALLE.	LUIS ROBELIN CALVO LÓPEZ	678744
E/2022-15091	18/3/22	COMERCIAL NOCHE VISTA	LA RENTA Y ALQUILER DE LOCALES COMERCIALES, DESTINADOS A OFICINAS DE SERVICIO PUBLICO O PRIVADO, BIENES RAICES, CONSULTORIOS MEDICOS, SALONES DE BELLEZA.	CARY ANN SHERBURNE	678367
E/2022-2789	23/3/22	COMERCIAL PERALTA ROBLES	COMPRA, VENTA E IMPORTACION DE VEHICULOS USADOS, FINANCIAMIENTO DE VEHICULOS Y REPARACION DE LOS MISMO. COMPRA, VENTA, ALQUILER Y ADMINISTRACION DE INMUEBLES.	SANTIAGO PERALTA ROBLES	679006
E/2022-11812	22/3/22	COMERCIALES EDDY	VENTA, IMPORTACIÓN DE ROPAS, CALZADOS, PLASTICOS, UTILES ESCOLARES, BISUTERIAS, ELECTRODOMESTICOS, MUEBLES Y ARTICULOS DEL HOGAR.	COMERCIALES EDDY SRL	678840
E/2022-16334	25/3/22	COMERCIALIZADORA LAS PETACAS	SE DEDICARÁ A LA COMPRA Y VENTA DE CAFÉ EN GRANO Y MOLIDO, A LA COMPRA, VENTA Y DISTRIBUCIÓN DE MIEL DE ABEJAS, EXTRAIDA DE FORMA ARTESANAL Y COMESTIBLES.	ENDRID FLORIAN CUEVAS	679451
E/2022-14575	18/3/22	COMMAND TECHNOLOGY MANAGEMENT NETWORK COMPUTER CTMNC.	SERVICIOS TECNOLÓGICOS.	YONATAN DANIEL MATOS FERRERAS	678321
E/2022-16039	21/3/22	COMPAÑERO DE ESPERANZA	AYUDAR A LOS MAS NECESITADOS, BRINDAR SERVICIOS MEDICOS, FARMACEUTICO, TODO LO CONSERNIENTE A LA SALUD. SIN FINES DE LUCRO.	JONAS RAFAEL NUÑEZ TOLENTINO	678740
E/2022-16044	21/3/22	COMPAÑÍA DE TRANSPORTE ASOPROCHOCOIN	SERVICIOS DE TRANSPORTE	RAMON RIVERA DE LA CRUZ	678621
E/2022-16210	22/3/22	COMPAÑÍA DE TRANSPORTE PUEBLO NUEVO COMTRAPONU.	SERVICIOS DE COMPAÑÍA DE TRANSPORTE DE PASAJEROS	FRANCISCO PEREZ BRITO	678754
E/2022-15987	21/3/22	COMPAÑÍA TUREY	COMPAÑÍA DISEÑADA PARA EL MANTENIMIENTO (LIMPIEZA, REPARACIÓN PREVENTIVA, RESTAURACIONES DE LOS ESPACIOS, ESTRUCTURAS, ETC.) Y ADMINISTRACIÓN, SEGURIDAD, PARA CONDOMINIOS.	ALEXANDER MEJIA GARCIA, YESSY DEL MILAGRO FELIZ MEJIA	678567
E/2022-15225	16/3/22	COMPLEJO TURISTICO VISTA DEL ATLANTICO VAMV	DESARROLLO DE PROYECTO TURISTICO: HOTELES, VILLAS, BARES, RESTAURANTES, ANFITEATRO, CASINO.	MADelyn MERCEDES VASQUEZ VASQUEZ	677992
E/2022-15879	21/3/22	COMPOTA DIGITAL	AGENCIA DE PUBLICIDAD, MEDIOS, MARKETING, RELACIONES PUBLICAS, MERCADEO, COMUNICACIÓN, DISEÑO GRÁFICO, MARKETING DIGITAL, ASESORÍAS, PRODUCCIÓN AUDIOVISUAL.	PAOLA ELIZABETH GARCIA PICHARDO	678479
E/2022-16575	23/3/22	COMPRA VENTA AINARA	COMPRA Y VENTA DE ARTÍCULOS NUEVOS Y USADOS TALES COMO: TELEVISORES, ABANICOS, EQUIPOS DE MÚSICA, NEVERAS, LAVADORAS, RELOJ, LICUADORAS, TOSTADORAS, SECADORES DE PELO.	EDISON RAFAEL GIL GUZMAN	679067
E/2022-16417	23/3/22	COMPRA VENTA JOSE ALEJANDRO DIAZ	SERVICIO DE EMPENO (CASA DE EMPENO).	JOSE ALEJANDRO DIAZ	678923
E/2022-15158	16/3/22	COMPRA Y VENTA ALEXIS	COMPRA Y VENTA DE TODO TIPO DE ARTÍCULOS ELÉCTRICOS, PRENDAS, MUEBLES Y CASA DE EMPENO.	ALEJANDRO MORA LAMI, ROSAURA VICTORINO VARGAS.	677935
E/2022-16769	24/3/22	COMPRAVENTA GILBERTO	SERVICIOS DE CASA DE EMPENO.	GILBERTO ALMONTE FRIAS	679212
E/2022-16799	24/3/22	COMPUTADORAS PERSONALES & SISTEMAS COMPE	COMERCIALIZACIÓN Y SERVICIOS DE REPARACIÓN DE CÁMARA DE VIGILANCIAS Y COMPUTADORAS.	CESAR JULIO PIMENTEL MERCEDES	679232
E/2022-16201	22/3/22	CONEXIÓN INMOBILIARIA	BIENES RAICES EN GENERAL, COMPRA Y VENTA DE INMUEBLES, REVENTA DE INMUEBLES, CREACIÓN DE PROYECTOS INMOBILIARIOS, ADMINISTRACIÓN DE CONDOMINIOS.	JOSE ABELARDO FRANCISCO LOPEZ FERREIRA.	678749
E/2022-15208	16/3/22	CONFECIONES HIRODRY	SERVICIOS DE CONFECCION Y VENTA DE ROPAS EN GENERAL, MATERIALES PARA SU CONFECCION, ACCESORIOS DE VESTIR Y BISUTERIA EN GENERAL.	PEDRO ANTONIO RODRIGUEZ HINOJOSA	677969
E/2022-13447	9/3/22	CONFASCACVIR	SIN FINES DE LUCRO. TRABAJAR UNIDOS A LOS DEMÁS PASTORES POR EL BIEN COMÚN DEL MINISTERIO EVANGÉLICO, EN LA ZONA DE SANTIAGO OESTE.	PEDRO ALCIBIADES PICHARDO TAVERA, LOURY EUNICE VILORIO RAMÍREZ.	678199
E/2022-15343	17/3/22	CONSEJO DE DESARROLLO FUENTE DE LUZ, CODEFUL	GESTIONAR EL DESARROLLO ECONÓMICO, SOCIAL Y MEDIO AMBIENTAL DE LA COMUNIDAD DE CASTAÑO Y ZONAS ALEDAÑAS.	AMBROCIO TORRES SUERO	678123
E/2022-15142	16/3/22	CONSORCIO DE BANCA RACHEL	VENTA DE NUMERO DE LOTERIA.	RAFAEL ARIAS VALDEZ	677927
E/2022-7249	17/3/22	CONSORCIO DE BANCA REGALADO SPORT	BANCA DE APUESTA DEPORTIVA Y DE LOTERÍA.	JOSE NOEL REGALADO SANTOS	678039
E/2022-14562	16/3/22	CONSORCIO DE BANCAS DE LOTERIAS JARYD	VENTAS DE NÚMEROS DE LOTERÍA.	AMAURY RAFAEL GRULLON DIAZ	677934
E/2022-14635	16/3/22	CONSORCIO DE BANCAS JLB & ASOCIADOS	SERVICIO DE BANCA DE APUESTAS, DEPORTIVAS, CASINO Y TODOS TIPOS DE JUEGO DE AZAR	JOSE DEL CARMEN MARQUEZ NUÑEZ	677923
E/2022-15937	22/3/22	CONSORCIO DE BANCAS MIL CBM	EMPRESA DEDICADA A TODO LO RELATIVO A LA VENTA DE NÚMEROS PARA LAS LOTERÍAS NACIONALES E INTERNACIONALES, EN FIN TODO CUANTO PERTENEZCA COMERCIALIZACIÓN LOTERÍAS.	JEURYS DE JESÚS PERALTA PERALTA	678764
E/2022-16197	22/3/22	CONSTRUCCIONES INMOBILIARIA CASTRO CONINCA	VENTAS DE INMUEBLE, ALQUILER DE INMUEBLE, PRESTAMOS HIPOTECARIO, ADMINISTRACIÓN DE CONDOMINIOS, CONSTRUCCIONES DE OBRAS CIVILES, ASESORÍA ARQUITECTÓNICA.	LUIS OMAR GRULLON PAULINO	678773
E/2022-13040	24/3/22	CONSTRUCCIONES Y SERVICIOS HERNANDEZ W.	CONSTRUCCIONES, DISEÑO, VENTA DE SERVICIOS DE EDIFICACIONES Y CARRETERAS, SERVICIOS DE TRANSPORTE, DISTRIBUCIÓN Y VENTA DE COMBUSTIBLES Y TODO TIPO DE ACEITES.	FRANCISCO HERNANDEZ WILLIAN	679386
E/2022-15334	22/3/22	CONSTRUCTORA ACGIL	SERVICIOS DE CONSTRUCCIÓN DE OBRAS, ASESORÍA, PLANIFICACIÓN Y EJECUCIÓN DE PROYECTOS, INVERSIONES INMOBILIARIAS, COMPRA Y VENTA DE CASAS Y APARTAMENTOS, TURISMO.	ROBERT GIL LUCIANO, ANGEL AUGUSTO CRUZ ENCARNACION	678799
E/2022-14984	23/3/22	CONSTRUCTORA ANYORIS POLANCO	CONSTRUCCION DE OBRAS CIVILES, REMODELACIONES, DISEÑOS ARQUITECTONICOS, COMPRA Y VENTA DE MATERIALES PARA LA CONSTRUCCION, ALQUILER Y VENTA DE EQUIPOS PARA LA CONSTRUCCION, SERVICIOS DE AGRIMENSURA.	RADHAMES ANYORIS POLANCO BATISTA	678991
E/2022-14636	15/3/22	CONSTRUCTORA BENJAMIN CUETO	SERVICIOS DE INGENIERÍA, ARQUITECTURA, DISEÑO, OBRAS CIVILES PÚBLICAS Y PRIVADAS, REMODELACIÓN, CONSTRUCCIÓN, ENTRE OTRAS ACTIVIDADES A FINES.	RUBEN BENJAMIN CUETO VEGA	678042
E/2022-15730	18/3/22	CONSTRUCTORA BLANARAN	PLANIFICACIÓN, DISEÑO Y CONSTRUCCIÓN DE TODO TIPO DE OBRAS CIVILES, IMPORTACIÓN, EXPORTACIÓN, DISTRIBUCIÓN Y COMERCIALIZACIÓN DE MATERIALES DE CONSTRUCCIÓN.	GERMÁN BLANCO ROMERO	678387
E/2022-14580	14/3/22	CONSTRUCTORA COARTEV	CONSTRUCCIONES DE OBRAS CIVILES Y OBRAS DE ARTES VIALES.	TOMAS ENCARNACION ARISMENDY, CONSTRUCTORA COARTEV SRL.	678420
E/2022-13985	17/3/22	CONSTRUCTORA E INMOBILIARIA HIPERBOLA	SERVICIOS DE CONSTRUCCIÓN E INMOBILIARIOS, ELECTRICOS, ADMINISTRACIÓN DE PROPIEDADES, ASESORÍA, COMPRA VENTA Y ALQUILER DE INMUEBLES.	JESUS QUETEN ANDRE	678198
E/2022-16340	23/3/22	CONSTRUCTORA FERMARCHA	CONSTRUCCIÓN Y REMODELACIÓN DE CASAS, EDIFICACIONES Y PROYECTOS INMOBILIARIOS, LEVANTAMIENTO TOPOGRÁFICO, MENSURA, PROGRAMAS DE OBRAS CIVILES.	CELESTE YAMILLE FERNANDEZ UBIERA, HECTOR CHAHIN MERCEDES.	679117

[210] EXP.	[220] SOL. FECHA	[510] ACTIVIDAD	[730] SOLICITANTE	[111] REGISTRO
E/2022-14416	17/3/22	CONSTRUCTORA HILARIO DURAN Y ASOCIADOS	SERVICIOS DE DISEÑO, CONSTRUCCIÓN Y SUPERVISIÓN DE OBRAS CIVILES, CARRETERAS, EDIFICACIONES, ACUEDUCTOS E INSTALACIONES ELÉCTRICAS EN GENERAL. IMPORTACIÓN Y ALQUILER DE EQUIPOS PESADOS.	FORTUNA MARIA MATA ARROYO DE HILARIO 678229
E/2022-15923	21/3/22	CONSTRUCTORA IVERSON	CONSTRUCCION, COMPRA Y VENTA DE INMUEBLES.	YOHANNA ALTAGRACIA SUERO MORILLO 678502
E/2022-12955	17/3/22	CONSTRUCTORA LANDY 21C	CONSTRUCCIÓN, REPARACIÓN DE APARTAMENTOS Y VIVIENDAS, COMPRA Y VENTAS DE TERRENOS, URBANIZACIÓN DE TERRENOS Y ADMINISTRACIÓN DE CONDOMINIOS.	ANTONIO ALONSO GONZALEZ 679293
E/2022-15820	21/3/22	CONSTRUCTORA LMT	CONSTRUCCIONES DE VIVIENDAS, TORRES, VENTA Y COMERCIALIZACION DE APARTAMENTOS, PROMOTORA INMOBILIARIA.	ROBERT ENMANUEL MARTINEZ AMPARO 678466
E/2022-16752	24/3/22	CONSTRUCTORA RIVERA INIRIO	SERVICIO DE CONSTRUCCION, REPARACION, REMODELACION EN GENERAL.	JOSE ERNESTO RIVERA MEDINA 679202
E/2022-16289	22/3/22	CONSTRUCTORA WYCO	SERVICIOS PROFESIONALES DE INGENIERÍA, CONSTRUCCIÓN, DIRECCIÓN, SUPERVISIÓN, DISEÑO Y EJECUCIÓN DE OBRAS CIVILES, ARQUITECTURA, GESTIÓN DE NEGOCIOS EN GENERAL.	YEIRO ALEJANDRO MATEO CANDELIER 679462
E/2022-14431	14/3/22	CONSTRUCTORA ZULEMA	DESARROLLO, CONSTRUCCIÓN DE NAVES, CONSTRUCCIÓN, PROMOCIÓN Y ADMINISTRACIÓN DE PROYECTOS HABITACIONALES, RESIDENCIALES, RECREACIÓN Y TURISMO.	CANDIDO ANTONIO FERNÁNDEZ VENTURA 677929
E/2022-15348	17/3/22	CONSULTING SERVICES BECA	AGENCIA DE CAPITAL HUMANO, ESPECIALIZADA EN RECLUTAMIENTO, SELECCIÓN, CAPACITACIÓN, EVALUACIÓN Y GESTIÓN DE PERSONAL Y DESARROLLO ORGANIZACIONAL.	VICTOR ALFONSO BERAS RAMIREZ 678100
E/2022-8212	16/3/22	CONSULTORIA EMPRESARIAL DEL CIBAO, COESI	SERVICIOS PROFESIONALES EN AUDITORIA, IMPUESTOS, CONTABILIDAD, ASÍ COMO TAMBIÉN CUALQUIER OTRA ACTIVIDAD RELACIONADA CON CONSULTORIA.	MELISSA RODRIGUEZ PEÑA 677885
E/2022-15203	18/3/22	CONSULTORIO DENTAL DENTOS-DENTAL	SERVICIOS DE ODONTOLOGÍA EN GENERAL Y ESPECIALIDADES.	RAMÓN RODRÍGUEZ PEÑA, KELLY ERGILE 678368
E/2022-14867	15/3/22	CONSULTORIO DENTAL DRA. ANA DELFI GONZALEZ HERNANDEZ.	SERVICIOS DE ODONTOLOGIA EN GENERAL.	ANA DELFI GONZALEZ HERNANDEZ 677704
E/2022-14746	15/3/22	CONSULTORIO DENTAL DRA. HIRONELIS RODRIGUEZ.	SERVICIOS ODONTOLOGICOS.	HIRONELIS VENECIA RODRIGUEZ DE NATERA 677631
E/2022-17076	25/3/22	CONSULTORIO MÉDICO DRES. STRACHAN	SERVICIOS MÉDICOS Y QUIRÚRGICOS.	GIANNA MARIEL RAMOS AGUERO, EDDY IVAN STRACHAN KERANKOVA. 679490
E/2022-15810	18/3/22	CONSULTORIO MEDICO FAMILIAR DRA. EUSTAQUIO	SERVICIO DE PREVENCIÓN DE ENFERMEDADES Y PROMOCIÓN DE LA SALUD.	GENEROSA EUSTAQUIO TIFAS 678488
E/2022-16635	23/3/22	CONSULTORIO MEDICO TORINO	SERVICIOS DE TOMA DE MUESTRAS MEDICAS, CONSULTAS MEDICAS, CERTIFICADOS MÉDICOS, LABORATORIO, TODO LO CONCERNIENTE A LA SALUD, REANIMACIÓN	PAEFI, S.R.L. 679120
E/2022-16273	22/3/22	COOPERATIVA AGROPECUARIA Y SERVICIOS MÚLTIPLES LA SIEMBRA SIEMBRACOOOP	SIN FINES DE LUCRO, DEDICADA A SERVICIOS DE AHORROS, CREDITOS, FOMENTAR EL AHORRO EN LOS ASOCIADOS, CAPACITACIÓN TÉCNICA, GERENCIA, PRODUCTIVA Y FINANCIERA.	ONESIMO MATEO DE LA ROSA 678814
E/2022-15691	23/3/22	COOPERATIVA AGROPECUARIA DE SERVICIOS MÚLTIPLES DE DON JUAN COOPASDOJU	SIN FINES DE LUCRO, DEDICADA A SERVICIOS DE AHORROS, CREDITOS, FOMENTAR EL AHORRO EN LOS ASOCIADOS, CAPACITACIÓN TÉCNICA, GERENCIA, PRODUCTIVA Y FINANCIERA.	PEDRO ARMANDO PEÑA FELIZ 678988
E/2022-2917	19/1/22	COOPERATIVA AGROPECUARIA Y DE SERVICIOS MÚLTIPLES EL LIMÓN JIMANÍ COOPAGASMULI	INCENTIVAR Y FOMENTAR LA PRODUCCIÓN, COMERCIALIZACIÓN Y EXPORTACIÓN E IMPORTACIÓN DE PRODUCTOS AGRÍCOLAS Y PECUARIOS, MEDIANTE LA CREACIÓN DE UNA COOPERATIVA.	ASMIN ELIAZAR REYES PEGUERO 678281
E/2022-16347	23/3/22	COOPERATIVA AGROPECUARIA Y SERVICIOS MÚLTIPLES DE PEDRO BRAND COOP-PEDROBRAND	ENTIDAD SIN FINES DE LUCRO, CUYA ACTIVIDAD ES INTERMEDIACION FINANCIERA, INCENTIVAR EL AHORRO ENTRE SUS SOCIOS EN APORTACIONES, CUENTAS DE AHORROS RETIRABLES.	VENTURA DOMINGUEZ MARTINEZ 679147
E/2022-15327	17/3/22	COOPERATIVA AGROPECUARIA Y SERVICIOS MÚLTIPLES BUENOS AIRE DE LA HACIENDA ESTRELLA COOP-BUPROHE	ENTIDAD SIN FINES DE LUCRO, CUYA ACTIVIDAD ES INTERMEDIACION FINANCIERA, INCENTIVAR EL AHORRO ENTRE SUS SOCIOS EN APORTACIONES, CUENTAS DE AHORROS RETIRABLES Y A PLAZO FIJO.	ELVIRA ALTAGRACIA MARTINEZ ALMONTE DE ROBLES 678104
E/2022-16809	24/3/22	COOPERATIVA AGROPECUARIA Y SERVICIOS MÚLTIPLES LAS CUEVAS COOPCUEVAS	SIN FINES DE LUCRO, FOMENTAR LA PRODUCCION AGROPECUARIA E INCENTIVAR EL AHORROS DE LOS ASOCIADOS.	ANTHONY AYBAR DELGADO, GLENI DELGADO PINALES. 679243
E/2022-16363	23/3/22	COOPERATIVA AGROPECUARIA Y SERVICIOS MÚLTIPLES QUITA CORAZA (COOPACORAZA)	REALIZAR ACCIONES TÉCNICAS Y ADMINISTRATIVAS PARA EL CULTIVO DE LAS DIFERENTES PLANTACIONES Y ASÍ CAPACITAR, DESARROLLAR Y EXPANDIR LA PRODUCCIÓN AGRÍCOLA DE LA COOPERATIVA.	EDUARDO DE LA CRUZ SUERO 678891
E/2022-15274	18/3/22	COOPERATIVA AGROPECUARIA Y SERVICIOS MÚLTIPLES SALAMANCA COOPSALAMANCA	SIN FINES DE LUCRO DEDICADA A INCENTIVAR Y FOMENTAR LA PRODUCCIÓN, COMERCIALIZACIÓN, EXPORTACIÓN E IMPORTACIÓN AGROPECUARIA MEDIANTE EL FOMENTO Y ESTIMULO DE AHORROS.	JOSE LUIS VARELA PEREZ 678261
E/2022-15079	16/3/22	COOPERATIVA AGROPECUARIA Y SERVICIOS MÚLTIPLES VILLA VERDE COOPVILLAVERDE	ENTIDAD SIN FINES DE LUCRO, DEDICADA A DESARROLLAR LA ACTIVIDAD COOPERATIVA EN EL ASPECTO MODALIDAD DE AHORROS Y CRÉDITOS, PROMOVER EL USO DE TÉCNICAS MODERNAS.	ILEANA DE LA ROSA AMADOR 678056
E/2022-16847	24/3/22	COOPERATIVA AVICOLA VILLA FERRY COOPAVIFE	ENTIDAD SIN FINES DE LUCRO DEDICADA A PROMOVER, FOMENTAR Y ALENTAR LA INDUSTRIA AVÍCOLA, MEDIANTE EL ASESORAMIENTO A LOS SOCIOS EN SU PROGRAMA DE PRODUCCIÓN.	JACOBO ANTONIO ESTEVEZ PLAZA 679264
E/2022-15726	18/3/22	COOPERATIVA DE AHORRO AGROPECUARIA Y SERVICIOS MÚLTIPLES LA BELLA SABANA REAL COOPASLABESAR	ENTIDAD SIN FINES DE LUCROS, SU INTENCIÓN ES HACER FRENTE A LAS NECESIDADES Y ASPIRACIONES ECONÓMICAS, SOCIALES Y CULTURALES COMUNES A TODOS LOS SOCIOS.	JAVIEL SOTO NOVAS 679281
E/2022-14599	14/3/22	COOPERATIVA DE AHORRO, CRÉDITO Y SERVICIOS MÚLTIPLES DE ACREEDORES DE VALVERDE AVALCOOP	ENTIDAD SIN FINES DE LUCRO, DESTINADA A LA ACTIVIDAD DEL COOPERATIVISMO DEL AHORRO, PRESTAMO Y SERVICIOS MÚLTIPLES.	JUAN LUIS MARTE VASQUEZ 678232
E/2022-13353	9/3/22	COOPERATIVA DE AHORRO, CREDITO Y SERVICIOS MÚLTIPLES DE LA FAMILIA ESTRELLA Y RELACIONADOS	COOPFAMER COOPERATIVA DE AHORROS, CRÉDITO Y SERVICIOS MÚLTIPLES. SIN FINES DE LUCRO.	MARISA YESENIA ESTRELLA ENCARNACION 676649
E/2022-14951	16/3/22	COOPERATIVA DE AHORRO, CRÉDITO Y SERVICIOS MÚLTIPLES LA NORIA COOPNORIA	COOPERATIVA DE AHORRO, CRÉDITO Y SERVICIOS MÚLTIPLES. SIN FINES DE LUCRO.	COOPERATIVA DE AHORRO, CRÉDITO Y SERVICIOS MÚLTIPLES LA NORIA COOPNORIA. 677835
E/2022-15075	16/3/22	COOPERATIVA DE AHORRO, CRÉDITO Y SERVICIOS MÚLTIPLES LA SEIBA DE LA VICTORIA SEVICOOP	SERVICIOS DE AHORROS, CRÉDITOS Y SERVICIOS MÚLTIPLES, COOPERATIVA SIN FINES DE LUCRO, FACILITACIÓN DE PROYECTOS AGROPECUARIOS Y PRÉSTAMOS MYPIMES.	REYNALDO BELTRAN CASTILLO 678138
E/2022-16836	24/3/22	COOPERATIVA DE AHORRO, CRÉDITO Y SERVICIOS MÚLTIPLES MAMA TANITA COOPTANITA	ENTIDAD SIN FINES DE LUCRO DEDICADA A CAPTAR AHORRO Y PROPORCIONAR CRÉDITO A SUS SOCIOS.	MANUEL EMILIO MEDINA HERNANDEZ 679265
E/2022-16198	22/3/22	COOPERATIVA DE AHORROS, CRÉDITO Y SERVICIOS MÚLTIPLES UNIVERSITARIA DEL CARIBE, COOPUNICARIBE	SATISFACER OPORTUNAMENTE LAS NECESIDADES DE TODOS LOS EMPLEADOS DE LA UNIVERSIDAD DEL CARIBE, COMPROMETIDOS EN DAR UNA ATENCIÓN EFICIENTE, OFRECER PRODUCTOS Y SERVICIOS COMPETITIVOS.	FUNDACIÓN EDUCATIVA DEL CARIBE, INC. 678748
E/2022-12992	15/3/22	COOPERATIVA DE AHORROS, CREDITOS Y SERVICIOS MÚLTIPLES DE LA ASOCIACION DE COLMADEROS DEL BATEY SIETE, COOPASOCOLBAS	PRESTAR SERVICIOS DE AHORROS Y PRÉSTAMOS A LOS SOCIOS, PARA EL FOMENTO Y DESARROLLO DE ACTIVIDADES COMERCIALES, PRODUCTIVA, EDUCATIVAS, QUE PROPICIE UNA MEJOR CALIDAD DE VIDA.	GUILLERMO BELISARIO TOUSENT 677688
E/2022-14187	11/3/22	COOPERATIVA DE AHORROS, CRÉDITOS Y SERVICIOS MÚLTIPLES DE SERVIDORES PÚBLICOS Y DOCENTES DEL INSTITUTO TÉCNICO SUPERIOR COMUNITARIO COOPTISC	ENTIDAD SIN FINES DE LUCRO, RECIBIR APORTACIONES AL CAPITAL DE LOS SOCIOS. ESTIMULAR DEPÓSITOS DE AHORROS. PROMOVER Y FORTALECER EL EJERCICIO DE LA SOLIDARIDAD ENTRE SUS ASOCIADOS.	ANGEL MIGUEL INOA UREÑA 678389
E/2022-14829	15/3/22	COOPERATIVA DE AHORROS, CREDITOS Y SERVICIOS MÚLTIPLES DEL AUGÉ EMPRESARIAL COOPAEMPRESARIAL	ENTIDAD SIN FINES DE LUCRO, DESTINADA A CUBRIR NECESIDADES FINANCIERAS MEDIANTE AHORROS Y PRÉSTAMOS, ACOGIÉNDOSE PARA ELLO A LA FILOSOFÍA COOPERATIVISTA.	RAMON JAVIER CRUZ 677665
E/2022-14620	23/3/22	COOPERATIVA DE AHORROS, CRÉDITOS Y SERVICIOS MÚLTIPLES JEAN PIAGET COOPIAGET	SIN FINES DE LUCRO DEDICADO A LA PRODUCCIÓN, COMERCIALIZACIÓN, FINANCIAMIENTO Y CONSUMO DE BIENES Y SERVICIOS PARA LOS ASOCIADOS (PRESTAMOS, AHORROS Y LA VENTA DE APORTACIONES.	FERNANDO REYES TAVARES 679004
E/2021-55293	1/10/21	COOPERATIVA DE AHORROS, CREDITOS Y SERVICIOS MÚLTIPLES SALOME UREÑA COOPACSEMUSU	SERVICIOS DE AHORROS, CREDITOS, AYUDA MUTUA A SUS SOCIOS, ETC.	FLORENTINO DE LA CRUZ CATANO, ANNY ESTHER DE LA CRUZ FIGUEROE, COOPERATIVA DE AHORROS, CREDITOS Y SERVICIOS MÚLTIPLES SALOME UREÑA COOPACSEMUSU. 677912
E/2022-11747	1/3/22	COOPERATIVA DE AHORROS, CRÉDITOS, Y SERVICIOS MÚLTIPLES LA UNIÓN DE EMPRENEDORES COOPUEMP	AHORROS, CRÉDITOS Y SERVICIOS MÚLTIPLES (INCENTIVAR EL AHORRO, PRÉSTAMOS PARA LOS SOCIOS EMPRENEDORES, CREAR FUENTES EMPLEOS, SIN FINES DE LUCRO.	CLARIBEL FLORES QUEZADA 678201
E/2022-3820	18/3/22	COOPERATIVA DE PRODUCCION, TRABAJO Y SERVICIOS MÚLTIPLES DE FUNDACION FUNDACIONCOOP	SIN FINES DE LUCRO, PROVEER SERVICIOS DE DESARROLLO ECONOMICO, RECIBIR APORTACIONES DE CAPITAL Y DEPOSITOS DE AHORROS, DESARROLLO DE HABITOS DE AHORROS EN LOS SOCIOS.	DARIO ALBERTO PEREZ CUEVAS 678357
E/2022-15048	16/3/22	COOPERATIVA DE PRODUCCION, TRABAJO Y SERVICIOS MÚLTIPLES DE MUJERES DEL YAQUE (COOPMUYAQUE)	OFRECER SERVICIOS DE AHORROS, CREDITOS, SERVICIOS DE EDUCACION Y ADEMAS ALMACEN DE PROVISIONES PARA ABASTECER LAS NECESIDADES DE LAS SOCIAS. SIN FINES DE LUCRO	FELICIA DE LOS SANTOS 677841
E/2022-14930	18/3/22	COOPERATIVA DE PRODUCCIÓN, TRABAJO Y SERVICIOS MÚLTIPLES DE PRODUCTORES DE SAL MARINA, EL MORRO, COOPMORRO	SIN FINES DE LUCRO, DEDICADA A OFRECER EL BENEFICIO DE LA ASOCIATIVIDAD COOPERATIVA A LOS PRODUCTORES DE SAL; MEJORAR LAS CONDICIONES DE VIDA DE LOS SOCIOS PRODUCTORES DE SAL.	JOSE AGUSTIN JEREZ SOSA, COOPERATIVA DE PRODUCCIÓN TRABAJO Y SERVICIOS MÚLTIPLES DE PRODUCTORES DE SAL MARINA EL MORRO, COOPMORRO. 678259
E/2022-14267	14/3/22	COOPERATIVA DE PRODUCCIÓN, TRABAJO Y SERVICIOS MÚLTIPLES LA LIBERTAD DE BANI (COOPLIBA)	RECIBIR APORTACIONES, A ESTIMULAR DEPÓSITO DE AHORRO PARA MEJORÍA DE TODOS LOS ASOCIADOS CON EL FIN DE CONTRIBUIR AL PROGRESO ECONOMICO Y SOCIAL DE SU MEMBRESÍA Y LA COMUNIDAD, SIN FINES DE LUCRO.	DANEIRIS AMADOR SÁNCHEZ 678698
E/2022-15312	23/3/22	COOPERATIVA DE SERVICIOS MÚLTIPLES EQUITATIVOS DE PROTECCIÓN Y REPRESENTACIÓN ORGANIZADA COOPSEPRO	SERVICIOS DE FINANCIAMIENTO DE VIVIENDAS Y ELECTRODOMESTICOS, PRESTAMOS HIPOTECARIOS, PRESTAMOS PERSONALES, CREDITOS EDUCATIVOS, OTORGAR CUENTAS DE AHORROS Y CERTIFICADOS FINANCIEROS. SIN FINES DE LUCRO.	MERCEDES FLEMING PASCUAL 679054
E/2022-16395	23/3/22	COOPERATIVA DE SERVICIOS MÚLTIPLES MUJERES PRODUCTORAS DE TILAPIAS (MUPROTCOOP)	COOPERATIVA DE PRODUCCIÓN DEDICADA AL AHORRO Y CRÉDITO BAJO LA LEY 127-64. A LAS SOCIAS PRODUCTORAS DE TILAPIAS. ES UNA INSTITUCIÓN DE INTERMEDIACIÓN MONETARIA. SIN FINES DE LUCRO.	NURIS ALTAGRACIA FORTUNA ESTEVEZ 678915

[210] EXP.	[220] SOL. FECHA	[561] NOMBRE COMERCIAL	[510] ACTIVIDAD	[730] SOLICITANTE	[111] REGISTRO
E/2022-15796	18/3/22	COPERATIVA DE AHORRO, CREDITO Y SERVICIOS MULTIPLES FAMILIAR LOS CASTILLO COOPFACASTILLO	SIN FINES DE LUCRO, PRESTAMOS, CRIADERO DE PECES, SERVICIOS FUNERARIOS, ACTIVIDADES RELACIONADAS A INCENTIVAR EL EMPRENDEDURISMO EN PEQUEÑOS Y MEDIANOS EMPRESARIOS.	EDDY GUERRERO CASTILLO	678433
E/2022-16251	22/3/22	CORALTIZ	COMPRA Y VENTA DE EQUIPOS ELECTRODOMESTICOS Y DE UTENSILIOS DE COCINA, UTENSILIOS DE LIMPIEZA PARA BAÑOS, CASAS Y OFICINAS, DISPENSADOR Y FILTRACIONES DE AGUAS, PURIFICADORES DE AIRE.	ISAMEL MARQUEZ ORTIZ DE FLETE	678813
E/2022-15273	17/3/22	COSANCHEZ	VENTA DE ALIMENTOS COCIDOS Y NO COCIDOS, COMIDA POR CANTIDADES Y POR RACIONES, VEGETALES, PRODUCTOS DE PANADERIA, REPOSTERIA, RUBLOS, MARISCOS Y VENTA DE UTENSILIOS DEPORTIVOS.	CRISTIAN OMAR SANCHEZ FELIZ	678044
E/2022-9356	18/3/22	COSMIATRIA AVANZADA BY LINET HERNANDEZ	SERVICIOS DE ESTETICA Y COSMIATRIA ASI COMO VENTA DE PRODUCTOS PARA EL CUIDADO DE LA PIEL.	LINET ROCIO HERNANDEZ PEÑA	678330
E/2022-14540	17/3/22	COSMO PIZZA COSPI	VENTA DE TODO TIPO DE COMIDA RAPIDA.	AGUSTIN ZAPATA ALMONTE, ALEJANDRO ZAPATA ALMONTE.	678142
E/2022-15687	18/3/22	COSMO TRAVEL	AGENCIA DE VIAJES, SERVICIOS TURISTICOS, EXCURSIONES, TOURS, HOTELES, SEGUROS DE VIAJE, CRUCEROS, TRANSPORTES.	CRISTINA GERTRUDIS COMAS ACOSTA	678348
E/2022-15633	18/3/22	COSMOTRANS	OFRECER TODO TIPO DE SERVICIOS DE TRANSPORTE TERRESTRE: TRANSPORTE DE CARGA, TRANSPORTE TURISTICO, TRANSPORTE DE PAQUETERIA, TRANSPORTE EMPRESARIAL, SERVICIO PRIVADO DE TRANSPORTE.	CRISTINA GETRUDIS COMAS ACOSTA	678312
E/2022-16232	22/3/22	COVIVIENDA RD	DESARROLLO, CONSTRUCCION, ADMINISTRACION, GESTION, PROMOCION DE RESIDENCIAS COMPARTIDAS, RESIDENCIAS PARA RETIRADOS, PARA ENVEJECIENTES, Y RESIDENCIALES HABITACIONALES PERMANENTES.	LISSETTE DEL CARMEN HERRERA BISONO	678771
E/2022-16460	23/3/22	CREATIONS BY FINETTA	DISEÑO, PRODUCCIÓN, VENTA Y ELABORACIÓN DE INVITACIONES, SOUVENIRS Y ARTÍCULOS EN GENERAL PARA BODAS, CUMPLEAÑOS, BABY SHOWERS Y EVENTOS.	FINETTA CAROLINA FABIAN RAMIREZ	678967
E/2022-15460	22/3/22	CRECIENDO JUNTOS, ESPACIOS DE APRENDIZAJE CREJESAP.	SERVICIOS EDUCACIÓN PRIMARIA.	BERNABE DE LEON GEDEON	678833
E/2022-16781	25/3/22	CREDIFERSA	VENTA Y FINANCIAMIENTO DE ELECTRODOMESTICOS, PRESTAMOS DE MENOR CUANTIA.	EMMANUEL DE JESUS FERNANDEZ CAMILO	679459
E/2022-15685	21/3/22	CREDIPREMIUM FPV.	EMPRESA FINANCIERA DE VEHICULOS DE MOTOR.	PEDRO CABRERA REMIGIO, FRANKLYN HUMBERTO FRANCO DOMINGUEZ.	678624
E/2022-15974	21/3/22	CREDISISTEMAS	SERVICIO DE ASESORIAS EN MATERIA DE INVERSIONES, FINANZAS PARA EL CLIMA Y FINANZAS SOSTENIBLES FINTECH GESTION DE ACTIVOS.	DAVID ENRIQUE ARIAS RODRIGUEZ	678573
E/2022-15218	24/3/22	CRELAB	SERVICIOS DE DISEÑO GRÁFICOS E IMPRESIÓN EN GENERAL.	PABLO JOSE PAREDES FORTUNA	679318
E/2022-15167	16/3/22	CRISTINA'S MM DELICATESEN	ELABORACIÓN Y VENTA DE TODO TIPO DE POSTRES, PANADERIA, DESAYUNOS, PICADERAS, ASÍ COMO OFRECER SERVICIOS DE CATERING.	CARMEN CRISTINA GUTIERREZ NUÑEZ	677938
E/2022-15311	17/3/22	CRITERIA REPUBLICA DOMINICANA INSURANCE CLAIMS & LOSS ADJUSTERS.	SERVICIOS DE INSPECCIÓN Y PERITAJE EN PÉRDIDAS DE PROPIEDADES ASEGURADAS.	JULIO MARCEL VASQUEZ LEONOR	678432
E/2022-14031	21/3/22	CRUCIAL CONSULTING	SERVICIOS DE CONSULTORIA EN EL SECTOR ELÉCTRICO, EJECUCIÓN DE PROYECTOS ENERGÉTICOS.	JOSE LUIS MAGADAN COLLADO	678674
E/2022-13718	15/3/22	CURRAMBA RD	VENTA Y DISTRIBUCION DE PRODUCTOS ALIMENTICIOS TIPO PICADERAS Y GOLOSINAS.	CHIKENG TSOU HUANG	677698
E/2022-15692	25/3/22	CUVI	SERVICIOS DE RECLUTAMIENTO Y GESTION DE PERSONAL A TRAVES DE PAGINA WEB Y REDES SOCIALES.	XAVIER BAQUERO	679375
E/2022-14752	17/3/22	CVENDETO	VENTAS DE ARTICULOS DE HOGAR, ARTICULOS PERSONALES, ELECTRONICOS, MUEBLES DE HOGAR Y OFICINA, SERVICIOS DE BIENES RAICES EN GENERALES, VENTA DE AUTOS Y VENTA DE ARTICULOS DEPORTIVOS.	CARLOS VIDAL FELIZ MERCEDES	678158
E/2022-16969	24/3/22	CYRUS	SERVICIOS DE CONTRUCCION Y DESARROLLO DE EDIFICACIONES.	MARIE NATHALIE CRAAN	679396
E/2022-14916	15/3/22	CYRUS ENGINEERING & TRADING HUB CETH	IMPORTACION, EXPORTACION Y VENTA DE REPUESTOS Y PARTES DE MOTOCICLETAS, VEHICULOS DE MOTOR, REPARACION Y ENSAMBLAJE DE MOTOCICLETAS Y VEHICULOS DE MOTOR.	MEHRDAD ASIL	677768
E/2022-16940	24/3/22	D ANGEL EMBUTIDOS MD	COMPRA, VENTA Y COMERCIALIZACION TANTO AL POR MAYOR COMO AL POR MENOR DE TODO TIPO DE PRODUCTOS DE EMBUTIDOS A NIVEL NACIONAL.	MARILYN MARTE DELGADO	679358
E/2022-16503	24/3/22	D CASTRO SANTA STYLE	COMPRA Y VENTA DE ROPA.	FREDDY ANTONIO CASTRO SANTOS	679227
E/2022-13920	15/3/22	D' CLARA LUZ COLMADO	COMPRA Y VENTA DE PRODUCTOS ALIMENTICIOS, PRODUCTOS DE LIMPIEZA Y TODO TIPO DE BEBIDAS ALCOHOLICAS Y GASEOSA.	MIRIAN AMPARO SANTOS	677765
E/2022-15627	18/3/22	D' HANSEL MOSCOSO SUPER PLAZA Y CARNICERIA	COMPRA Y VENTA DE TODO TIPO DE PRODUCTOS ALIMENTICIOS Y TODO TIPO DE CARNES.	CECILIA MASSIEL MENDEZ BUENO	678306
E/2022-13833	24/3/22	D' OVALLE JAO RENTA CAR	SERVICIOS DE RENTA DE VEHICULOS.	JUAN ANTONIO JAQUEZ OVALLE	679377
E/2022-15600	18/3/22	D R PLEASURE ISLAND	SERVICIOS DE GUIAS TURISTICOS Y TRANSPORTE TURISTICOS.	JOSE MIGUEL ARIAS TAVERAS	678288
E/2022-10751	23/3/22	D' RASH BEAUTY CENTER	SERVICIOS DE MAQUILLAJE, CORTES, COLORES, PEINADO, POSTURA DE PESTAÑA, POSTURA DE PELO, VENTA DE PRODUCTOS DE BELLEZA, VENTA DE ACCESORIOS PARA DAMA, MAQUILLAJE PROFESIONAL.	CARIDAD MAYERLIN PEÑALO ABREU	679008
E/2022-17006	24/3/22	D' TODO CAMELO	VENTA DE TODO TIPO DE COMIDA.	YANELLY CLARIBEL ARIAS ESPINAL	679427
E/2022-15198	16/3/22	D. ARSENIO MRC,	OFRECER LOS SIGUIENTES SERVICIOS O ACTIVIDAD COMERCIAL: COMPRA, VENTA Y DISTRIBUCIÓN DE PESCADO, MARISCOS, POLLOS, CARNE ROJA, ALIMENTOS Y UTENSILIOS PESQUEROS, PRODUCTOS AVÍCOLAS.	LISANDRO ARSENIO GARCIA	677958
E/2022-15306	17/3/22	D. YULISSA FLORES LENCERIA	VENTAS DE PRENDAS DE VESTIR, ACCESORIOS, PERFUMES.	MAIRENI ALTAGRACIA FLORES ABREU	678068
E/2022-17054	25/3/22	D' NESTOR RODRIARTE & GIFT SHOP	VENTA DE TODO TIPO DE ARTESANIAS, GIFT SHOP, VENTA Y DISEÑO DE CUADROS DECORATIVOS.	NESTOR ANTONIO RODRIGUEZ	679499
E/2022-15435	17/3/22	D' YORALLIS DRINK Y CAR WASH	VENTA DE LICORES NACIONALES E INTERNACIONALES, VENTAS DE LICORES AL POR MAYOR Y AL DETALLE, SERVICIOS DE LAVADO Y EMBELLECIMIENTO DE TODO TIPO DE VEHICULO DE MOTOR.	YOEL ADALBERTO PORTES DE LA ROSA	678231
E/2022-15077	17/3/22	D' NAGUA SOY (D' NS)	EQUIPO SUPERIOR DEPORTIVO CON LA FINALIDAD DE FOMENTAR Y DESARROLLAR ACTIVIDADES EN VARIAS DISCIPLINAS DEPORTIVAS EN REPRESENTACIÓN DEL MUNICIPIO DE NAGUA EN TORNEOS.	FIDIAS DAVID GARCIA CUEVAS	678119
E/2022-11139	28/2/22	D' JOSE Y DAIRI PECHURINA	SERVICIOS DE EXPENDIO DE COMIDAS Y BEBIDAS EN ESTABLECIMIENTOS CON SERVICIO DE MESA Y/O EN MOSTRADOR - EXCEPTO EN HELADERIAS - N.C.	JOSE MANUEL MATOS MATOS	678066
E/2022-15681	18/3/22	DA' VICIOS LICOR STORE	COMPRA, VENTA Y DISTRIBUCIÓN DE TODA CLASE DE BEBIDAS ALCOHÓLICAS.	JUAN DE JESUS DIAZ VICIOSO	678572
E/2022-15027	16/3/22	DAFLO CREATIPRINT GROUP	SERVICIOS DE IMPRESIÓN, DISEÑOS, MAQUETACIÓN, SUVENIRS, PAPELERIA, INVERSIONES, ENTRETENIMIENTO, INNOVACIÓN, FOTOS COPIAS, FOTOGRAFIAS, MULTIMEDIA, MARKETING.	FLORENTINO ALCANTARA, MODESTO SUERO DEL ROSARIO.	677822
E/2022-16117	22/3/22	DAJOTECNI SERVICE	PRESTACIÓN DE SERVICIOS TÉCNICOS DE CONSERJERIA, MANTENIMIENTO INDUSTRIAL Y DOMESTICO. PRESTACIONES DE SERVICIOS DE ELECTRICIDAD, PLOMERIA Y PINTURA.	KATHERINE MINORCA CUEVAS UREÑA	678910
E/2022-16420	23/3/22	DANIEL LIQUOR STORE BY LA AURORA	COMPRA Y VENTA DE BEBIDAS NACIONALES Y EXTRAJERAS AL POR MAYOR Y DETALLE; PREPARACIÓN DE TRAGOS Y PICADERAS; REALIZACIÓN DE ACTIVIDADES ARTÍSTICAS Y CULTURALES.	JOSE LUIS BATISTA SANCHEZ	678940
E/2022-14179	17/3/22	DANTE COMERCIAL	SERVICIOS Y VENTAS DENTRO DEL AREA DE SALUD EN GENERAL, VENTA DE TODO TIPO DE PRODUCTOS DE LABORATORIO, VENTA DE MAQUINARIAS PARA EL AREA DE SALUD EN GENERAL.	JOSE POZO	678212
E/2022-14795	15/3/22	DARIFI GROUP	SERVICIOS DE BIENES RAICES, RENTA Y ALQUILERES, ADMINISTRACIÓN DE VIVIENDAS Y MANTENIMIENTO.	DARIUSH ARIFI	677660
E/2021-69548	28/12/21	DATA QUANTUM	SERVICIOS DE ANALISIS Y VISUALIZACION DE DATOS, DESARROLLO DE SOFTWARE, Y SOLUCIONES DE DATOS.	CARLOS EMMANUEL CANELO COHEN	677842
E/2022-15026	16/3/22	DATACHAR	SERVICIOS RELACIONADOS CON INFORMÁTICA, BASE DE DATOS, TECNOLOGIA DE LA INFORMACIÓN Y RELACIONADOS	RUD CRISTINA MARTICH DE FORCHUE, ABRAHAM FORCHUE FRIAS.	678627
E/2022-15426	21/3/22	DATALIZE	DESARROLLO DE SOFTWARE Y SERVICIOS TIC.	JULIO CESAR SOTO MENDEZ	678646
E/2022-14326	24/3/22	DAVID TINTER JDLG AUTO PARTS	COMPRA, VENTA Y DISTRIBUCIÓN DE ACCESORIOS PARA VEHICULOS EN GENERAL ASÍ COMO SERVICIOS DE LAMINADOS PARA VEHICULOS.	JUAN DAVID LOPEZ GARCIA	679369
E/2020-49515	23/3/22	DD BUSINESS LAS TERRENAS	COMPRA Y VENTA DE TERRENOS, VILLAS Y APARTAMENTOS; ALQUILER Y ADMINISTRACIÓN DE PROPIEDADES.	DAVID HERNANDEZ REYNOSO	679379
E/2022-15305	23/3/22	DE SANTIS EVENTS & CONSULTING	ASESORIA EN AREA DE RESTAURANTE, CATERING, PREPARACIÓN DE EVENTOS	GIUSEPPE DE SANTIS	678946
E/2022-16372	23/3/22	DE TODO VESTIR	VENTA AL POR MENOR DE PRENDA DE VESTIR Y ACCESORIOS.	JOSE LUIS RUIZ MARTINEZ	678905
E/2022-15928	21/3/22	DE VEZ EN CUANDO & DE CUANDO EN VEZ	SERVICIOS DE PERIÓDICO DIGITAL E IMPRESO, CON PUBLICIDAD EN LOS DIVERSOS MEDIOS, TV, REDES SOCIALES.	LEONARDO CABRERA DIAZ	678525
E/2022-5594	23/3/22	DEDRPARAELMUNDO	COMPRAR, VENDER, ADMINISTRAR INMUEBLES, ALQUILERES Y BIENES RAICES EN GENERAL, COMPRAR, GESTIONAR PROYECTOS E INVERSIONES EN DIVERSAS AREAS, CONSULTORIAS INMOBILIARIAS.	ALAVERDI INVESTMENTS TRADING CORP	679129
E/2022-10155	24/3/22	DEFACOT	ORGANIZACIÓN Y PREPARACIÓN EVENTOS EN GENERAL, SOCIALES, DEPORTIVOS, ARTÍSTICOS, CATERING, ALIMENTOS, BEBIDAS, ALQUILERES, CENTRO DE ENCUENTRO.	SAMANTHA MORELIA PEREZ JIMENEZ	679278
E/2022-14417	14/3/22	DEFFÉ INVERSIONES	SERVICIOS DE DISEÑOS ARQUITECTÓNICOS, CONSTRUCCIONES, SUPERVISIÓN DE PROYECTOS, LEVANTAMIENTOS TOPOGRÁFICOS, SUPLIDORES DE OFICINAS Y MATERIALES GASTABLES.	MALVIN OMAR RAMIREZ GONZALEZ	678885
E/2022-14430	16/3/22	DELICIAS ELIAS B. PRODUCTOS DEL MAR	VENTAS DE COMIDAS, DISTRIBUCIÓN DE COMIDAS	ELIAS DE LA CRUZ BAUTISTA	677883
E/2022-14571	14/3/22	DELUXE LAUNDRY COMPANY	SERVICIOS DE LAVANDERIA, LIMPIEZA DE PIELES, OTROS SERVICIOS DE LIMPIEZA ESPECIALIZADOS DE ROPAS Y ARTICULOS ELABORADOS, EN TODO TIPO DE TELAS.	LUIS GUILLERMO MARTINEZ TORO, DELUXE LAUNDRY COMPANY SRL.	679088
E/2022-15609	18/3/22	DEMBOWMANIA	SERVICIO DE GRABACIÓN Y EDICIÓN DE VIDEOS.	RICARDO PEÑA RODRIGUEZ	678296
E/2022-14264	14/3/22	DENTAL WELL CLINIC	SERVICIOS OFRECIDOS: PROFILAXIS DENTAL, OPERATORIA DENTAL, PERIODONCIA, ORTODONCIA, ENDODONCIA, BLANQUEAMIENTO DENTAL, PRÓTESIS DENTAL, IMPLANTES DENTALES.	DENNY DAMARIS PIMENTEL RODRIGUEZ	677887
E/2022-15914	21/3/22	DESCUBRIENDO LA VERDAD	PRODUCCION DE UN PROGRAMA DE TELEVISION, RADIO, PERIODICO DIGITAL Y REDES SOCIALES.	JENNIFER CELESTE REYES VIDAL	678539

[210] EXP.	[220] SOL. FECHA	[510] ACTIVIDAD	[730] SOLICITANTE	[111] REGISTRO	
E/2022-15721	24/3/22	DESDE RD	SERVICIOS DE PROGRAMA DE TELEVISIÓN Y RADIO, PERIÓDICO Y REVISTAS DIGITAL, PRODUCCIÓN Y POS-PRODUCCIÓN DE CINE Y TELEVISIÓN, COMERCIALIZACIÓN Y PUBLICIDAD EN GENERAL.	FRANCISCO ANTONIO SOLIMAN RIJO	679323
E/2022-16721	24/3/22	DESERT BUGGY RENT CAR	PARA BRINDAR SERVICIOS DE RENTA DE BUGGY EN LA ZONA TURÍSTICA VERON PUNTA CANA.	JACINTO GUTIERREZ SANCHEZ	679186
E/2022-15020	16/3/22	DETAILING WORLD	SERVICIOS DE LIMPIEZA DETALLADA DE VEHÍCULOS. SERVICIOS DE REVESTIMIENTO CERÁMICO DE VEHÍCULOS. VENTA DE PRODUCTOS DE LIMPIEZA DE VEHÍCULOS Y EN GENERAL.	CARLOS JOSUE TEJADA MERCADO	677826
E/2022-16734	24/3/22	DF PRODUCTIONS	PRODUCCIÓN Y VENTA DE TODO TIPO DE MÚSICA Y PRODUCCIONES DISCOGRÁFICAS, ADEMÁS DE PROMOVER ARTISTAS.	LEON FERRERAS SEGURA	679193
E/2022-16353	23/3/22	DFL DEVELOPMENT CORP	INVERSIÓN EN BIENES INMUEBLES Y PROYECTOS TURÍSTICOS.	CONSTANTINO MIYAR PEREZ	678882
E/2022-15469	17/3/22	DGL TOURS AND TRANSFER	SERVICIOS DE TRANSPORTE TURÍSTICO EN GENERAL. TODO LO RELACIONES CON SECTOR TURÍSTICO.	ARELIS MARTINEZ FABIAN, DEIVIS LUCIANO FELIPE RONDON, EDWARD FERNANDES GOMES.	678191
E/2022-12766	10/3/22	DIAMANTE GROUP DAMTG	SERVICIOS DE MOVIMIENTO DE TIERRA Y ALQUILER, COMPRA Y VENTA DE MAQUINARIAS PESADAS	TULLIO MARINO, GIUSEPPE MATRONE	677910
E/2022-16673	23/3/22	DIARCO	CONSTRUCCION DE EDIFICACIONES Y ARQUITECTURA EN GENERAL, DISEÑO DE CONSTRUCCIONES, EBANISTERIA, JARDINERIA, ASESORIA PROFESIONAL, SERVICIOS INMOBILIARIOS.	DIARCO SRL	679158
E/2022-15986	21/3/22	DIGIWORLD	IMPORTACIÓN, EXPORTACIÓN, DISTRIBUCIÓN, VENTA, COMERCIALIZACIÓN DE VEHÍCULOS DE MOTOR, ELÉCTRICOS E HÍBRIDOS.	JENNIFER MARIA CABRERA MIESES DE BAEZ, HENRY ANTONIO BAEZ GARCIA.	678564
E/2022-16840	24/3/22	DINO ENTERPRISE	LA EMPRESA SE DEDICA A: SERVICIO DE ALQUILER DE VEHÍCULOS, CENTRO DE MANTENIMIENTO AUTOMOTRIZ, IMPORTACIÓN DE VEHÍCULOS, PARTES Y PIEZAS, ALQUILER DE PROPIEDADES.	ALAN NEY MENDEZ SEGURA	679277
E/2022-16562	23/3/22	DIOSALCOIN HOLDING	SERVICIOS DE CREAR Y ADMINISTRAR REDES SOCIALES, PRODUCIR, VENDER DISTRIBUIR Y COMPRAR COMPUTADORAS, TABLETAS, LAPTOPS Y CELULARES.	LOIZ JEREMIAS SENA PEREZ	679041
E/2022-16578	23/3/22	DIOSNELLA	VENTA DE TODO TIPO DE PRENDAS DE VESTIR NUEVAS Y USADAS.	EMILIO ANIBAL MENDEZ DOMINGUEZ	679073
E/2022-15403	17/3/22	DISCOMER	VENTA AL POR MAYOR Y DETALLE DE PROVISIONES Y ARTICULOS DE CONSUMO PARA EL HOGAR. IMPORTACION Y EXPORTACION DE CARNES, EMBUTIDOS, COMESTIBLES Y ABAROTES, TODO TIPO DE PRODUCTOS ALIMENTICIOS.	PABLO NELSON FAÑA CASTRO	678133
E/2022-15668	24/3/22	DISTRIBUIDORA BENS ENMANUEL	DISTRIBUCIÓN AL POR MAYOR Y AL DETALLE DE PRODUCTOS Y UTENSILIOS DE BELLEZA Y DEL HOGAR.	SELINA AWILDA ESTEVEZ FERNANDEZ	679288
E/2022-14857	17/3/22	DISTRIBUIDORA BRIA	DESARROLLO Y VENTA DE SISTEMAS DE MONITOREO Y GESTIÓN ESTRATÉGICA DE NEGOCIOS.	JUAN JOSE HERASME ALFONSO	678034
E/2022-15605	22/3/22	DISTRIBUIDORA DE ALIMENTOS ALCANTARA TAVERAS	VENTA DE ALIMENTOS Y BEBIDAS DE TODO TIPO, VENTA DE ALIMENTOS COCIDOS, IMPORTACION DE UTENSILIOS DE COCINA Y RESTAURANTE.	PEDRO FRIAS ALCANTARA	678819
E/2022-14858	23/3/22	DISTRIBUIDORA DE ALIMENTOS JOGAVE	DISTRIBUCIÓN E IMPORTACIÓN, COMPRA Y VENTA DE TODO TIPO DE PESCADOS, MARISCOS Y CARNES. LA SOCIEDAD SE DEDICARÁ A LA COMPRA Y VENTA DE PAPAS, VEGETALES Y VÍVERES.	INOCENCIO JOSE GARCIA VELAZQUEZ	679111
E/2022-14836	15/3/22	DISTRIBUIDORA DE EMBUTIDOS MARTINEZ-PAULINO.	COMPRA Y VENTA DE TODO TIPO DE EMBUTIDOS, AL POR MAYOR Y AL DETALLE.	LUIS MIGUEL MARTINEZ PEÑA	677670
E/2022-15088	18/3/22	DISTRIBUIDORA DE FRUTAS, VEGETALES Y PRODUCTOS DEL CAMPO, DISFRUTALES.	DISTRIBUIDORA DE FRUTAS Y VEGETALES, DISFRUTALES	SANTOS SANTANA	678315
E/2022-16747	24/3/22	DISTRIBUIDORA DE INSUMOS MÉDICOS DEL NORDESTE DISMEN	VENTA Y DISTRUBCION DE INSUMOS MEDICOS	ELVIS SANTIAGO ALI ALONZO, ANGEL FEDERICO GARABOT POLANCO.	679197
E/2022-14155	16/3/22	DISTRIBUIDORA DEELLZA	ELABORACIÓN, VENTAS, DISTRIBUCIÓN, EXPORTACIÓN E IMPORTACIÓN DE PRODUCTOS DE BELLEZA.	JOSE MANUEL PERALTA PERALTA	677933
E/2022-13754	10/3/22	DISTRIBUIDORA JERRH	DISTRIBUCIÓN DE PRODUCTOS E INSUMOS PARA PANADERÍA, REPOSTERÍA, PASTELERÍA, ADEMÁS DE ABARROTES.	RAFY BELTRE GARCIA, JESUS BERNARDO BELTRE GARCIA, EMMANUEL ANDRES MARIÑEZ GOMEZ, HO-CHI-MIN CASTILLO ROLFFOT.	677901
E/2022-15656	18/3/22	DISTRIBUIDORA LF SANTANA	DISTRIBUIDOR DE TODO TIPO DE CERVEZAS AL POR MAYOR Y DETALLE.	LUIS FELIPE SANTANA JAVIER	678340
E/2022-15054	16/3/22	DISTRIBUIDORA MARAMA	IMPORTACIÓN Y DISTRIBUCIÓN DE ALIMENTOS, BEBIDAS ALCOHOLICAS Y NO ALCOHOLICAS, MATERIALES DE LA CONSTRUCCIÓN, TEXTILES Y ELECTRONICOS.	NELSON RICARDO ARAUJO ORTIZ	677839
E/2022-3953	15/3/22	DISTRIBUIDORA O&Y	VENTA DE MEDICAMENTOS EN GENERAL AL POR MAYOR.	YANDRA MIGUELINA ALCALA POLANCO	677689
E/2022-13707	16/3/22	DISTRIBUIDORA RECURSOS DE VIDA DEL MISV	IMPORTACION, DISTRIBUCION, EDICION Y COMERCIALIZACION DE LIBROS, UTILES ESCOLARES, MATERIALES DE OFICINA.	MINISTERIO INTERNACIONAL SOPLO DE VIDA MISV.	677792
E/2022-16642	24/3/22	DISUVI	SERVICIOS INMOBILIARIOS Y TENENCIA DE INMUEBLES.	ANA DINORAH GARCIA PEÑA	679401
E/2022-14903	15/3/22	DITOUICHE	EXPORTACIÓN, COMERCIALIZACION Y DISTRIBUCIÓN DE CIGARROS ARTESANALES.	MARIELY ANTONIA REYES FRANCO	677744
E/2022-14875	16/3/22	DIVINO HOLDING DREAMS	SERVICIO DE RESTAURANTE, VENTA DE BEBIDAS, SERVICIOS DE CATERING, TRAGOS Y BOTELLAS, VENTA DE COMIDAS SERVIDOS EN MESAS, COMIDAS ELABORADAS PARA EMPRESAS PRIVADAS Y PÚBLICAS.	LINO MANNI	677965
E/2022-15936	22/3/22	DIXSON JORGE Y MIGUEL	SERVICIOS DE BANCA DE APUESTAS DEPORTIVA Y JUEGOS DE AZAR, LOTERÍAS.	DIXSON ALEXANDER ADAMES ROSARIO	678724
E/2022-16058	21/3/22	D'JEHOVA NISSI PRODUCTOS LÁCTEOS	A ELABORAR PRODUCTOS LACTEOS.	JUANA RAMIREZ MARTINEZ	678635
E/2022-12934	18/3/22	DLH GENES DOMINICANA	SERVICIOS DE INTERMEDIACIÓN DE PRUEBAS GENÉTICAS CON FINES DIAGNÓSTICOS, DIRIGIDA A MÉDICOS DE TODAS LAS ESPECIALIDADES.	MANUEL CARLOS DE LA HUERGA FÉLIZ	678447
E/2022-16123	25/3/22	DLRP. LENDING Y SECURITYTIES, D' LA ROSA	PRESTAMOS MENSUALES, HIPOTECARIOS Y CON GARANTIA MOBILIARIA E INMOBILIARIA.	ALEXIS DE LA ROSA PEÑA	679449
E/2022-16561	23/3/22	D-MELLA Y DAVID SUPER FRIA	CAFETERIA, VENTA DE GOLOCINAS Y VENTA DE TODO TIPO DE BEBIDAS.	JACINTO REYES SUGILIO	679052
E/2022-15872	21/3/22	DMIL TRAVELS	SERVICIO DE AGENCIA DE VIAJES, ORGANIZACIÓN DE EVENTOS, AGENTE DE VIAJES.	MILVIA ALTAGRACIA VARGAS SALAZAR	678611
E/2022-9175	18/2/22	DNA TRAVEL ADVISORS	SERVICIOS DE PAQUETES TURÍSTICOS, VENTA DE BOLETOS AEREO, CRUCEROS, EXCURSIONES, TOURS, ECOTURISMO, TURISMO DE AVENTURA, PRESERVACIONES DE HOTELES.	YEBRIE ESTHEL MATOS CUEVAS	678470
E/2022-16541	23/3/22	DOCAN WORLD IMPEX QBC	OPERACIÓN Y ADMINISTRACIÓN DE NEGOCIOS DEDICADOS AL SERVICIO DE COURIER. A LA RECEPCIÓN, ENVÍO Y DESPACHO DE DOCUMENTOS Y PAQUETES A NIVEL NACIONAL E INTERNACIONAL.	MARTINA DEL CARMEN CANDELIER FAJARDO, ANA DOLORES MARTINEZ TEJEDA	678954
E/2022-15084	16/3/22	DOM & IGN INVERSIONES TURÍSTICAS	COMPRA, VENTA Y ALQUILER DE INMUEBLE A NIVEL NACIONAL E INTERNACIONAL	INGRID CAMELIA PÉREZ DE VIYELLA	677868
E/2022-15228	16/3/22	DOMESA RD	SERVICIO DE AGENCIA DE SELECCIÓN, RECLUTAMIENTO Y CAPACITACIÓN DE PERSONAL DOMESTICO PARA BRINDAR SERVICIOS Y ASESORÍA PERSONALIZADA, VENTA DE PRODUCTOS DE LIMPIEZA.	ANTONELLA CHIERA, OLIMPIA MERCEDES JIMENEZ MARTEN	678010
E/2022-15507	17/3/22	DOMHX	SERVICIO DE GESTIÓN DE NEGOCIOS EMPRESARIALES Y SERVICIOS LEGALES, DESARROLLO DE PROYECTOS E INMOBILIARIA DE PROPIEDADES.	MERARY HERRERA CEDEÑO	678530
E/2022-10547	22/3/22	DOMINIC TV SHOW BY JOEL LLUBERES	SERVICIOS DE TELECOMUNICACIONES, CINEMATOGRAFICA, EDITORIAL, REDES SOCIALES, PROGRAMA DIGITAL, PROGRAMA RADIAL.	JOEL OMAR LLUBERES RAMIREZ	678792
E/2022-16018	21/3/22	DOMINICAN APPAREL MANAGEMENT DAMSA	CONFECCIÓN DE TODO TIPO DE ROPAS Y TEXTILES PARA SU EXPORTACIÓN, ASÍ COMO OPERACIONES CIVILES, COMERCIALES, INDUSTRIALES, FINANCIERAS E INMOBILIARIAS.	DOMINICAN APPAREL MANAGEMENT, S.A. (DAMSA).	678603
E/2022-16448	25/3/22	DOMINICAN DUE DILIGENCE AND MONITORING - DDC	CONSULTORÍAS EN PREVENCIÓN DE LAVADO DE ACTIVOS, OPERACIONES FINANCIERAS Y TODO LO RELACIONADO A LA ACTIVIDAD PRINCIPAL.	JOANNA PATRICIA MONTERO MONTERO	679441
E/2022-16097	21/3/22	DOMINICAN FISH FARM	PRODUCCIÓN, EXPLOTACIÓN, COMERCIALIZACIÓN, EXPORTACIÓN E IMPORTACIÓN DE PRODUCTOS AGROPECUARIOS Y ACUÍCOLAS.	ENERIO ANTONIO RIVAS VARGAS	678670
E/2022-14328	14/3/22	DOMINICAN HEALTH E.V.	ENTIDAD SIN FINES DE LUCRO, APORTE DE MATERIALES E INSUMOS MEDICOS TALES COMO: AGUJAS, CATETER, ALGODÓN, SONDAS, GASAS, GUANTES, ESFIGMOMAMOMETRO.	MILTON RAFAEL MORONTA TAVERAS, PETER DIETMAR KONIG.	677796
E/2022-16424	23/3/22	DOMINICAN OFFBEAT	PRESENTACIONES Y REPRESENTACIONES ARTÍSTICA, ORGANIZACIÓN DE EVENTOS, INTERPRETACIÓN DE GÉNEROS MUSICALES.	SLIN ENRIQUE MATEO RUIZ	678942
E/2022-13967	16/3/22	DOMINICAN REPUBLIC BEAUTY SHOW EBSD	REALIZACIÓN DE EVENTOS, SEMINARIOS DE BARBERÍA Y DEMOSTRACIONES DE PRODUCTOS DE BELLEZA.	ESTEVEZ BEAUTY SUPPLY DISTRIBUTOR, S.R.L.	677892
E/2022-14726	15/3/22	DOMINION LUXURY VILLAS	DESARROLLO Y VENTA DE PROYECTOS INMOBILIARIOS.	MIKHAIL GRACHEV	677630
E/2022-16274	22/3/22	DONOVAN JERICKSON IMPORTS	Y VENTA DISTRIBUCION, IMPORTACION DE NEUMATICOS, ASI COMO IMPORTACION DE VEHICULOSY MOTOCICLETAS ACCESORIOS Y PIEZAS EN GENERAL.	JERICKSON LOPEZ	678817
E/2022-16542	23/3/22	DORADA HAIR CENTER BY JULISSA	SERVICIOS DE ESTILISMO, SALON DE BELLEZA, SPA, VENTA DE TODO TIPO DE PRODUCTOS Y SERVICIOS DE BELLEZA, MAQUILLAJE Y TODOS LOS ACCESORIOS DE BELLEZA.	JULISSA URENA RAMIREZ	679040
E/2022-15728	18/3/22	DORMON SERVICIOS EMPRESARIALES	DESARROLLO DE COMPLEJOS HOTELEROS Y DE RESTAURANTES. COMPRA Y VENTA DE INMUEBLES, ASESORÍA JURÍDICA, FINANCIERA, RECURSOS HUMANOS	JAVIER SUAREZ SUAREZ	678607
E/2022-16146	22/3/22	DR CESAR ACEVEDO	SERVICIO DE OTORRINOLARINGOLOGÍA, RINOLOGÍA Y CIRUGÍA FACIAL.	CESAR RADHAME ACEVEDO RAMOS	679081
E/2022-13937	15/3/22	DR PERFAX TRANSFER & TOURS	SERVICIOS DE TRANSPORTE TURÍSTICO, EXCURSIONES Y RENTA DE VEHÍCULOS.	DARIEL PEREZ FAXAS	677723
E/2022-16261	22/3/22	DR POST-OP SURGERY BOX	VENTA DE ARTÍCULOS Y ACCESORIO DE CUIDADOS POSTQUIRURGICOS PARA PACIENTES DE MEDICINA ESTÉTICA, GESTIÓN Y VENTA DE MEDICAMENTOS DE VENTA LIBRE.	BRIGIDA ESTEBANIA TAVAREZ PRENZA, MARIA CAROLY VICIOSO FIGUEROE	678791
E/2022-14786	15/3/22	DR TWENTY 4 ARQUITECTURA & PUBLICIDAD	SERVICIO DE DISEÑOS ARQUITECTONICOS Y PUBLICIDAD, CONSTRUCCION DE TODO TIPO DE OBRAS, COMPRA Y VENTA DE INMOBILIARIOS Y BIENES RAICES Y OTRAS ACTIVIDADES AFINES.	FELIX DAVID RODRIGUEZ POLANCO	677651
E/2022-14925	24/3/22	DRAMARTE ODONTOLOGIA ESTETICA	SERVICIOS ODONTOLÓGICOS EN GENERAL.	JOHANNA MARTE PEREZ	679351
E/2022-15701	18/3/22	D'ROSA MARIA TORIBIO BOUTIQUE	VENTA DE ROPA PARA DAMAS, CABALLEROS Y ACCESORIOS.	ROSA MARIA TORIBIO	678353.
E/2022-15105	16/3/22	DSD0MOVIMIENTO	ESTA DENOMINACIÓN TENDRÁ COMO OBJETO PRINCIPAL, BRINDAR SERVICIOS SOBRE PROPIEDAD INTELECTUAL, COMERCIALIZACIÓN DE MÚSICA, PUBLISHING, AUDIO VISUALES, MÚSICA PARA CINE.	ANTONIO MEJIA, BENIGNO ANTONIO MORETO CASSO, HECTOR ADONIS ALVARADO MORBAN, JOSE LUIS MARTINEZ MILIANO, WAGNER JOEL MERCEDES.	677879
E/2022-15398	17/3/22	DUCKLINSA	IMPORTACION, EXPORTACION Y COMERCIALIZACION DE ARTICULOS DEL HOGAR, TEXTILES, PRENDAS DE VESTIR, CALZADOS, ARTICULOS DEL HOGAR, BISUTERIA, ARTICULOS FERREROS.	ELSY MILAGROS AGUIRRE NAVA	678132

[210] EXP.	[220] SOL. FECHA	[561] NOMBRE COMERCIAL	[510] ACTIVIDAD	[730] SOLICITANTE	[111] REGISTRO
E/2022-16290	22/3/22	DUCTO SERVICE PZB	DEDICADO A MANTENIMIENTO, VENTA, LIMPIEZA Y REPARACIÓN DE COCINAS INDUSTRIALES Y DOMESTICAS. LIMPIEZA DE DUCTOS, EXTRACTORES Y CAMPANAS.	JOSE ENRIQUE ZAPATA PEGUERO, KARLO ANIBAL POLANCO UREÑA.	678951
E/2022-15891	21/3/22	DUPLACE	SERVICIO, REPARACIÓN, MANTENIMIENTO Y CREACIÓN DE TODO TIPOS DE MAQUINAS DE APUESTAS Y ELECTRONICAS. PROGRAMACION Y SOPORTE DE SISTEMAS EN GENERAL.	YOHELDY PLACENCIA TAVARES, JUAN ARIEL DUVAL PIÑA.	678478
E/2022-14610	24/3/22	DURA LANGUAGES SCHOOL	SERVICIO DE ENSEÑANZA DE IDIOMAS	FRAUDY JEAN	679333
E/2022-15081	16/3/22	DV & IP PROYECCIONES TURISTICAS	COMPRA, VENTA Y ALQUILER DE INMUEBLE A NIVEL NACIONAL E INTERNACIONAL.	INGRID CAMELIA PÉREZ DE VIYELLA	677867
E/2022-16170	22/3/22	D'VIVICAKES	SERVICIOS DE REPOSTERIA ARTESANAL, POSTRES, PICADERA, BIZCOCHOS, BRAWNIES, 3LECHE, FLAN, PICADERA SALADA, BUFFET, CAKETOPPER, GLOBOS, BANDEJA DE DESAYUNO Y DEMAS.	VIVIANA DEL CARMEN BLANCO SANTANA	678728
E/2022-14947	17/3/22	E&H GRANITE	EXPORTACION E IMPORTACION, COMPRA Y VENTAS DE GRANITO Y MARMOL.	ANTONIA ELIZABETH HERRERA FLORES	678031
E/2022-15819	22/3/22	EAGLEEYES SERVICE GROUP	VENTA Y SERVICIOS DE EQUIPOS DE TECNOLOGÍA EN GENERAL Y CÁMARAS DE SEGURIDAD, VENTA Y REPARACIÓN DE VEHÍCULOS LIVIANOS Y PESADOS.	KATHERINE ENCARNACION	678847
E/2022-12674	16/3/22	EAP AGROQUIMICOS Y ALIMENTOS DOMINICANOS	IMPORTACIÓN, DISTRIBUCIÓN Y COMERCIALIZACIÓN DE AGROQUÍMICOS, FERTILIZANTES, EQUIPOS, SEMILLAS, ALIMENTOS Y OTROS FINES AGROPECUARIOS EN GENERAL.	KARLA MATOS ROSARIO	677997
E/2022-15350	17/3/22	EASYMOVERD	SERVICIOS DE GESTIÓN Y LOGÍSTICA PARA TRANSPORTE DE MERCANCÍA EN EL TERRITORIO NACIONAL, SERVICIO DE TRANSPORTE DE PASAJEROS A NIVEL NACIONAL, Y TODO LO RELATIVO EN LA CLASE 39 DE LA CLASIFICACIÓN NIZA.	VIANNI MASSIEL ALCANTARA CASADO, DANNY MERCADO LEONOR	678098
E/2022-15719	18/3/22	EASYPUNTO	ADMINISTRACIÓN Y MANTENIMIENTO DE ESTACIONAMIENTOS.	JAIRO SAUL AQUINO POL, ORLANDO JOSE ROIS GNECCO.	678379
E/2022-15217	16/3/22	EBANISTERIA ASHIRA	ELABORACIÓN DE MUEBLES EN MADERA, TAPICERÍA DE MUEBLES, ACERRADERO DE MADERA	MILVA HERRERA LEBRON, RAMON EMILIO MORENO MORA.	678036
E/2022-11559	18/3/22	EBANISTERÍA DEL CARIBE C.R.M.S.	FABRICACIÓN, DISTRIBUCIÓN, MODIFICACIÓN, DISEÑO, COMPRA, VENTAS DE MUEBLES, COLCHONES, ELECTRODOMÉSTICOS Y MAQUINARIAS PARA LA EBANISTERÍA.	MARVIN JOEL SORIANO ROBLES	678423
E/2022-16595	24/3/22	ECC FERRETERÍA EL CID	COMPRA Y VENTA DE ARTÍCULOS FERRETEROS.	ELVIS CID CID	679372
E/2022-15076	16/3/22	ECEGET TOURS	SERVICIOS DE TRANSPORTE.	LUIS RAFAEL ECEGET DE JESUS	677861
E/2022-1355	11/1/22	ECHENIQUE GROUP	SERVICIOS LEGALES Y DE NOTARÍA, SERVICIOS INMOBILIARIOS, CONSTRUCCIÓN, BIENES RAÍCES, REMODELACIÓN DE LA CONSTRUCCIÓN DE INMUEBLES, DISEÑO DE INTERIORES.	ECHENIQUE Y ASOCIADOS ABOGADOS CONSULTORES, SRL.	678418
E/2022-15355	18/3/22	ECO ENERGY INNOVACIÓN	FABRICACIÓN DE MATERIALES DE CONSTRUCCIÓN, CONSTRUCCIÓN DE EDIFICIOS Y OBRAS DE INGENIERIA, INDUSTRIAS BÁSICAS DE HIERRO Y ACERO, SERVICIOS INMOBILIARIOS.	CSABA GYORGY DAVID	678260
E/2022-14015	14/3/22	ECO ORGANICA SUPPLY FAGO	CRIANZA DE ANIMALES EN GRANJA COMO CERDO, POLLO Y TILAPIA ENTRE OTROS Y PRODUCCIÓN AGRÍCOLA, PARA LA VENTA, DISTRIBUCIÓN Y COMERCIALIZACIÓN. TRANSPORTE DE ALIMENTOS CRUDOS Y COCIDOS.	FRANKLIN RODRIGUEZ FERNANDEZ, LAURA SELENA GONZALEZ SALDAÑA	677722
E/2022-14428	18/3/22	ECOGRAFÍAS CASTRO MARTIR	SERVICIOS DE CONSULTAS MÉDICAS EN GENERAL E IMÁGENES ECOGRÁFICAS.	LUISA MARIA CASTRO MARTIR	678350
E/2022-15332	22/3/22	ECOGREEN LAS PALMAS RESIDENCES	LA TENENCIA, ADMINISTRACIÓN, DISFRUTE, ARRENDAMIENTO Y EXPLOTACIÓN DE VILLAS CON FINES TURÍSTICOS.	KIRENIA ALVAREZ VEGA	678806
E/2022-16474	24/3/22	EDBRAN MULTIPLE SERVICES	COMPRAR, VENDER, COMERCIALIZAR, DISTRIBUIR, RENTAR Y ALQUILAR VEHÍCULOS LIVIANOS Y PESADOS, DESTINADOS O NO PARA LA CONSTRUCCIÓN; EXPLOTAR Y/O EXTRAER TODO TIPO DE MATERIAL DE MINA.	EDWIN MIGUEL GARCIA ALBA	679250
E/2022-16967	24/3/22	EDICIONES CALIBRAX	SERVICIOS DE BIENES RAÍCES,	ANTONIO JESUS GOMEZ NAVARRO	679391
E/2022-16397	23/3/22	EDIFICIO LA ROCA ES EL SEÑOR	PARA IDENTIFICAR UN PROYECTO RESIDENCIAL- HABITACIONAL.	NELSON JOSE RODRIGUEZ FLORENTINO	678912
E/2022-14259	16/3/22	EDITORIA FJM	IMPRESIÓN GENERAL, IMPRESIÓN Y VENTAS DE MATERIALES GRAFICO EN GENERAL, PLOTEO, ROTULACION, DISEÑOS GRAFICOS, IMPRESIÓN DIGITAL, IMPRESOS OFFSET.	JULIO SANTO MONTILLA DE LA CRUZ	677939
E/2022-14583	18/3/22	EJARQUITECTURA	SERVICIOS DE CREACIÓN Y DISEÑO DE ESPACIOS Y MOBILIARIO. ARQUITECTURA, DISEÑO INTERIOR, TALLER DE EBANISTERÍA.	ELIANA JIMENEZ SANCHEZ	678298
E/2022-6359	22/3/22	EJOTECH MULTI-SERVICES & SUPPORT	SERVICIOS INFORMATICOS.	JOAN ALBERTO SANTANA BETHANCOURT, ERICK ORLANDO MONTERO RODRIGUEZ.	678825
E/2022-15811	24/3/22	ÉKLEIPSIS	PLANTA PURIFICADORA DE AGUA.	BIANCHI JAVIER AQUINO MEDINA	679224
E/2022-11080	25/2/22	EL CANTERO VERDE	VENTA Y ELABORACIÓN DE PRODUCTOS COMESTIBLES Y BEBIDAS NATURALES Y ORGÁNICOS; PREPARACIONES HECHAS A BASE DE CEREALES Y HARINAS, VENTA DE SEMILLAS.	EL CANTERO VERDE, S. R. L.	679116
E/2022-16151	23/3/22	EL CUCURUCHO DOMINICAN FOOD	VENTA DE COMIDA TÍPICA CRIOLLA, AGUA, JUGOS Y REFRESCOS.	MICAHIA CASTILLO CORPORAN	679060
E/2022-15921	21/3/22	EL ESTABLO DE ARROYO MARACA	SERVICIOS DE HOTEL BOUTIQUE. SECTOR TURISMO.	INVERSIONES LLABANERAS, S.R.L.	678515
E/2022-15612	18/3/22	EL FENIX BAR	SERVICIO DE DISCOTECA, BAR, SALA DE FIESTA, VENTA DE BEBIDAS.	DARIO SEGURA ALCANTARA, RUDDY GALVAN GALVAN DE SEGURA.	678294
E/2022-15337	17/3/22	EL FUERTE VAPE	VENTAS DE CIGARRILLOS ELECTRÓNICOS.	JHONATAN MEJIA GOMEZ	678090
E/2022-15979	21/3/22	EL GOLDO ORO BAR AND LOUNGE	SERVICIOS DE OPEN BAR, DISCOTECA, ALQUILER DE ESPACIOS PARA EVENTOS, RESTAURANTES, SERVICIOS DE EXPENDIO DE COMIDAS, BEBIDAS Y FAST FOOD.	FELIX ANDERSON VARGAS DE LOS SANTOS	678552
E/2022-16106	21/3/22	EL HOYO DEL SILENCIO	SERVICIOS DE DESARROLLO ECOTURISTICO.	VICTOR RAFAEL MENIEUR MENDEZ	678687
E/2022-14954	16/3/22	EL JAMO MOTORS	VENTA E IMPORTACIÓN DE MOTORES, PASOLA Y TODO TIPO DE VEHÍCULOS EN GENERAL.	EL JAMO MOTORS, S.R.L.	678173
E/2022-16556	23/3/22	EL MENOR PANTALLAS RD	SERVICIOS DE INSTALACIONES ELÉCTRICAS AUTOMOTRIZ, INSTALACIONES DE ALARMAS, INSTALACIONES DE ZENÓN, INSTALACIONES DE TINTADO DE VEHÍCULOS.	DAURI DAVID VARGAS NAVARRO	679037.
E/2022-11601	25/3/22	EL MES DEL AGUA	ENTIDAD SIN FINES DE LUCRO, DEDICADA A CAMPAÑA DE CONCIENCIACIÓN EN DIFERENTES MEDIOS DE COMUNICACIÓN SOBRE EL CUIDADO DEL AGUA POTABLE Y AGUA EN EL PLANETA.	AUGUSTO VALDIVIA TAVAREZ	679504
E/2022-12301	15/3/22	EL PILON ROMANENCE	ELABORACIÓN, COMPRA Y VENTA, IMPORTACIÓN Y EXPORTACIÓN DE PRODUCTOS COMESTIBLES.	JUAN CARLOS RAMOS MOTA	677706
E/2022-12961	17/3/22	EL PUB AM CAFETERIA	SERVICIOS DE CAFETERÍAS.	EL PUB DE LOS PANAS, SRL	678023
E/2022-15495	17/3/22	EL RANCHO DE LA PATRIA	HOSPEDAJE, ORGANIZACION DE EVENTOS, CAMPAMENTOS, CURSOS, TALLERES ORIENTADOS A DERECHOS HUMANOS, GENEROS, DERECHOS DE LA MUJERES Y PROTECCION DE NIÑOS, NIÑAS Y ADOLESCENTES.	ANNY MINERVA JAQUEZ REYES, CLAUDIA ISABEL ESPIRITU ROMERO	678650
E/2022-15490	17/3/22	EL RICON DE PAPIN	SERVICIOS DE LA VENTAS DE COMIDA.	ISIDRO HIRALDO	678193
E/2022-16908	24/3/22	EL RINCON DE LOS TOUSSAINT	VENTA DE COMIDA CRIOLLA, MARISCOS Y DIFERENTE PLATOS DE COMIDA	MARIE GESNER TOUSSAINT	679324
E/2022-15760	18/3/22	EL SPEED RACER LANTIGUA	SERVICIOS DE LAVADOS, TALLER DE REPARACION DE AUTOS, DESABOLLADURA Y PINTURA.	ALVIN RENE LANTIGUA RODRIGUEZ	678401
E/2022-15560	18/3/22	ELECTRO PRIME	COMPRA, VENTA, IMPORTACION Y DISTRIBUCION A NIVEL NACIONAL E INTERNACIONAL DE ELECTRODOMESTICOS DIVERSOS, ARTICULOS PARA EL HOGAR EN GENERAL, REPUESTOS DE ELECTRODOMESTICOS.	CARLOS LUIS ALONSO DE JESUS	678316
E/2021-69509	23/3/22	ELECTRÓNICA DÍAZ	IMPORTACIÓN, EXPORTACION, COMERCIALIZACIÓN Y DISTRIBUCIÓN DE EQUIPOS Y REPUESTOS ELECTRICOS, TECNOLOGICOS, ELECTRONICOS, EQUIPOS AUDIOVISUALES PARA EL HOGAR Y OFICINA.	ELECTRÓNICA DIAZ, SRL	679146
E/2022-16271	22/3/22	ELECTROTODORS	VENTAS DE ELECTRODOMÉSTICOS.	DARWIN YAEL SANCHEZ SALAZAR	678807
E/2022-15141	24/3/22	ELIEZER CREATIONS MEDIA GROUP	CREACIÓN Y PRODUCCIÓN DE TODO TIPO DE CONTENIDO AUDIOVISUAL Y DE REDES SOCIALES. SERVICIOS DE PUBLICIDAD, PROMOCIÓN, Y COLOCACIÓN EN REDES SOCIALES Y MEDIOS DIGITALES.	ELIEZER GONZALEZ CARABALLO	679388
E/2022-14394	16/3/22	ELIFERBO COMPRA VENTA	COMPRA Y VENTA DE ARTICULOS DEL HOGAR, JOYERIAS, COMPRA Y VENTA DE CASAS Y APARTAMENTOS.	ELIFERBO HERASME DIAZ	677946
E/2022-14878	17/3/22	ELIMPA	VENTAS DE MATERIALES Y EQUIPOS ELÉCTRICOS AL POR MAYOR Y AL DETALLE EN GENERAL.	VICTOR LUIS BAUTISTA LOPEZ, ELIMPA SRL	678086
E/2022-14529	22/3/22	ELITE CONTRACT CARIBE ERIMOR	SERVICIOS DE REMODELACIÓN Y CONSTRUCCIÓN DE HOTELES	JAVIER MORO CAMESELLE	678804
E/2022-14993	16/3/22	ELUXE	SERVICIOS DE LAVADOS DE AUTOS (CAR WASH), RESTAURANTE, LOUNGE.	RALPH ESTAY MERCEDES	677806
E/2022-15625	18/3/22	EMCARDEL	SERVICIO DE INGENIERÍA, DISEÑO, CONSTRUCCIÓN Y DESARROLLO DE OBRAS CIVILES EN GENERAL, MANTENIMIENTO DE INFRAESTRUCTURAS, MOVIMIENTO DE TIERRA.	EMMANUEL CARPIO DEL ROSARIO	679205
E/2022-15278	18/3/22	EMMANUEL Y EMMA 100% ARTESANAL	VENTAS DE POSTRES TALES COMO HELADOS ARTESANALES, FLAN, BROWNIES, TRES LECHE, BIZCOCHOS.	EMMANUEL ANTONIO NOLASCO GARCIA, RAMONA ANTONIA FLORENTINO PUJOLS.	678375
E/2022-15744	21/3/22	EMPACADORA AGRÍCOLA MARÍA MERCEDES	EXPORTACIÓN, IMPORTACIÓN Y VENTA Y DISTRIBUCIÓN DE ARROZ, LEGUMBRES, CARNE Y TODO TIPO DE COMESTIBLES, BEBIDAS NO ALCOHÓLICAS.	EMMANUEL DE JESUS NAVARRO MARTINEZ	678667
E/2022-15547	18/3/22	EMPLÉATELV POR YENIFER CORNELIO	PUBLICACIÓN DE VACANTES EN PLATAFORMAS DIGITALES, GESTIÓN DE PERSONAL PARA PEQUEÑAS Y MEDIANAS EMPRESAS. ASESORÍAS, SELECCIÓN Y RECLUTAMIENTO DE PERSONAL.	YENIFER MERCEDES PEÑA CORNELIO	678410
E/2022-15607	18/3/22	EMPRENDIMIENTO DIGITAL EUPOCH	ASESORÍA, TRANSMISIÓN Y REDACCIÓN DE PROGRAMA A TRAVÉS DE UNA PLATAFORMA DIGITAL.	EUCLIDES VENTURA POCHE	678441
E/2022-14757	16/3/22	EMPRENGLISH	IMPARTIR CLASES DE INGLÉS, SALA DE TAREAS, ALFABETIZACIÓN & GUARDERÍA INFANTIL.	YESENIA CAROLINA SANCHEZ MARTE, YENNIFER SANCHEZ MARTE.	678051
E/2022-15034	16/3/22	EMPRESAS MAWAYN JOJOGA	VENTA DE COMIDA.	IANNI ZAPATA RODRIGUEZ	677982
E/2022-15559	18/3/22	EMPRESAS RODRIGUEZ CABRERA, EMROCA	VENTA DE ARTÍCULOS FERRETEROS, MATERIALES DE CONSTRUCCIÓN, CAR WASH, VENTA DE BEBIDAS ALCOHÓLICAS Y CAFETERÍA.	CESAR ADABEL RODRIGUEZ CABRERA	678265
E/2022-14322	18/3/22	ENACCION	SERVICIO DE EDUCACIÓN, CURSOS, TALLERES, CHARLAS, CONFERENCIAS Y ASESORÍAS DE FINANZAS Y EMPRENDIMIENTO. VENTAS DE ARTÍCULOS EDUCATIVOS.	BRENLY NICOL GUERRERO RODRÍGUEZ, LEIDY CAROLINA MATOS.	678317
E/2022-16572	23/3/22	ENCO R.A.	SERVICIOS EN EL ÁREA DE LA CONSTRUCCIÓN EN GENERAL.	ROBERTO ALCÁNTARA SEVERINO	679062
E/2022-14974	16/3/22	ENFABIT GROUP	SERVICIOS DE COMERCIALIZACIÓN, GESTIÓN, PRODUCCIÓN, ELABORACIÓN, ALMACENAMIENTO, DISTRIBUCIÓN, PROMOCIÓN, COMPRA, VENTA, IMPORTACIÓN, EXPORTACIÓN DE: PRODUCTOS DE CONSUMO MASIVO.	FRANCISCO ALEJANDRO LEBREAU ACEVEDO	677782
E/2022-14630	16/3/22	ENGLISH PRO - ESL	SERVICIOS DE ENSEÑANZA DEL IDIOMA INGLÉS	JUAN PABLO ALGARROBO MENDEZ	677802
E/2022-16946	24/3/22	ERIN TAPIZ & DECORACIONES	DECORACIÓN DE INTERIORES, COMPRA Y VENTAS DE MERCANCÍA DE DECORACIÓN DEL HOGAR.	ERIN MILAGROS PERZ RUBIO	679368
E/2022-17104	25/3/22	ERREDDOSO	VENTA DE AGUA Y HIELO	AQUILES JIMENEZ FERNANDEZ	679514
E/2022-16400	23/3/22	ESCUELA DE CHOFERES MERY	SERVICIO DE ENSEÑANZA Y APRENDIZAJE DE MANEJO DE VEHÍCULOS DE MOTOR, TRÁMITES DE LICENCIA DE CONDUCIR, CLASES TEÓRICA Y PRÁCTICA SOBRE CONDUCCIÓN.	MARIA DEL CARMEN RODRIGUEZ GORIS	678916

[210] EXP.	[220] SOL. FECHA	[510] ACTIVIDAD	[730] SOLICITANTE	[111] REGISTRO	
E/2022-16936	24/3/22	ESCUELA DE CHOFERES VICTOR MANUEL	SERVICIOS DE ENSEÑANZA Y APRENDIZAJE DE MANEJO DE VEHÍCULOS DE MOTOR, TRÁMITES DE LICENCIA DE CONDUCIR, CLASES TEÓRICA Y PRÁCTICA SOBRE CONDUCCIÓN.	VICTOR MANUEL GARCIA MEDRANO	679373
E/2022-14995	16/3/22	ESCUELA DE FORMACION DE GESTORES CULTURALES - EFOGEC	SERVICIO DE CAPACITACIÓN, ENTRENAMIENTO, CHARLAS Y CONFERENCIAS A INSTRUCTORES EN EL AREA CULTURAL.	RAMON ROGELIO CRUZ FERMIN	677808
E/2022-16293	22/3/22	ESCUELA REGIONAL DE TURISMO Y HOSTELERÍA NELLY PEREZ	IMPARTIR CURSOS TÉCNICOS EN LA HOSTELERÍA, BELLEZA Y TURISMO.	ESCUELA REGIONAL DE TURISMO Y HOSTELERÍA NELLY PEREZ, S.R.L.	678857
E/2022-15822	22/3/22	ESF LA MAS FRIA DE CABRAL	COMPRA Y VENTA DE BEBIDAS ALCOHÓLICAS Y NO ALCOHÓLICAS. SERVICIOS DE CAFETERÍA. COMPRA Y VENTA DE ARTÍCULOS DE MANTENIMIENTO DE VEHÍCULOS, ASÍ COMO TAMBIÉN EL SERVICIO DE MANTENIMIENTO LOS MISMOS.	MANUEL CONCEPCION NUÑEZ DISHMEY	678832
E/2022-11170	11/3/22	ESPADA REAL BAVARO HOTEL	SERVICIO DE ALOJAMIENTO Y GASTRONOMÍA	HERMINIO BUENO LEONARDO, RIGOBERTO BUENO LEONARDO.	678844
E/2022-15933	21/3/22	ESPINAL MINAYA ASESORES DE SEGUROS	SERVICIOS DE INTERMEDIACIÓN EN EL NEGOCIO DE SEGUROS.	JOSÉ FERNANDO ESPINAL RAMÍREZ	678510
E/2022-15092	16/3/22	ESPLENDOR MARKETING GROUP	SERVICIOS DE MERCADEO, ORGANIZACION DE EVENTOS COORDINACION DE EVENTOS SOCIALES, VENTA DE ARTICULOS PERSONALIZADOS Y/O ARTICULOS DE REGALOS MARKETING DIGITAL.	DANIELA MARIE CASTILLO ORTIZ	677871
E/2022-4790	18/3/22	ESTANCIA INFANTIL WIN	SE ESPECIALIZA EN EL CUIDADO DE NIÑOS, NIÑAS Y JÓVENES DE EDAD TEMPRANA, PRESTANDO SERVICIOS DE CUIDADO, ACOMPAÑAMIENTO ESCOLAR, DESARROLLO PSICOMOTOR.	WENDY ALTAGRACIA WINTER DE VARGAS, JORGE EDUARDO FERNÁNDEZ WINTER	678245
E/2022-12939	16/3/22	ESTEVEZ MARTINEZ RENT CAR & ASOCIADOS	RENTA DE VEHICULOS.	EDILSON DE JESUS ESTEVEZ MARTINEZ	677810
E/2022-14414	16/3/22	ESTUDIO MARIA FERNANDA ROSARIO	CONSTRUCCION, DISEÑO Y SUPERVISION ARQUITECTONICA.	MARIA FERNANDA ROSARIO FLETE	677797
E/2022-6815	16/3/22	ETIL & COMPANY	EMPRESA IMPORTADORA Y DISTRIBUIDORA DE BEBIDA.	TORO BUSINESS CATALYST, S.R.L.	677817
E/2022-16137	23/3/22	EUROMART	VENTA DE EQUIPOS Y HERRAMIENTAS DE CONSTRUCCIÓN Y JARDINERÍA. VENTA, REPARACIÓN Y ALQUILER DE HERRAMIENTAS, EQUIPOS, PARA LA CONSTRUCCIÓN Y JARDINERÍA.	STEFANO D AMBROSIO	678914
E/2022-4973	7/2/22	EUSEBIO PILIER HS	LA COMPRA Y VENTA EN EL TERRITORIO NACIONAL ASÍ COMO LA IMPORTACIÓN Y EXPORTACIÓN DE TODO TIPO DE ACCESORIOS DEL CUIDADO PERSONAL Y DE VESTIR, TALES COMO: ROPAS, RELOJES.	SAMUEL EUSEBIO DE LA CRUZ, YAJAIRA PILIER NUÑEZ	678645
E/2022-11836	23/3/22	EVENTIVA GROUP	FABRICACIÓN Y ALQUILER DE ESTRUCTURAS Y PIEZAS PARA EVENTOS, DISEÑO Y MONTAJE DE: EVENTOS, SETS, ESCENOGRAFÍAS Y STANDS.	ROXANNY BELLE MAR MOQUETE VALENZUELA, BRAYAN PASCUAL TINEO VILLALONA.	679125
E/2022-14880	21/3/22	EVER SECURITY	SERVICIO DE SEGURIDAD FÍSICA, SEGURIDAD DE EVENTOS, SEGURIDAD ELECTRÓNICA, SEGURIDAD INDUSTRIAL, ENTRENAMIENTO DE SEGURIDAD, IMPORTACIÓN Y VENTAS DE EQUIPOS DE SEGURIDAD.	EVERIS MANUEL RODRIGUEZ MEJIA	678655
E/2022-16988	24/3/22	EVERGREEN IRRITECH DOMINICANA	IMPORTACIÓN, VENTA E INSTALACIÓN DE SISTEMAS DE RIEGO.	LUIS FELIPE FERRERAS GUERRERO	679413
E/2022-14504	17/3/22	EXACTA INVERSIONES	COMPRA Y VENTA DE INMUEBLES BIENES RAÍCES, CASAS, APARTAMENTOS. ALQUILER DE INMUEBLES BIENES RAÍCES CASAS APARTAMENTOS.	GIOVANNI ALOI	678081
E/2022-15440	21/3/22	EXCLUSIVA STORE RD BY PURA R.M	COMPRA, VENTA E IMPORTACIÓN DE TIPO DE ROPAS PARA DAMAS Y CABALLEROS, INCLUYENDO PERFUMES, CARTERAS, ZAPATOS Y ACCESORIOS.	PURA CONCEPCION REYNOSO MARTE	678642
E/2022-14360	18/3/22	EXCLUSIVIDADES YAELI	VENTA DE ROPA NUEVA Y USADA.	FABIOLA LÓPEZ CALCAÑO	678356
E/2022-16887	24/3/22	EXOCAR	IMPORTACION Y COMERCIALIZACION DE VEHICULOS NUEVOS Y USADOS.	NELSON ADALBERTO MOLINA CABRERA, JUAN RAMON JIMENEZ NUÑEZ.	679301
E/2022-16897	24/3/22	EXPLOSION SUGAR	SERVICIOS DE REPOSTERIA Y VENTA DE POSTRES CASEROS	ANABELIS PAREDES VASQUEZ	679315
E/2022-15308	17/3/22	EXQUISITEZ DE MI TIERRA	ELABORACIÓN, IMPORTACIÓN, EXPORTACIÓN, VENTAS Y DISTRIBUCIÓN DE ALIMENTOS PARA CONSUMO HUMANO.	ARSENIA JOSEFINA LOPEZ BURDIEZ	678224
E/2022-15545	22/3/22	F&H FANTASTIC HOMES REAL ESTATE	SERVICIOS DE ASESORIA FINANCIERA, ASESORIAS DE VENTAS, ALQUILERES Y ADMINISTRACION DE BIENES INMUEBLES Y SERVICIOS DE LIMPIEZAS Y MANTENIMIENTOS DE PROPIEDADES ARRENDADAS.	FANNY GRICELDA HEREDIA MONTERO	678690
E/2022-15224	16/3/22	FABEL ELECTROMUEBLES	VENTA DE MUEBLES Y ELECTRODOMÉSTICOS EN GENERAL.	HINDIRA BERNARDA MEJIA RIJO	677991
E/2022-15341	21/3/22	FABIAN SPORT	VENTA DE TODO TIPO DE APUESTAS DEPORTIVAS.	JUNIOR JORGE FABIAN	678524
E/2022-15973	21/3/22	FACTORIA NUEVA	PROCESAMIENTO INDUSTRIA Y COMERCIALIZACION DE ARROZ, COMPRA, VENDER, PROCESAR, SEMBRAR, ARROZ, ENTRE OTROS CULTIVOS, EN TODO EL TERRITORIO NACIONAL.	FACTORIA NUEVA,S.A.,	678542
E/2022-10739	21/3/22	FAFIPO RENTA VENTA CARS DEALERS IMPORTERS	ALQUILER Y VENTA DE VEHÍCULOS.	FAUSTO FIGUEROA POMUCENO	678630
E/2022-16056	21/3/22	FAHOLEL COMERCIAL ML	IMPORTACIÓN, EXPORTACIÓN Y VENTA AL POR MAYOR Y DETALLE DE COMPUTADORAS, ELECTRODOMÉSTICOS, CALZADOS, BISUTERÍAS, CRISTALERÍA, ALFOMBRAS, MUEBLES.	JOHEL JOSE LANTIGUA SANDOVAL	678632
E/2022-14949	22/3/22	FAMILIA UGA NEGRA JNT	LA FAMILIA PANTEIRA ES UN EMPRESA QUE SE DEDICA A LA PRODUCCION DE EVENTOS ARTISTICOS, BODAS, CUMPLEAÑOS, PRODUCCION, EDICION DE VIDEO Y FOTOGRAFIA.	FRANCISCO MARTE LUIS	678697
E/2022-11342	15/3/22	FANCONI GROUP	CONSTRUCCIONES CIVILES Y ELÉCTRICAS EN GENERAL, COMPRA Y VENTA DE MATERIALES Y EQUIPOS FERRETEROS, RENTAS DE EQUIPOS Y MAQUINARIAS PESADAS.	JONATHAN ENMANUEL MATEO MENDEZ	677672
E/2022-14920	15/3/22	FANCY FASHION BY L & G	COMPRA Y VENTA DE PRENDAS DE ORO, PLATA, ACERO, GOLD FILLED, RELOJES, ARTICULOS DE FANTASIAS.	LUIS ANTONIO GUZMAN NIN	677758
E/2022-16212	22/3/22	FARFALLA BEAUTY SALÓN	SERVICIOS DE SALÓN BELLEZA.	SUREIDI SABINO MENDEZ	678751
E/2022-14152	15/3/22	FARMA HORNY	COMERCIALIZACIÓN Y VENTA DE MEDICAMENTOS, PRODUCTOS FARMACÉUTICOS.	HORNY NUÑEZ RODRIGUEZ, NARSELYS ROSARIO DE PEÑA.	677705
E/2022-14645	17/3/22	FARMACARD	ADMINISTRACION DE BENEFICIOS FARMACEUTICOS, CLINICOS, MEDICOS Y OTROS BENEFICIOS AFINES O SIMILARES.	FARMACARD,SRL	678186
E/2022-10362	21/3/22	FARMACIA ALEXANDER INFANTE GARCÍA	COMERCIALIZACIÓN, VENTAS, IMPORTACIÓN Y EXPORTACIÓN DE MEDICAMENTOS FARMACÉUTICOS	ALEXANDER INFANTE GARCIA	678450
E/2022-16568	23/3/22	FARMACIA DEL MAR	VENTAS DE MEDICAMENTOS	FARMACIA DEL MAR, S.R.L	679058
E/2022-14927	15/3/22	FARMACIA FARMAKEY	COMPRA, VENTA Y DISTRIBUCIÓN DE MEDICAMENTOS PARA EL CONSUMO HUMANO, ASÍ COMO TAMBIÉN MATERIALES MÉDICOS GASTABLES.	JUNIOR RAMIREZ DE LOS SANTOS	678917
E/2022-14502	21/3/22	FARMACIA JAZ & NASH	COMPRA Y VENTA DE PRODUCTOS FARMACÉUTICOS EN GENERAL, INSUMOS MEDICOS, COSMETICOS, CUIDADO PERSONAL Y TODA ACTIVIDAD RELACIONADA A LA MISMA.	EMELYN YISELLE MENA CORDERO	678649
E/2022-16010	21/3/22	FARMACIA MUNDIAL	VENTA Y COMERCIALIZACION DE PRODUCTOS FARMACEUTICOS.	FARMACIA MUNDIAL, S.R.L.	678595
E/2022-16524	23/3/22	FARMACIA PARDO	COMERCIALIZACIÓN Y VENTAS DE MEDICAMENTOS.	FARMACIA PARDO, S.R.L	679007
E/2022-15199	16/3/22	FARMACIA REYNA RAMIREZ	VENTA DE PRODUCTOS FARMACÉUTICOS.	REYNALDA RAMIREZ FLOREZ	677967
E/2022-16554	23/3/22	FARMACIA WISLEI	VENTAS DE MEDICAMENTOS Y PRODUCTOS FARMACÉUTICOS.	WILFREDO ANTONIO VELEZ ARIAS	679029
E/2022-11487	17/3/22	FAST CAPITAL FUNDING	GESTIÓN Y ASESORAMIENTO DE LA INFORMACION DEL REQUIRIENTE DE CAPITAL PARA SU NEGOCIO, RESPALDADOS POR INVERSIONISTAS PRIVADOS.	ESTARLIN ESPAILLAT VASQUEZ	678027
E/2022-13183	8/3/22	FAYELIN HOLDINGS REPUBLICA DOMINICANA	VENDER ROPA, PERFUMES, ZAPATOS, COSMETICOS, ACCESORIOS, INTERIORES.	LOUIS WELTON ROSS III	677864
E/2022-15651	18/3/22	FAYREM PRODUCTS & SERVICES	ELABORACION, COMERCIALIZACION Y VENTAS DE PRODUCTOS DE LIMPIEZA	FANNY CAROL FERNANDEZ FERNANDEZ, REMY ALEXIS JAQUEZ FLORES.	678329
E/2022-15462	21/3/22	FENDAPRINT	TRABAJOS DE MODIFICACIÓN PARCELARIAS, SUBDIVISIÓN DE INMUEBLES, TASACIÓN, RÉGIMEN DE CONDOMINIO, IMPRESIÓN, FOTOCOPIA, SCANNER, CONFESIÓN DE PLANOS, DISEÑOS, PAPELERÍA, DIGITACIÓN, ENCUADERNACIÓN, DIGITACIÓN DE TESIS.	JULIO CESAR MORILLO ENCARNACION	678460
E/2022-14848	15/3/22	FERRETERIA & MADERAS SV SUPER	COMERCIALIZACIÓN DE EQUIPO DE FERRETERÍA, MADERAS Y MATERIALES DE FERRETERÍA.	SAMUEL FRANCISCO VELEZ	677678
E/2022-15571	18/3/22	FERRETERIA CHIMBIN	IMPORTACION, EXPORTACION, COMPRA, VENTA Y COMERCIALIZACION DE MATERIALES DE CONSTRUCCION Y ARTICULOS FERRETEROS.	FRANCISCO JOSE ALTAGRACIA MORILLA GOMEZ.	678270
E/2022-16621	23/3/22	FERRETERIA E INVERSIONES MARTE PERALTA	VENTA DE ARTICULOS FERRETEROS.	JUAN ELIGIO MARTE PERALTA, OLIVER MARTE PAULINO.	679099
E/2022-15991	21/3/22	FERRETERIA FAMILIA ROSSO	VENTAS DE ARTICULOS FERRETEROS.	DOMINGO SANTO ROSSO ROSSO	678560
E/2022-15988	21/3/22	FERRETERIA MALVENSOFI	DISTRIBUCIÓN, VENTA Y COMPRA AL POR MAYOR Y AL DETALLE DE MATERIALES DE CONSTRUCCIÓN, ARTÍCULOS FERRETEROS, GÉNEROS Y MERCANCIAS DE NATURALEZA FERRETERA Y QUINCALLERÍA.	WILIAN ANDRÉS MALDONADO ROMERO	678631
E/2022-15682	18/3/22	FERRETERIA MP MENA PICHARDO	VENTA DE ARTÍCULOS FERRETEROS Y MATERIALES PARA LA CONSTRUCCIÓN EN GENERAL.	CRISALIA YOSMERI DERIS VARGAS	678349
E/2022-11981	17/3/22	FERRETERIA RINA BY FUHTANG	VENTA DE ARTICULOS FERRETEROS, MATERIALES DE CONSTRUCCION EN GENERAL.	FUHAO TANG	678077
E/2022-7870	14/2/22	FERRETERIA SALAS B&L	COMERCIALIZACIÓN, IMPORTACIÓN Y EXPORTACIÓN DE MATERIALES DE CONSTRUCCIÓN OBJETO DE HIERROS, SOLUCIONES EN PINTURA, ELECTRICIDAD, FONTANERÍA, MADERA, JARDÍN.	BRANNY FELIX SALAS TAVERA	679444
E/2022-15139	17/3/22	FERRETERIA SAN RAFAEL	COMPRA, VENTA E IMPORTACIÓN DE ARTÍCULOS FERRETEROS, CONSTRUCCIÓN Y OTRAS ACTIVIDADES AFINES.	BING HAN	678172
E/2022-16404	23/3/22	FERRETERIA VALDEZ CUELLO	VENTA DE MATERIALES Y EQUIPOS PARA LA CONSTRUCCIÓN Y EFECTOS FERRETEROS.	ESTHER CUELLO DE VALDEZ, JOSE MERCEDES VALDEZ PERALTA.	678918
E/2022-13603	21/3/22	FERRETERÍA Y MULTISERVICIOS CRUZ CABRERA	VENTA DE MATERIALES PARA LA CONSTRUCCIÓN, AGREGADOS PARA LA CONSTRUCCIÓN, EQUIPOS Y MATERIALES ELÉCTRICOS EN GENERAL, PANELES SOLARES, ALUMINIOS, CRISTALES.	JOSE OSCAR CABRERA GONZALEZ	678685
E/2022-15192	16/3/22	FERTO MED	VENTA AL POR MENOR DE INSTRUMENTAL MÉDICO, ODONTOLÓGICO Y ARTÍCULOS ORTOPÉDICOS (INCL. VENTA DE VAPORIZADORES, NEBULIZADORES).	ROBERT DOMINGO NICOLAS PERALTA VARGAS.	677957
E/2022-15257	17/3/22	FESTIGALO	TIENDA DE REGALOS, VENTA DE VASOS, TERMOS, LIBRETAS, TAZAS PERSONALIZADAS, ENVOLTURAS DE REGALOS, ARREGLOS FLORALES, PAPELERÍA CREATIVA.	ESTERCY CHANTEL FERNANDEZ AYBAR	678013
E/2022-14745	21/3/22	FESTIVAL INTERNACIONAL DEL CAFE Y DEL CACAO DE RANCHO LA VEREDA	VENTA DE GRANOS, PLANTAS, PRODUCTOS DERIVADOS, UTENSILIOS, MATERIALES ALEGORICOS AL CACAO Y AL CAFE COMO LOZAS, PLATOS, PINTURAS, ETC. Y LA VENTA Y DISTRIBUCION DE ALIMENTOS Y BEBIDAS DERIVADOS DE CAFE Y CACAO.	BISMARCK MORALES JIMENEZ, JUNIOR ALEXANDER JORGE HERNANDEZ	678604
E/2022-16305	22/3/22	FINANCIERA EL BUEN FINAL	SERVICIOS DE PRESTAMOS FINANCIEROS, COMPRA Y VENTA INMUEBLES A NIVEL NACIONAL.	JUNXIAG NIE WU	678843

[210] EXP.	[220] SOL. FECHA	[561] NOMBRE COMERCIAL	[510] ACTIVIDAD	[730] SOLICITANTE	[111] REGISTRO
E/2022-14283	23/3/22	FIRST DENTAL DIGITAL SCHOOL DRA. ADALGISA SANTOS	SERVICIOS DE CURSOS DE ASISTENTE DENTAL, AUXILIAR ODONTOLÓGICO, TÉCNICO DENTAL, RADIOLOGÍA DENTAL, CAPACITACIÓN DIGITAL ODONTOLÓGICA, ASISTENTE DE RADIOGRAFÍA DENTAL.	ADALGISA YOLEINY SANTOS TAVERAS	678889
E/2022-16374	23/3/22	FISCONTA CONSULTING	SERVICIOS DE ASESORIA FISCAL, CONTABLE, FINANCIERA, LABORAL, LEGAL E INMOBILIARIA.	JOSE MIGUEL GUERRERO CAMPOS	678897
E/2022-15658	18/3/22	FIX HOME PUNTA CANA L.S.	EMPRESA DEDICADA A LOS SERVICIOS DE REPARACIÓN DE BIENES INMUEBLES, INSTALACIÓN DE EQUIPOS ELECTRÓNICOS PARA EL HOGAR, CONSTRUCCIÓN DE OBRAS CIVILES.	JUAN GABRIEL LINARES SIME	678335
E/2022-15448	18/3/22	FLAGRESTO	VENTA Y COMERCIALIZACIÓN DE ALIMENTOS Y BEBIDAS.	THONY CAJUSTE	678416
E/2022-12819	21/3/22	FLASH TECHNOLOGY ALBERTO	VENTAS DE EQUIPOS TECNOLÓGICOS Y ACCESORIOS.	FRANCISCO ALBERTO DE LEÓN SILVESTRE	678591
E/2022-14830	15/3/22	FLAURE LABORATORIES	COMERCIALIZACION, VENTA Y FABRICACIÓN DE PRODUCTOS COSMETICOS, PERFUMERIA, POLVOS, JABONES, CREMAS PARA EL CUTIS Y PARA RASURARSE, CARMINES, DEPILATORIOS, DENTÍFRICOS.	MARIA ST JUSTE ERNEST, DARWING ERNEST, FLORIZE LAPORTE ERNEST, MARIE FLAURE ERNEST, RICK LAPORTE, FRANCESCA ERNEST.	677709
E/2022-16800	24/3/22	FLORIDA PARADISE	LA ADMINSTRACION DE UN CONDOMINIO.	ALEJANDRO LAZARO CASTILLO	679235
E/2022-16175	22/3/22	FOARA	PROVEEDOR DE SERVICIOS FOTOGRAFICO, VIDEO, COMMUNITY MANAGEMENT, CREACIÓN DE CONTENIDO.	DIEGO OGANDO DE LUNA	678734
E/2022-15297	17/3/22	FONTANA RESIDENCES	PROYECTO INMOBILIARIO CONFORMADO POR 14 EDIFICIOS DE VIVIENDA EN UN URBANISMO INTEGRADO CON AREAS SOCIALES.	GRUPO BFP, S.R.L.	678109
E/2022-16622	24/3/22	FOOD TRUCKS EL PARQUE JJ	SERVICIOS DE FOOD TRUCKS, ALQUILER DE ESPACIOS PARA VENTA DE COMIDAS Y BEBIDAS, ALQUILER DE CARRITOS FOOD TRUCKS.	JOSE ALEJANDRO BURGOS QUEZADA	679421
E/2022-15050	21/3/22	FORMACIÓN ASISTENTE VIRTUAL BY GIULIA CHILIN	VENTA DE SERVICIOS A TRAVÉS DE PORTALES DIGITALES COMO: CURSOS, TALLERES Y ASESORÍAS DIRIGIDO A PERSONAS CUYO INTERÉS ES OFRECER SERVICIOS DE ASISTENCIA VIRTUAL.	GIULIA CHILIN BATISTA	678594
E/2022-16516	23/3/22	FORTROP	SERVICIOS DE COMERCIALIZACIÓN, GESTIÓN, PRODUCCIÓN, ELABORACIÓN, ALMACENAMIENTO, DISTRIBUCIÓN, PROMOCIÓN, COMPRA, VENTA, IMPORTACIÓN, EXPORTACIÓN DE: PRODUCTOS DE CONSUMO MASIVO.	FRANCISCO ALEJANDRO LEBREAU ACEVEDO	679024
E/2022-16120	25/3/22	FOTO VIDEO FRANCINI	SERVICIOS DE FOTOGRAFÍA EN GENERAL, PUBLICIDAD, EVENTOS, GRABACIÓN Y EDICIÓN DE VIDEOS, DISEÑOS Y VENTAS DE ARTÍCULOS DE FOTOGRAFÍAS TALES COMO ÁLBUMES, PORTA RETRATOS.	FRANCISCO JAVIER AMEZQUITA ROSARIO	679432
E/2022-16341	23/3/22	FRANCIS MIESES AUTO IMPORT	IMPORTACION VENTA Y DISTRIBUCION VEHICULOS DE MOTOR NUEVOS Y USADOS, RESPUESTOS Y ACCESORIOS, REPARACION Y MANTENIMIENTO, RENT-CAR, FINANCIAMIENTOS DE VEHICULOS.	FRANCISCO ALBERTO MIESES ULLOA	678866
E/2022-15756	18/3/22	FRANCIS NEFTALI COLÓN MINAYA FNC	CRÍA Y VENTA DE VACAS, Y COMERCIALIZACIÓN DE LA LECHE DE VACA.	FRANCIS NEFTALI COLÓN MINAYA	678397
E/2022-15186	16/3/22	FRANDOM DOMINICANA	COMERCIALIZACION DE PRODUCTOS Y MATERIA PRIMA PARA LA FABRICACION DE FRAGANCIA DOMESTICA Y PRODUCTOS DE LIMPIEZA DEL HOGAR, INDUSTRIAL Y COMERCIO.	ERICK LUIS DEL ORBE BONILLA	677945
E/2022-15540	18/3/22	FRANPLAS	SERVICIO DE REPARACIÓN DE APARATOS ELECTRÓNICOS, IMPORTACIÓN, EXPORTACIÓN, COMPRA, VENTA DE PARTES DE APARATOS ELÉCTRICOS TALES COMO CONECTORES ELÉCTRICOS, INTERRUPTORES Y TOMACORRIENTES, BOMBILLAS.	FRANCISCO PLASENCIA CRUZ	679251
E/2022-12891	16/3/22	FRANTZ BROS PROPERTIES REPDOM	ADQUISICIÓN Y TENENCIA DE PROPIEDADES INMOBILIARIAS, COMPRA, VENTA, ALQUILER, ADMINISTRACIÓN, DESARROLLO DE PROYECTOS INMOBILIARIOS Y TODO LO RELACIONADO A INMUEBLES.	JUAN JULIO BAEZ CONTRERAS	677902
E/2022-16942	24/3/22	FRAVAS	SERVICIOS MANTENIMIENTO DE PLOMERIA, ELECTRICIDAD, PINTURA, JARDINERIA PISCINAS, SECTICOS, VENTAS DE PRODUCTOS DE LIMPIEZA.	FRANCI JOSE VASQUEZ CIRIACO	679361
E/2022-16224	23/3/22	FULL FRAME MUSIC	COMERCIALIZACIÓN DE TEXTILES Y OTROS ARTÍCULOS PERSONALIZADOS CON NUESTRO LOGOS Y DE NUESTROS CLIENTES, TAMBIÉN OFRECEMOS LA PREPARACIÓN DE ALBUMS FÍSICOS.	JESUS AURELLY DEL ROSARIO ECHAVARRIA, DAMARIS PAYANO DE LOS SANTOS	679165
E/2022-16690	24/3/22	FUMIGADORA Y CONTROL DE PLAGAS OM	SERVICIO DE FUMIGACIÓN Y CONTROL DE TODO TIPOS DE PLAGAS COMO CUCARACHA, RATONES, HORMIGAS, CHINCHAS.	JOSE OMAR MEJIA NUÑEZ	679156
E/2022-11293	22/3/22	FUN IS 1	IMPORTACIÓN Y EXPORTACIÓN DE: ALIMENTOS FRESCOS Y CONGELADOS (PESCADOS, CARNES, VEGETALES), ALIMENTOS EN LATAS, PRODUCTOS DE CONSTRUCCIÓN, (MATERIALES DE CONSTRUCCIÓN).	ITSCHAK FUNIS AZUZ, AURORA RODRIGUEZ GARCIA	678708
E/2022-16045	21/3/22	FUNDACION ALEXIS VICTORIA YEB	FUNDACION SIN FINES DE LUCRO,QUE SE DEDICARA A PRESTAR AYUDA A LOS MAS NECESITADOS, A NIVEL DE SALUD, EDUCACION, COMIDA Y OTRAS FORMAS DE ASISTENCIA COMUNITARIA.	ALEXIS VICTORIA YEB	678620
E/2022-16380	23/3/22	FUNDACIÓN AMIGOS MINIER	ENTIDAD SIN FINES DE LUCRO, DEDICADA A BRINDAR ASISTENCIA SOCIAL A NIÑOS, JÓVENES Y ENVEJECIENTES, EN ÁREAS DE EDUCACIÓN, SALUD, ALIMENTACIÓN Y AFINES.	ANEUDY RAFAEL MINIER LIBERATO	679087
E/2022-16915	24/3/22	FUNDACION ANDRES ESTEVEZ	ENTIDAD SIN FINES DE LUCRO CON EL OBEJTIVO DE BRINDAR AYUDA A PERSONAS DE ESCASOS RECURSOS	ANDRES NICOLAS ESTEVEZ PEÑA	679329
E/2022-9579	18/3/22	FUNDACIÓN BENÉFICA JOEDELRIH F.B.J.	ORGANIZACIÓN SIN FINES DE LUCRO, DEDICADA A LA AYUDA DE PERSONAS DE BAJOS RECURSOS.	JOSE LUIS BELTRAN	678376
E/2022-12389	4/3/22	FUNDACIÓN CAROL	SIN FINES DE LUCRO, FOMENTAR LA EDUCACIÓN TÉCNICO Y PROFESIONAL EN EL SECTOR FARMACÉUTICO, MEDIANTE LA PREPARACIÓN DE PROGRAMAS ACADÉMICOS ESPECIALIZADOS.	GRUPO CAROL, S.A.S.	678360
E/2022-14888	15/3/22	FUNDACION CASA SICOMORO	SIN FINES DE LUCRO BRINDAR ATENCIÓN HOLÍSTICA CENTRADA EN CRISTO A LOS HUÉRFANOS Y OTROS NIÑOS DESFAVORECIDOS.	ANGEL URBANO FERREIRA PEÑA	677719
E/2022-16928	24/3/22	FUNDACION CHRIS A TU LADO	ENTIDAD SIN FINES DE LUCRO, PARA AYUDAR A LOS NIÑOS DESAMPARADOS Y A LOS ENVEJECIENTES A TRAVÉS DE ROPAS, ALIMENTOS, MEDICINA, ASISTENCIA MÉDICA Y AFINES.	CHRISTOPHER DELGADO	679338
E/2022-13942	10/3/22	FUNDACIÓN DANDOLE SENTIDO A LA VIDA	CONTRIBUIR A FOMENTAR UNA CULTURA DE DUELO EN LA REPUBLICA DOMINICANA A TRAVES DE OFRECER ACOMPAÑAMIENTO APERSONAS QUE ESTAN PASANDO POR EL DIFICIL PROCESO DE DUELO.	MIRIAM PATRICIA JIMENEZ DE TRONCOSO	677886
E/2022-15737	18/3/22	FUNDACION DE ACCIÓN SOCIAL Y COMUNITARIA CRECIENDO PARA EL DESARROLLO-FASCCRED	SIN FINES DE LUCRO DEDICADA A SERVICIOS DE ASISTENCIA SOCIAL COMO SON OFRECER CURSOS, TALLERES, CHARLAS DE CRECIMIENTO PERSONAL, VALORES MORALES Y CIUDADANO.	JAE ESMIRNA FIGUEROA DE SANCHEZ, MECHY FIGUEROA MERCEDES.	678430
E/2022-14336	21/3/22	FUNDACIÓN DIVINA PROVIDENCIA DR. RONDÓN & SANDOVAL	ENTIDAD ALTRUISTA SIN FINES DE LUCRO, QUE PROMUEVE EL BIEN COMÚN A TRAVÉS DE ACCIONES FORMATIVAS, RECREATIVAS Y DE SALUD MENTAL. DIRIGIDO ESPECIALMENTE A FAMILIAS.	SUGEIRY MICHER SANDOVAL GARCÍA DE RONDON	678516
E/2022-15299	17/3/22	FUNDACIÓN DR. ANTONIO ZAGLUL ELMUDESÍ	DENOMINAR UNA FUNDACIÓN SIN FINES DE LUCRO QUE SE DEDICARA A LA DIVULGACIÓN DE LA OBRA DEL DR. ANTONIO ZAGLUL ELMUDESÍ, EN MEDICINA, SALUD MENTAL Y EN CULTURA DOMINICANA.	ALBA JOSEFINA ZAITER MEJIA DE ZAGLUL	679064
E/2022-15272	17/3/22	FUNDACIÓN EL AMOR TIENE CASA	ESTA VA DIRIGIDA AYUDAR A LOS NIÑOS Y JÓVENES, A INSTRUIRLOS POR EL BUEN CAMINO Y EDUCARLOS. SIN FINES DE LUCRO.	HUASCAR MIGUEL BAEZ VILLAMAN	678045
E/2022-16549	23/3/22	FUNDACION ENLAZANDO SONRISAS QUE SANAN	ENTIDAD SIN FINES DE LUCRO, PARA AYUDA DE LOS NIÑOS, JOVENES Y ANCIANOS A TRAVES DE ALIMENTOS, ROPAS, MEDICINA Y AFINES.	GEROLISA DEL CARMEN BATISTA SOSA DE BAUTISTA.	679031
E/2022-15486	17/3/22	FUNDACION ERICK SOSA	SERÁ UNA ORGANIZACIÓN SIN FINES DE LUCRO DESTINADA A LA ATENCIÓN TEMPRANA DE LOS NIÑOS, ADOLESCENTES Y FAMILIAS DE LA COMUNIDAD EN CONTEXTO DE POBREZA.	OLGA SOSA DE NOVAS	678192
E/2022-16989	24/3/22	FUNDACIÓN FAMILIA DE JESÚS FUNFAJE	ORGANIZACIÓN SIN FINES DE LUCRO CENTRADA EN LAS NECESIDADES DE LOS NIÑOS CON TRASTORNO DEL ESPECTRO AUTISTA PARA MEJORAR SU CALIDAD DE VIDA Y LA DE SU RED FAMILIAR Y SOCIAL.	CARMEN YOELY REYES FERNÁNDEZ	679414
E/2022-16583	23/3/22	FUNDACIÓN FERMINA Y FAMILIA	ENTIDAD SIN FINES DE LUCRO DEDICADA A PROVEER AYUDA A PERSONAS VULNERABLES, ESPECIALMENTE, A NIÑOS Y ENVEJECIENTES.	ELIDA OGANDO FORTUNA, JOSE LUIS MONTERO QUEVEDO.	679076
E/2022-16700	24/3/22	FUNDACIÓN FIDELINA ADAMES	ENTIDAD SIN FINES DE LUCRO DEDICADA AYUDA Y ASISTENCIA SOCIAL A PERSONAS ENVEJECIENTES, NIÑEZ PROTECCIÓN A LA MUJER. PROTECCIÓN A LOS DERECHOS DEL CONSUMIDOR.	FUNDACION FIDELINA ADAMES INC	679174
E/2022-8789	16/2/22	FUNDACIÓN GAUSACHS	ASOCIACIÓN SIN FINES DE LUCRO DEDICADA AL FOMENTO DE LAS ARTES EN TODOS SUS ÁMBITOS, ORIENTADA A LA FORMACIÓN Y EL DESARROLLO DE LA NIÑEZ.	FRANCISCO JOSE GAUSACHS CUELLO, LINDA GRANDIA	678247
E/2022-9964	21/3/22	FUNDACIÓN GRUPO CRECER	ASOCIACIÓN SIN FINES DE LUCRO, ENFOCADA EN LA REALIZACIÓN DE ACTIVIDADES PARA EL BIEN COMÚN CON LA FINALIDAD DE BENEFICIAR A PERSONAS VULNERABLES, ASILOS, PERSONAS DE BAJOS RECURSOS.	AFP CRECER, S.A.	678472
E/2022-15070	16/3/22	FUNDACIÓN HAPPY KIDNEY	ENTIDAD SIN FINES DE LUCRO QUE BUSCA DESARROLLAR ESTRATEGIAS SOCIALES DE SALUD ENCAMINADA A MEJORAR LA CALIDAD DE VIDA DE LOS CIUDADANOS CON CONDICIONES ALTAS DE VULNERABILIDAD.	RAMON ALCEDO FERNANDEZ ESTRELLA	677858
E/2022-16763	24/3/22	FUNDACION INTERNACIONAL JESUCRISTO ES MI ESPERANZA DE NIÑOS, NIÑAS Y ADOLESCENTES PENIEL	FUNDACIÓN SIN FINES DE LUCRO DEDICADA A DESARROLLAR PROYECTOS Y PROGRAMAS EDUCATIVOS DIRIGIDOS A NIÑOS, NIÑAS Y ADOLESCENTES DE ESCASOS RECURSOS.	YOLANDA LORA	679209
E/2022-15129	16/3/22	FUNDACIÓN KATHERINE BATISTA	PROMOCIÓN, FOMENTO Y DIFUSIÓN DE VALORES TRANSVERSALES DE IMPACTO SOCIAL, CÍVICO Y MORAL, EN COOPERACIÓN Y COORDINACIÓN CON EL SECTOR PÚBLICO Y PRIVADO.	KATHERINE MINOSKA BATISTA DE LA CRUZ	677915
E/2022-15896	21/3/22	FUNDACIÓN LA VOZ DE VILLA HERMOSA, FUNDAVIH	ASOCIACIÓN SIN FINES DE LUCROS, DEDICADA A LA FORMACIÓN, CAPACITACIÓN Y SERVICIOS COMUNITARIOS EN COORDINACIÓN CON LAS JUNTAS VECINALES Y MUNICIPALES.	BRAULIO MEJIA MORALES	678496
E/2022-14082	15/3/22	FUNDACION MINISTERIAL PECES DE CRISTAL	MINISTERIO DE DIOS ATRAVES DE UNA FUNDACIÓN SIN FINES DE LUCROS, PARA LOGRAR REPARTIR AYUDA ALIMENTICIA, DE ROPA, DE VIVIENDA, DE AMOR Y SOBRE TODO DE LA PALABRA DE DIOS.	MAYRENI ALTAGRACIA CORREA DIAZ	677726

[210] EXP.	[220] SOL. FECHA	[510] ACTIVIDAD	[730] SOLICITANTE	[111] REGISTRO	
E/2022-16222	22/3/22	FUNDACIÓN MINISTERIO DE EMERGENCIAS DIOS LLEGA A TIEMPO	SIN FINES DE LUCRO, DEDICADO AYUDAR Y RESCATAR A PERSONAS EN CRISIS, ESTADO DE EMERGENCIA, NECESIDAD ESPIRITUAL, EMOCIONAL Y ECONÓMICA	JACQUELYN DE JESUS ROSARIO DE HENRIQUEZ.	678723
E/2022-2125	14/1/22	FUNDACION POR AMOR AL PROJIMO FUNPOAPROJ	SIN FINES DE LUCRO, SERVICIOS SOCIALES QUE BUSCARAN MEJORAR LA SITUACION ECONOMICA DE LA FAMILIAS MAS EMPOBRECIDA DE LOS DISTINTOS SECTORES ECONOMICOS Y SOCIALES DEL PAIS.	FUNDACION POR AMOR AL PROJIMO FUNPOAPROJ	678333
E/2022-16325	23/3/22	FUNDACIÓN RAÍCES GALVANERAS	SIN FINES DE LUCRO, PROMOVER LA CULTURA, LA MÚSICA, EL TEATRO Y EL ARTE EN SUS DIFERENTES MANIFESTACIONES, EN LOS JOVENES, NIÑOS Y NIÑAS DEL MUNICIPIO DE GALVÁN.	FERNANDO SALVADOR NOVAS	678861
E/2022-16230	22/3/22	FUNDACION RETOÑO DE GRACIA	ASOCIACION SIN FINES DE LUCRO, DEDICADA A BRINDAR AYUDAS SOCIALES, TRABAJAR CON EL DESARROLLO DE NIÑOS Y NIÑAS, TRABAJAR CON ANCIANOS, EDUCACION, OBRAS COMUNITARIAS.	GABRIEL BRIOSO REYNOSO	678766
E/2022-16514	23/3/22	FUNDACION SALUD PREVENTIVA Y ESPERANZA FUNSPRES	ENTIDAD SIN FINES DE LUCRO DEDICADA A PROVEER ORIENTACIÓN SOBRE SALUD PREVENTIVA A LA COMUNIDAD.	GEORGINA MATEO JIMENEZ DE RAMIREZ	678998
E/2022-16806	24/3/22	FUNDACIÓN SODOCARDIO RD	EL FOMENTO DE LA INVESTIGACIÓN CARDIOVASCULAR EN REPÚBLICA DOMINICANA MEDIANTE CONCESIÓN DE BECAS A PROYECTOS DE INVESTIGACIÓN BÁSICA Y CLÍNICA EN CARDIOLOGÍA.	SOCIEDAD DOMINICANA DE CARDIOLOGÍA, INC	679241
E/2022-14826	15/3/22	FUNDACION SOMOS ESTERO HONDO	CONTRIBUIR DE MANERA EFECTIVA AL DESARROLLO SOSTENIBLE DEL DISTRITO MUNICIPAL DE ESTERO HONDO, DEL MUNICIPIO VILLA ISABELA, PROVINCIA PUERTO PLATA.	RAFAEL AMADO LAJARA EVANGELISTA	677664
E/2022-15294	18/3/22	FUNDACIÓN VECINOS UNIDOS DE LATINOAMERICA Y EL CARIBE FUNDAVECI	UNIR Y PROTEGER A TODOS LOS VECINOS Y VECINAS QUE, POR MEDIO A UN CONTRATO, ADQUIEREN, COMPRAN, ALQUILAN Y VENDEN UNA PROPIEDAD, E INMUEBLE DE LA CONSTRUCCIÓN SIN FINES DE LUCRO.	SATURNINA CARMONA ARIAS	678421
E/2022-14598	21/3/22	FUNDACIÓN VERDE FUTURO FUNVERFU	PROTECCION DEL MEDIO AMBIENTE, LOS RECURSOS NATURALES, RECUPERACION DE LAS CUENCAS HIDROGRAFICA. TRATAMIENTO Y PREVENCIÓN DE LA DROGADICION.	MIGUEL ANGEL ROSARIO	678561
E/2022-13792	10/3/22	FUNDACIÓN VOZ DE ORO	SIN FINES DE LUCRO, DESTINADA A PRESTAR SERVICIOS HUMANITARIOS A TRABAJADORES Y EXTRABAJADORES DE LA COMUNICACIÓN, QUE SE ENCUENTREN EN ESTADO DE VULNERABILIDAD.	JHON KELLY HERNANDEZ BERROA, RUTH ESTHER SORIANO MERCEDES	677898
E/2022-1394	23/3/22	FUNDATION HOUSE OF REFUGE FOR THE LORD'S CHILDREN F.H.R.L.C	ENTIDAD SIN FINES DE LUCRO DEDICADA AL CUIDO DE NIÑOS Y ADOLESCENTES, AYUDA SOCIAL Y ESPIRITUAL.	ROMELIO JIMENEZ CABRERA, CHARLINE ARBOITE.	678970
E/2022-15943	21/3/22	FÚTBOL BASE INTERNACIONAL ESCUELA DE TECNIFICACIÓN ACADEMIA - F.B.I.E.T.A.	BRINDAR UN SERVICIO PARA LAS GESTIONES FUTBOLISTICAS, CAPACITAR JUGADORES, REPRESENTACIÓN DE JUGADORES, BUSQUEDA DE CLUBES PARA JUGADORES.	EMMANUEL ALEXANDRE, JEAN ROMEL ANEAS.	678775
E/2022-15011	22/3/22	G&X FARMACEUTICA	IMPORTACIÓN Y DISTRIBUCIÓN DE MEDICAMENTOS, PRODUCTOS SANITARIOS, OSTEOSÍNTESIS, COSMÉTICOS, PRODUCTOS DE HIGIENE PERSONAL Y DEL HOGAR, DISPOSITIVOS MÉDICOS.	JUAN CARLOS MOYA RODRIGUEZ	678837
E/2022-13971	23/3/22	G2EL	OFRECER SERVICIOS DE DISEÑO, PRESUPUESTO, SUPERVISIÓN, ASESORÍA, INSTALACIÓN, PROYECTOS MANTENIMIENTO, ALQUILER DE EQUIPOS.	KEVIN ALBERTO LIRIANO DE OLEO, MIGUEL HENRIQUE ESTEVEZ SANTANA.	679094
E/2022-15602	18/3/22	GACEGA GROUPS	COMPRA, VENTA Y CONSTRUCCIÓN DE INMUEBLES.	CELSO RENE GARCIA GOMEZ	678289
E/2022-14644	15/3/22	GADUS MORHUA AGROPECUARIO INDUSTRIAL	COMERCIALIZACIÓN E INDUSTRIALIZACIÓN DE PRODUCTOS AGRÍCOLAS Y CÁRNICOS. LOS CUALES COMPRARA, LUEGO LOS INDUSTRIALIZARA Y TRASFORMAR PARA LUEGO COMERCIALIZAR.	RAMONA LUZ ESTHER HERNANDEZ TAPIA, JOSE ALBERTO SÁNCHEZ VÁSQUEZ	677849
E/2022-16464	23/3/22	GAEXCHANGE	COMPRA Y VENTA DE DIVISAS, GESTIÓN DE FONDO DE INVERSIÓN, ACADEMIA DE INVERSIONES EN EL MERCADO DE DIVISAS, ASESORÍA FINANCIERA.	GENAURIS RAMIREZ DIPRE	678968
E/2022-13669	16/3/22	GAIA ROOM	VENTA Y CONFECCIÓN DE ROPA, CALZADOS, CARTERAS, ACCESORIOS.	GABRIELA ALEJANDRA ATTIAS TOSTA	677979
E/2022-15349	17/3/22	GAME STORE 054	VENTA DE VIDEOJUEGOS.	MIGUEL ANGEL MARRERO FERREIRA	678097
E/2022-11659	16/3/22	GAMSA FOODS GFOODS	PRODUCCIÓN Y VENTA DE COMIDAS COREANAS EN RESTAURANTE, VENTA DE COMIDAS PRE EMPACADAS, IMPORTACIÓN Y VENTA DE COMIDAS COREANAS.	GENE HO LEE	678000
E/2022-14419	23/3/22	GANIMEDE ROSADO FASHION	DISEÑO, CONFECCIÓN, VENTA, EXPORTACIÓN E IMPORTACIÓN DE ROPA NUEVA Y VENTA DE ROPA DE PACA AL POR MAYOR Y DETALLE.	GANIMEDE PEDRO ROSADO POLANCO	679010
E/2022-15176	16/3/22	GARAJE LARISSA	RENTA DE ESPACIOS DE PARQUEOS POR TIEMPO DETERMINADO.	CARY COFRESE MEJÍA	677956
E/2022-14817	21/3/22	GARCIA DECO MUEBLES GJ	VENTA DE MUEBLES Y ELECTRODOMESTICOS, AMBIENTACION DE ESPACIOS FISICOS, DISEÑO DE INTERIORES, EMBELLECIMIENTO Y EQUIPAMIENTO Y TAPICERIA EN GENERAL.	ROBERT ALEXANDER GARCIA JIMENEZ	678465
E/2022-14186	15/3/22	GARDEN HILL	COMPRA, VENTA, ARRENDAMIENTO, CONSTRUCCIÓN Y PROMOCIÓN DE TODA CLASE DE INMUEBLES, FINCAS, SOLARES, EDIFICIOS, PISOS, LOCALES, GARAJES, NAVES INDUSTRIALES.	ALVARO MELCHOR MENDOZA ZABALA	677693
E/2022-9908	17/3/22	GARDENIER DEL CARIBE	SERVICIOS DE JARDINERÍA, COMPRA Y VENTA DE PLANTAS.	MABEL INMACULADA MONEGRO DE FERRER, TANIA ALEJANDRINA MONEGRO ALBERTO.	678032
E/2022-14940	18/3/22	GARES	SE VENDEN PRODUCTOS ALIMENTICIOS, BEBIDAS, SE REALIZAN PAGOS DE MULTIPLES SERVICIOS, BANCA DE LOTERIA, VENTA DE SEGUROS DE VEHICULOS, DEPOSITOS Y RETIROS BANCARIOS.	GREGORIO GARRIDO REYES	678391
E/2022-15472	17/3/22	GARLOP EDUCATION WORLD	SERVICIOS DE MEDICINA GENERAL ESPECIALIZADA (ORIENTACIÓN, PSICOLOGÍA, NUTRICIÓN) EDUCACIÓN (EDUCACIÓN DEPORTIVA), TERAPIA FAMILIAR, TERAPIA SEXUAL.	ARELIS GARCÍA LÓPEZ, RICHARD OCTAVIO NÚÑEZ GARCÍA, CAMILA RICHELL NUÑEZ GARCIA, JOSEFINA GARCIA PAREDES.	678211
E/2022-16266	22/3/22	GAUMI GROUP	IMPORTACIÓN, COMPRA Y VENTA DE VEHÍCULOS DE MOTOR TANTO LIVIANOS COMO PESADOS Y MOTOCICLETAS; COMERCIALIZACIÓN DE REPUESTOS Y ACCESORIOS PARA VEHÍCULOS.	MANUEL FRANCISCO ELEAZAR MINIÑO BREA	678800
E/2022-12367	17/3/22	GAVEMED	IMPORTACIÓN, VENTA, DISTRIBUCION, REPARACIÓN, MANTENIMIENTO DE EQUIPOS DE REACTIVOS DE LABORATORIOS CLÍNICOS, VENTAS DE MEDICAMENTOS Y MATERIAL GASTABLES DEL ÁREA DE LA SALUD.	ROLANDO VEGA GARABITO	678236
E/2022-16861	24/3/22	GCA INFINITY TRAVEL'S	ORGANIZACIÓN DE EXCURSIONES, CAMPAMENTOS, VENTAS DE BOLETOS AÉREOS, VENTA PAQUETES DE HOTELES NACIONALES E INTERNACIONALES, CRUCEROS Y AFINES.	JOSEFINA CANDELARIO VARGAS, QUENSÍ JOSUE GALLARDO ALONZO.	679275
E/2022-16762	24/3/22	GDROR	SERVICIOS DE BARES Y CAFETERÍA.	GIDELFY RONDON ROSARIO	679207
E/2022-3614	24/3/22	GENERACIÓN JUVENIL DE CAMBIO GJC	ASOCIACIÓN SIN FINES DE LUCRO, DIRIGIDA A IMPULSAR EL DESARROLLO SOCIO-ECONÓMICO DE LOS JOVENES DOMINICANOS, EMPODERAR Y FORTALECER EL LIDERAZGO JUVENIL.	PEDRO CARRASCO	679273
E/2022-9855	22/3/22	GÉNESIS ABREU BEAUTY SALON HAIR & NAILS	SERVICIOS DE CUIDADO DEL CABELLOS, MASAJES DE RELAJACIÓN, TRATAMIENTOS PARA LA UÑAS, SPA Y TODO LO RELACIONADO CON LA BELLEZA DEL PELO Y EL CUERPO.	GENESIS DE LOS SANTOS ABREU	678700
E/2019-40007	2/10/19	GEO GRILL DEL CARIBE	SERVICIOS DE INGENIERÍA, CONSTRUCCIÓN, ALQUILER DE EQUIPOS DE CONSTRUCCIÓN.	GEO GRILL DEL CARIBE	678342
E/2022-14883	15/3/22	GEOJURIMENSURA Y TASACIONES	SERVICIOS DE TASACIONES, DESLINDE, Y SUBDIVISIONES.	WIL GERALDO MONTAÑO	677710
E/2022-13871	10/3/22	GEOMENSURA SAN LAZARO	SERVICIOS DE AGRIMENSURA EN GENERAL, DISEÑO, PLANIFICACION Y CONSTRUCCION DE OBRAS CIVILES.	MELVIN JOSÉ SURIEL DÍAZ	677743
E/2022-15526	24/3/22	GEOS SUPLIDORES	COMPRAS, VENTAS, EXPORTACION E IMPORTACION Y DISTRIBUCIÓN DE PRODUCTOS ALIMENTICIOS, BEBIDAS, PRODUCTOS AGRÍCOLAS, FRUTAS, LEGUMBRES, CEREALES, ANIMALES VIVOS Y MATADOS.	ORLANDO ANTONIO GOMEZ ESPINAL	679376
E/2022-16283	22/3/22	GEOTIERRA BEATO & ASOCIADOS	LEVANTAMIENTOS TOPOGRAFICOS Y CONFESIONES DE PLANOS EN TODAS SUS DIMENSIONES	BEATO GERALDO JIMENEZ VIZCAINO	678828
E/2022-16504	23/3/22	GERINARDO SUERO EMBUSTIDOS	VENTA DE EMBUSTIDOS EN GENERAL	GERINARDO SUERO BAEZ	679021
E/2020-26927	15/3/22	GERMO MODA	VENTA DE ROPA, ZAPATOS, CARTERAS, LENCERÍA, ARTÍCULOS PARA EL HOGAR.	DARIANA GERMOSEN MATOS	677763
E/2022-14666	16/3/22	GESPROCOND	ADMINISTRACION DE EDIFICIOS, PLAZAS, CENTROS COMERCIALES, CLÍNICAS Y NAVES INDUSTRIALES, MANTENIMIENTO DE INFRAESTRUCTURA, REMODELACIONES.	HECTOR FRANCISCO BORJAS	677988
E/2022-14921	15/3/22	GIANT ALUMINIUM	FABRICACIÓN DE ALUMINIO.	XIAOMEI LUO	677755
E/2022-15971	21/3/22	GINA C STORE	VENTA Y COMERCIALIZACIÓN AL POR MAYOR Y DETALLE DE PRENDAS DE VESTIR Y ACCESORIOS PARA DAMAS, CABALLEROS Y NIÑOS.	ANA MERCEDES HENRIQUEZ DE LAGARES	678536
E/2022-16881	24/3/22	GIOR NATURAL MEDICAL CENTER	COMPRA Y VENTA DE EQUIPOS MÉDICOS, APARATOLOGÍA ESTÉTICA, PRODUCTOS DERMO-ESTÉTICOS Y NATURALES, ASI COMO IMPORTACIÓN Y EXPORTACIÓN DE LOS MISMOS.	SUJAILY VISALDEN MARCANO	679300
E/2022-13914	23/3/22	GLAM DENTAL CLINIC K&K	SERVICIOS ODONTOLÓGICOS, EDUCACION, CURSOS, DIPLOMADOS, DIAGNOSTICOY PREVENCIÓN EN ODONTOLOGIA, ORTODONCIA, TRATAMIENTOS DE ORTODONCIA, BLOQUE, COLOCACION, PROTESIS, CARIES, Y ARMONIZACION OROFACIAL.	KARLIS JEANNETT GARCÍA YEPEZ, KARELIS JOSEFINA GARCÍA YEPEZ	679122
E/2022-13335	17/3/22	GLOBAL INVESMENT GROUP G.I.G.	INVERSIONES INMOBILIARIAS; DESARROLLO, CONSTRUCCIÓN, EJECUCIÓN, COMERCIALIZACIÓN, ASESORÍA Y FINANCIAMIENTO DE PROYECTOS E INVERSIONES EN EL ÁREA DE BIENES RAÍCES.	STEVEN RAFAEL DOMINICI HERRERA	678202
E/2022-14455	16/3/22	GLOBALNET ADVANCE COMUNICACION GNACOM	SERVICIOS DE MARKETING Y PUBLICIDAD DIGITAL CALL CENTER.	JUNIOR YVES COLIN	677921
E/2022-14866	15/3/22	GLORIA WORLD MISSION REPÚBLICA DOMINICANA	PREDICAR EL EVANGELIO DE JESUCRISTO POR MEDIO DE CULTOS, LEVANTAR IGLESIAS SOBRE TODO EL TERRITORIO NACIONAL, COLABORAR CON LOS VALORES ÉTICOS Y MORALES DE LA FAMILIA Y LA SOCIEDAD, A LA VEZ REALIZAR ACTIVIDADES SIN FINES DE LUCRO EN LA REPÚBLICA DOMINICANA.	HUMBERTO ANTONIO REINOSO RODRIGUEZ, CAROLINA CABRAL VALDEZ	677697
E/2022-11777	17/3/22	GM COQUETA FASHION	VENTA DE ROPA, ACCESORIO.	GILBERTO GARCIA CANELA	678160
E/2022-14958	16/3/22	GOLDEN GLOBAL INVESTMENT	COMPRA, VENTA Y ALQUILER DE BIENES INMUEBLES.	CÁCERES TORRES, S.R.L.	677774
E/2022-12778	15/3/22	GOMAS Y LUBRICANTES ROUSSETTE	VENTAS DE GOMAS NUEVAS, USADAS Y LUBRICANTES EN GENERAL.	LUIS ALBERTO ROUSSETTE CENA	677668
E/2022-15509	17/3/22	GPA PRODUCE	SE DEDICARÁ Y TENDRÁ COMO OBJETO PRINCIPAL SERVICIOS DE IMPORTACIONES Y EXPORTACIONES, PRODUCCIÓN Y COMERCIALIZACIÓN DE FRUTAS Y VEGETALES.	JULIO JOSE GENAO PEREZ	678227
E/2022-16446	23/3/22	GRAFITEKA	SERVICIOS DE TODO TIPO DE IMPRESIONES, COMPRA Y VENTA DE TODOS TIPOS DE MATERIALES GRAFICOS.	GRAFITEKA, S.R.L.	678902
E/2022-15543	18/3/22	GRAN DELICIAS GOURMET A TUS MANOS	VENTAS DE COMIDAS COCINADAS Y CRUDAS, COMPRA Y VENTA DE PRODUCTOS AGRICOLAS Y COMPRA Y VENTA DE TODO TIPO DE PRODUCTOS COMESTIBLES.	MIGUEL EDUARDO RODRIGUEZ FEBLES	678272
E/2022-15202	16/3/22	GRANJA AVICOLA DONCO	CRIANZA DE AVES PARA LA PRODUCCIÓN DE HUEVOS Y CARNE.	JULIO CESAR ESPINAL RODRIGUEZ	677983

[210] EXP.	[220] SOL. FECHA	[561] NOMBRE COMERCIAL	[510] ACTIVIDAD	[730] SOLICITANTE	[111] REGISTRO
E/2022-16927	24/3/22	GRAVITY PODCAST MARKETING AGENCY	SERVICIOS DE AGENCIA DE CREACION, PRODUCCION Y DISTRIBUCION DE CONTENIDOS DE AUDIO Y VIDEO PARA PLATAFORMAS DIGITALES Y CONVENCIONALES.	KATIA DEL ROCIO DUVERGE SALAZAR	679343
E/2022-12686	21/3/22	GRECIA PIZZA 011	ELABORACIÓN, VENTA Y DISTRIBUCIÓN DE PIZZAS, ASÍ COMO CUALESQUIERA OTROS PRODUCTOS COMESTIBLES.	FRANKLIN RAFAEL DEL VILLAR GLAS	678612
E/2022-15880	21/3/22	GREEN LAVA STORE	COMERCIALIZACIÓN DE EQUIPOS Y ELECTRÓNICOS, SOPORTE TÉCNICO DE SERVICIOS ELECTRÓNICOS, TALLER DE SERVICIOS ELECTRÓNICOS, DISTRIBUCIÓN DE EQUIPOS ELECTRÓNICOS.	RILKE TOMAS CASTRO ACOSTA	678508
E/2022-14932	15/3/22	GREEN PALM PARK	NOMBRE PARA IDENTIFICAR LA PLAZA COMERCIAL.	GRUPO MILOMAR, S.R.L., MARCELLE MARIE MARTINEZ BONETTI.	677924
E/2022-14956	16/3/22	GREEN PALM SUITES	PROYECTO HABITACIONAL.	GRUPO MILOMAR, SRL, MARCELLE MARIE MARTINEZ BONETTI.	677770
E/2022-11113	18/3/22	GREENS SPOT	SALAD BAR CAFETERIA Y RESTAURANT, VENTAS DE TODO TIPO DE JUGOS Y BEBIDAS Y ALMUERZO SALUDABLE.	MARLIN SANTOS SILVERIO	678246
E/2022-15956	21/3/22	GREGORY DEPORTES	COMERCIALIZACIÓN Y VENTAS DE UTILES DEPORTIVOS.	GREGORY DEPORTES SRL	678769
E/2022-16365	23/3/22	GRUBLACK RICE AGUERO E-109	ADMINISTRACION DE APARTAMENTOS, VIVIENDAS, EDIFICIOS, FINCAS, VENTAS, ALQUILER DE BIENES RAICES.	JUAN IVAN BLANCO AGUERO	678907
E/2022-16636	23/3/22	GRUPO EMBRA, GRUPO DOMINICANO ODONTOLOGICO EGRESADO DE BRASIL	AGRUPAR ODONTÓLOGOS QUE SE GRADUARON EN BRASIL PARA REALIZAR CHARLAS Y CONFERENCIA CON EL FIN DE MANTENER UNA RELACIÓN EDUCATIVA SIN FINES DE LUCROS.	ERICK JOSE NUÑEZ UBIERA	679344
E/2022-10786	17/3/22	GRUPO CORLEONES	SERVICIOS LEGALES Y FINANCIEROS, COBROS COMPULSIVOS, VENTA DE EQUIPOS Y SERVICIOS PARA HOTELES, RESTAURANTES, MATERIALES Y SERVICIOS DE CONSTRUCCION.	ANGEL LEONIDAS MARTINEZ RODRIGUEZ	678225
E/2022-13943	15/3/22	GRUPO DE DUELO MIXTO RD GDM	SIN FINES DE LUCRO DEDICADO A, ACOMPAÑAR PERSONAS QUE ESTÁN PASANDO POR EL DIFÍCIL PROCESO DE DUELO, CON EL FIN DE QUE LOGREN UNA REINTEGRACIÓN SANA A LA VIDA.	MIRIAM PATRICIA JIMENEZ HERNANDEZ	677753
E/2022-16727	24/3/22	GRUPO DINOI	VENTA DE PRODUCTOS PARA LA CONSTRUCCION BASADOS EN CARBONATO DE CALCIO, TALES COMO ESTUCO, MORTERO, DERRETIDO Y ADHESIVOS.	MARIA TRINIDAD HURTADO EGEA	679191
E/2022-14969	16/3/22	GRUPO EXFOR-2	SERVICIOS DE COMERCIALIZACIÓN, GESTIÓN, PRODUCCIÓN, ELABORACIÓN, ALMACENAMIENTO, DISTRIBUCIÓN, PROMOCIÓN, COMPRA, VENTA, IMPORTACIÓN, EXPORTACIÓN DE: PRODUCTOS DE CONSUMO MASIVO.	FRANCISCO ALEJANDRO LEBREAU ACEVEDO	677779
E/2022-13761	17/3/22	GRUPO FINANZA GRUFI	SERVICIOS DE PRÉSTAMOS PERSONALES Y COMERCIALES, MOBILIARIOS E INMOBILIARIOS, FINANCIAMIENTO DE VEHÍCULOS, INVERSIONES Y ASESORÍA.	DAYLIN MENDEZ RODRIGUEZ DE CRUZ	678124
E/2022-15255	17/3/22	GRUPO INFORMATIVO NLVD	PRODUCCIÓN DE PROGRAMAS INFORMATIVOS, EDICIÓN, CREACIÓN Y MANEJO DE PERIÓDICOS DIGITALES, PRODUCCIÓN DE PROGRAMAS DE RADIO Y TELEVISIÓN Y ASESORÍA DE TODO TIPO DE COMUNICACIÓN.	GUILLERMO EDUARDO SANCHEZ PUENTE	678126
E/2022-16196	23/3/22	GRUPO INMOBILIARIO CASTRO CEBALLO	VENTAS DE INMUEBLE, ALQUILER DE INMUEBLE, PRESTAMOS HIPOTECARIO, ADMINISTRACIÓN DE CONDOMINIOS, CONSTRUCCIONES DE OBRAS CIVILES, ASESORÍA ARQUITECTÓNICA.	LUIS OMAR GRULLON PAULINO	678931
E/2022-16298	22/3/22	GRUPO INMOBILIARIO ROJO GIR	ALQUILER, VENTA, ADMINISTRACION COMPRA DE PROPIEDADES, BIENES RAICES, GESTIONES Y ASESORIAS INMOBILIARIAS.	CELIA ROSALIA DE LA ALT. DE LA CRUZ LIZARDO.	678838
E/2022-15271	24/3/22	GRUPO INMOTECHEO EONS	BRINDAR SERVICIOS INMOBILIARIOS E INVERSIONES, ASESORIA EMPRESARIAL, NEGOCIOS DIVERSOS, PRESTAMOS HIPOTECARIOS, VENTA DE MATERIALES DE CONSTRUCCION Y FERRETEROS.	DAHIANA PERAL TEJEDA	679176
E/2022-15759	24/3/22	GRUPO JOHANGEL JT	COMPRA Y VENTA DE VEHICULOS, SERVICIOS DE TALLER PINTURA Y DESABOLLADURA	JOHANGEL TAVAREZ ESTRELLA	679400
E/2022-15441	17/3/22	GRUPO KOMATSU	IMPORTACIÓN, MANUFACTURA Y VENTA DE TODO TIPO DE EQUIPOS Y MATERIALES ELÉCTRICOS, SERVICIOS DE ASESORÍAS DE PROYECTOS ELÉCTRICOS.	GRUPO DE INGENIEROS KOMATSU, S.R.L.	678163
E/2022-16812	24/3/22	GRUPO KOMER	DEDICADA A LA ADMINISTRACION DE RESTAURANTES, EXPORTACIONES E IMPORTACIONES DE PRODUCTOS ALIMENTICIOS Y BEBIDAS EN GENERAL	FRANKLIN ELIAS MARTE RIVERA, OMAR BOLIVAR MARTE RIVERA.	679247
E/2022-14642	15/3/22	GRUPO LARSON	COMERCIALIZACIÓN, FABRICACIÓN, DISTRIBUCIÓN, REPRESENTACIÓN, COMPRA, VENTA, IMPORTACIÓN O EXPORTACIÓN DE PROVISIONES ALIMENTICIAS; MEDICAMENTOS.	JOAN MANUEL SENRA OSSER	677795
E/2022-802	18/3/22	GRUPO LAVORO	COMPAÑÍA DE LIMPIEZA GENERAL PARA HOGARES, EMPRESAS, PLAZAS, ADMINISTRACIÓN DE CONDOMINIOS, ARREGLOS DE PLOMERÍA, ELECTRICIDAD, AIRES ACONDICIONADOS.	ADI RAQUEL VENTURA GARCIA	678451
E/2021-51399	17/3/22	GRUPO LIAS	TENENCIA, COMERCIALIZACIÓN, ADMINISTRACIÓN, VENTA DE BIENES INMUEBLES Y LA ADMINISTRACIÓN DE EMPRESAS CON POTENCIAL DE EXPLOTACIÓN EN LA INDUSTRIA TURÍSTICA DEL PAÍS.	GRUPO LIAS, S.R.L.	678960
E/2022-16136	22/3/22	GRUPO LIRO PHOTOGRAPHY YJJ	SERVICIOS FOTOGRAFICOS, SUBLIMACION, SELIGRAFIA, DISEÑOS EN GENERAL, SERVICIOS PUBLICITARIOS, ADEMAS COMPRA Y VENTA DE ARTICULOS PARA FESTEJOS Y EVENTOS.	YOLANDA HIDALGO RODRIGUEZ	678704
E/2022-14889	15/3/22	GRUPO MELENCIANO ALMONTE, ARQUITECTURA Y CONSTRUCCION	SERVICIOS DE DISEÑO ARQUITECTONICO, CONSTRUCCION DE EDIFICACIONES, MEJORAS DE INSTALACIONES, TERMINACION DE EDIFICIOS Y OBRAS DE INGENIERIA EN GENERAL.	RAFAEL ANTONIO MELENCIANO BENITEZ, MARIA ALEJANDRA ALMONTE ABAD.	677732
E/2022-15847	21/3/22	GRUPO MELLA MILLER	SERVICIOS Y COMERCIO TURÍSTICO E INMOBILIARIO E INVERSIONES VARIAS.	LUIS ANDRES MELLA MILLER	678499
E/2022-15736	18/3/22	GRUPO NOKEM	SERVICIOS DE SALÓN DE BELLEZA; ELABORACION Y VENTA DE PRODUCTOS DE BELLEZA; CAPACITACION DE BELLEZA.	ENOELIA ORTEGA QUEZADA	678417
E/2022-16351	23/3/22	GRUPO PUROGAS	ESTABLECER, GESTIONAR E IMPLEMENTAR EN GENERAL LOS NEGOCIOS DE TRANSPORTE DE COMBUSTIBLES Y VENTA DE COMBUSTIBLES EN ESTACIONES EN GENERAL.	FERNANDO ANTONIO OSORIO MARTINEZ, MIGUEL ULISES PEREZ TEJERA.	679452
E/2022-15040	16/3/22	GRUPO RONAGAMI	IMPARTIR CURSOS Y TALLERES, ASESORIA, EN EL ÁREA DE LA HOTELERA Y TURISMO. SERVICIOS DE INGENIERA, ARQUITECTURA, CONSTRUCTORA, INMOBILIARIA, MANTENIMIENTO, REMOZAMIENTO Y DECORACIONES DE INMUEBLES.	ERNESTO ALVAREZ ROSALES, FRANK EDUARDO TORRES MIRELES	677833
E/2022-15314	23/3/22	GRUPO SD CARICAM	VENTA DE ALIMENTOS, SNACKS, BEBIDAS, PRODUCTOS PARA EL CUIDADO PERSONAL, PRODUCTOS PARA LIMPIEZA, SOUVENIRS, PRODUCTOS DE ARTESANIA, ARTICULOS PERSONALIZADOS.	ELVIN AMADEO PERALTA ANICO	679086
E/2022-15056	18/3/22	GRUPO SE DOMINICANA	SERVICIO DE DOTACION DE PERSONAL.	JOHANNY ESPERANZA PEÑA	678385
E/2022-14706	16/3/22	GRUPO SOLVIT	SERVICIOS DE CONSULTARÍA, ASESORIA Y CAPACITACIÓN EN EL ÁREA FINANCIERA, DE GESTIÓN, MARKETING, LEGAL, VOCERÍA, INTERMEDIACIÓN ESTRATÉGICA, MANEJO DE CRISIS DE IMAGEN CORPORATIVA.	BIANCA ESTEFANIA ANGUSTIA BAEZ	677786
E/2022-16387	23/3/22	GRUPO TRIPLE MAR	CENTRO LOGÍSTICO, ALMACENAJE, ADMINISTRACIÓN DE INVENTARIOS, CLASIFICACIÓN, CONSOLIDACIÓN, DESCONSOLIDACIÓN, DISTRIBUCIÓN DE CARGAS, EMPAQUE, REEMPAQUE.	PEDRO JORGE HERNANDEZ ALMANZAR	678929
E/2022-7859	23/3/22	GRUPO WH PRESTAMOS	SERVICIO DE CRÉDITO COMERCIALES Y PERSONALES.	WANDY ALEXANDER HERNANDEZ RUIZ	678883
E/2022-16502	25/3/22	GSOL INDUSTRIAL	IMPORTACIÓN, COMPRA Y VENTA DE MATERIALES ELECTROMECÁNICOS TALES COMO: MOTORES ELÉCTRICOS, VARIADORES DE VELOCIDAD, SENSORES DE PRESIÓN, TEMPERATURA Y NIVEL.	MIGUEL ANTONIO SOLARES PERALTA, ROT FRANCIS GONZALEZ RONDON	679439
E/2022-8147	16/3/22	GUARDERÍA HOGAR CRECIENDO CON AMOR J & J	SERVICIOS DE CUIDADO INFANTIL.	JOHANNY ALTAGRACIA SANTOS ABREU	677843
E/2022-14297	14/3/22	GUAYOYO COMUNICACIONES	SERVICIOS DE ASESORIA COMUNICACIONAL.	WALESKA FAVIOLA TORRES DIAZ	678155
E/2022-16776	24/3/22	GUSTAVO TRAVEL TOUR	SERVICIOS DE EXCURSIONES EN DIFERENTES LUGARES DEL PAÍS.	CRISTIAN FERMIN NUNEZ	679214
E/2022-16640	24/3/22	GYM EVOLUTION JJ	GIMNASIO PRIVADO, SERVICIOS DE GYM, ENTRENAMIENTOS PERSONALIZADOS.	JOSE ALEJANDRO BURGOS QUEZADA	679418
E/2022-15017	18/3/22	HA AUTOACCESORIOS	SERVICIOS DE TAPICERIA AUTOMOTRIZ Y VENTA DE ACCESORIOS DE VEHICULOS.	HAIRO GABRIEL ENCARNACION RAMIREZ	678251
E/2022-15576	18/3/22	HABITAT BLOQUE ESPERANZA	ORGANIZACIÓN SIN FINES DE LUCRO, DESTINADA A APOYAR LOS MIEMBROS MENORES Y ADULTOS DE LAS FAMILIAS DE LOS SECTORES MÁS DESPOSEÍDOS DE REPÚBLICA DOMINICANA.	BOLÍVAR RAFAEL SOTO CORSO	678275
E/2022-15962	21/3/22	HABLAN LOS INGENIEROS	ESPACIO COMUNICATIVO A TRAVÉS DE LOS MEDIOS DIGITALES, QUE SERVIRÁ DE MEDIO DE COMUNICACIÓN PARA REALIZAR LLUVIAS DE IDEAS SOBRE LOS TEMAS QUE TENGAN QUE VER CON LA INGENIERIAS.	KENNDRICK JOSE PEGUERO RIVERA	678658
E/2022-16087	21/3/22	HABLAN LOS MAESTROS HMTV	PROGRAMA TELEVISIVO.	MIGUEL ARSENIO LORA DE LA ROSA	678659
E/2022-16577	23/3/22	HACIENDA EJERCITO DE DIOS	PRODUCCIÓN Y COMERCIALIZACIÓN DE MANGOS, AGUACATES, TOMATES, AJÍES Y OTROS VEGETALES Y VÍVERES, ASÍ COMO LA CRIANZA, PARA COMERCIALIZACIÓN DE GANADO PORCINO.	JOSEFINA PAULINO BRITO	679070
E/2022-16277	22/3/22	HACIENDA KAROLINA	ALQUILER DE HACIENDA Y ACTIVIDADES RECREATIVAS	JENNIFFER JISSEL UREÑA SANTANA	678823
E/2022-13372	24/3/22	HACIENDA LOS NENETES	COMPRA, VENTA Y CRIADERO DE AVES Y ANIMALES.	JUAN MANUEL MONI MARTINEZ	679286
E/2022-5741	17/3/22	HACIENDA VACACIONAL BELLA ONIX	SERVICIO PARA LA RECREACION FAMILIAR, ACTIVIDADES RELIGIOSAS Y SOCIALES.	MIDA DILENIA BELTRE PEREZ	678228
E/2022-17089	25/3/22	HADO DISTRIBUTION	EXPORTACIÓN, IMPORTACIÓN, VENTAS Y COMERCIALIZACIÓN AL POR MAYOR Y DETALLE DE MATERIALES DE CONSTRUCCIÓN, EFECTOS DE FERRETERÍA.	ODIN MAU	679505
E/2022-14511	16/3/22	HAICA AUTOMATIZACIONES	SERVICIOS DE ELECTRICIDAD INDUSTRIAL, AUTOMATIZACIÓN Y CONTROL DE PROCESOS MECÁNICA INDUSTRIAL, INSTALACIÓN Y MANTENIMIENTO INDUSTRIAL.	HAKIN ISAAC ACEVEDO PIMENTEL	677863
E/2022-15827	24/3/22	HAINA FUNDACIÓN SOFTBALL CMP	FUNDACIÓN SIN FINES DE LUCRO CON EL OBJETIVO RECAUDAR FONDOS PARA DONAR A INSTITUCIONES DEPORTIVAS Y NIÑOS DE ESCASOS RECURSOS, INTERCAMBIOS DEPORTIVOS CULTURALES.	CLAUDIO MIGUEL PEÑA VALOIS	679282
E/2022-17038	25/3/22	HAROLD & AGUERO E-116	ADMINISTRACION, COMPRA Y VENTAS DE APARTAMENTOS, VIVIENDAS, EDIFICIOS, ALQUILER, Y BIENES RAICES EN GENERAL.	JUAN IVAN BLANCO AGUERO	679512
E/2022-15667	21/3/22	HARRISON ABOGADOS	ASUNTOS JURÍDICOS, ASÍ COMO CUALQUIER OTRA ACTIVIDAD QUE TENGA CONEXIDAD CON ESTE OBJETO.	HARRISON SALVADOR FELIZ ESPINOSA	678663
E/2022-12802	25/3/22	HARY'S FERRECENTRO	COMERCIALIZACION Y VENTA DE ARTICULOS FERRETEROS Y MATERIALES PARA LA CONSTRUCCION.	HARY HIRALDO GUTIERREZ	679448
E/2022-15130	16/3/22	HAUTESITE	VENTA, IMPORTACION E EXPORTACION, COMERCIALIZACION DE ARTÍCULOS FERRETEROS, ELECTRODOMÉSTICOS,, EQUIPOS MOBILIARIOS DE OFICINA Y DEL HOGAR.	LAURA CELESTE ALVAREZ SANCHEZ	677919
E/2022-16285	22/3/22	HAYFORD GROUP	VENTA, ALQUILER Y CONSTRUCCIÓN DE BIENES INMUEBLES.	LUIS FERNANDO JULIÁN CHALAS	678826
E/2022-15152	18/3/22	HECTOR M. CAPELLAN CAR SOLUTION	IMPORTACION, EXPORTACION Y VENTA DE VEHICULOS NUEVOS Y USADOS; FINANCIAMIENTOS Y GARANTIAS DE VEHICULOS; MECANICA, DESABOLLADURA Y PINTURA AUTOMOTRIZ.	HECTOR MANUEL CAPELLAN TAVERAS	678250

[210] EXP.	[220] SOL. FECHA	[510] ACTIVIDAD	[730] SOLICITANTE	[111] REGISTRO	
E/2022-13495	16/3/22	HEIDA REAL ESTATE GROUP	VENTAS, ALQUILERES Y ADMINISTRACIÓN DE PROPIEDADES.	MARIA MARGARITA ACOSTA CORTORREAL, HENRY CARMONA REYES.	678148
E/2022-16945	24/3/22	HELADOS SUPREMOS	FABRICACIÓN DE HELADOS.	HELADOS UVIS	679363
E/2022-14215	11/3/22	HELIOS GROUP DOMINICANA	GESTION DE PROYECTOS, OBRAS, ESTUDIOS Y SERVICIOS DE AGUA	GROUPE HELIOS GESTION CONSTRUCTION INTERNATIONALE INC.	678021
E/2022-12840	7/3/22	HEMICELL MACORIX	COMPRA, VENTA, EXPORTACIÓN Y IMPORTACIÓN DE EQUIPOS ELECTRÓNICOS Y ACCESORIOS.	HENRY LEONEL BASTARDO CARMONA	679072
E/2022-12003	21/3/22	HERMANAS CARRION MAKEUP & BEAUTY	SERVICIOS DE MAQUILLAJE PROFESIONAL, CURSOS DE MAQUILLAJE, ASESORIA DE IMAGEN, PEINADOS, VENTA DE PRODUCTOS PARA EL CUIDADO PERSONAL Y SERVICIOS DEL CUIDADO Y MANTENIMIENTO DE LA BELLEZA.	YAFREISY ALEJANDRA CARRION CADETE	678579
E/2022-16183	22/3/22	HERMAT SUPPLIER	VENTA Y DISTRIBUCIÓN DE ALIMENTOS Y BEBIDAS.	DAYRON RAFAEL HERNANDEZ MATEO	678738
E/2022-15268	17/3/22	HERNGAR SOLUCIONES & TERMINADOS	VENTA DE MATERIALES PARA CONSTRUCCIÓN, VENTA DE PUERTAS Y VENTANAS, VENTA DE ALUZINC, VENTA DE MUEBLES PARA EL HOGAR, CONSTRUCCIÓN DE OBRAS CIVILES, CONSTRUCCIÓN DE MUEBLES PARA EL HOGAR.	VICTOR JOSE HERNANDEZ MARTE	678175
E/2022-15102	21/3/22	HGG EMPORIUM	FABRICACIÓN Y PRODUCCIÓN DE TODA PRENDA DE VESTIR Y PRODUCTOS TEXTILES DE HOMBRES, MUJERES Y NIÑOS COMO SON: BRASIERES, PANTIS, PANTALONCILLOS, MEDIAS, GORRAS.	HENRY BIENVENIDO GUERRERO GUERRERO	678610
E/2022-15985	22/3/22	HH SOLUTIONS	SERVICIOS DE CONSTRUCCIÓN Y REPARACIÓN DE TODO TIPO DE CONDUCTOS CUADRADOS Y REDONDOS, EN MATERIAL ZINC, FIBRA DE VIDRIO Y P3. ACOUPLE DE PLANTA, CONSTRUCCIÓN.	WILLIAM HERNANDEZ MUÑOZ	678818
E/2022-12974	16/3/22	HICIANO ALMANZAR BUSINESS	SERVICIOS DE CONSTRUCCION DE VIVIENDAS, EDIFICIOS, INMOBILIARIOS Y DE INFRAESTRUCTURAS CIVILES, REALIZACION DE ESTUDIOS, PROYECTOS, PLANOS, ASESORIA DE INGENIERIA.	ITANIA INMACULADA GUZMAN RODRIGUEZ DE PEÑA	677951
E/2022-14182	15/3/22	HIERROS PSANTOS	COMERCIALIZACIÓN, DISTRIBUCIÓN, SERVICIOS DE EXPORTACIÓN E IMPORTACIÓN EN GENERAL DE HERRERIA, ASÍ COMO DE MATERIALES Y SERVICIOS FERRETEROS EN GENERAL, VENTA DE PUERTAS Y VENTANAS.	CARLOS FERMIN SANTOS RODRIGUEZ, NELSON RAFAEL GONZALEZ SANTOS	678114
E/2022-9209	18/2/22	HIGH HILL SEA GROUP	SERVICIOS DE BIENES RAÍCES, CONSTRUCCIÓN Y DESARROLLO DE PROYECTOS.	ORLANDO SANTANA BURGOS	678167
E/2022-15603	18/3/22	HIGUEY 028 AUTO IMPORT	COMPRA, VENTA, DISTRIBUCIÓN, IMPORTACIÓN Y EXPORTACIÓN DE TODAS CLASE DE VEHÍCULOS DE MOTOR, ASÍ COMO PIEZAS Y ACCESORIOS PARA TALES FINES.	ABEL RHADAMES MONTESINOS SANTANA, JENSY RICHIEZ REYES.	678308
E/2022-15778	18/3/22	HILAGRO'S	COMPRA, VENTA Y SERVICIOS DE PRODUCTOS RELACIONADOS CON EL SECTOR AGROPECUARIO; Y OTRAS ACTIVIDADES RELACIONADAS CON EL MISMO.	HILAGRO'S, S.R.L	678414
E/2022-16108	21/3/22	HILSA CONSULTING	CONSULTORÍA EN MATERIA ADUANAL Y GESTIONES ADUANALES CAPACITACIONES SOBRE TEMAS ADUANEROS, CORREO EXPRESO, TRANSPORTE DE MERCANCÍAS.	HILARY BEATRIZ SANCHEZ PEREZ	678682
E/2022-15396	21/3/22	HMMJ	FABRICACIÓN Y VENTA DE COMIDAS Y BEBIDAS; ESTABLECIMIENTO DE VENTA DE ALIMENTOS Y BEBIDAS, INCLUYENDO LA ESPECIALIDAD EN COMIDA MEXICANA.	MONICA MARIA JIMENEZ AZCONA, HECTOR MELCHOR MENDEZ JUAREZ.	678575
E/2022-11410	16/3/22	HNC ROPA DE PACA	VENTA DE ROPA USADA, POR UNIDAD O POR PACA.	HEIDI NUÑEZ DE LA CRUZ	677899
E/2022-15298	17/3/22	HOLOVERSE	DESARROLLO, VENTAS, Y ALQUILER DE TECNOLOGÍA DIGITAL.	RUBEN DARIO GARCIA RODRIGUEZ	678049
E/2022-14841	15/3/22	HOME & OFFICE SOLUTIONS HOS	INSTALACIÓN Y MANTENIMIENTO DE ELÉCTRICOS Y MOBILIARIOS EUROPEOS. INSTALACIÓN MUEBLES MODULARES DE FABRICACIÓN EUROPEA. PANELES DECORATIVOS.	NOEL LEONARDO FIGUEROE	677673
E/2022-15740	23/3/22	HOME SECURITY, RADITA	COMERCIALIZACION, VENTAS E INSTALACIONES DE SISTEMAS DE SEGURIDAD ELECTRONICA.	TOBIAS RAFAEL DIAZ TAVERAS	679051
E/2022-14702	15/3/22	HOMEST REALTY	SERVICIOS DE BIENES RAICES, COMPRA, VENTA, ALQUILER, FINANCIAMIENTO Y ADMINISTRACIÓN DE PROPIEDADES INMOBILIARIAS, SERVICIOS DE ASESORIA DE BIENES RAICES.	JAIME EDUARDO CONTIN SOCIAS	677757
E/2022-15761	18/3/22	HOSPEDIFY	COMPRA, VENTA Y ADMINISTRACIÓN DE ALQUILERES VACACIONALES. ESTO INCLUYE CASAS, VILLAS, FINCAS, APARTAMENTOS Y CUALQUIER OTRO TIPO DE BIEN INMUEBLE.	JADERMY ANDREINA RODRÍGUEZ PAYANO, EDWIN JIMÉNEZ DURÁN.	679269
E/2022-15840	21/3/22	HOTEL DON MICHELE LUCCHETTI & ASOC.	SERVICIOS DE HOTELERÍA, ALOJAMIENTO, SERVICIOS TURÍSTICOS Y APARTA HOTEL.	MARIO LUCCHETTI	678459
E/2022-16281	22/3/22	HOTEL SEÑORIAL	SERVICIO DE ALOJAMIENTOS DE PASO POR DIAS.	ROXANNA RIVERA HERNANDEZ	678836
E/2022-15520	17/3/22	HOTEL-CASA DE HUESPED RINCONCITO VIEW	SERVICIO DE HOSPEDAJE DE TURISTAS.	DAYSIS DINORAH SILVA SANTANA	678234
E/2022-6843	8/2/22	HQ COMPUTER	VENTA AL POR MAYOR Y DETALLE DE EQUIPOS COMPUTACIONALES Y AFINES, IMPORTACIÓN DE EQUIPOS ELECTRÓNICOS.	ROBERT ESTALIN HERRERA HERRERA, REYMOND VARGAS TAVERAS.	678299
E/2022-14679	17/3/22	HUELLARQ CONSTRUCCIONES	DISEÑO Y CONSTRUCCION DE OBRAS.	ADAM RODRÍGUEZ LEONARDO	678020
E/2022-10570	15/3/22	HUEVOS GARFIO	COMPRA, VENTA, DISTRIBUCIÓN DE HUEVOS Y POLLOS; PRODUCTOS DERIVADOS. PRODUCCIÓN, COMERCIALIZACIÓN, IMPORTACIÓN, INCUBACIÓN, CRÍA, ENGORDE.	GEORGE ALEXANDER GARCIA O'ROURKE	677680
E/2022-15628	23/3/22	HUKAR PRODUCCION & EVENTOS	PRESENTACIONES Y REPRESENTACIONES ARTÍSTICA, PRODUCCION DE EVENTOS,	JOSE OLIVO PAULINO REYES, ROBERTO ARACENA SOSA.	679013
E/2022-16482	23/3/22	HYDROENCO	CONSULTORIA Y DISEÑO HIDRÁULICO, SANITARIO Y AMBIENTAL.	MANUEL JORGE MUSTONEN	678981
E/2022-13340	21/3/22	I.E.S ESTEVEZ STORE	VENTAS DE PRODUCTOS DE BELLEZA, COSMÉTICOS Y DEL CUIDADO PERSONAL.	CADIR IMOAN AMEZQUITA ESTÉVEZ	678628
E/2022-17071	25/3/22	IARASPORT INTERNATIONAL	FORMACIONES DEPORTIVAS ACUÁTICAS EN GENERAL, GYM ACUÁTICA, NATACIÓN, CURSOS DE FORMACIONES PROFESIONALES DEPORTIVAS, CURSOS DE FORMACIÓN TÉCNICO DEPORTIVOS.	LOANY PEÑA LINARES	679484
E/2022-6693	22/3/22	ICONOX FARMA	VENTA Y DISTRIBUCIÓN DE PRODUCTOS FARMACEUTICOS Y EQUIPOS MÉDICOS.	WINSTON RODRIGUEZ JAVIER, YARISSA JAVIER GERONIMO.	678846
E/2022-16968	24/3/22	ICUADRADA	SERVICIOS DE BIENES RAÍCES Y CONSTRUCCIÓN.	ALEJANDRO CANO MARTINEZ	679393
E/2022-5351	16/3/22	IDEARIO	CULTIVO, PRODUCCIÓN, COMERCIALIZACIÓN Y DISTRIBUCIÓN DE FLORES Y PLANTAS NATURALES, VENTA Y COMERCIALIZACIÓN DE ARTÍCULOS PARA EL HOGAR Y DE JARDINERÍA EN GENERAL.	ALEJANDRO JEREZ ESPINAL	677798
E/2022-15483	24/3/22	IDEASLOTRO ESCUELA CREATIVA	DECORACIÓN DE INTERIORES, DECORACIÓN DE EVENTOS, CURSOS Y TALLERES DE DECORACIÓN, VENTA DE ARTÍCULOS DECORATIVOS Y DEL HOGAR.	JOSE GUARIONEX AZCONA PEÑA	679312
E/2022-15380	17/3/22	IDEATO DESIGN & CONSTRUCTIONS	SERVICIOS DE DISEÑO Y CONSTRUCCIÓN.	YEIRY ESMERALDA ACOSTA DE CEDANO	678110
E/2022-14881	17/3/22	IDJ PROPERTY RD	ASESORIA EN LA COMPRA Y VENTA DE INMUEBLES, ASESORIA EN LA ADMINISTRACION DE BIENES E INMUEBLES DE TODO TIPO, ASESORIA FINANCIERA PARA ADQUISICION DE INMUEBLES.	DAVID JONATHAN DINZEY GENAO, DAVID RICARDO DINZEY PADILLA.	678243
E/2022-16547	24/3/22	IDL INVERSIONES DE LEON	SERVICIOS DE COMERCIALIZACIÓN, FABRICACIÓN, ALMACENAMIENTO, CONSIGNACIÓN, TRANSPORTACIÓN, COMPRA, VENTA, IMPORTACIÓN, EXPORTACIÓN DE PRODUCTOS Y ARTÍCULOS DE CONSUMO MASIVO.	IDL INVERSIONES DE LEON SRL	679226
E/2022-8439	15/3/22	IEHEMECA	SERVICIOS ELECTRICOS INDUSTRIALES, EMPRESARIALES Y RESIDENCIALES; IMPORTACIÓN Y EXPORTACIÓN DE MATERIALES ELECTRICOS EN GENERAL; FABRICANTES DE PIEZAS ELECTRICAS.	MARCIAL ANTONIO CAMPUSANO PEREZ	677690
E/2022-15432	17/3/22	IGLESIA YO SOY LA RESURRECCION JUAN 11: 25	PARA IDENTIFICAR UNA IGLESIA, CULTO RELIOSO, SIN FINES DE LUCRO.	CARMEN ESTEFANI FRIA DE SILVERIO, MANUEL ANTONIO SILVERIO ACOSTA.	678154
E/2022-16767	24/3/22	IGLESIA CRISTIANA CENTRO DE RETIROS LUGAR SANTO	SIN FINES DE LUCRO, ACTIVIDADES RELIGIOSAS, RETIROS, CULTURALES.	CAROLINA ROSARIO NEGRON	679211
E/2022-15480	21/3/22	IGLESIA CRISTIANA ESMIRNA DEL ALTISIMO	SIN FINES DE LUCRO DEDICADA A REALIZAR CULTOS PARA NUESTRO DIOS Y ACTIVIDADES CRISTIANA	ROBERT REYNOSA FELIZ	678683
E/2021-21535	16/4/21	IGLESIA CRISTIANA FUENTE DE AMOR 1 ERA DE JUAN 4:16	ENTIDAD SIN FINES DE LUCRO DEDICADA A LA EVANGELIZACION, RESTAURACION DE PERSONAS ADICTAS A ESTUPEFACIENTES Y SUSTANCIAS CONTROLADAS, ASESORIA LEGAL.	CONSTANTINO ROSARIO MORILLO	678383
E/2022-16098	22/3/22	IGLESIA CRISTIANA JEHOVA JUSTICIA NUESTRA JEREMIAS 22: 3	INSTITUCIÓN SIN FINES DE LUCRO, DEDICADA A LA PREDICACIÓN DE LA PALABRA DE DIOS.	TEODORA POZO DE LEON	678839
E/2022-16434	23/3/22	IGLESIA CRISTIANA LA GRAN COMISION ICGC	INSTITUCION SIN FINES DE LUCRO, ENSEÑANZA, PREDICACION DEL EVANGELIO, DISCIPULADO, AYUDA A LOS NECESITADOS Y CONSEJERIA FAMILIAR.	PARMENIDES VIDAL MONTERO	678957
E/2022-16634	23/3/22	IGLESIA CRISTIANA PENTECOSTAL, JESUS ESPERANZA VIVA, 1RA. PEDRO 1:3	ENTIDAD SIN FINES DE LUCRO DEDICADA A LA PREDICACIÓN DE LA PALABRA.	JUAN HERNANDEZ HERNANDEZ, LEOCADIA REYES DE HERNANDEZ.	679114
E/2022-12882	7/3/22	IGLESIA DE CRISTO ELIM	PREDICACIÓN DEL EVANGELIO DEL SEÑOR JESUCRISTO Y A LAS ENSEÑANZAS CONTENIDAS EN LA PALABRA DE DIOS, LA BIBLIA. ENTIDAD SIN FINES DE LUCRO.	IGLESIA DE CRISTO ELIM	677963
E/2022-15222	16/3/22	IGLESIA DE DIOS DE LA PROFECIA TABERNACULO DE GLORIA ISAIAS 3: 16	SIN FINES DE LUCRO PARA, CULTO EVAGELISTICO, MENSAJE DE LA PALABRA DE DIOS, VIAJE MISIONERO, EVANGELIZACION EN LAS CALLE, VISITAS DE HOSPITALES.	ESTHEFANY LOUIZ FELIZ	678001
E/2022-15300	17/3/22	IGLESIA DE LA ALABANZA CASA DE BENDICIÓN IASJCB	ORGANIZACIÓN CREADA SIN FINES DE LUCRO, IGLESIA.	DULVEN ANTONIO NUÑEZ UREÑA	678063
E/2022-16008	21/3/22	IGLESIA EVANGELICA ASAMBLEA DE JESUCRISTO, PENTECOSTAL IEAJC	ENTIDAD SIN FINES DE LUCRO DEDICADA A LA PREDICACION DE LA PALABRA CRISTIANA, ENSEÑANZA CRISTIANA.	JOSEPH CART MICHEL	678589
E/2022-15106	16/3/22	IGLESIA EVANGELICA PENTECOSTAL JESUCRISTO ROCA FIEL	SIN FINES DE LUCRO, PREDICAR Y ENSEÑAR LA PALABRA DE DIOS, REALIZACION DE CULTOS, AYUDAS SOCIALES, ACTIVIDADES RELIGIOSAS, ADORAR A DIOS Y BUSCAR A LAS OVEJAS PERDIDAS.	MIGUELINA MEJIA REYES DE SANTANA	677888
E/2022-16649	23/3/22	IGLESIA MINISTERIO EVANGELISTA BUSCANDO ALMA PERDIDA PARA CRISTO APOCALIPSIS 21:3	SIN FINES DE LUCRO, DEDICADA A REALIZAR CAMPAÑA, VISITAR HOSPITALES, VISITAR CÁRCELES REALIZAR VIAJES MISIONEROS EN LA REPÚBLICA DOMINICANA Y HAITÍ, EVANGELIZACIÓN EN LAS CALLES.	ISAIAS ROSARIO ALCANTARA, ALEXANDRE VILFORD, MARTEL FRANCOIS, NELSON VOLMAR.	679141
E/2022-16401	23/3/22	IGLESIA MISIONERA APOCALIPSIS 22.17	ENTIDAD SIN FINES DE LUCRO CON ACTIVIDADES DE IGLESIA.	IGLESIA MISIONERA APOCALIPSIS 22.17	678925
E/2022-14633	15/3/22	IGLESIA MONTE EL CALVARIO LA LUZ DEL MUNDO	ENTIDAD SIN FINES DE LUCRO DEDICADA A PREDICACIÓN DEL EVANGELIO, TRABAJOS COMUNITARIO (CON LA NIÑEZ, ANCIANOS, MADRES SOLTERAS Y PERSONAS EN CONDICIONES DE VULNERABILIDAD)	IGLESIA MONTE EL CALVARIO LA LUZ DEL MUNDO	678015
E/2022-14527	15/3/22	ILESD BPO SOLUCIONES	SERVICIOS DE MARKETING, OUTSOURCING PROCESS, CENTRO DE CONTACTO Y LLAMADAS.	PAOLA MENDEZ DE JESUS	677769
E/2022-16889	24/3/22	IMPORTADORA VÁZQUE DELGADO	COMPRA Y VENTAS DE VEHÍCULOS	RAMON ORLANDO CANDELARIO DELGADO	679303
E/2022-14358	14/3/22	IMPORTADORA ZOFO	FABRICACIÓN, TRANSFORMACIÓN, COMERCIALIZACIÓN, DISTRIBUCIÓN, IMPORTACIÓN Y EXPORTACIÓN, POR CUENTA PROPIA O AJENA, EN EL PAÍS O EN EL EXTRANJERO.	ALTAGRACIA BIENVENIDA TEJADA TEJADA DE AZCONA.	677966

[210] EXP.	[220] SOL. FECHA	[561] NOMBRE COMERCIAL	[510] ACTIVIDAD	[730] SOLICITANTE	[111] REGISTRO
E/2022-15097	23/3/22	IMPRESIONES VIZCAINO	SERVICIOS DE IMPRESIONES EN GENERAL.	YURVY BENJAMIN VIZCAINO DE LA ROSA, SANTIAGO VIZCAINO.	679103
E/2022-14046	17/3/22	IMPRESOS WILFREDO DIAZ	SERVICIO DE TODO TIPO DE IMPRESOS EN GENERAL Y VENTA DE MATERIALES DE OFICINA	WILFREDO ENRIQUE DIAZ PEREZ	678018
E/2022-14985	16/3/22	IMPULSO	SERVICIOS PUBLICITARIOS, ESTABLECER, GESTIONAR E IMPLEMENTAR EN GENERAL LOS NEGOCIOS DE PROMOCIONES, CAMPAÑAS, ESTRATEGIAS, IDEAS, SOPORTE Y DISEÑOS.	PARTNERS PROMOCIONES, S.R.L.	677800
E/2022-13262	24/3/22	INC OPS DR	DISEÑO Y DESARROLLO DE ANUNCIOS EN LÍNEA, SITIOS WEB, CREATIVIDADES PARA REDES SOCIALES Y VIDEOS PROMOCIONALES. ESTRUCTURACIÓN DE AUDIENCIAS, CREACIÓN DE MÉTRICAS.	MARIA DEL CARMEN MAZARA DE LA CRUZ	679181
E/2022-11675	15/3/22	INCENDIO EMA	SERVICIOS DE ESTUDIO DE GRABACIÓN Y PRODUCCIÓN DE MÚSICA	EMANUEL MARTIN HERNANDEZ DE LA ROSA	677721
E/2022-14986	16/3/22	INDUSTRIA DISTRIBUIDORA DE ADITIVOS IDEA	PRODUCCIÓN, IMPORTACIÓN, DISTRIBUCIÓN Y VENTA DE ADITIVOS PARA CONSTRUCCIÓN, VENTA DE MATERIALES Y EQUIPOS DE CONSTRUCCIONES.	HERY GERSON SALAZAR DE LEON, VICTOR VENTURA ALVARADO.	677803
E/2022-15742	18/3/22	INDUSTRIAL AGRICULTURAL BALER THE AMERICAS	EXPORTACIÓN, IMPORTACIÓN Y VENTA Y DISTRIBUCIÓN DE ARROZ, LEGUMBRES, CARNE Y TODO TIPO DE COMESTIBLES, BEBIDAS NO ALCOHÓLICAS.	EMMANUEL DE JESUS NAVARRO MARTINEZ	678382
E/2022-15890	21/3/22	INFANCIA SIN ESPINAS	TRABAJO SOCIAL A NIVEL NACIONAL EN FAVOR DE NIÑOS, NIÑAS, ADOLESCENTES Y JÓVENES EN EDAD ESCOLAR ASISTENCIA INTEGRAL A NIÑOS, NIÑAS, ADOLESCENTES Y FAMILIAS EN ESTADO DE VULNERABILIDAD.	DIGNA DE LOS SANTOS ROSARIO	678476
E/2022-15394	17/3/22	ING. ANGEL L. MENA & ASOCIADOS	PROMOVER Y REALIZAR ESTUDIOS, ADMINSTRACION Y EJECUCION DE TODO GENERO DE PROYECTO, NEGOCIOS E INVERSIONES Y TODO ACTO LICITO.	ANGEL LIMEL MENA PEREZ	678131
E/2022-16832	24/3/22	INGENIERÍA YOOMBO	CONSTRUCCIÓN Y EDIFICACIÓN DE TODO TIPO DE OBRAS CIVILES, CARRETERA, EDIFICIOS, RESIDENCIALES O NO RESIDENCIALES; BRINDAR SERVICIOS PROFESIONALES DE INGENIERÍA CIVIL EN GENERAL.	RAFAEL RAMON PEREZ DOMINGUEZ	679257
E/2022-15391	17/3/22	INMOBILIARIA ABINADER	VENTA, ALQUILER Y COMPRAS DE VIVIENDAS, CONCESIÓN DE PRÉSTAMOS CON GARANTÍAS PRENDARIAS O INMOBILIARIAS.	INMOBILIARIA ABINADER, S.R.L.	678130
E/2022-16794	24/3/22	INMOBILIARIA ALPO	COMPRA Y VENTA DE MUEBLES E INMUEBLES.	INMOBILIARIA ALPO, S.R.L.	679231
E/2022-16165	22/3/22	INMOBILIARIA E INVERSIONES ALMONTE FABIAN	ACTIVIDADES COMPRA, VENTA Y FINANCIAMIENTO DE MUEBLES E INMUEBLES EN GENERAL, OFRECER SERVICIOS DE PRÉSTAMOS DE DINERO, TODO TIPO DE PRÉSTAMOS HIPOTECARIOS.	FRANCISCO MANUEL ALMONTE CRUZ	678731
E/2022-14407	18/3/22	INMOBILIARIA E INVERSIONES LIRIANO TAVAREZ & ASOC	COMPRAS, VENTAS, ALQUILERES, FINANCIAMIENTO, ADMINISTRACIÓN DE CASAS, SOLARES, VEHÍCULOS.	ANA VERONIDIA LIRIANO TAVAREZ	678358
E/2022-16303	22/3/22	INMOBILIARIA HIRY NIE	SERVICIO DE COMPRA Y VENTA DE INMUEBLE A NIVEL NACIONAL E INTERNACIONAL, DESARROLLO DE PROYECTOS URBANÍSTICO Y REPRESENTACIÓN DE BIENES RAÍCES ANTE LA JURIDICCIÓN INMOBILIARIA.	JINYING FENG CHEN	679464
E/2022-16569	23/3/22	INSANECO	VENTAS, ENTRENAMIENTO Y SERVICIOS DE EQUIPOS ELECTRICOS, ELECTRONICOS, INSTRUMENTACION, AUTOMATIZACION, CONTROLES, NEUMATICA, MECANICOS, FERRETERIA.	WILLY ROBERTO PANIAGUA MENDEZ	679066
E/2022-15259	17/3/22	INSERFRI INGENIERÍA Y SERVICIOS DE FRÍO	VENTA Y REPARACIÓN DE AIRES ACONDICIONADOS, SERVICIOS DE ELECTRICIDAD EN GENERAL.	LESLIE NAOMI FRANCISCO MARTÍNEZ	678484
E/2022-16309	23/3/22	INSPARIND JD	SERVICIO DE SOLDADURA, ELECTRICIDAD, INSTALACIÓN TÉRMICA, MECÁNICA EN GENERAL Y CIVILES	LAISA NICAURIS FLORIAN DE JESUS	678851
E/2022-16077	21/3/22	INSTALACIONES A TIEMPO DE JOSE NUÑEZ	FABRICACIÓN, COMERCIALIZACIÓN E INSTALACIONES DE PUERTAS Y VENTANAS.	JOSE RAMON NUÑEZ DIAZ	678677
E/2022-12385	4/3/22	INSTITUTO AGRONOMICO SALESIANO IAS	SERVICIO DE EDUCACIÓN INTEGRAL TÉCNICA PROFESIONAL, SERVICIOS AGROFORESTALES, SERVICIOS AGROPECUARIOS Y SERVICIOS RELIGIOSOS.	INSTITUTO AGRONOMICO SALESIANO	678413
E/2022-5530	23/3/22	INSTITUTO DIGITAL DE LAS AMERICAS IDLA	EMPRESA DEDICADA A PROGRAMAS DE FORMACIÓN ACADÉMICA EN TECNOLOGÍA, IDIOMAS Y CINE, CONSULTORÍA Y ASESORÍAS ESPECIALIZADAS EN TECNOLOGÍA.	LUIS CLARET TORRENTS	678995
E/2022-15342	17/3/22	INSTITUTO DOMINICANO DE EDUCACION PARA LA ACCION COMUNITARIA IDEPAC	ENTIDAD SIN FINES DE LUCRO DE CARACTER TECNICO, PROFESIONAL Y DE DESARROLLO ECONOMICO Y PROTECCION AMBIENTAL.	JERINERDO SURIEL PERALTA	678096
E/2022-16181	24/3/22	INSTITUTO EDUCACIONAL Y DE CUIDADOS BURBUJAS DE AMOR	CENTRO DE EDUCACIÓN INFANTIL Y CUIDADOS DE NIÑOS.	LICELOT DE LOS SANTOS REGALADO	679382
E/2022-16134	22/3/22	INTEGRALES ROFTURE	VENTA, DISTRIBUCIÓN, COMERCIALIZACIÓN, EMPACADO, IMPORTACIÓN Y EXPORTACIÓN DE PRODUCTOS TALES COMO: LINAZA, CHIA, AVENA Y AFINES.	LUIGGY RAYNIEL ROSARIO ROSARIO	678880
E/2022-16247	25/3/22	INTELICIA DOMINICAN INSHORE	DEDICADA A LA PRESTACIÓN DE SERVICIOS DE TELEMARKETING Y ATENCIÓN Y ASESORAMIENTO AL CLIENTE, SERVICIOS TELEMÁTICOS, ASISTENCIA PARA COMERCIO ELECTRÓNICO.	UNISONO SOLUCIONES DE NEGOCIO, S.A.U.	679461
E/2022-15643	21/3/22	INVAM.	INVERSIONES DE VALORES, ADQUISICIÓN DE PROPIEDAD EN GARANTIA, LA OBTENCIÓN DE BENEFICIOS, NEGOCIOS DE COMISIONES Y REPRESENTACIÓN DE EMPRESAS NACIONALES O EXTRANJERAS.	INVAM S.A.S	678606
E/2022-15247	17/3/22	INVARNAV	SERVICIOS DE ADMINISTRACION DE COURIER.	LUIS ARTURO VARGAS MEJIA	678017
E/2022-17044	25/3/22	INVERMAREA	CONSTRUCCIÓN, SUPERVISIÓN, INMOBILIARIA, PROMOCIÓN, PRÉSTAMOS, FINANCIAMIENTO, TRANSPORTE, IMPORTACIÓN, EXPORTACIÓN DE MATERIALES DE CONSTRUCCIÓN.	MIGUEL OSCAR BERGES CHEZ	679475
E/2022-15100	17/3/22	INVERSIONES AEMA	SERVICIOS DE BIENES RAÍCES E INVERSIÓN DE RECURSOS PROPIOS EN ACTIVIDADES PROPIAS DE LA INDUSTRIA, LA INVERSIÓN EN OTRAS SOCIEDADES, EL COMERCIO, LA INDUSTRIA DE LA CONSTRUCCIÓN.	ALFREDO ELÍAS SUED REYES	678179
E/2022-17048	25/3/22	INVERSIONES AGUERO RD E-108	INVERSIONES ADMINISTRACION APARTAMENTOS, VIVIENDAS, EDIFICIOS, VENTAS, ALQUILER DE BIENES RAICES.	JUAN IVAN BLANCO AGUERO	679486
E/2022-16152	22/3/22	INVERSIONES ALMANZAR ADAMES	COMPRA, VENTA Y ALQUILER DE INMUEBLES, PRÉSTAMOS PERSONALES E HIPOTECARIOS.	JOSE RAMON ALMANZAR ADAMES	678715
E/2022-16888	24/3/22	INVERSIONES ANDINA	SERVICIOS DE INVERSIONES EN GENERAL Y BIENES RAICES.	INVERSIONES ANDINA, S.R.L.	679302
E/2022-15197	16/3/22	INVERSIONES AQUINO-ROSA	SERVICIOS DE INVERSIONES FINANCIERAS.	XIOMARA ALTAGRACIA DE LA ROSA AQUINO	677976
E/2022-14533	21/3/22	INVERSIONES ARAGUA	LA PRESTACIÓN DE SERVICIOS DE: CONSERVACIÓN, LIMPIEZA, MANTENIMIENTO Y REPARACIONES DE TODO TIPO PARA INMUEBLES PÚBLICOS O PRIVADOS, EMPRESAS, PLAZAS, CONDOMINIOS.	GREIZY MILAIDS GONZÁLEZ JIMÉNEZ, WILFREDO JOSÉ MADRIZ GONZÁLEZ	678613
E/2022-16322	24/3/22	INVERSIONES ARTHUR KATHERINE	IMPORTACIÓN Y VENTA DE JOYAS Y PRENDAS AL POR MAYOR Y DETALLE	ARTHUR ALFREDO SOTO VARGAS, KATHERINE LEYISE ABREU SANTOS.	679163
E/2022-14563	16/3/22	INVERSIONES BARDEMAL JIMENEZ	SERVICIOS DE CONSTRUCCIONES, DISEÑOS Y BIENES RAICES.	ANTONIO BARDEMAL JIMENEZ	678585
E/2022-16142	23/3/22	INVERSIONES BUMERÁN	VENTA DE COMIDA.	EUDY ALTAGRACIA BRUNO SUAREZ	678900
E/2022-15727	18/3/22	INVERSIONES DANILO DIAZ	COMPRA Y VENTA DE VEHÍCULOS DE MOTOR, ACCESORIA FINANCIERA, COMPRA Y VENTA DE PROPIEDADES INMOBILIARIA.	RAFAEL DANILO DIAZ SANTANA	678380
E/2022-16015	21/3/22	INVERSIONES DÍAZ MUÑOZ	CONSTRUCCIÓN DE EDIFICACIONES, CARRETERAS Y DE MANERA GENERAL TODA ACTIVIDAD RELACIONADA, SERVICIO DE TRANSPORTE DE MATERIALES Y EQUIPOS DE CONSTRUCCIÓN.	EVELIO DE JESÚS DIAZ TURBI, MAYERLIN ANTONIA MUÑOZ DE DIAZ.	678596
E/2022-12972	16/3/22	INVERSIONES FENAXA	CONSULTAS EN ASUNTOS FINANCIEROS, HIPOTECARIOS, ECONOMICOS, MOBILIARIOS E INMOBILIARIOS, PARTICIPACION EN FONDOS DE INVERSIONES O RENTA FIJA, TENEDORAS DE INMUEBLES.	ITANIA INMACULADA GUZMAN RODRIGUEZ DE PEÑA	677961
E/2022-15555	22/3/22	INVERSIONES FINSAMA	PRODUCCION, COMERCIALIZACION, DISTRIBUCION, Y EXPORTACION DE TODOS TIPOS DE RUBOS AGRICOLAS.	MAXIMIN ANTOINE CAUMES	678706
E/2022-16306	22/3/22	INVERSIONES FREEDMONT	SERVICIOS DE TASACIÓN, CORRETAJE Y SANEAMIENTO DE PROPIEDADES INMOBILIARIAS, COMPRAS Y VENTAS DE BIENES INMUEBLES, LEGALIZACIÓN DE TERRENOS, HIPOTECAS.	MARGARITA CRUZ	678869
E/2022-14118	17/3/22	INVERSIONES GALAN SANCHEZ	SERVICIOS DE PRÉSTAMOS PERSONALES Y FINANCIAMIENTOS.	JULIO CESAR GALAN SANCHEZ	678143
E/2022-14922	15/3/22	INVERSIONES GEO-YEL CASTILLO	SERVICIOS DE DESABOLLADURA, PINTURA Y MECÁNICA AUTOMOTRIZ, COMPRA, VENTA, IMPORTACIÓN Y EXPORTACIÓN DE VEHÍCULOS Y ARTÍCULOS FERRETEROS EN GENERAL.	YELSON CASTILLO RODRIGUEZ, GEORGE LUIS CASTILLO RODRIGUEZ.	677781
E/2022-16126	24/3/22	INVERSIONES INTERESTATAL RT1	FINANCIAMIENTO DE VEHÍCULOS DE MOTOR Y TODO LO RELACIONADO AL MISMO, FINANCIAMIENTO Y PRÉSTAMO EN GENERAL. ASÍ COMO PRÉSTAMOS HIPOTECARIO.	RUDDY ENMANUEL MERCEDES LIRIANO	679412
E/2022-16135	22/3/22	INVERSIONES JAWAPA	SERVICIOS DE HOTELERIA.	FRANCISCO VIZCAINO MARTINEZ	678699
E/2022-14667	15/3/22	INVERSIONES JULY	SERVICIOS A TERCEROS DE ADMINISTRACIÓN Y GESTIÓN DE EMPRESA, OUTSOURCING O SUBCONTRATACIÓN PARA ADMINISTRACIÓN DE RECURSOS HUMANO, PROMOCIÓN, MANEJO DE PERSONAL.	JUNIOR ARSENIO UREÑA FERNANDEZ	678157
E/2022-16826	24/3/22	INVERSIONES JOEL E. D.	SERVICIOS INMOBILIARIOS, COBROS DE ALQUILERES, VENTAS DE INMUEBLES, INVERSIONES FINANCIERAS.	ELLY JOEL ENCARNACION DIAZ	679252
E/2022-14843	15/3/22	INVERSIONES JSSANCIS	SERVICIOS DE TRANSPORTE DE MATERIALES DE CONSTRUCCION, COMESTIBLE, SERVICIOS DE SEGURIDAD Y MANTENIMIENTO A CASAS Y EDIFICIOS.	JESUS SALVADOR SANTANA CISNERO	677675
E/2022-15422	17/3/22	INVERSIONES KAJO DEL MAR	CONSTRUCTORA INMOBILIARIA Y COMPRA Y VENTA DE MUEBLES.	KATHERINE BOJOS HERNANDEZ	678146
E/2022-14462	18/3/22	INVERSIONES KLR	IMPORTACIÓN, EXPORTACIÓN, COMPRA Y VENTAS DE VEHÍCULOS NUEVOS Y USADOS, FINANCIAMIENTOS DE VEHÍCULOS, PRÉSTAMOS PERSONALES Y COMERCIALES, CON GARANTÍA DE VEHÍCULOS.	KELVIN LEOCLIDES RECIO NOVAS	678362
E/2022-16036	23/3/22	INVERSIONES LUVALMAR	PROMOCIÓN, ADMINISTRACIÓN E INVERSIÓN DE PROYECTOS INMOBILIARIOS, DESARROLLOS URBANÍSTICOS Y BIENES RAÍCES.	ROSSI MARLENE MARCANO PEREYRA	679130
E/2022-16892	24/3/22	INVERSIONES MANTILLA	CONSULTARÍA FINANCIERA, ADMINISTRATIVA Y DE NEGOCIOS, BIENES RAÍCES, ASÍ COMO ASESORAMIENTO, EN MATERIA GERENCIAL.	INVERSIONES MANTILLA, SRL	679305
E/2022-13150	16/3/22	INVERSIONES MEREFA	ELABORACIÓN, PREPARACIÓN Y VENTAS DE TODO TIPO DE ALIMENTOS CRUDOS Y ELABORADOS PARA EMPRESAS, SERVICIO DE CATERING, VENTA DE BEBIDAS, SUMINISTRO DE COMIDAS PARA BANQUETES, BODAS, FIESTAS.	MELISSA ELIZABETH REYES FAMILIA	677980
E/2022-16331	24/3/22	INVERSIONES OJLA	SERVICIOS DE TELECOMUNICACIONES, COMPRA Y VENTAS DE TODOS LO EQUIPOS Y ACCESORIOS CELULARES Y DERIVADOS.	OSCARLIN DE JESUS LARA ARIAS	679404
E/2022-7133	22/3/22	INVERSIONES OVESI	IMPORTACIÓN Y VENTA AL POR MAYOR Y AL DETALLE DE BEBIDAS NO ALCOHÓLICAS, INCLUYENDO AGUAS, SODAS, BEBIDAS REFRESCANTES, JARABES, EXTRACTOS, CONCENTRADOS.	JOSE JUAN PELAEZ BERMEJO	678765

[210] EXP.	[220] SOL. FECHA	[510] ACTIVIDAD	[730] SOLICITANTE	[111] REGISTRO	
E/2022-15844	21/3/22	INVERSIONES PALMA MAGNA	TODO TIPO DE ACTIVIDAD RELACIONADA A LA GESTIÓN Y PROMOCIÓN INMOBILIARIA, TALES COMO: CONSTRUCCIÓN, VENTA, OBRAS CIVILES, DISEÑO Y TRANSPORTE.	ELVIN ANTONIO TEJADA MEJIA	679272
E/2022-16003	21/3/22	INVERSIONES PAUKING	SERVICIOS DE PRÉSTAMOS PERSONALES E HIPOTECARIOS	JOSE ALBERTO PAULINO FLORIMON	678577
E/2022-14864	15/3/22	INVERSIONES PAULINO & MONTERO	INVERSIONES FINANCIERAS E INMOBILIARIAS, IMPORTACIÓN, EXPORTACIÓN, VENTAS Y COMERCIALIZACIÓN DE : VEHÍCULOS, PRODUCTOS AGRÍCOLAS, PRODUCTOS COMESTIBLES.	IVAN PAULINO DIAZ, JULIA MONTERO MONTERO.	677702
E/2022-15755	22/3/22	INVERSIONES PRAZCANA	COMPRA Y VENTA DE INMUEBLES, INVERSIONES Y NEGOCIOS TURISTICOS EN GENERAL.	ROLAND JEAN LOUIS OBERSON, INVERSIONES PRAZCANA.	678810
E/2022-15833	21/3/22	INVERSIONES ROSARIO CHAVEZ	SERVICIOS DE CRÉDITOS COMERCIALES Y PERSONALES	ADONIS ROSARIO CHAVEZ	678471
E/2022-11828	18/3/22	INVERSIONES RUBEMAT	ADMINISTRACIÓN DE RESTAURANTES, BARES, HOTELES Y TRANSPORTE TURÍSTICO, IMPORTACIÓN Y EXPORTACIÓN DE ALIMENTOS Y BEBIDAS, COMPRA, VENTA Y ALQUILER DE INMUEBLES.	MATEO JUAN ALOMAR	678332
E/2022-16216	22/3/22	INVERSIONES SIMPLES CRMP	COMPRA Y VENTA DE TODO TIPO DE ARTÍCULOS TECNOLÓGICOS, MATERIAL GASTABLE DE OFICINA, MOBILIARIOS EDUCATIVOS, Y CONSTRUCCIÓN, REPARACIÓN Y REMODELACIÓN DE EDIFICIOS.	CARLOS RENE MANCEBO PEREZ	678760
E/2022-15757	18/3/22	INVERSIONES SOL DEL NORTE	REALIZACIÓN DE PRÉSTAMOS PERSONALES DE MENOR CUANTÍA AL PÚBLICO EN GENERAL, YA SEAN HIPOTECARIOS O CON GARANTÍA DE BIENES MUEBLES.	PEDRO EDUARDO ESTRADA ORTEGA	678398
E/2022-16286	23/3/22	INVERSIONES TULUMAN	COMERCIALIZACIÓN, FABRICACIÓN, DISTRIBUCIÓN, REPRESENTACIÓN, COMPRA, VENTA, IMPORTACIÓN O EXPORTACIÓN DE PROVISIONES ALIMENTICIAS; MEDICAMENTOS.	LUIS FERNANDO JULIÁN CHALAS	678983
E/2022-6996	8/3/22	INVERSIONES Y PRESTAMOS DELGADO FERNANDEZ	INVERSIONES EN NEGOCIOS COMO SON TERRENOS, JOYERÍAS, Y PRESTAMOS.	ELVIN DELGADO FERNANDEZ	676477
E/2022-15399	17/3/22	INVS & AGENTES LA CEIBA B/P	COMPRA Y VENTA DE VEHICULO DE MOTOR. (VENTA DE CARROS Y MOTORES).	VICTOR JAVIER BRITO SILVESTRE	678136
E/2022-8778	24/3/22	IRON COMPANY ICD	IMPORTACIÓN, EXPORTACIÓN DE COMPRA, VENTA Y DISTRIBUCIÓN DE METALES, NO METALES, ALEACIONES FERROSAS Y NO FERROSAS, TRANSPORTE DE METALES, FUNDICIÓN DE METALES FERROSOS Y NO FERROSOS.	IRON COMPANY RSA DOMINICANA SRL	679258
E/2022-15302	17/3/22	ISELY ALMANZAR - LUXURY REAL ESTATE ADVISOR	TODO ASUNTO PERTINENTE A LA COMPRA-VENTA, PERMUTA, TRASPASO, CESIÓN Y ARRENDAMIENTO DE BIENES INMUEBLES, MEDIACIÓN EN LA CONCESIÓN DE PRÉSTAMOS CON GARANTÍA HIPOTECARIA.	ISELY ALTAGRACIA ALMANZAR ROJAS	678071
E/2022-16807	24/3/22	ISNAMAR	EXPORTACIÓN, IMPORTACIÓN Y COMERCIALIZACIÓN DE TODO TIPO DE ARTÍCULOS DE FERRETERÍA, MATERIALES DE LA CONSTRUCCIÓN, MATERIAS PRIMAS Y EQUIPOS DE CONSTRUCCIÓN.	JUAN MARCOS MENDEZ AMADOR	679244
E/2020-2832	28/10/20	ITALIA MODAS	VENTA Y FABRICACION DE PRODUCTOS DE BELLEZA	RIGOBERTO CONTRERAS GUZMAN	678507
E/2022-15214	16/3/22	ITALIAN BOAT SERVICE IBS	SERVICIOS DE MANTENIMIENTO DE BOTES Y YATES EN GENERAL.	EUDALDO RAFAEL HERNANDEZ TRONCOSO	677975
E/2022-15561	18/3/22	ITSUPLICAB	LA MISMA SE DEDICARA A LA VENTA Y COMPRA DE MATERIALES DE TELECOMUNICACIONES Y ELECTRICOS PARA HOTELES Y EMPRESAS INSTALADORAS DE DICHOS MATERIALES.	JUAN MATEO TRUYOLS SUREDA	678266
E/2022-12203	16/3/22	IVELISSE'S SKIN AESTHETHIC	ENTRENAMIENTO, ASESORÍA Y RECLUTAMIENTO DE PERSONAL PARA SPA, TRATAMIENTOS FACIALES, CORPORALES, Y MAQUILLAJE EN GENERAL.	IVELISSE SANTANA ABREU POLANCO	677925
E/2022-14873	15/3/22	J & M ALONZO PAYAMPS PRESTAMOS	PRESTAMOS PERSONAL Y DE EMPRESA, FINANCIEROS, HIPOTECARIO, FINANCIAMIENTO INMOBILIARIO Y DE VEHÍCULOS.	JONATHAN LUIS ALONZO, MAGALYS MERCEDES PAYAMPS UREÑA.	677699
E/2022-16174	25/3/22	J&F BELTRE	SERVICIOS TECNICOS EN GENERAL (VENTA E INSTALACION DE REDES Y DEMAS SISTEMAS TECNOLOGICOS ELECTRICOS).	JANSHER FAUTINO BELTRE ESPINAL	679463
E/2022-16265	22/3/22	J&M OCCIDENT SERVICES	COMPRA, VENTA E INSTALACION DE CÁMARAS DE SEGURIDAD, CONTROLES DE ACCESOS, INSTALACIÓN DE REDES, CIRCUITOS CERRADO Y SOFTWARE.	JESUS MANUEL GONZALEZ PEÑA	678803
E/2022-15857	21/3/22	J.K VASQUEZ INDUSTRIAL	FABRICACION Y VENTA DE PRODUCTOS ORTOPÉDICOS PARA LA REHABILITACIÓN DE PERSONAS CREADOS EN HIERRO.	KEY FRANCISCO VASQUEZ ALVAREZ	678643
E/2022-15491	17/3/22	J.LÓPEZ INVERSIONES & PRESTAMOS.	SERVICIOS DE INVERSIONES SOBRE PRESTAMOS PERSONALES, HIPOTECARIOS & FINANCIAMIENTOS.	JOSE MIGUEL LOPEZ LIZ	678197
E/2022-15964	21/3/22	JACKSON INVERSIONES	SERVICIOS DE AGENCIA DE CAMBIO DE DIVISAS.	OLEGARIO VILLA TORIBIO	678549
E/2022-15549	24/3/22	JAEZCO ENERGY SOLUTION	SERVICIOS DE INGENIERÍA, ELECTRICIDAD, SERVICIOS ELECTROMECÁNICOS, VENTA DE ARTÍCULOS ELÉCTRICOS, SERVICIOS DE DOMÓTICA, ADMINISTRACIÓN DE ENERGÍA, DERECHO ELÉCTRICO.	JOSE ALFREDO ESCOTO SANCHEZ	679328
E/2022-4606	23/3/22	JAGOSO RENT A CAR	RENTA DE VEHÍCULOS DE MOTOR.	JAIRO GOMEZ SOLER	679139
E/2022-15582	21/3/22	JALLUCO ESTUDIO LEGAL	ASESORÍA LEGAL, CONSULTAS LEGALES. SERVICIOS LEGALES. NOTARIOS, ALGUACILES. TRADUCCIONES LEGALES. OFICINA DE ABOGADOS, ESTUDIO LEGAL, LITIGACION, DERECHO COMERCIAL.	JAVIER GUSTAVO LLUBERES COHEN	678602
E/2022-3541	23/3/22	JARAHBE BREWING COMPANY	ELABORACION, COMERCIALIZACION, VENTA Y DISTRIBUCION DE BEBIDAS ARTESANALES TALES COMO: VINOS, CERVEZAS, LICORES Y AFINES.	ELVIS LEONARDO VARGAS RODRIGUEZ	679003
E/2022-14460	16/3/22	JARCI	IMPORTACIÓN, VENTA, DISTRIBUCIÓN, Y EXPORTACIÓN DE ELECTRODOMÉSTICOS	JENIFFER ANEIRIS RODRIGUEZ ROSARIO	677845
E/2022-15912	21/3/22	JAVIER SOLUPARTS	COMPRA Y VENTA DE TODO TIPO DE PIEZAS Y ACCESORIOS PARA VEHÍCULOS EN GENERAL, ASÍ COMO OTROS SERVICIOS AUTOMOTRICES.	BESTAR DOMINICANA, S.R.L.	678651
E/2022-15804	21/3/22	JC CARABALLO ELECTROMUEBLES	VENTA DE ELECTRODOMESTICOS, MUEBLES Y ARTÍCULOS PARA EL HOGAR.	ANABEL NAFTALI JIMENEZ DE CARABALLO	678574
E/2022-14640	17/3/22	JE PAIN DES GATEAUX	ELABORACION, PROCESAMIENTO, PRODUCCION Y VENTA DE TODO TIPO DE PANES Y SUS DERIVADOS, DULCES PASTELES, POSTRES Y OTROS PRODUCTOS RELACIONADOS.	ALAIN VINCENT CYRILLE, ROGER CLAIRE JUDITH.	678072
E/2022-15369	17/3/22	JEFFRY GUZMAN EL BEBE DE LA BACHATA	PRESENTACIONES Y REPRESENTACIONES ARTÍSTICA, ORGANIZACIÓN DE EVENTOS, INTERPRETACIÓN DE GÉNEROS MUSICALES.	JEFFRY CONRADO GUZMAN ALMONTE	678108
E/2022-11788	18/3/22	JEFRASA SUMINISTROS Y SERVICIOS	VENTA SUMINISTROS DE OFICINA, INSUMOS DE LIMPIEZA, DESECHABLES E INSUMOS DE LIMPIEZA EN GENERAL.	JESSICA VIRGINIA SANCHEZ DE LOS SANTOS	678434
E/2022-15282	22/3/22	JEVEN-SERVICES	ADMINISTRACION, MANTENIMIENTO Y SERVICIOS DE LIMPIEZA DE INMUEBLES	JOSE ELIAS VENTURA BLANCO	678770
E/2022-16680	24/3/22	JHOKE PICADERAS Y MÁS RD	PRODUCCIÓN Y VENTA DE ALIMENTOS Y SERVICIO DE CATERING.	DOMINGO ANTONIO MARTINEZ HERNANDEZ, DABIELA UBALDO PERALTA.	679151
E/2022-15033	16/3/22	JIDOSHAA Y K IMPORT	VENTAS AL POR MENOR Y POR MAYOR DE PIEZAS USADAS Y NUEVAS, PARA VEHICULOS DE MOTOR.	JUAN FRANCISCO DURAN MARTINEZ	677827
E/2022-16652	23/3/22	JIMENEZ MORET INVESTMENT	SERVICIO DE BIENES RAICES.	JASON LUIS JIMENEZ ROJAS	679135
E/2022-16304	22/3/22	JJ AMBAR COMERCIAL	COMPRA Y VENTA, IMPORTACIÓN, EXPORTACIÓN Y ELABORACIÓN DEL FOSIL ÁMBAR A NIVEL NACIONAL E INTERNACIONAL.	JINYING FENG CHEN	678842
E/2022-16444	23/3/22	JJPEÑASUPPLYRD	IMPORTACION Y VENTA DE PRODUCTOS ELECTRONICOS Y DE TECNOLOGIA, TALES COMO: CONTROLES DE TELEVISION, SMART WATCHES, LAPTOPS, TELEVISORES, AURICULARES.	JAZMIL EMMANUEL ACEVEDO PEÑA, JEISON PEÑA CASTILLO.	679443
E/2022-15926	22/3/22	JJ'S CURIOSITY STORE	VENTA Y COMPRA DE LENCERÍAS, BISUTERÍAS, ROPA, ASÍ COMO PRODUCTOS ERÓTICOS.	CASILDA JUVENILIA SOSA RUIZ	678805
E/2022-15646	18/3/22	JKG INVESTMENTS	COMPRA Y VENTA DE BIENES INMUEBLES, ALQUILER DE INMUEBLES, SERVICIOS DE CORRETAJE Y BIENES RAICES.	WILSON RADHAMES ENCARNACION ENCARNACION.	678334
E/2022-16638	23/3/22	JM DRIVER CLASS	ACADEMIA DEDICADA A LA ENSEÑANZA, ADIESTRAMIENTO A PERSONAS INTERESADAS EN CONDUCIR VEHÍCULOS DE MOTOR, CLASES TEÓRICAS Y PRÁCTICAS SOBRE CONDUCCIÓN.	JOAN MANUEL ABREU LARA	679457
E/2022-14822	15/3/22	JM_SMARTPHONE 66	VENTAS DE TECNOLOGIA ELECTRONICA, CELULARES Y ACCESORIOS PARA LOS MISMOS.	JOSE MIGUEL GUZMAN	677662
E/2022-16743	24/3/22	JO & B SOLUCIONES DIVERSAS	SERVICIOS DE ALIMENTOS Y BEBIDAS, VENTAS DE COMIDA, BUFET, PICADERAS, CATERING, ALIMENTOS Y BEBIDAS INDUSTRIALES.	BELKIS PEÑA	679196
E/2022-15669	24/3/22	JOHNNY EDDIE EL PAPÁ	PRESENTACIONES Y REPRESENTACIONES ARTÍSTICA, ORGANIZACIÓN DE EVENTOS, INTERPRETACIÓN DE GÉNEROS MUSICALES BACHATERO.	CARMEN ENILSE GONZALEZ RODRIGUEZ, YONNY EDDY RODRIGUEZ TORRES.	679168
E/2022-15317	23/3/22	JOHNNY GC DIESEL SERVICES	TALLER ESPECIALIZADO REPARACIONES MECANICA DIESEL, SERVICIOS, REPARACIÓN Y MANTENIMIENTOS EQUIPOS, MOTORES MAQUINARIAS, PLANTAS ELECTRICAS DIESEL.	JOHNNY GARCIA CAMPUSANO	679127
E/2022-16359	23/3/22	JORDIZY RONNY JORDAN FLOW	PRODUCCION ARTISTICA, COMPOSICION MUSICAL, SERVICIOS DE INTERPRETE MUSICAL	RONNY DE JESUS ROSARIO ORTIZ	679042
E/2022-16132	23/3/22	JORHAP INGENIERIA CIVIL & ELECTROMECHANICA	DISEÑO, CONSTRUCCIÓN, MANTENIMIENTO Y EJECUCIÓN DE OBRAS CIVILES Y PROYECTOS ELECTROMECÁNICOS. COMPRA Y VENTA DE PIEZAS, MATERIALES Y ARTÍCULOS FERRETEROS.	BERNARDO MARTÍNEZ ORTIZ, MADELAINE MESA PÉREZ DE MARTÍNEZ.	678884
E/2022-13423	16/3/22	JOROKA GROUP	SERVICIOS DE INMOBILIARIA Y ADMINISTRACIÓN DE CONDOMINIOS: VENTAS Y ALQUILERES DE INMUEBLES; SERVICIOS DE SERIGRAFÍA, BORDADOS, DISEÑO GRÁFICOS Y MULTIMEDIA.	YUDI BETANIA PÉREZ RAMÍREZ, KENIA MIOSOTIS GELL ESPINOSA DE RODRIGUEZ.	677791
E/2022-15853	22/3/22	JOSE ALEJANDRO H. RENT A CAR.	ALQUILER, VENTA Y RENTA DE VEHICULOS NUEVOS Y USADOS.	JOSE VICTORIANO ALEJANDRO HOLGUIN	678703
E/2022-16440	23/3/22	JOSE MARIA CANALES	SERVICIOS DE ALMACENISTAS, COMPRA Y VENTA AL POR MAYOR Y AL DETALLE, IMPORTACION Y EXPORTACION DE TODO TIPO DE ALIMENTOS COMESTIBLES.	JOSE MARIA CANALES, S.R.L.	678958
E/2022-15346	17/3/22	JOSMELVIN SECURITY	SERVICIOS DE SEGURIDAD Y VIGILANCIA EN GENERAL.	MELVIN RODRIGUEZ RAMIREZ	678623
E/2022-16837	24/3/22	JOVENES EN ACCION SIN LIMITES JEASLS	SIN FINES DE LUCRO, DEDICADA AL DESARROLLO DE LA COMUNIDAD PROYECTO 2-C, BUSCANDO EL BIENESTAR FÍSICO Y MENTAL, DESARROLLO DEL LIDERAZGO JUVENIL.	NICOLE ALEXANDRA REYES REYES	679262
E/2022-14821	15/3/22	JOYERIA ERY GOLD	COMPRA, VENTA, REPARACIÓN, DISEÑOS, EXPORTACIÓN E IMPORTACIÓN DE ORO, PLATA, RELOJES AL POR MENOR Y DE CUALQUIER PIEDRA PRECIOSA EN GENERAL.	ERINSON MIGUEL ESTEVEZ GARCIA	677663
E/2022-13960	23/3/22	JR EL MOPRI SOLUCIONES	SERVICIOS DE PRESTAMOS, FINANCIAMIENTO, VENTA DE PUBLICIDAD, VENTA DE BOLETOS AÉREOS, COMPRA, VENTA Y CAMBIO DE DIVISAS.	JORGE ALBERTO RODRIGUEZ	679063
E/2022-16714	24/3/22	JUAN ARIAS RENTA CAR	RENTA DE VEHÍCULOS, SERVICIOS DE TRANSPORTE.	JUAN ERNESTO ARIAS DIAZ	679308
E/2022-10703	16/3/22	JULIOS CAMAREROS EXPRESS & MAS	ORGANIZACIÓN DE EVENTOS, BODAS, CONCIERTOS, EN BARES, RESTAURANTES.	JULIBEL ALEJO RODRIGUEZ	677815
E/2022-14839	24/3/22	JULY DE LA CRUZ & ASOCIADOS	SERVICIO DE CONSULTORÍA, ASESORÍA, AUDITORIA Y CAPACITACIÓN EN SISTEMA DE GESTIÓN E IMPLEMENTACIÓN DE PROGRAMAS DE MEJORAS CONTINUA, DISEÑO.	JONATTAN RODRIGUEZ MARTE, JULY ANNY DE LA CRUZ SANCHEZ.	679336
E/2022-15133	17/3/22	JUNIOR & EDUARDO DISTRIBUIDORA	COMPRA, VENTA Y DISTRIBUCIÓN DE ALIMENTOS Y BEBIDAS.	JUNIOR EDUARDO BALBUENA FRIAS	678395
E/2022-13951	21/3/22	JUNJIE EXPRESO LINCOLN	RESTAURANT DE COMIDA, PICA POLLO, COMIDA CRIOLLA Y CHINA	JUNJIE HUANG	678463

[210] EXP.	[220] SOL. FECHA	[561] NOMBRE COMERCIAL	[510] ACTIVIDAD	[730] SOLICITANTE	[111] REGISTRO
E/2022-14824	15/3/22	JUNTA DE VECINOS DE CALETA ACCION Y PROGRESO	SIN FINES DE LUCRO, OBRA SOCIALES DENTRO Y FUERA DE LA COMUNIDAD, AL JUNTO DE LAS AUTORIDADES CIVILES, MILITARES Y RELIGIOSAS.	ALBERTO DEL ROSARIO BERAS	677728
E/2022-14794	15/3/22	JUNTA DE VECINOS DE LA ISABELA JUNVEISABELA	ASOCIACIÓN SIN FINES DE LUCRO QUE TIENE COMO OBJETIVO PROMOVER EL DESARROLLO DE LA COMUNIDAD, DEFENDER LOS INTERESES Y VELAR POR LOS DERECHOS DE LOS VECINOS.	FREDERICK CELESTINO RAMOS TORRES, JUAN RAFAEL OSORIA NUÑEZ.	677659
E/2022-15888	21/3/22	JUNTA DE VECINOS RESIDENCIAL ALQUIMIA III, SEGUNDA ETAPA	ENTIDAD SIN FINES DE LUCRO, CUYO OBJETIVO PRINCIPAL ES DESARROLLAR LA VIDA EN COMUNIDAD ENTRE SUS RESIDENTES. PROMOVER EL CRECIMIENTO DE LA COMUNIDAD.	WILLIS ANTONIO PEREZ LIRIANO	678503
E/2022-16427	23/3/22	JUNTA DE VECINOS SANTO DOMINGO SABIO	ENTIDAD SIN FINES DE LUCRO DEDICADA A VELAR POR EL BIENESTAR DE LA COMUNIDAD Y AYUDAR A LAS PERSONAS NECESITADAS.	JUNTA DE VECINOS SANTO DOMINGO SABIO, INC.	678941
E/2022-16557	23/3/22	JUNTA DE VECINOS UNIÓN DEL ENSANCHE LA FE	SIN FINES DE LUCRO, JUNTA DE VECINOS DESTINADA A MEJORAR LA CALIDAD DE VIDA DE LOS VECINOS DEL ENSANCHE LA FE; PROMOVER LA DISCIPLINA Y LA LIMPIEZA DEL ENSANCHE LA FE.	JORGE LUIS CASADO HOLGUÍN-VERAS	679038
E/2022-12378	4/3/22	JWP COMPRA VENTA	COMPRA VENTA Y EMPENO DE ARTICULOS NUEVOS Y USADOS, ELECTRODOMESTICOS, MOTOCILETAS Y JOYAS.	JEAN WISKING PIERRE	678283
E/2022-16156	23/3/22	JYM NIN IMPORTACIONES	VENTA DE ROPA AL POR MAYOR Y AL DETALLE, DISTRIBUCIÓN DE BEBIDASALCOHÓLICAS (LICOR STORE).	JAEL NIN MARTE	679096
E/2022-16715	24/3/22	JYYL TECNO CONSTRUCCION	CONSTRUCCION DE ESTRUCTURAS, OBRAS CIVILES, COLOCACION DE ASFALTO	LIBRADO HERASME MONTERO	679182
E/2022-15953	21/3/22	K TEQUEÑOS	FABRICACIÓN, ELABORACIÓN, VENTA Y DISTRIBUCIÓN AL POR MENOR Y AL POR MAYOR, DE TEQUEÑOS, PASTELITOS, QUIPES, Y CUALQUIER TIPO DE PICADERA, FRÍA Y CALIENTE. COMIDA, POSTRES, Y BEBIDAS.	JENNY MAGALY ROSAS AYALA	678538
E/2022-14996	24/3/22	KALDANO CONSTRUCCIONES & SERVICIOS	SERVICIOS DE CONSTRUCCIONES DE OBRAS CIVILES EN GENERALES	WILBER ALBERTO SANTANA ALEMÁN	679172
E/2022-17012	24/3/22	KALIMACO & ASOCIADOS	DESARROLLO DE ACTIVIDADES AGRÍCOLAS, GANADERAS, INMOBILIARIAS Y ACTIVIDADES CONEXAS A ESTAS ÚLTIMAS.	DOMINGO ANTONIO SOSA FERNANDEZ	679429
E/2022-15074	16/3/22	KAMPBOT CONSULTING	CONSULTORES EN INFORMÁTICA Y SUMINISTRO DE PROGRAMAS DE INFORMÁTICA INSTALACIONES DE PROCESAMIENTO DE DATOS Y SERVICIOS DE SOPORTE RELACIONADO.	CORAL YRNEH ABBOTT CASTILLO, PER TOMAS KÄMPE.	677984
E/2022-15900	21/3/22	KANNYRENT	SERVICIOS DE GUESTHOUSE, HOTEL Y APART-HOTEL, ALQUILER DE APARTAMENTOS Y HABITACIONES, HOSPEDAJE TEMPORAL. SERVICIO DE RESTAURACION Y ALIMENTACION.	LAURENT MEYER	678489
E/2022-16571	23/3/22	KARIBEAN JEWELERY T.C.	IMPORTACIÓN, EXPORTACIÓN, DISTRIBUCIÓN, MANUFACTURA Y COMPRAVENTA DE TODO TIPO DE PRENDAS, JOYERÍA Y ACCESORIOS.	VALERIA LUCIANA MARROQUÍN GARCÍA	679079
E/2022-14953	16/3/22	KARIBUNI02	VENTA DE SERVICIOS DE ALOJAMIENTO, GASTRONOMÍA Y EVENTOS.	ANNE CARINE LARECHE, DAMIEN ADELIN J. BERRENDORF.	678253
E/2022-13287	24/3/22	KARL-AGENCIA SUPLIDORA	VENTAS DE MATERIAL GASTABLE Y EQUIPOS HOSPITALARIOS, VEHÍCULOS Y SEGUROS PARA LOS MISMOS, SERVICIOS DE IMPRESOS EN GENERAL, ARTES Y ENMARCADOS.	ANGELICA MERCEDES MORROBEL ABREU	679320
E/2022-14865	16/3/22	KARYNA PEREZ NUTRISTHETIC	SERVICIOS DE MASAJES, FACIALES, CLASES PERSONALIZADAS, TRATAMIENTOS DE REJUVECIMIENTO Y AFINES.	KARINA PEREZ PEREZ	677954
E/2022-16068	24/3/22	KATHLENNE SWEET CAKE LOVE	REPOSTERÍA ARTESANAL, DECORACIÓN DE CUMPLEAÑOS INFANTILES, EVENTOS ENTRE OTROS, VENTA DE POSTRES Y PICADERAS, VENTA DE UTENSILIOS DE REPOSTERÍA Y DECORACIÓN DE EVENTOS.	KATHERINE LICELOTE ULLOA MEDINA	679346
E/2022-11071	24/3/22	KDD.BROWS	SERVICIOS DE BELLEZA TALES COMO: CEJAS, PESTAÑAS, MAQUILLAJES Y FACIALES.	KATHERINE DESIREE DUARTE PAULINO	679357
E/2022-12539	23/3/22	KÉDROS COMUNIDAD EDUCATIVA MONTESSORI	COMUNIDAD EDUCATIVA, DEDICADA A LA ENSEÑANZA Y CUIDO DE NIÑOS/AS.	EMELY NICOLE DE LOS SANTOS ESCOTO	679134
E/2022-16544	23/3/22	KELVIN FIESTA & KSL	SERVICIOS DE EVENTOS INFANTIL EMPRESARIAL Y VENTA DE ARTÍCULOS DE PAYASOS Y CUMPLEAÑOS.	KELVIN MANUEL EUSEBIO POLANCO	679026
E/2022-15436	17/3/22	KELVYN MUEBLES	FABRICACIÓN Y REPARACIÓN DE MUEBLES.	KELVYN TEODULO SANTOS PUELLO	678161
E/2022-14514	15/3/22	KERVIN TAVERAS ECOTOURS	VENTA DE SERVICIOS ECOTURÍSTICOS.	KERVIN DE JESUS TAVERAS ARACENA	677679
E/2022-12979	15/3/22	KES BARBER SHOP	SERVICIOS DE PELUQUERÍA EN GENERAL.	KELVIN DE JESUS SOSA RAMOS	677712
E/2022-15556	18/3/22	KEY ACCESORY JESUS FIGUEROA	COMPRA, CONFECION, VENTA E IMPORTACION DE TODO TIPO DE LLAVES PARA VEHICULOS Y CERRAJERIA EN GENERAL, IMPORTACION DE TODO TIPO DE ACCESORIOS PARA AUTOMOVILES.	JESUS STANLEY FIGUEROA NUÑEZ	678286
E/2022-14622	15/3/22	KEYKE LINE	VENTAS Y COMPRAS DE PRODUCTOS CAPILARES.	NERYODETTE HERNÁNDEZ HERNÁNDEZ, KEVELDRIS EUDIL HOBAL HERNANDEZ.	677745
E/2022-14357	14/3/22	KID'S WORLD N&A	ENTRETENIMIENTO, RECREACIÓN, EDUCACIÓN DE NIÑOS Y PREADOLESCENTES. ACTIVIDADES ARTÍSTICAS Y EDUCATIVA. PSICOEDUCACIÓN PARA LA FAMILIA, EVENTOS.	ANDREINA BERROA JOSÉ, NATALI LISBETH DUVAL HERNANDEZ.	679458
E/2022-11929	24/3/22	KIMLEY-HORN	PRESTAR SERVICIOS DE INGENIERIA DE TODO TIPO Y DESCRIPCION, INCLUIDA INGENIERIA DE TRÁFICO, INGENIERIA ARQUITECTONICA, PLANIFICACION URBANA Y REGIONAL.	KIMLEY HORN AND ASSOCIATES, INC.	679222
E/2022-12982	14/3/22	KM KID'S CLOSET	VENTA DE ROPA Y ARTICULOS PARA NIÑOS.	MELISSA MARIA MARTINEZ SANTANA	677442
E/2022-11520	23/3/22	KOI CORPORATION BY SAIKOV	SERVICIOS DE MARKETING	LUCIA OLIVERI VERSI	677990
E/2022-16119	22/3/22	KOMAYDELYS	ALIMENTOS COCIDOS Y NO COCIDOS, SERVICIOS DE COMIDA POR KIT, POR RACIÓN Y AL POR MAYOR, COMIDAS EMPRESARIALES, COMIDAS ESCOLARES, BEBIDAS Y BUFETES.	ESMILKYN RAMONA URBAEZ FELIZ	678714
E/2022-16895	24/3/22	KORDOM GLOBAL	EXPOTACION E IMPORTACION Y VENTA DE RESPUESTOS PARA VEHICULOS, MATERIALES DE CONSTRUCCION, DESECHOS DE FERROS Y NO FERROS COMO ALUMINIO, COBRE, BRONCE Y AFINES.	JAE KOO KANG	679310
E/2022-14654	18/3/22	KROKANTES JASVIELI	COMERCIALIZACIÓN DE COMIDAS Y BEBIDAS RÁPIDAS.	MANUEL ALEJANDRO SANTIAGO DE JESUS	678411
E/2022-10237	24/3/22	L S COSTA LUXURY REALTOR	SERVICIOS DE BIENES RAÍCES	LUIS DEURYS SANCHEZ GONZALEZ	679380
E/2022-15763	18/3/22	L.U.Z. LIDERES UNIDOS POR ZONA	ASOCIACION COMUNITARIA SIN FINES DE LUCRO DE LIDERES UNIDOS POR ZONA, CON UNA VISION COMUN DE SERVIR Y RESOLVER LOS PROBLEMAS QUE AQUEJAN A SU COMUNIDAD.	KENIA ALTAGRACIA ROSARIO BAEZ	678405
E/2022-16064	21/3/22	LA GATA LOIDA	PRESENTACIÓN DE EVENTOS, ENTREVISTA A FAMOSOS, COMENTARISTAS, PROGRAMAS TELEVISIVOS Y AFINES.	LOIDA CECILIA CONTRERAS MOYA	678638
E/2022-15060	18/3/22	LA CABINA DE HARISON DE MORA	SERVICIOS DE EMISORA RADIAL.	HARISON DE MORA REYES	678337
E/2022-6369	21/3/22	LA CASA DEL FILAMENTO CBFT	PRODUCCIÓN, COMERCIALIZACIÓN, EXPORTACION Y VENTA DE MATERIA PRIMA PARA IMPRESIONES EN 3D Y SUS DERIVADOS.	CAROLINA ALTAGRACIA BAEZ REYES	678541
E/2022-16257	23/3/22	LA CASITA DE ESLAYNA	ELABORACION Y VENTA DE BOCADILLOS, BUFFET Y PICADERAS	ROSA HERNANDEZ	678969
E/2022-15029	16/3/22	LA CAVA DE ANNY	VENTA DE COMBUSTIBLES Y BEBIDAS.	ANNY BEATRIZ GONZALEZ SENA	677828
E/2022-17083	25/3/22	LA COCINA DE DOÑA ROSA	SERVICIOS DE RESTAURANTE DE COMIDA CRIOLLA.	ROSMERY MARGARITA TIBURCIO PLASENCIA	679498
E/2022-16481	23/3/22	LA CUCHARA DE YUFRED	ELABORACIÓN DE COMIDA GOURMET. REPOSTERÍA. ORGANIZACIÓN DE EVENTOS. SUPLIDORA DE SERVICIOS Y MATERIALES PARA TODO TIPO DE EVENTOS.	WILTTON ANDRES VERAS VERAS	678985
E/2022-14686	16/3/22	LA FAMILIA MOVI EXPRESS	SERVICIO DE TRANSPORTE AUTOMOTOR DE PASAJEROS, SERVICIOS DE MOTO-TAXIS	JUANA ALTAGRACIA CASTILLO	677848
E/2022-15741	18/3/22	LA FIEBRE DE LA NOCHE	PRODUCCIÓN Y DIFUSIÓN DE RADIO (ESTACIÓN DE RADIO).	TOBIAS RAFAEL DIAZ TAVERAS	678427
E/2022-13566	9/3/22	LA FLOR SALON	SERVICIOS DE SALÓN DE BELLEZA, TRENZAS, BLOWER, BARBER SHOP, MANICURA, PEDICURA, MAKEUP, LAVADO CABEZA, ALISADO, ACRÍLICA, UÑA, MASAJE.	EDISSON LAFOREST, MAMOUNE LAFOREST SIMILIEN.	678319
E/2022-12781	7/3/22	LA GEISHA DEL PUB	EXPENDIO DE COMIDA ASIATICA.	EL PUB DE LOS PANAS	678016
E/2022-15980	21/3/22	LA IGLESIA COMPAÑERA CRISTIANA INTERNACIONAL	ENTIDAD SIN FINES DE LUCRO DEDICADA A PREDICAR A TIEMPO EL EVANGELIO DE JESÚS, PROVEER EDUCACIÓN FÍSICA Y SALUD A PERSONAS NECESITADAS.	HUBERT ULYSSE	678550
E/2021-51931	17/3/22	LA LUZ CORPORATION RENT-A-CAR LLCRC	ALQUILER DE VEHÍCULOS.	BERGUENSON EMMANUEL II RENARD	678285
E/2022-16574	23/3/22	LA PENITA	COMPRA Y VENTA DE TERRENOS URBANOS Y RURALES, PARA FINES TURÍSTICOS, COMERCIALES, DESARROLLO DE PROPIEDADES INMOBILIARIAS, PARA FINES TURÍSTICOS, COMERCIALES E INDUSTRIALES.	COMPANIA DE FOMENTO INMOBILIAR, S.R.L.	679080
E/2022-13838	18/3/22	LA SOMBRA BAR	SERVICIOS DE BAR Y RESTAURANT	ANGEL LUIS LANTIGUA CRUZ	678377
E/2022-16310	23/3/22	LABORATORIO CLINICO DENTAL ABRAHAN MATIAS ROSADO	SERVICIO DE PROTESIS DENTALES, PROFILAXIS DENTALES, BLANQUEAMIENTO DENTALES, EXTRACCIONES DENTALES, PERIODONCIA, ENDODONCIA, TRATAMIENTO DE CRIES, REMOVIBLES.	ABRAHAN MATIAS ROSADO	678854
E/2022-15694	18/3/22	LABORATORIO NORUEL	FABRICANTES DE PRODUCTOS COSMÉTICOS.	LABORATORIO NORUEL, S.R.L	678352
E/2022-16412	23/3/22	LACHOUAM	VENTA DE TODO TIPO DE COMIDAS, BEBIDAS NACIONALES E INTERNACIONALES.	ALEXANDRE GARCIA	678936
E/2022-11257	28/2/22	LANDCAP AUTO IMPORT	IMPORTACION, COMPRA Y VENTA DE VEHICULOS, NUEVOS Y USADOS.	LEIMY CASTILLO HIRALDO	675032
E/2022-16398	23/3/22	LAREINSAFIA	TENENCIA DE BIENES INMUEBLES APRA USO RESIDENCIAL Y COMERCIAL.	MOHAMED SARDI	678934
E/2022-15552	18/3/22	LARUAV	SERVICIOS DE BELLEZA, SPA Y CUIDADO PERSONAL EN GENERAL, DESTINADO A DAMAS, CABALLEROS, NIÑOS Y ADOLESCENTES, COMERCIALIZACIÓN Y VENTA DE PRODUCTOS DESTINADOS.	AGRIPLEY DE LOS MILAGROS VALVERDE DE ENCARNACIÓN, LAURA BEATRIZ FATULE MARTINEZ.	678396
E/2022-15333	21/3/22	LAS AMERICAS RUBBER AND SERVICES CENTER	VENTA DE GOMAS, LUBRICANTES, SERVICIO DE CAMBIO DE ACEITE, REPARACIÓN MECÁNICA, VENTA DE COMBUSTIBLES, DESABOLLADURA Y PINTURA, LAVADO DE AUTO Y REPUESTO PARA VEHÍCULO.	AUGUSTO LUIS AGUSTIN GABRIEL	678462
E/2022-16066	21/3/22	LAS AROMAS GOLF-SANTIAGO	PARA PROTEGER SU USO EN GORRAS, POLOSHIRTS, BOLAS DE GOLF Y CUALQUIER OTRO ARTICULO DE GOLF QUE SERAN REALIZADOS POR NOSOTROS Y VENDIDOS AL PUBLICO.	JACQUELIN ALTAGRACIA PEREZ FERNANDEZ	678640
E/2022-15286	17/3/22	LATIN QUEEN	SERVICIOS DE CENTRO DE BELLEZA, UÑAS, ESTUDIO DE MAQUILLAJE, SPA, VENTA, EXPORTACIÓN E IMPORTACIÓN DE COSMÉTICOS DE BELLEZA, EXTENSIONES DE PELO, PRODUCTOS Y ACCESORIOS DE BELLEZA.	GRETTER IGLESIAS ISIDRO	678058
E/2022-15425	17/3/22	LAU: CENTRO, PSICOTERAPIAS Y SALUD	PSICOTERAPIA INDIVIDUAL, PSICOTERAPIA GRUPAL, TERAPIA FAMILIAR, TERAPIA DE PAREJA, PSICOLOGÍA INFANTOJUVENIL, CONSULTA PSIQUIÁTRICA, SERVICIOS DE SALUD A FINES, CAPACITACIÓN.	BLAS ANDRÉS VALENZUELA CONTRERAS, LUIS MANUEL DE JESÚS GERALDINO VALDEZ, PATRICIA LIRANZO SOTO, ESTHER WONG ALCANTARA.	678150
E/2022-15196	16/3/22	LAVANDERIA Y SOLUCIONES AQUINO-ROSA	SERVICIOS DE LAVANDERIA: LAVADO, PLANCHADO, ALTERACIONES Y CORRECCIONES DE PRENDAS DE VESTIR Y DEL HOGAR.	XIOMARA ALTAGRACIA DE LA ROSA AQUINO	677960
E/2022-16490	23/3/22	LAWRENCE RENT A CAR	ALQUILER DE VEHÍCULOS.	RAFAEL ANTONIO GERONIMO GONZALEZ	678987
E/2022-15155	16/3/22	LAZARILLO	ADMINISTRACIÓN Y EXPLOTACIÓN DE RESTAURANTES, BARES Y CAFÉS. CON POSIBILIDAD DE VENTA DE COMIDA PREPARADA DE MANERA DIRECTA, POR CATERING Y COMIDA EMPRESARIA.	FRANCISCA ALCANTARA GONZALEZ	677932

[210] EXP.	[220] SOL. FECHA	[510] ACTIVIDAD	[730] SOLICITANTE	[111] REGISTRO	
E/2022-15357	17/3/22	LAZOS DE HERMANDAD	PRESENTACIONES Y REPRESENTACIONES ARTISTICA, ORGANIZACION DE EVENTOS, INTERPRETACION DE GENEROS MUSICALES, PERICO RIPIAO SINFONICO.	JOSE YGNACIO CAPELLAN, MARIA DEL ROSARIO REYES PEÑA DE CAPELLAN.	678101
E/2022-16179	22/3/22	LCU COACHING AND CONSULTING	SERVICIOS DE CONSULTORIA EMPRESARIAL.	JAVIER SUAREZ MARTINEZ	678736
E/2022-16162	24/3/22	LEGACEX	VENTAS DE GALLETAS DE MANTEQUILLA, AREPAS, CONCONETES, JUGOS, HABICHUELAS CON DULCE, MAJARETES, MANTEQUILLA DE MANÍ, PAN, CHOCOLATES, DONUTS, PASTELES.	SONLY CHARLES DULCE, JOEL ALEXANDER DULCE.	679246
E/2022-15307	17/3/22	LENDLLO ENTERPRISE	DESTINAR FONDOS A LA ADQUISICIÓN DE ACCIONES DENTRO DE COMPAÑÍAS, ASÍ COMO ASUMIR ACTIVOS, ACCIONES Y VALORES CON LOS QUE GESTIONAR E INVERTIR.	JUAN BERNARIS LENDOIRO GARCIA	678070
E/2022-16237	22/3/22	LEVELS A & E RENT A CAR	ALQUILER DE VEHICULO.	ANDRES EUGENIO GERONIMO GUZMAN	678785
E/2022-15498	23/3/22	LEXANYO AUTO PARTS	IMPORTACION Y VENTA AL MAYOR Y AL DETALLE DE REPUESTOS USADOS PARA VEHICULOS DE MOTOR.	ANYELO SANCHEZ NUÑEZ	679027
E/2022-15529	22/3/22	LEXY FURNITURES MODERN PRODUCTION	FABRICACIÓN, REPARACIÓN Y VENTAS DE TODO TIPO DE MUEBLES EN GENERAL.	YIMMY ENRIQUE JIMENEZ MOROBEL	678850
E/2022-13787	22/3/22	LF TERMINACIONES	INSTALACION DE PUERTAS, VENTANAS, TOLDOS, ESCRINES.	LF TERMINACIONES, S.R.L	678802
E/2022-16931	24/3/22	LHG INVERSIONES	PROMOTORA INMOBILIARIA, CONSTRUCCIÓN E INVERSIÓN EN GENERAL.	LHG INVERSIONES	679354
E/2022-16581	23/3/22	LIAN & NICOLLE CAFETERIA Y TIENDA DE INTERIORES	SERVICIO DE CAFETERIA, COMPRA Y VENTA DE INTERIORES PARA DAMAS, CABALLEROS, NIÑOS Y NIÑAS.	JOSE NATIVIDAD DE LA ROSA FLORENTINO	679075
E/2022-14997	16/3/22	LICOM LINEAS COMERCIALES MAYORISTAS LCM	VENTA DE REPUESTOS NUEVOS Y USADOS, SERVICIOS PARA MONTACARGAS DE COMBUSTION Y ELECTRICOS, GRUAS, PLATAFORMAS ELEVADORAS, ELEVADORES, BOOM LIFT, EQUIPO PESADO DE CONSTRUCCIÓN.	EDGAR ENRIQUILLO PINA FELICIANO	677813
E/2022-13358	15/3/22	LICOR HOUSE BY JSA	VENTA Y DISTRIBUCIÓN DE BEBIDAS ALCOHÓLICAS Y NO ALCOHÓLICAS DE TODO TIPO Y ALIMENTOS Y PICADERAS.	JOSELINE DEL CARMEN SURIEL ABREU	677730
E/2022-14354	16/3/22	LIDHARMA LÁSER	CENTRO DE DEPILACIÓN LÁSER, CLÍNICA ESTÉTICA FACIAL Y CORPORAL, SERVICIOS DE ODONTOLOGÍA, SALÓN DE BELLEZA.	LISSETTE PAOLA MOLINA MENDEZ	677787
E/2022-15508	17/3/22	LIGA DEPORTIVA DEL MUNICIPIO EL FACTOR LDMF	FOMENTAR Y DESARROLLAR EL DEPORTE DE VARIAS DISCIPLINAS, FORTALECER LA CULTURA Y EL CUIDADO DEL MEDIO AMBIENTE Y ASÍ PODER ELEVAR EL NIVEL DEPORTIVO DEL MUNICIPIO DEL FACTOR.	DIOGENES GORIS FLORIMON	678223
E/2022-15500	18/3/22	LIGA DEPORTIVA MARÍA TRINIDAD SÁNCHEZ LIDEMTS	TIENE COMO FINALIDAD PRINCIPAL FOMENTAR Y DESARROLLAR EL DEPORTE EN VARIAS DISCIPLINAS CON LA ORGANIZACIÓN DE TORNEOS SUPERIORES Y COMPETENCIAS.	FIDIAS DAVID GARCIA CUEVAS	678370
E/2022-13646	15/3/22	LIVANS MULTISERVICIOS	SERVICIOS DE CONSULTORIA, ASESORIA Y CAPACITACION LEGAL ESPECIALIZADA, ADMINISTRACION DE CONDOMINIOS, VENTAS Y ALQUILER DE INMUEBLES.	ARIEL JOSE CRUZ HERNANDEZ	677714
E/2022-16081	21/3/22	LLUBET HOLDING INMOBILIARIA	COMERCIALES INMOBILIARIAS. GESTIÓN Y OPERACIÓN Y COMRAVENTA DE MANERA DIRECTA E INDIRECTA DE BIENES INMUEBLES.	LLUBET HOLDING INMOBILIARIA, SRL	678657
E/2022-16726	24/3/22	LMA 22 INVERSIONES LAS TERRENAS	COMPRA Y VENTA DE INMUEBLES, DESARROLLO DE PROYECTOS INMOBILIARIOS	LUCA CAMPIONI	679190
E/2022-12516	4/3/22	LMS LIMPIA SEPTICO MORA	SERVICIOS DE LIMPIEZA POZOS SEPTICOS, TRAMPA DE GRASA, LIMPIEZA DE PLANTAS DE TRATAMIENTOS, CISTERNA, MANEJO DE ACEITE USADOS, DESECHOS SOLIDOS.	LIMPIA SEPTICO MORA,S.R.L	677916
E/2022-16093	21/3/22	L'OCÉANE	SERVICIOS DE ESTETICA, SALON DE BELLEZA, MAQUILLAGE, NAILS BAR, SPA, VENTA DE PRODUCTOS COSMETOLOGOS.	CASANDRA JOSELYN VALIQUETTE CASTRO	678665
E/2022-11645	21/3/22	LOKARGO SERVICIO EXPRESS	SERVICIO DE LOGISTICA DE ENTREGA Y RECEPCIÓN DE PAQUETES, MENSAJERÍA, SEGURIDAD DE CASILLEROS NACIONAL E INTERNACIONAL, EMBALAJE, COURRIER, MANEJO DE VALIJA Y TRANSPORTE EXPRESO.	DORA VIRGINIA RODRÍGUEZ URRACA	678557
E/2022-15981	21/3/22	LOMAS DEL NORDESTE	ACTIVIDAD HOTELERA, COMPLEJO DE VILLAS.	ISAAC CUBA MEJIA	678553
E/2020-38705	21/3/22	LOPEZ MORONTA SYSTEM	DESARROLLO DE SOFTWARE, REDES, INFRAESTRUCTURA INFORMÁTICA.	MIGUEL ANGEL ESTEVEZ MORONTA, ALEXANDER MIGUEL LOPEZ RODRIGUEZ.	678656
E/2022-16159	22/3/22	LORA POLANCO SOLUCIONES Y MAS LPS	VENTA E INSTALACIÓN DE VENTANAS, PUERTAS DE TODO TIPO Y SHUTTER, ELECTRICIDAD Y FERRETERÍA	JONATHAN LORA POLANCO	679341
E/2022-14754	15/3/22	LORENA SUV AND CAR RENTAL SOSUA AND CABARETE	ALQUILERES DE TODO TIPOS DE VEHÍCULOS (JEPETA-CARRO-VEHÍCULOS TODO TERRENO 4X4) PARA USO PERSONAL O COLECTIVOS.	LORENA PAULINO VASQUEZ	677897
E/2022-15315	17/3/22	LOS COLEGAS AUTO IMPORT Y MÁS	IMPORTACIONES DE VEHÍCULOS EN GENERAL, MOTOCICLETAS Y ELECTRODOMÉSTICOS EN GENERAL; FINANCIAMIENTO DE VEHÍCULOS, MOTOCICLETAS Y ELECTRODOMÉSTICOS.	ENRI GABIEL LAUREANO RAMIREZ	678028
E/2022-16071	21/3/22	LOS KINGS RD	PRESENTACIONES DE ACTIVIDADES ARTÍSTICAS	PABLO ARMANDO DIAZ LEONARDO, BENITA AMPARO ESCAÑO.	678641
E/2022-16150	22/3/22	LOS LINOS	IMPORTADORA DE ROPA AL POR MAYOR Y AL DETALLE.	NORGE HERNANDEZ VALIENTE	678718
E/2022-16970	24/3/22	LOS MILL SHOP	TIENDA FISICA DEDICADA A LA VENTA Y COMERCIALIZACION DE: ROPA NUEVA, ACCESORIOS PARA LA VESTIMENTA Y CALZADOS.	ASNORALDA JETSABEL DE JESUS HERNANDEZ.	679394
E/2022-16627	23/3/22	LOS PADRINOS AMOROSOS E & M	ORGANIZACIÓN SIN FINES DE LUCRO DEDICADA A AYUDAR A NIÑOS Y ENVEJECIENTES DE ESCASOS RECURSOS, LLEVANDO ALIMENTOS A CASAS HOGARES, INSUMOS PERSONALES.	EDWIN ENRIQUE COLUMNNA GOICO	679105
E/2022-15087	16/3/22	LOTería EXPRESS-PAGOS FLASH LE-PE	VENTA DE JUEGOS DE AZAR, ASÍ COMO TAMBIÉN LA VENTA DE NÚMEROS DE LOTERÍA	C. A. INVERSIONES, E.I.R.L.	677874
E/2022-17033	25/3/22	LOTUS AUTO IMPORT	IMPORTACION Y EXPORTACION DE VEHICULOS DE MOTORES, VENTA Y ALQUILER DE VEHICULOS DE MOTORES, VENTA DE REPUESTO DE PIEZAS DE VEHICULOS DE MOTORES.	GYANNA ROCHELL GIL PEREYRA, AMAORIT RICARDO GIL PEREYRA.	679469
E/2022-14405	21/3/22	LOVE WITHIN DIVERSITY	SERVICIOS DE DISEÑO, CONFECCIÓN, VENTA Y COMERCIALIZACIÓN DE: PRENDAS DE VESTIR, CALZADOS DEL HOGAR, ACCESORIOS DE PELOS Y MALETAS.	LUCRECIA APOLONIA BALBOA BUIKA	678474
E/2022-15114	16/3/22	LOVER BAR 27	EXPENDIO DE BEBIDAS ALCOHÓLICAS.	ANGELA IVONNE LUNA GOMEZ	677903
E/2022-13409	23/3/22	LUBA DISTRIBUIDORA	DISTRIBUCIÓN DE PRODUCTOS PLÁSTICOS, PARA EL HOGAR NEGOCIO Y OFICINA, SEÑALIZACIÓN VIAL SÍMBOLOS Y LEYENDAS DE LENGUAJE UNIVERSAL CARRETERA.	GABRIELA ALTAGRACIA LUGO BASORA	678947
E/2022-16548	23/3/22	LUIS SOSA ARQUITECTOS	SERVICIOS DE CONSTRUCCIÓN, DISEÑO, CONSTRUCCIÓN Y CONSULTORÍA GENERAL	LUIS NICOLAS SOSA VIDAL	679032
E/2022-16357	23/3/22	LUISA DIAZ EMPANADAS	ELABORACIÓN, CONFESIÓN, DISTRIBUCIÓN Y VENTA DE MASAS Y EMPANADAS.	LUISA FERNANDA DIAZ ESTEVEZ	679137
E/2022-14487	25/3/22	LUNA CAMPING SIRI	ALQUILER DE ESPACIOS PARA EVENTOS, CABAÑAS, ESPACIOS PARA ACAMPAR. RESTAURANTE.	ALVENIA YAJAIRA HOLGUÍN PÉREZ	679501
E/2022-7646	16/3/22	LUXURBAN GROUP	CONSTRUCCION Y DESARROLLO DE OBRAS CIVILES, EDIFICACIONES, PROYECTOS RESIDENCIALES Y COMERCIALES, REMODELACIONES, SUPERVISION Y EJECUCION DE OBRAS, SERVICIOS DE INGENIERIA Y ARQUITECTURA.	CLAUDIA MARIA RODRIGUEZ NOVA	677831
E/2022-13888	16/3/22	LUXURY LONGINOS	FABRICACIÓN, COMERCIALIZACIÓN, VENTA Y EXPORTACIÓN DE DIFERENTES TIPOS DE CIGARROS ARTESANALES.	ELIEZER ZAPETE TEJADA	677900
E/2022-17095	25/3/22	LUXURY ROOMS PUNTA CANA ROSE	SERVICIOS INMOBILIARIOS EMPRESARIALES Y DE ALQUILER	ROSANNA SEVERINO PEREZ	679516
E/2022-16315	23/3/22	M.A.M LIQUOR STORE	VENTAS AL POR MAYOR Y DETALLE DE BEBIDAS ALCOHÓLICAS.	MICHEL ALBANIA SILVERIO MELENDEZ	679119
E/2022-16377	23/3/22	M.C.G.R. SERVICIOS ELECTRICOS.	INSTALACIÓN Y MANTENIMIENTO DE EQUIPOS INDUSTRIALES ELÉCTRICOS, SERVICIOS DE PLC, CONTROLES E INSTRUMENTACIÓN, SERVICIOS DE ALTA TENSIÓN, MEDIA Y BAJA TENSIÓN, PROYECTOS RESIDENCIALES.	MICHAEL CIPRIAN GERMAN RAMIREZ	679144
E/2022-16452	23/3/22	MACEO MARCHANT WHITE ROCK	SERVICIO DE PLANIMETRÍA, CONSTRUCCIÓN, SUPERVISIÓN, MANTENIMIENTO Y REPARACIÓN DE OBRAS DE INGENIERÍA CIVIL Y ARQUITECTURA. SERVICIOS INMOBILIARIOS Y CONEXOS.	WILKIN ALBERTO MACEO MENDEZ	678962
E/2022-16872	24/3/22	MADISON BOUTIQUE MBD	IMPORTACIÓN, COMPRA Y VENTA DE PRENDAS DE VESTIR, ROPAS, CALZADOS, CORREAS, ACCESORIOS PARA DAMAS, CABALLEROS Y NIÑOS, PERFUMES DE PARA DAMAS Y CABALLEROS.	DENISSE MERCEDES ESPADA	679297
E/2022-15073	21/3/22	MAEC'S MULTI-SERVICIOS	SERVICIOS DE COPIA, IMPRESIONES DIGITALES, VENTAS DE ARTICULOS ESCOLARES, MATERIALES DE OFICINA Y AFINES.	HERLAIS JACQUES	678528
E/2022-16053	21/3/22	MAGIC NAILS BY STHEFANI	ESTUDIO DE BELLEZA CON ESPECIALIDAD EN MANICURE, PEDICURE, UÑAS ACRILICAS, DISEÑOS, TALLERES DE FORMACION EN EL AREA DE UÑAS, VENTA DE MATERIALES PARA UÑAS ACRILICAS.	STHEFANI CALDERON ARIAS	678660
E/2022-16792	24/3/22	MAHO CARIBBEAN MJ	TENEDORA DE ACTIVOS.	JOSE ALBERTO ESMURDOC SALOMON, MAHMOUD AZMI MAHMOUND ARAB.	679225
E/2022-15575	18/3/22	MALHI GROUP & REALTY	SE DEDICARA A LA COMPRA, VENTA Y COMERCIALIZACIÓN DE TODO TIPO DE BIENES INMUEBLES, A LA OPERACIÓN DE CUALQUIER FORMA DE NEGOCIOS Y SERVICIOS DE BIENES INMOBILIARIOS.	FAUSTO ENMANUEL LOPEZ HICIANO	678274
E/2022-15812	18/3/22	MANZANILLO BEAUTY SUPPLY	VENTAS DE PRODUCTOS DE BELLEZA.	LEIDY ALEXANDER MANZANILLO CORPORAN	678456
E/2022-15697	21/3/22	MAQUINARIAS RODRIGUEZ GIMENEZ	VENTA DE MAQUINARIAS Y EQUIPOS PARA EL USO DE EBANISTERIA.	NELSON MANUEL RODRIGUEZ AMARANTE	678582
E/2022-14973	16/3/22	MARBROX-25	SERVICIOS DE COMERCIALIZACIÓN, GESTIÓN, PRODUCCIÓN, ELABORACIÓN, A LMACENAMIENTO, DISTRIBUCIÓN, PROMOCIÓN, COMPRA, VENTA, IMPORTACIÓN, EXPORTACIÓN DE: PRODUCTOS DE CONSUMO MASIVO.	FRANCISCO ALEJANDRO LEBREAULT ACEVEDO	677783
E/2022-15720	18/3/22	MARCAR PROPERTY MANAGEMENT	COMPRA Y VENTA, ADMINISTRACIÓN Y SERVICIO DE ALQUILER DE INMUEBLES. PROVEEDORES DE SERVICIOS DE LIMPIEZA Y MANTENIMIENTO DE INMUEBLES. SERVICIOS DE ANFITRIÓN EN INMUEBLES.	CARLOS TOMAS GOMEZ ADAMES	678608
E/2022-15310	17/3/22	MARGRA	VENTAS, SUMINISTRO, INSTALACIÓN Y SUMINISTRO DE MARMOL Y GRANITO NATURAL Y TODO LO DERIVADO DE PIEDRAS NATURALES DENTRO Y FUERA DE LA CONSTRUCCIÓN.	MARGRA, SRL	678216
E/2022-14850	16/3/22	MARLAU GROUP	IMPORTACIÓN, DISTRIBUCIÓN, PRODUCCIÓN Y VENTAS AL POR MAYOR Y AL DETALLE DE TODO TIPO DE PRODUCTOS DE BIENES DE CONSUMO, DE USO COMÚN, DE SERVICIOS Y DURABLES, RELACIONADOS CON EL CICLISMO. SERVICIOS DE CICLISMO EN GENERAL.	MARTIN ALEJANDRO HERNANDEZ ALFONSO	677977
E/2022-15942	21/3/22	MARLENE TAPIA GROUP	VENTA DE UTENSILIOS DE COCINA Y ARTÍCULOS PARA EL HOGAR COMO OLLAS, PLANCHAS, EXTRACTORES, CAFETERA, PURIFICADOR DE AIRE, ENTRE OTROS ARTÍCULOS PARA EL HOGAR.	MARLENY MARCELLY TAPIA MERCEDES	678543
E/2022-16808	24/3/22	MARLO SERVICIOS	SERVICIOS DE PROMOCIÓN, PUBLICIDAD, ASESORIA, CONSULTORÍA TÉCNICA Y FINANCIERA DE PROYECTOS INMOBILIARIOS	MARLO, SERVICIOS, CREDITOS Y COBROS, S.R.L.	679245
E/2022-11086	25/2/22	MARLO, SERVICIOS, CREDITOS Y COBROS	PROMOCIÓN, PUBLICIDAD, ASESORÍA, CONSULTORÍA TÉCNICA Y FINANCIERA DE PROYECTOS INMOBILIARIOS.	MARLO, SERVICIOS, CREDITOS Y COBROS, S.R.L.	678373

[210] EXP.	[220] SOL. FECHA	[561] NOMBRE COMERCIAL	[510] ACTIVIDAD	[730] SOLICITANTE	[111] REGISTRO
E/2022-15258	17/3/22	MARRANZI FOODS	SERVICIOS DE CATERING, REPOSTERÍA, PANADERÍA, ALIMENTOS Y BEBIDAS, EXPERIENCIAS GASTRONÓMICAS, REALIZACIÓN DE EVENTOS PERSONALES Y EMPRESARIALES.	ANA ISABEL MARRANZINI MADERA	678012
E/2022-16695	24/3/22	MARTEV DOMINICANA	IMPORTACIÓN, EXPORTACIÓN, COMERCIALIZACIÓN, PROMOCIÓN, DISTRIBUCIÓN Y VENTA DE TODA CLASE DE PRODUCTOS COSMÉTICOS, DERMATOLÓGICOS, MÉDICOS, DE SALUD E HIGIENE PERSONAL.	CAROLINA ELIZABETH MUÑOZ MARTINEZ, JAVIER JACOB EVANGELISTA SEGOVIANO	679160
E/2022-15201	18/3/22	MARTHA AYBAR NATURAL HAIR SOLUTIONS	ELABORACIÓN DE PRODUCTOS DEL CUIDADO PERSONAL.	MARTHA IRENE GONZALEZ CACERES	678248
E/2022-16091	21/3/22	MARTHA CAPOIS	SERVICIOS MEDICOS.	MARTHA CAPOIS COATS	679149
E/2022-16410	23/3/22	MAS JOVEN EXPRESS CARG	SERVICIOS DE CONSOLIDACION INTERNACIONAL DE CARGA, ENTREGA DE BULTOS PAQUETES Y MERCANCIAS PUERTA A PUERTA.	LEONARDO AGUSTIN ROJAS JIMENEZ	678926
E/2022-14698	17/3/22	MÁS SALUD POR RD, M. S. R. D	FUNDACIÓN SIN FINES DE LUCRO, CUYO OBJETIVO ES BRINDAR APOYO A LA NUTRICIÓN Y LA SALUD PÚBLICA DE LA REPÚBLICA DOMINICANA, DE MANERA GRATUITA Y DE CALIDAD.	NICOL ESTRELLA VARELA DROGUETT	678127
E/2022-15144	16/3/22	MASTERCLASS AUTO PAINT	SERVICIO DE AUTO PINTURA, DESABOLLADURA, PINTURA Y TODA ACTIVIDAD RELACIONADA	JUAN EXPEDITO RODRIGUEZ RODRIGUEZ	678002
E/2022-15832	21/3/22	MATA RENT CAR	ALQUILER DE VEHÍCULOS.	YAN CARLOS MATA PEREZ	678487
E/2022-16234	23/3/22	MATEO MÁSTER TESIS RD	BRINDAR ASESORIA TÉCNICA-DOCENTE, EN EL ÁREA DE CONTENIDO Y METODOLOGÍA DE LA INVESTIGACIÓN CIENTÍFICA, DISEÑO Y TUTORÍA DE ANTEPROYECTOS.	JUAN ANTONIO MATEO CIPRIAN	678937
E/2022-16250	22/3/22	MATOS & SANCHEZ SUPPLIES	OFRECER SERVICIOS DE CUIDADO PERSONAL Y SALUD, COMERCIALIZAR PRODUCTOS COSMÉTICOS, MONTURAS DE LENTES, LIMPIEZA E HIGIENE,	WANDA MARLEN SANCHEZ CASTILLO, RAMON OMAR MATOS DE LOS SANTOS.	678780
E/2022-14561	16/3/22	MAURY AUTO ELECTRIC	REPARACIONES ELÉCTRICAS DE VEHÍCULOS.	FRANCISCO AMAURYS QUEZADA CASTILLO	677857
E/2022-14528	14/3/22	MAVERAS SOLUCION AMBIENTAL	CONSULTOR AMBIENTAL, ESTUDIO DE IMPACTO AMBIENTAL, AUDITORÍA AMBIENTAL, GESTIÓN DE PERMISO AMBIENTALES, MANEJO DE RESIDUOS SÓLIDOS, PROYECTO AMBIENTALES Y MANEJO DE AGUAS RESIDUALES.	MIGUEL ÁNGEL VERAS JOSE	677918
E/2022-15862	21/3/22	MAYIPER ONE HOUSE INVESTMETS	CONSTRUCCIONES DE PROYECTOS INMOBILIARIOS, ALQUILER INMUEBLE, SERVICIOS INMOBILIARIO EN GENERAL, COMPRA Y VENTA DE INMUEBLES, ADMINISTRACION DE PROPIEDADES.	MARIA YISSEL PEÑALO REYES	678448
E/2022-16852	24/3/22	MAYORNEE BEAUTY SALON & BARBERSHOP	SERVICIOS DE SALONES DE BELLEZA, BARBERÍAS Y VENTAS DE PRODUCTOS DE BELLEZA.	MACKENSON MOÏSE	679267
E/2022-16803	24/3/22	MAZOVIA GROUP	COMERCIALIZACIÓN DE PRODUCTOS COMESTIBLES, PREPARACIÓN Y VENTA DE COMIDA COCIDA, SERVICIOS DE BUFFET Y BANQUETEARÍA.	MAZOVIA GROUP, S.R.L.	679239
E/2022-16552	23/3/22	MB TRANSFER PUNTA CANA	SERVICIO DE TRANSPORTE TURÍSTICO, COMPROMETIDA EN OFRECER EL MEJOR SERVICIO AL MEJOR PRECIO DEL MERCADO. LLEVAR A NUESTROS CLIENTES A SU DESTINO CON SEGURIDAD, COMODIDAD Y UN EXCELENTE SERVICIO.	MAICOL FEDE BAEZ, MARCOS FRANCISCO FELIZ	679035
E/2022-10914	1/3/22	MC56 MULTIMEDIOS CODIGOTV	OFRECER SERVICIOS DE PUBLICIDAD, CREACIÓN CONTENIDO PARA MEDIOS DIGITALES.	AMERICA CONTRERAS VENTURA	675148
E/2022-14885	15/3/22	MD TRONIC	VENTA DE EQUIPOS ELECTRÓNICOS.	LEIDY MADELINNE ORTEGA RAMIREZ	677761
E/2022-14975	16/3/22	ME ACUESTO A LAS ONCE	SERVICIOS DE PRODUCCIÓN Y REPRODUCCIÓN DE TODA CLASE DE PROGRAMAS, INFORMATIVOS, DOCUMENTALES POR MEDIOS MÚLTIPLES COMO TELEVISIÓN, RADIO, PRENSA E INTERNET.	FANNY SELINES MENDEZ SIMONO	678009
E/2022-15244	16/3/22	MECATRONIC BROTHER MULTISERVICES	SERVICIO DE MANTENIMIENTO PREDICTIVO, PREVENTIVO Y CORRECTIVO DE SISTEMAS INDUSTRIALES, DISEÑO, DESARROLLO Y CONSULTA DE PROYECTOS, ELECTRICOS, ELECTRONICOS.	ROLDANI ARAUJO FERNANDEZ	678005
E/2022-14318	15/3/22	MED KIDS CENTER MKC	CENTRO DE ATENCIÓN PRIMARIA PEDIÁTRICO, TODAS LAS CONSULTAS ESPECIALIZADAS DE TIPO PEDIÁTRICO. TERAPIAS MOTORA, SENSORIALES, COGNITIVAS, CONDUCTUALES.	FANNY DEL CARMEN MEREJO LANTIGUA DANERI.	677756
E/2022-15390	24/3/22	MEDFRANC CARGAS Y TRANSPORTE EN GENERAL	SERVICIO DE TRANSPORTE TERRESTRE PESADO Y LIVIANO	FRANKLIN DIONICIO MEDINA GOMEZ	679164
E/2022-14874	15/3/22	MEDIC 2 GO	EMPRESA ORIENTADA AL CUIDADO DE LA SALUD Y DESARROLLO DE SOLUCIONES MÉDICAS. DEDICADOS A LA IMPORTACIÓN Y DISTRIBUCIÓN DE MATERIAL SANITARIO, ODONTOLÓGICOS.	MOISES ALEJANDRO BAUTISTA COLLADO	677747
E/2022-15717	18/3/22	MEDI-EQUIPOS CABRERA BONILLA	VENTA DE EQUIPOS Y MATERIALES MEDICOS DESECHABLES.	MEDI-EQUIPOS CABRERA BONILLA, S.R.L	678374
E/2022-16853	24/3/22	MEDIHOSP	COMPRA, VENTA Y DISTRIBUCIÓN DE ARTÍCULOS MÉDICOS Y MEDICINA EN GENERAL, ASÍ COMO LA ADECUACIÓN, HABILITACIÓN, GESTIÓN, DESARROLLO Y ASESORÍA ESPECIALIZADA DE PROYECTOS RELACIONADOS AL SECTOR SALUD.	JOEL ANTONIO DIAZ UREÑA, WILLIAM IVAN MATIAS JOUK	679270
E/2022-16392	23/3/22	MEGA CAPITAL - MCAP	REPRESENTACIONES Y PRESENTACIONES EN NEGOCIOS, PROYECTOS, CONSULTORÍA, INMOBILIARIOS, BIENES RAÍCES Y ADMINISTRACIÓN DE PROPIEDADES. ASESORÍA A PEQUEÑAS Y MEDINAS EMPRESAS.	ABEL JESUS MORILLO NUÑEZ	678913
E/2022-15647	21/3/22	MEGA DNG CORPORATION	SERVICIOS DE BARBERIA, RESTAURANTE Y BAR, TIENDA DE VENTA DE BEBIDAS, SERVICIO DE CAFETERIA, VENTA DE TODOS LOS PRODUCTOS DE PANADERIA Y RESPOTERIA.	LUIS DANIEL NUÑEZ NICASIO	678458
E/2022-14538	23/3/22	MEGAMETT INSUMOS	VENTA AL POR MAYOR DE MAQ. EQUIPOS E IMPLEMENTOS DE USO MEDICO Y PARAMÉDICO (INCLUYE: VENTA DE EQUIPOS DE DIAGNÓSTICOS Y TRATAMIENTO, CAMILLA, CAJA DE CIRUGÍA.	MADELING YESMIN TAVAREZ TORRES	679133
E/2022-16153	22/3/22	MELENCIANO, UREÑA, MENDEZ Y ASOCIADOS	ASESORÍA, AUDITORIAS Y SERVICIOS CONTABLES.	MARGARITA MELENCIANO CORPORAN	678720.
E/2022-15632	22/3/22	MENDOZA, ARMENTEROS & ASOCIADOS	CONSULTORIA EN EL AREA DE INGENIERIA CIVIL, ESTUDIO DE APROVECHAMIENTO HIDRAULICO, PLANOS TOPOGRAFICOS Y TRIANGULACION GEODESICA.	MENDOZA, ARMENTEROS & ASOCIADOS, S.R.L.	678948
E/2022-16096	24/3/22	MENIEUR INVERSIONES LITE	PRODUCCIÓN, VENTA, DISTRIBUCIÓN, COMERCIALIZACIÓN Y PUBLICIDAD DE SALES MINERALES.	EVELYN MERCEDES MENIEUR MENDEZ	679167
E/2022-15834	21/3/22	MEN'S CLASS	VENTA DE PRODUCTOS PARA PELUQUERÍA, ARTÍCULOS, ACCESORIOS EQUIPOS Y MÁS.	JONATHAN DANIEL TAPIA GONZALEZ	678467
E/2022-14917	15/3/22	MERCAPLAS	FABRICACIÓN Y DISTRIBUCIÓN DE PLÁSTICOS.	INDUSTRIAS MERCAPLAS, S.R.L.	677754
E/2022-9792	21/2/22	MERENGUE SPORT	ADMINISTRACIÓN Y OPERACIÓN DE BANCAS DEPORTIVAS Y AFINES.	SERGIO MOYA DE LA CRUZ	678672
E/2022-14962	17/3/22	MERIELY PUNTOLAGUA	CONFECCIÓN DE ARTESANÍAS TEJIDAS A CROCHET.	MERIELY LAGUA UREÑA	678038
E/2022-16973	24/3/22	MEROLEG HORMIGÓN	SE DEDICA A LA VENTAS DE CONCRETO PARA LA CONSTRUCCIONES EN GENERAL, (PLANTA DOSIFICADORA DE CONCRETO).	CAROL LISSETTE ROSSO TEJADA	679409
E/2022-15925	21/3/22	METAFI	COMERCIALIZACIÓN, DISEÑO Y CREACIÓN DE PROGRAMAS COMPUTARIZADOS, PARA EL MANEJO Y ADMINISTRACION DE HERRAMIENTAS PARA LA CONDUCCION DE NEGOCIOS LIGADOS A ACTIVIDADES PARA ALMACENAR.	AQUILES JIMENEZ FERNANDEZ	678509
E/2022-15415	17/3/22	METALERA DE LOS SANTOS Y OTAÑEZ	COMPRA Y VENTA DE TODO TIPO DE METALES EN GENERAL.	JEUXI MARIA OTAÑEZ GERMAN	678140
E/2022-15458	21/3/22	METAVERSO RD AGENCY	INVERTIR EN EMPRESAS PUBLICITARIAS, COMERCIALES, TURÍSTICAS Y FINANCIERAS. OFRECER SERVICIOS PUBLICITARIOS, CREACIONES DE PROGRAMAS Y CONTENIDOS.	ALEXANDER AUGUSTO ROJAS ELMUDESI	678590
E/2022-15940	21/3/22	METTRE RD	AGENCIA DE COMUNICACION INTEGRAL, ESPECIALIZADA EN PRODUCCION PARA TELEVISION Y RADIO, MERCADEO, PUBLICIDAD, PRODUCCION DE EVENTOS, ETC.	JUSTO MARTINEZ BARRENA	678520
E/2022-16350	23/3/22	MI BOHIO INMOBILIARIO	SERVICIO DE CONSTRUCCION, VENTAS, RENTAS, ADMINISTRACION Y DESARROLLO DE PROYECTOS INMOBILIARIOS.	DELVIS JUNIOR CARELA ESPINAL	678877
E/2022-15019	16/3/22	MI MALETÍN ROSA VP	VENTA DE MALETINES EJECUTIVOS, BULTOS PARA LAPTOPS, MALETAS, CARTERAS, ROPA, ZAPATOS, ACCESORIOS.	VIRGINIA DOLORES PEÑA PÉREZ	677820
E/2022-15438	22/3/22	MI PANA EN LA PLAYA	SERVICIOS DE RESTAURANT	ROBERTO SABATINO	678701
E/2022-16233	22/3/22	MIEL DOÑA DIANA	PRODUCCIÓN Y COMERCIALIZACIÓN DE MIEL DE ABEJA Y SUS DERIVADOS.	PROSPERO DAVID ORTIZ HEREDIA	678778
E/2022-16225	22/3/22	MIGUELO'S BURGUER BAR AND GRILL	ELABORACIÓN Y VENTA DE TODO TIPO DE COMIDAS, PRESTAR SERVICIO DE RESTAURANTE, BAR, EXPENDIO DE ALIMENTOS PREPARADOS, VENTA DE POSTRES, PREPARACIÓN DE TRAGO.	MIGUELANGEL TORREALBA LUGO	678762
E/2022-16259	22/3/22	MIGUEMODARD	VENTA DE PRENDAS DE VESTIR, ACCESORIOS DE VESTIR, JOYERIA, CARTERAS, COSMETICOS, PERFUMES, BISUTERIA, CALZADOS, ACCESORIOS DEL HOGAR.	MIGUELINA LEUDELIS VOLQUEZ VOLQUEZ	678788
E/2022-15553	18/3/22	MILÚA	VENTA Y DISTRIBUCIÓN DE ROPA DE VESTIR E INTERIOR DE MUJER.	CAMILA ROSMERY ORTEGA ROSARIO	678287
E/2022-11143	28/2/22	MINIMARKET EL CORO BUENO	VENTAS DE VARIEDAD DE ARTÍCULOS PARA LA CANASTA FAMILIAR, BEBIDAS, ABARROTES Y PRODUCTOS DE LIMPIEZA.	HERMINIO BUENO LEONARDO	678972
E/2021-19112	21/4/21	MINIMARKET JIREH ROSAAMPA	VENTA DE ALIMENTOS DE LA CANASTA FAMILIAR AL DETALLE.	HENDDY ROSARIO POL DE AMPARO, MANUEL EMILIO AMPARO MEDRANO	678436
E/2022-16124	23/3/22	MINISTERIO APOSTÓLICO JESUCRISTO ES EL SEÑOR, MAJES	IGLESIAS SIN FINES DE LUCRO, PREDICACIÓN DEL EVANGELIO DE JESUCRISTO Y LEVANTAR CONGREGACIONES A NIVEL NACIONAL.	JOSE A SANTOS	678881
E/2022-15623	18/3/22	MINISTERIO CRISTO MI SEÑOR	INSTITUCION SIN FINES DE LUCRO DEDICADA A LA RELIGIOSA, O.N.G.	LEONEL CABRERA BATISTA	678304
E/2022-16587	23/3/22	MINISTERIO EVANGELICO FUENTE DE SALVACION ETERNA	ENTIDAD SIN FINES DE LUCRO, DEDICADA A PREDICAR EL EVANGELIO EN TODO EL PAÍS Y LEVANTAR IGLESIAS.	CRISPULO BATISTA TAPIA	679084
E/2022-15046	16/3/22	MINISTERIO EVANGELISTICO BAJO LA OPERACION DEL ESPIRITU SANTO	ENTIDAD SIN FINES DE LUCRO CON ACTIVIDADES DE IGLESIA.	CARLOS JOSE SALAS, RAFAEL EVANGELISTA VINIER	677829
E/2022-15798	18/3/22	MINISTERIO EVANGELISTICO Y FAMILIAR A SOLAS CON JESUS	ORGANIZACIÓN SIN FINES DE LUCRO QUE SE DEDICA A LA EVANGELIZACIÓN Y TRABAJO CON LA FAMILIA, A TRAVÉS DE CONFERENCIAS, PREDICAS, CHARLAS Y DIFERENTES EVENTOS CRISTIANOS.	RAMON CABRERA ALMONTE, ZOBEIDA CAROLINA RAPOSO VARGAS DE CABRERA	678629
E/2022-16275	22/3/22	MINISTERIO GRUPO DECIDIDO POR CRISTO	SIN FINES DE LUCRO. ES UN MINISTERIO MUSICAL DEDICADO A LA EXPANSIÓN DEL REINO DE DIOS A TRAVÉS DE LA MÚSICA DE TODOS LOS GÉNEROS Y EL CANTO, LA DIFUSIÓN DEL EVANGELIO.	GERINELDO RAMIREZ	678862
E/2022-14601	14/3/22	MINISTERIO INTEGRAL D. REFUGIO-MIDRE	ENTIDAD SIN FINES DE LUCRO, CUYA ACTIVIDAD COMERCIAL ES CONTRIBUIR AL DESARROLLO SOCIAL SOSTENIBLE, A TRAVES DE LA IMPLEMENTACIONE DE PLANES Y PROGRAMAS ESPECIFICOS.	DOMINGO LUDOVINO CRUZ SARITA	677996
E/2022-15433	17/3/22	MINISTERIO INTERNACIONAL EBEN-EZER I MIEBE	SIN FINES DE LUCRO, IGLESIA CON FINES DE PROMOVER LA PALABRA DE DIOS, EN EL SECTOR LOS ALCARRIZOS.	ALVIN VIRGILIO LOPEZ MEJIA	678153
E/2022-11210	23/3/22	MINISTERIO INTERNACIONAL SHABBATH SHALOM VERDADERO AYUNO DEL SENOR, ISAIA 58.	ENTIDAD SIN FINES DE LUCRO QUE AYUDA COMUNITARIA PARA LOS MAS DESPOSEIDOS.	NIURKA ORETTE DE LEON ARAGONES	678874
E/2022-15159	18/3/22	MINISTERIO MINJAH ELOHIM	ENTIDAD SIN FINES DE LUCRO, DEDICADO A BRINDAR SERVICIOS A PERSONAS DE MUY ESCASOS RECURSOS, MADRES SOLTERAS, ENVEJECIENTES, NIÑOS HUÉRFANOS, BRINDAR AYUDA DE ALIMENTOS.	FELIX MANUEL ALMONTE	678366

[210] EXP.	[220] SOL. FECHA	[510] ACTIVIDAD	[730] SOLICITANTE	[111] REGISTRO
E/2022-16687	24/3/22	MINISTERIO MISION DE CRISTO, RECOGIENDO LA COSECHA	ENTIDAD SIN FINES DE LUCRO, DEDICADA A BRINDAR AYUDA SOCIAL A LOS NECESITADOS Y A LA PROPAGACION DE LA PALABRA DE DIOS.	MARIO LOPEZ ALMONTE 679155
E/2022-11482	15/3/22	MINISTERIO MISIONERO CREYENDO EN TI	INSTITUCION SIN FINES DE LUCRO, DEDICADA A ACTIVIDADES SOCIALES, CULTURALES, ESPIRITUALES Y FORMACION EDUCATIVA.	ANGEL LEONARDO MENDEZ SANCHEZ 677752
E/2022-16787	24/3/22	MINISTERIO NOSOTRAS ENTRE ROSAS	MINISTERIO DE MUJERES, TRABAJAR CON MUJERES QUE ESTEN EN LA PROSTITUCION Y QUE SEAN MALTRATADAS, QUE NECESITEN AYUDA PSICOLÓGICA Y ESPIRITUAL.	NEREIDA JOSEFINA AMARANTE INFANTE, GERMANIA FRANCHESCA SANTOS JAPA 679221
E/2022-14849	15/3/22	MINISTERIO SOL DE JUSTICIA	PREDICAR EL EVANGELIO DE NUESTRO SEÑOR JESUCRISTO, CONFORME LO DICE LA GRAN COMISION EXPRESADA EN MARCOS 16.15, ESTABLECER IGLESIAS EN TODO EL TERRITORIO NACIONAL.	MANUEL DE JESUS AMADOR RAMIREZ, VICTOR NICOLÁS FERRERAS FAMILIA 677677
E/2022-15280	17/3/22	MINISTERIOS CASA DE ADORACION A JESUCRISTO	TRABAJO DE PREDICACION DEL EVANGELIO DE JESUCRISTO, TRABAJOS ECLESIASTICOS, USO DE MEDIOS RADIALES Y TELEVISIVOS RELACIONADOS CON SU NATURALEZA.	JOSE DARIO CAMILO GONZALEZ 678061
E/2022-15906	22/3/22	MIRANDA HOLDINGS MSJC	VENTA DE COMIDAS Y BEBIDAS, CATHERING, ORGANIZACION DE EVENTOS, AUDIOVISUALES, RESTAURANTES Y FOODTRUCKS.	GERMAN FRANCISCO JAQUEZ ARIAS 678759
E/2022-14913	15/3/22	MIRBONITA I INVESTMENTS	ALQUILER, DISEÑO, CONSIGNACION, INTERMEDIACION, COMISION, REPRESENTACION, PROMOCION, INVERSION, SERVICIOS DE MANTENIMIENTO Y ADMINISTRACION, CORRETAJE COMPRA.	JORDI CARRASCO BLADÉ 677751
E/2022-14908	15/3/22	MIRTERRENAS I INVESTMENTS	SERVICIO DE ALQUILER, DISEÑO, CONSIGNACION, INTERMEDIACION, COMISION, REPRESENTACION, PROMOCION, INVERSION, SERVICIOS DE MANTENIMIENTO Y ADMINISTRACION.	JORDI CARRASCO BLADÉ 677748
E/2022-15177	16/3/22	MISION IGLESIA DE DIOS EVANGELICA BETHEL, MIDEB	SIN FINES DE LUCRO, SE DEDICA AL ASPECTO SOCIOESPIRITUAL. SOCIAL PORQUE AYUDAMOS A PERSONAS CON PROBLEMAS ECONOMICOS, SALUD Y ESPIRITUAL.	JOLY BAZIL, JEAN ERIBERT DEAU 677950
E/2022-15984	21/3/22	MISS PERAVIA IVAN AVALO	ORGANIZACION DE CERTAMENES DE BELLEZA EN DIVERSAS CATEGORIAS.	IVAN AMAURY AVALO BAUTISTA 678568
E/2022-16358	23/3/22	MITOS FITNESS	ELABORACION, CONFECCION Y DISTRIBUCION DE COMIDAS EN GENERAL, SERVICIOS DE CATERING, RESTAURANTE Y BEBIDAS NATURALES.	JOSE LORENZO DOMINGUEZ GONZALEZ 678890
E/2022-16588	24/3/22	MJT CARGO	SERVICIOS LOGISTICO TERRESTRE, MARITIMO Y AEREO, SERVICIOS DE COURIER, MANEJO DE PAQUETERIA, TRANSPORTE DE CARGA, GESTION ADUANAL.	JOSE MIGUEL TORRES JUAN 679352
E/2022-16586	24/3/22	MJT FOOD & CO	VENTA AL DETALLE DE COMIDA, SERVICIOS DE CATERING, BUFFETS, VENTA DE BEBIDA, IMPORTACION DE PRODUCTOS ALIMENTICIOS.	JOSE MIGUEL TORRES JUAN 679405
E/2022-9753	24/3/22	MLF FASHION KIDS	VENTAS DE ROPA Y ARTICULOS PARA BEBE.	MABEL EMILIA FELIPE ABREU 679311
E/2022-14789	15/3/22	MODA & BELLEZA BOUTIQUE D' RAQUEL MONTAS	VENTA DE ROPA Y ZAPATOS DE DAMAS Y CABALLEROS	RAQUEL INDHIRA MONTAS ARTERO 678311
E/2022-10835	25/2/22	MOMKIDSRD TIENDA DE ROPA	VENTA DE ROPA Y ACCESORIOS.	VIANKA MASSIEL ANDUJAR FALCON 678511
E/2022-15688	23/3/22	MONACO STAY 1.0	RENTA DE INMUEBLES Y ACTIVIDADES A FINES. COMPRA Y VENTA DE INMUEBLES Y ACTIVIDADES A FINES. RENTA DE VEHICULOS Y ACTIVIDADES A FINES.	MANUEL NICOLAS PUELLO PAULINO 679100
E/2022-16454	23/3/22	MONCASH	SERVICIO DE ENVIO DE PAQUETES, REMESAS, VENTAS DE RECARGAS LLAMADAS Y MAQUINAS DE JUEGO.	YOEL RODRIGO MORALES PAZ 678963
E/2022-17035	25/3/22	MONDY AGUERO SAMANA E-119	ADMINISTRAR, COMPRAR Y VENTAS DE INMUEBLES, APARTAMENTOS, VIVIENDAS, EDIFICIOS, ALQUILER, Y BIENES RAICES EN GENERAL.	JUAN IVAN BLANCO AGUERO 679509
E/2022-17047	25/3/22	MONEI	SERVICIOS INMOBILIARIOS REALIZADOS A CAMBIO DE UNA RETRIBUCION O POR CONTRATA.	MONEI, S.R.L. 679470
E/2022-16085	21/3/22	MONTE DE ORACION Y PUERTA DEL CIELO	ENTIDAD SIN FINES DE LUCRO DEDICADA A PROMOVER Y ENSEÑAR LA PALABRA DE DIOS.	LERGUI ORTIZ TORIBIO 678680
E/2021-54909	9/11/21	MONTEBELO GROUP	IMPORTACION Y VENTA DE EQUIPOS MEDICOS PARA CLINICAS Y HOSPITALES, MATERIALES DE CONSTRUCCION, VENTA Y ADMINISTRACION DE BIENES INMUEBLES.	JACQUELINE MARTINA BENCOSME FERNANDEZ 678307
E/2022-15047	16/3/22	MONTESINO MARTINEZ & ASOCIADOS	OFICINA DE ABOGADO CON LA ACTIVIDAD PRINCIPAL EN RECLAMACION POR ACCIDENTE DE TRANSITO Y ELÉCTRICOS, ADMINISTRACION Y VENTA DE INMUEBLES.	JUAN AGUSTIN MONTESINO MARTINEZ 677837
E/2022-15122	16/3/22	MOORPER DENTAL CLINIC	SERVICIOS ODONTOLÓGICOS EN GENERAL.	JONATHAN MORA PEREZ 677909
E/2022-15405	17/3/22	MORILLO MAZARA & ASOCIADOS	SERVICIOS DE CONTABILIDAD EN GENERAL. IGUALA CONTABLE E IMPOSITIVA, AUDITORIA Y ASESORIA FINANCIERA.	NICOLAS MORILLO MAZARA 678134
E/2022-12736	15/3/22	MOTIONCARE	SERVICIOS DE ENTRENAMIENTO FÍSICO.	MOTIONCUE S.R.L. 677750
E/2022-16122	23/3/22	MOTO REPUESTO BORY DD	REPARACION Y VENTA DE PARTES Y PIEZAS PARA MOTOCICLETAS.	FRANK YEURY DISLA SORIANO 679009
E/2022-15496	17/3/22	MOTO REPUESTO EDWIN VARGAS	IMPORTACION, COMPRA, VENTA Y REPARACION DE VEHICULOS Y MOTORES, VENTAS DE REPUESTOS Y ACCESORIOS PARA LOS MISMO.	EDWIN FRANCISCO VARGAS HEREDIA 678204
E/2022-16944	24/3/22	MOTO REPUESTOS SALO	IMPORTACION, COMPRA Y VENTA DE REPUESTOS, PIEZAS Y ACCESORIOS PARA MOTOCICLETAS Y BICICLETAS, TALLER DE SERVICIOS Y REPARACIONES DE LAS MISMA.	JOSE SALOMON MORETA ABREU 679371
E/2022-16051	21/3/22	MOVIES ON THE ROCKS	PRESENTACION DE PELICULAS Y DOCUMENTALES AL AIRE LIBRE.	PATRONATO BENEFICO ORIENTAL 678626
E/2022-16951	24/3/22	MOVILED	SERVICIO DE PUBLICIDAD MÓVILA TRAVÉS DE PANTALLAS LED SOBRE VEHICULOS.	ARIEL EMILIO CASTRO AGUILERA 679415
E/2022-15467	17/3/22	MOVIMART	VENTA DE EQUIPOS TECNOLÓGICOS, LAPTOPS, TABLETAS, CELULARES, ACCESORIOS TECNOLÓGICOS EN GENERAL.	GRUPO MARROS, SRL 678187
E/2022-9859	21/3/22	MOVIMIENTO CULTURAL ACCION COLECTIVA MOVCA	SIN FINES DE LUCRO PARA ORGANIZACION DE PARTICIPACION COLECTIVA, EN EL DESARROLLO SOCIAL, ECONOMICOS, POLITICOS, CULTURALES Y ECOLÓGICO DE LA SOCIEDAD DOMINICANA.	JEAN CRISTOFER PÉREZ LEBRÓN 678562
E/2022-15382	17/3/22	MOVIMIENTO ELIGE TU PRESENTE, ELIGE AHORA METPEA	CREAR E IMPULSAR PLANES Y ESTRATEGIAS INNOVADORAS E INFLUYENTES PARA IMPACTAR LA CALIDAD DE VIDA DE LOS JÓVENES Y LA SOCIEDAD, SIN FINES DE LUCRO	FELIX ISAAC LAURENCIO NUÑEZ, YAN MARCOS VICENTE 678112
E/2022-7564	23/3/22	MOVIMIENTO HUMANISTA DEMOCRATICO Y SOCIAL MHDS	MOVIMIENTO SIN FINES DE LUCRO, SERVICIO DE FORMACION CULTURAL BASADOS EN LOS VALORES Y EL HUMANISMO PARA ORIENTAL CAMBIOS POSITIVOS EN EL INDIVIDUO Y EN LA SOCIEDAD.	HENRY ERNESTO VERAS PEREZ 679071
E/2022-14823	21/3/22	MPDN INVESTMENTS	VENTAS DE COSMÉTICOS, SERVICIO DE FINANCIAMIENTO Y MICROCRÉDITOS.	DULCE MARIA NUÑEZ SANTANA, MARILYN PEGUERO DISLA. 678950
E/2022-16934	24/3/22	MR. SANZ SNACK AND DRINK	COMPRA, VENTA Y ELABORACION DE ALIMENTOS, BEBIDAS, PRODUCTOS DE REPOSTERIA, PANADERIA Y PICADERAS.	ALEJANDRINA ROMÁN AQUINO, JUNIOR SÁNCHEZ SOLARES 679365
E/2022-16838	24/3/22	MSR SOLUCIONES GASTRONOMICAS	SERVICIO DE COMIDAS EMPRESARIALES, CATERING, SERVICIO DE BARES, CONFITERIAS, SUMINISTRO DE COMIDAS.	MARIA SOBEYA PEGUERO RIERA 679500
E/2022-14043	18/3/22	MUC UTILITY SERVICES	VENTA E INSTALACION DE SISTEMAS DE SEGURIDAD.	MANUEL ANTONIO UREÑA CHÁVEZ 678355
E/2022-16907	24/3/22	MUD RIDERS	SERVICIOS DE RENTA DE BUGGIES, 4WHEEL Y CUALQUIER VEHICULO DE MOTOR PARA OPERACIONES TURISTICAS, ORGANIZACION DE EXCURSIONES; ADMINISTRACION Y LOGISTICA DE EXCURSIONES.	ALGENIS RODRIGUEZ FERMIN 679330
E/2022-14758	16/3/22	MUEBLERIA COMPRAVENTA LOS HERMANOS JJM	COMPRA Y VENTA DE ARTICULOS DEL HOGAR, MUEBLES, ELECTRODOMESTICOS, FABRICACION E IMPORTACION DE ARTICULOS PARA EL HOGAR. SERVICIOS DE COMPRAVENTA EN GENERAL.	JUAN JOSE MOREL 677894
E/2022-16269	22/3/22	MUJER SOBRE RUEDAS	OFRECER SERVICIOS DE ASESORIA Y CHARLAS EN TEMAS PARA MUJERES SOBRE SEGURIDAD VIAL Y VEHICULOS.	MARIA ALONZO TAVERAS 678801
E/2022-5691	21/3/22	MULTI-SERVICE FRANCISCO F&B	ALQUILER, COMPRA Y VENTA DE TERRENOS, CONSTRUCCION DE VIVIENDA, PROYECTO DE URBANIZACION.	EDWARD RAFAEL FRANCISCO BONILLA 678565
E/2022-14990	23/3/22	MULTISERVICE GLORIA Y JUAN SOUR GREEN	PRESTAMOS PERSONALES PARA GRANDES Y PEQUEÑAS EMPRESAS, VENTA DE TODO TIPO DE CAMARAS DE SEGURIDAD COMO DE: INTERIOR, CON FUNCION DE PANORAMICA Y ZOOM.	JUAN AMADOR VELEZ GUERRERO 678956
E/2022-16316	23/3/22	MULTISERVICEINVER SANTANA	SERVICIOS DE CRÉDITO INCL. EL OTORGAMIENTO DE PRÉSTAMOS POR ENTIDADES QUE NO RECIBEN DEPÓSITOS Y QUE ESTÁN FUERA DEL SISTEMA	SANTANA SANTILLAN SERVICIOS INDUSTRIALES E INVERSIONES SRL 678966
E/2022-14211	15/3/22	MULTISERVICIOS REAL STATE SUCCESS M.G.E	ADMINISTRACION, VENTA Y ALQUILERES DE PROPIEDADES (CASA, SOLARES, APARTAMENTOS), EXPORTACION E IMPORTACION DE PRODUCTOS ALIMENTICIOS, COMPRA Y VENTA DE PRENDA PARA VESTIR.	FLOR DE LIMA RODRIGUEZ AGUASVIVAS, MIGUELINA GUTIERREZ PEREZ 677694
E/2021-69154	18/3/22	MULTISERVICIOS CABREA DE AZA	SERVICIO MANTENIMIENTO DE EDIFICACIONES, REMODELACIONES	LIZANDRO JOSÉ CABRERA REGALADO 678468
E/2022-15690	23/3/22	MULTISERVICIOS CALHE	SERVICIOS DE REALIZACION DE ZANJAS PARA TUBERIA, CONSTRUCCION, RECONSTRUCCION Y LIMPIEZA DE DRENAJES Y SUBSUELOS EN GENERAL	RAINIER DE JESUS PEREZ HELENA, JORGE LUIS PEREZ CALCAÑO 678982
E/2022-13061	16/3/22	MULTISERVICIOS GLADITECH	TODO TIPOS DE IMPORTACION, EXPORTACION E INSTALACION DE SUMINISTROS DE TELECOMUNICACION, DETENCION DE INCENDIOS, CERAMICAS, ELECTRICIDAD, FONTANERIA, PINTURA.	LUIS EDUARDO CASTELLAR MARQUEZ, LEONARDO ALBERTO BRICEÑO BRICEÑO, JESUS MANUEL CARRILLO MOGOLLON 677889
E/2022-16022	21/3/22	MULTISERVICIOS MADERVEN	CONSTRUCTORA DE OBRA CIVIL E INGENIERIA, SERVICIOS DE CONSTRUCCION, TALLER DE EBANISTERIA, VENTA AL POR MENOR DE ABERTURAS (INCLUYE PUERTAS, VENTANAS.	EHIGRAN JOTMAN ARROYO MUJICA 678600
E/2022-15817	21/3/22	MULTISERVICIOS TAPIA CAMPOS	SERVICIOS ESPECIALIZADOS EN MOVIMIENTOS DE TIERRA.	CESAR RAFAEL TAPIA CAMPOS 678473
E/2021-62047	10/3/22	MULTISERVIP	SERVICIO DE OFICINA DE PRESTAMOS.	FRANTZ GUILLET 676838
E/2022-16810	24/3/22	MUNICIPAL EL FACTOR MEF	EQUIPO SUPERIOR DEPORTIVO DEL FACTOR CON LA FINALIDAD DE FOMENTAR Y DESARROLLAR ACTIVIDADES EN VARIAS DISCIPLINAS DEPORTIVAS EN REPRESENTACION DEL MUNICIPIO DEL FACTOR.	JUAN JOSE PAREDES DE JESUS 679279
E/2022-16385	23/3/22	MUNICIPAL RIÓ SAN JUAN MURISANJ	CON LA FINALIDAD DE FOMENTAR Y DESARROLLAR ACTIVIDADES EN VARIAS DISCIPLINAS DEPORTIVAS EN REPRESENTACION DEL MUNICIPIO DE RIÓ SAN JUAN EN TORNEOS Y COMPETENCIAS.	JOSE MANUEL GARCIA PAYANO 678901
E/2022-14970	16/3/22	MUNTESFOR GROUP	SERVICIOS DE COMERCIALIZACION, GESTION, PRODUCCION, ELABORACION, ALMACENAMIENTO, IMPORTACION, EXPORTACION DE: PRODUCTOS DE CONSUMO MASIVO.	FRANCISCO ALEJANDRO LEBREAU ACEVEDO 677775
E/2022-15806	18/3/22	MUSESA	ENTIDAD SIN FINES DE LUCROS DEDICADO A BRINDAR SERVICIOS EN EL AREA DE LA SALUD.	DAYANI PAULINO BIDO 678439
E/2022-14926	22/3/22	MY HAIR BY YESSICA RONDÓN	ELABORACION, COMERCIALIZACION, EXPORTACION E IMPORTACION DE PRODUCTOS CAPILARES.	YESSICA ALTAGRACIA RONDÓN DILONÉ 678811
E/2022-10949	24/3/22	MYHOMEWARE	COMPRA, VENTA Y COMERCIALIZACION DE TODO TIPO DE MADERA.	NELSON ARMANDO MEJIA CASTILLO 679420
E/2022-12326	3/3/22	NACARO	CONSTRUCCION DE BIENES INMUEBLES E IMPORTACION Y DISTRIBUCION DE EQUIPOS DE COCINA, HOTELES Y RESTAURANTES.	NACARO, S.R.L. 675759

[210] EXP.	[220] SOL. FECHA	[561] NOMBRE COMERCIAL	[510] ACTIVIDAD	[730] SOLICITANTE	[111] REGISTRO
E/2022-16178	22/3/22	NACIÓN ADS	SERVICIOS DE MARKETING DIGITAL, TUTORIAL DIGITAL, CREACIÓN DE MÉTODOS PEDAGÓGICO DIGITALES, PUBLICIDAD DIGITAL EN GENERAL, CREACIÓN DE PÁGINAS WEB, CREACIÓN DE APPS.	DANIEL NICOLAS MARTINEZ VASQUEZ	678735
E/2022-16000	21/3/22	NADEA INMOBILIARIA	SERVICIO DE BIENES RAICES, DESARROLLO DE PROYECTOS RESIDENCIALES, INVERSIONES DE CAPITAL NACIONAL Y EXTRANJERO.	ALEJANDRINA FIGUERO MENA	678583
E/2022-9303	18/2/22	NAILS BAR & SPA KABOD	SERVICIOS DE MANICURE, PEDICURE, ARREGLO Y PINTURA DE UÑAS, ESTILISMO, COSMETRIA, MASAJES, SPA, FACIALES, DEPILACIÓN, BAR.	JUNIOR RAFAEL DIAZ ENCARNACIÓN	677711
E/2022-16954	24/3/22	NASAC DURAN GROUP	SERVICIOS DE SALÓN DE BELLEZA Y VENTA DE PRODUCTOS ORGÁNICOS ARTESANALES PARA LA PIEL Y EL CABELLO.	SACHA CRISTAL DURAN ORTEGA	679390
E/2022-14097	24/3/22	NELFI N-S MULTISERVICIO	SERVICIO DE PROTECCION DE SEGURIDAD, INSTALACION DE INTERCOMUNICADOR, CAMARA, ALARMA Y ELECTRICIDAD INMOBILIARIA.	NELFIN JOSE SILVERIO DE LA ROSA	679299
E/2022-8469	23/3/22	NEW GEN CONSTRUCCIONES E INVERSIONES	SERVICIOS DE DESARROLLO DE PROYECTOS INMOBILIARIOS, COMPRA Y VENTA DE INMUEBLES, ADMINISTRACIÓN DE PROPIEDADES, GESTIONES DE INTERMEDIACIÓN COMERCIAL.	JEAN CARLOS ALCANTARA	679145
E/2022-15450	17/3/22	NEW SHINE AESTHETICS CLINIC	ATENCIONES DE SALUD MEDICA ESTÉTICA, DERMATOLOGÍA, PSICOLOGÍA, BELLEZA Y NUTRICIÓN, ASÍ COMO TAMBIÉN COMPRA Y VENTA, IMPORTACIÓN Y EXPORTACIÓN DE TODO TIPO DE PRODUCTOS ESTÉTICOS.	NIKAURYS ELIZABETH SANCHEZ DE REYNA	678188
E/2022-9142	18/3/22	NEWBRA IMPORTACIONES	COMPRA, VENTA Y DISTRIBUCIÓN DE PIEZAS, ACCESORIOS Y REPUESTOS PARA VEHÍCULOS, JUGUETES, CRISTALERÍA, ACCESORIOS ESCOLARES COMO MOCHILAS, CUADERNOS, ENTRE OTROS Y MOBILIARIOS PARA TIENDAS POR DEPARTAMENTO.	NEWTON BLADIMIR ESTEVEZ ALEMÁN	678409
E/2022-9017	18/3/22	NEWHAUS MSCP	SERVICIOS INMOBILIARIOS EN GENERAL, COMPRA, VENTA Y ALQUILER DE INMUEBLES, SERVICIOS DE CONSTRUCCIÓN.	MIRIAM SARAHINA CONCEPCION PAULINO	678446
E/2022-16033	23/3/22	NEXTGO CAR RENTAL	ALQUILER DE VEHÍCULOS DE MOTOR.	GENESIS BAVIS	678990
E/2022-14994	16/3/22	NGI MEDIA GROUP	OFRECER SERVICIOS DE PUBLICIDAD A TRAVES DE PERIODICO DIGITAL Y MANEJOS DE REDES A INSTITUCIONES PUBLICAS Y PRIVADAS, PERSONAS FISICAS O JURIDICAS.	JHON JOSUE VIDAL MATIAS	679316
E/2022-17081	25/3/22	NIA Y JUJU PACAS	COMPRA Y VENTA DE PRENDAS DE VESTIR AL POR MAYOR Y AL DETALLE, IMPORTACION Y EXPORTACION DE PACAS, TEXTILES, ROPAS, ZAPATOS, ARTÍCULOS DEPORTIVOS, DEL HOGAR.	WILLY JUNIOR POMPEE	679502
E/2022-16456	23/3/22	NICELY PICTURES L. D. G.	SERVICIOS FOTOGRAFICOS Y VIDEOS.	LEIDIVID DURAN GOMEZ	678964
E/2022-15889	21/3/22	NITI ORTHO LAB	SERVICIOS DE ATENCIÓN Y GESTIÓN COMO LABORATORIO DE ORTODONCIA Y APARATOLOGÍA PARA ORTODONCIA. IGUALMENTE FABRICACIÓN DE APARATOS PARA ORTODONCIA.	FELIPE CORRAL	678475
E/2022-16823	24/3/22	NIVECRAFTS MULTISERVICES	VENTA DE MATERIALES Y ELABORACIÓN DE PROTOTIPOS RELACIONADOS A LA IMPRESIÓN 3D ASÍ TAMBIÉN COMO OTROS EQUIPOS SIMILARES.	IVEANNY ONEILL GROSS	679249
E/2022-13961	23/3/22	NKAZA	SERVICIOS DE BIENES RAICES: CONSTRUCCION Y COMERCIALIZACION DE INMUEBLES.	ELIEL ANDIRMY POLANCO BAEZ, JOHANNA NINA GONZALEZ.	679157
E/2022-16647	25/3/22	NM MIRANDA CONTRACTORS	DISEÑO Y CONSTRUCCIÓN DE PISCINAS, COMERCIALIZACIÓN DE PRODUCTOS QUÍMICOS PARA TRATAMIENTO DE AGUA, VENTA DE EQUIPOS PARA PISCINAS.	NELSON ARTURO MIRANDA ABREU, ORQUIDEA MERCEDES PILIER DE MIRANDA	679472
E/2022-12635	22/3/22	NMK INVERSIONES	BIENES RAICES: RENTA, COMPRA Y VENTA DE INMUEBLES.	NICOLAS MATEOS QUEIRUGA	678875
E/2022-15754	18/3/22	NOÉ ALTAR	SERVICIOS HOTELEROS, ESTADÍAS, HOSPEDAJES, ALQUILER DE HABITACIONES PARA ALOJAMIENTOS	JUAN DIEGO MORALES CEDEÑO	678394
E/2022-15676	23/3/22	NOLET LESSARD CONSTRUCTORES DEL ALTANTICO	CONSTRUCCIÓN DE PROYECTOS RESIDENCIALES, COMPRA, VENTA Y ADMINISTRACIÓN DE INMUEBLES.	NOLET FREDERIC	678952
E/2022-15893	21/3/22	NOMADPEOPLE	SERVICIOS TURÍSTICOS ENFOCADOS AL ECOTURISMO, TURISMO SOSTENIBLE, TURISMO DE AVENTURA, TURISMO GASTRONÓMICO Y TURISMO ASTRONÓMICO.	ALDRIN GABRIEL GUZMAN	678480
E/2022-15766	18/3/22	NORMA HAIR CENTER & SUPPLY	VENTA Y DISTRIBUCION PRODUCTOS DE BELLEZA Y PELO HUMANO	JHONNY RAMON PEREZ FERRERAS	678461
E/2022-16739	24/3/22	NOTICIAS AL MOMENTO	PRESENTACIÓN DE NOTICIAS, ASÍ COMO REALIZAR CUALQUIER TIPO DE ACTIVIDAD QUE SE RELACIONE DIRECTA O INDIRECTAMENTE A LAS ACTIVIDADES COMERCIALES RELATIVAS AL OBJETO PRINCIPAL.	NOTICIAS AL MOMENTO, S.R.L.	679195
E/2022-14198	11/3/22	NOVA BASEBALL ACADEMY	DESARROLLAR PROGRAMAS Y ACTIVIDADES PARA LA FORMACION DE PROSPECTOS COMO PELOTEROS PROFESIONALES, ENTRENAMIENTO FISICO Y DEPORTIVO.	CHARLES OSMIN NOVA MERCADO	678422
E/2022-16590	23/3/22	NUTREBIEN	EMPRESA DE INTERMEDIACIÓN COMERCIAL DEDICADA A LA TERCERIZACION, PRESENTACIÓN DE MARCAS, VENTA Y COMERCIALIZACIÓN DE LIBROS, SEMINARIOS, TALLERES, MÁSTER TRAINING.	YADIRA MARGARITA MARTE DOMINGUEZ	679091
E/2022-12484	15/3/22	NUVIER EDIFIKA INGENIERIA Y CONSTRUCCION	CONTRUCCION, DISEÑO, SUPERVISION DE OBRAS CIVILES, ASI COMO VENTA Y ALQUILER DE MATERIALES Y EQUIPOS DE CONSTRUCCION.	LUIS JAVIER NUÑEZ NUÑEZ	677676
E/2022-15191	16/3/22	OBSERVATORIO ELECTORAL INTERNACIONAL DE REPUBLICA DOMINICANA OBSERVAEIRD	EL ANÁLISIS, ESTUDIO Y SEGUIMIENTO A LOS PROCESOS ELECTORALES INTERNACIONALES. ASÍ COMO LA PARTICIPACIÓN ACTIVA EN MISIONES DE OBSERVACIÓN ELECTORAL INTERNACIONAL.	ELIC FERNANDEZ CARRERA	678220
E/2022-15659	21/3/22	OCEAN GROUP DR	SERVICIOS LEGALES.	PALOMA PAMELA GARDEN PELEGRIN, JULY DAURIS TAVERAS GARCIA.	678639
E/2022-14661	21/3/22	OCEAN PALM 205	SERVICIOS DE FINANCIAMIENTO, PRESTAMOS, CASA DE CAMBIO	IGOR SIVOKOZOV	678597
E/2022-15864	21/3/22	OCEAN S DELI MARKET	VENTA Y DISTRIBUCIÓN DE PESCADOS, MARISCOS Y CARNES DE TODO TIPO, ASÍ COMO LA IMPORTACIÓN Y EXPORTACIÓN.	HILARIO JOSE CORTEZ GARCIA, FRANCESKA STEPHANIE CASTILLO MORLA, DIACANDY SANTANA MOTA	678519
E/2022-15881	21/3/22	OCZAK GROUP	BIENES RAICES, RENTA Y ALQUILER, ADMINISTRACIÓN DE VIVIENDAS Y MANTENIMIENTO.	DREES TITUS MAXIMILIAN KRAUSE	678477
E/2022-13388	9/3/22	OFFIMEGA	VENTA DE MATERIALES DIDÁCTICOS MATERIALES Y EQUIPOS DE OFICINA, ARTÍCULOS FERRETEROS, MATERIALES DE LIMPIEZA, UTENSILIOS DE COCINA Y PINTURAS.	CRISTABEL LINA	678207
E/2022-15351	17/3/22	OFICINA DE INVERSIONES DE LA ROSA A&R	SERVICIO DE PRESTAMOS E INVERSIONES EN GENERAL, BIENES RAICES.	OFICINA DE INVERSIONES DE LA ROSA A&R S.R.L.	678099
E/2022-11631	2/3/22	OKATHLE	ADMINISTRAR COMPLEJOS DE BÉISBOL. FIRMA DE PASANTES Y JUGADORES DE BÉISBOL. FOMENTAR EL BÉISBOL.	OKATHLE C POR A	678166
E/2022-15443	17/3/22	OLAVA JM	CELEBRACION Y DESARROLLO DE EVENTOS, PROMOCION ESPECTACULOS, ACTIVIDADES ARTISTICAS, SERVICIO DE BAR, RESTAURENTES, EVENTOS, DISCOTECAS, PUBLICIDAD Y PROMOCION TURISTICAS.	JOSE MIGUEL OLAVARRIETA VEGA	678164
E/2022-14966	16/3/22	OLIVER & OLIVER INTERNATIONAL	FABRICACION Y COMERCIALIZACION DE RONES Y LICORES DE TODO TIPO	OLIVER & OLIVER INTERNATIONAL, INC.	677788
E/2022-15173	17/3/22	ONANSAS	SUMINISTRO DE OFICINA, VENTAS DE MATERIALES GASTABLE, TALES COMO TINTA, PARA IMPRESORAS, PAPEL DE IMPRESIÓN, LIBRETAS DE APUNTES, LÁPICES ENTRE OTROS.	ONANSAS, S.R.L.	678174
E/2022-15534	18/3/22	ONDECK RESIDENCIAL	SERVICIOS DE CONSTRUCCIÓN, VENTA, RENTA Y ADMINISTRACIÓN DE PROPIEDADES.	NESTOR MARC	678240
E/2022-16841	24/3/22	ONIX RED	SERVICIOS DE TELECOMUNICACIONES. SERVICIOS DE VENTA Y REPARACIÓN DE CELULARES Y COMPUTADORAS; VENTA DE ACCESORIOS DE CELULARES; INSTALACIÓN DE CÁMARAS DE SEGURIDAD.	ALEXIS VICENTE CIPRIAN	679266
E/2022-6964	9/2/22	ÓPTICA ROÍ	VENTA DE TODO TIPO DE LENTES.	SANSÓN PÉREZ CASTILLO, ANA MARÍA RONDÓN DE PEREZ.	679345
E/2022-14254	16/3/22	ORANGE REAL ESTATE ER.	ASESORÍA INMOBILIARIA, SERVICIOS LEGALES CIVILES E INMOBILIARIO, ADMINISTRACIÓN DE PROPIEDADES, INTERMEDIACIÓN DE COMPRA, VENTA Y ALQUILER DE PROPIEDADES.	ELAINE MERCEDES ROMERO RODRIGUEZ	677896
E/2022-15764	18/3/22	ORGANIC MIX JENNIFER	VENTA DE PRODUCTOS NATURALES Y ORGANICOS PARA EL TRATAMIENTO Y CUIDADO DEL CABELLO.	JENNIFER DEL RIO ORTIZ	678412
E/2022-9258	18/2/22	ORGÁNICA SOCIAL MEDIA LAB	SERVICIOS DIGITALES: SOCIAL MEDIA, CREACIÓN DE CONTENIDO (MULTIPLATAFORMA - TELEVISIÓN, REDES SOCIALES, PÁGINAS WEB, BLOGGING Y PODCAST), BRANDING.	BARBARA DEL MAR BAEZ BATISTA	677739
E/2022-16189	23/3/22	ORGANIZACIÓN MISIONERA PENTECOSTAL CASA DE GRACIA OMPCG	SE DEDICARÁ A PREDICAR EL EVANGELIO DE JESUCRISTO POR TODO EL MUNDO Y A TODA CRIATURA, ENTIDAD SIN FINES DE LUCRO.	CECILIA HEREDIA MOREL	679089
E/2022-15554	18/3/22	ORIENTAL SMART SOLUTIONS, OSS	LA SOCIEDAD COMERCIAL TENDRÁ COMO OBJETO LA IMPORTACIÓN, VENTA Y DISTRIBUCIÓN DE DIFERENTES INSUMOS COMESTIBLES, TALES COMO CARNE, PESCADO, AVES Y CAZA.	ARNOLD RODNEY GARRY HO-THAM-KOUIE HIRALDO.	678264
E/2022-9566	15/3/22	ORLISS NATURALS HAIR	VENTA Y FABRICACION DE PRODUCTOS PARA EL CUIDADO DE LA PIEL Y EL CABELLO.	MAGALIS ALTAGRACIA CRUZ	677718
E/2022-14493	14/3/22	ORNAPLANT	VENTA DE ARBOLES, PLANTAS, SIEMBRA EN GENERAL, VENTA DE SUMINISTROS AGRÍCOLAS, FERTILIZANTES, SEMILLAS, ABONOS, FABRICACIÓN DE ABONO ORGÁNICO, VENTA DE MAQUINARIAS AGRÍCOLAS.	DARIO ANTONIO JIMENEZ LUBRANO, JUAN RADHAMES LAZALA POLANCO	678314
E/2021-33451	11/3/22	ORTEGA MAMBO	CANTAUTOR, INTERPRETE DE LA MUSICA TROPICAL MERENGUE.	DELVIS DE JESUS VICENTE ORTEGA	678570
E/2022-16828	24/3/22	ORTHOLIFE	SERVICIOS DE ORTODONCIA, SERVICIOS DE ODONTOLOGÍA EN GENERAL.	PAMELA ALTAGRACIA DIAZ OLIVER	679253
E/2022-17022	25/3/22	OUTSHORE SOLUTIONS	LA GESTIÓN Y CONTRATACIÓN DE CAPITAL HUMANO CUALIFICADO EN TODAS LAS ÁREAS, SU RECLUTAMIENTO, CAPACITACIÓN, INSERCIÓN LABORAL, ACTIVIDADES RELACIONADAS AL MANEJO DE RECURSOS HUMANOS.	ALEJANDRO ERNESTO BRZOVIC DE LA CRUZ, LORENDIZ GONZALEZ, EMIL TRONCOSO BRUGAL	679435
E/2022-14943	22/3/22	P.D.K MAS SOLUTIONS MULTISERVICES	COMPRA Y VENTA DE MATERIALES Y AGREGADO PARA LA CONSTRUCCION EN GENERAL, COMPRA Y VENTA DE MATERIALES ELECTRICOS EN GENERAL, COMPRA Y VENTA DE MATERIALES FERRETEROS EN GENERAL.	ERIN MILAGROS PEREZ RUBIO	678822
E/2022-15140	21/3/22	PAL CORO BAR AUTO DETAIL	OFRECEREMOS SERVICIO DE LAVADO DE AUTOS, NORMAL Y A PRESIÓN, SERVICIO VENTAS DE BEBIDAS ALCOHÓLICAS POR TRAGOS, Y CERVEZAS AL PUBLICO.	ELVIN GUERRERO CARPIO	678578
E/2022-16731	24/3/22	PALACIO DE LOS DETALLES V & M	ELABORACIÓN Y COMERCIALIZACIÓN DE PICADERAS, ALIMENTOS, BEBIDAS Y POSTRES. ELABORACIÓN Y VENTA DE ARTICULOS PERSONALIZADOS Y BANDEJAS PERSONALIZADAS.	VANESSA DEL CARMEN MARTE	679325
E/2022-15362	17/3/22	PALLISER DOMINICAN REPUBLIC	MANUFACTURA, ENSAMBLAJE, PROCESAMIENTO, CORTE, COSTURA, EMBARQUE, LAMINADO, INSTALACIÓN, REPARACIÓN, TRATAMIENTO E INSPECCIÓN DE MOBILIARIO.	LEXINGTON PROPERTIES LTD.	678113
E/2022-14933	15/3/22	PALM PARK SUITES	PARA IDENTIFICAR PROYECTO HABITACIONAL	MARCELLE MARIE MARTINEZ BONETTI, GRUPO MILOMAR, S.R.L.	677970
E/2022-16978	24/3/22	PAMBURG INSECT	VENTA DE PRODUCTOS VETERINARIOS Y ARTICULOS DESECHABLES.	ABRAILIN UREÑA DE LEON	679408

[210] EXP.	[220] SOL. FECHA	[510] ACTIVIDAD	[730] SOLICITANTE	[111] REGISTRO
E/2022-15758	18/3/22	PAN Y LIBERTAD PARA TODOS	ESPACIO DE COMUNICACIÓN SOCIAL, DE RADIO/TV Y REDES SOCIALES POR INTERNET, DEDICADO A LA INFORMACIÓN Y EDUCACIÓN DEMOCRÁTICA.	JUAN MIGUEL PÉREZ VARGAS 678400
E/2022-10872	25/2/22	PANORAMIKA	EXPLOTACIÓN DEL NEGOCIO DE GANADERÍA EN GENERAL, DE CULTIVO, COSECHA Y COMERCIALIZACIÓN DE PRODUCTOS AGRÍCOLAS, PARA VENTA EN EL MERCADO NACIONAL Y/O EXPORTACIÓN.	PANORAMIKA, SRL 679411
E/2022-14893	15/3/22	PAÑALES RADIS	VENTA Y DISTRIBUCION DE PAÑALES.	SORI MARIEL VALLE GALVAN, RICARDO TAVERAS VARGAS. 677741
E/2022-15328	17/3/22	PAPELERIA CACTUS	VENTA AL POR MAYOR Y DETALLE DE MATERIALES GASTABLES DE OFICINA, MUEBLES Y EQUIPOS DE OFICINA, ARTÍCULOS ESCOLARES.	NESTOR JULIO RODRIGUEZ CARPIO 678145
E/2022-15331	17/3/22	PAPELERIA KAVIMA	COMPRA Y VENTA DE TODO TIPO DE MATERIALES PARA OFICINAS Y ÚTILES ESCOLARES, PLASTIFICACION, ENDUADERNACION, FOTOCOPIAS, TARJETAS Y REGALOS MISCELÁNEOS EN SENTIDO GENERAL.	ANA ROSA SOSA TAVERAS 678181
E/2022-15062	16/3/22	PAPITO BARBER SHOP	DAR SERVICIO DE BELLEZA, DEDICADO ESPECÍFICAMENTE A UN CENTRO DE BELLEZA PARA DAMAS, CABALLEROS Y NIÑOS BRINDAMOS SERVICIOS DE: CORTE DE PELOS, LAVADO, Y SECADO.	MANUEL EMILIO BATISTA SANTANA, MIGUELINA MOREL GOMEZ 677851
E/2022-14244	11/3/22	PARADA DEPORTIVA	PRODUCCIÓN DE TELEVISIÓN, PROGRAMA DEPORTIVO EN TELEVISIÓN E INTERNET, PUBLICIDAD DE TODO TIPO.	WILLIAM CABRAL LUGO 677877
E/2022-16176	22/3/22	PARADA26 FAST FOOD	VENTA DE COMIDA RÁPIDA, HOT DOG, HAMBURGUESAS, PAPAS FRITAS, SÁNDWICH DE PIERNA, ENTRE OTRAS COMIDAS RÁPIDA, CON LA FINALIDAD DE SATISFACER LAS NECESIDADES BÁSICA DE LOS DOMINICANOS.	ODALIS DE JESUS VASQUEZ MORALES 679374
E/2022-16761	24/3/22	PARAISO MUNDO INFANTIL	SERVICIOS DE CUIDO INFANTIL Y SALA DE TAREA.	BEANNIS MONTERO VICENTE, ANAIAN MONTERO VICENTE. 679206
E/2022-9654	15/3/22	PARE & COMPARE MARKET PLACE	VENTA AL POR MAYOR DE PRODUCTOS EN ALMACENES Y SUPERMERCADOS MAYORISTAS, CON PREDOMINIO DE ALIMENTOS Y BEBIDAS, ELABORACION, VENTA, DISTRIBUCION DE PRODUCTOS ALIMENTICIOS.	WILSON HIDALGO MARTINEZ 677736
E/2022-15591	21/3/22	PARTES ELECTRICAS RUSBERT	COMPRA Y VENTA DE PIEZAS ELÉCTRICAS EN GENERAL DE VEHÍCULOS, IMPORTACIÓN Y EXPORTACIÓN DE PIEZAS EN GENERAL DE VEHÍCULOS, IMPORTACIÓN DE VEHÍCULOS, DESABOLLADURA Y PINTURA DE VEHÍCULOS.	ROSA ESTHER PAREDES CRESPO 678514
E/2022-15170	17/3/22	PARTES, PIEZAS & TALLERES DOMINICANA BY PPTD	COMPRA, VENTA E IMPORTACION DE PARTES Y PIEZAS DE VEHICULOS DE MOTOR, DESABOLLADURA, PINTURA, ARREGLOS & SERVICIOS A VEHICULOS DE MOTOR.	EDWARD DICEN SANTANA 678666
E/2022-15417	23/3/22	PASCUAL ENTERPRISES-JP	SERVICIOS DE OPERADORA HOTELERA, OPERADOR DE TOURS, RENT CAR, EVENTOS, PROMOTOR ARTISTICO, ENTRETENIMIENTOS.	JUAN ENRIQUE PASCUAL DE LA ROSA 679093
E/2022-15168	16/3/22	PASTORAL MATERNO INFANTIL	SIN FINES DE LUCRO, DEDICADA A SERVICIOS SOCIALES Y COMUNALES EN EDUCACIÓN Y ATENCIÓN MATERNA E INFANTIL.	PASTORAL MATERNO INFANTIL 678343
E/2022-6727	24/3/22	PATRIA SOBERANA	ENTIDAD SIN FINES DE LUCRO, DEDICADA A PROCURAR PRINCIPALMENTE, EL RESPETO DEL ESTADO DE DERECHO FUNDAMENTAL EN LA DIGNIDAD HUMANA.	YAN CARLOS MARTINEZ SEGURA 679467
E/2022-16880	24/3/22	PATRONATO DEL PARQUE DE LA PUNTILLA Y ANFITeatro DE PUERTO PLATA. (PPAPP)	PLANIFICACIÓN ESTRATÉGICA DEL PATRONATO EN PROCURA DE LA SOSTENIBILIDAD DE SU OPERACIÓN, PONER EN FUNCIONAMIENTO Y SUPERVISAR LA UNIDAD ADMINISTRATIVA Y DE MANTENIMIENTO (UAM) SIN FINES DE LUCROS.	JOSE RAMON VALBUENA VALDEZ 679307
E/2022-16107	24/3/22	PAULINE BY JULIA FDEZ	VENTA DE JOYAS, ROPA, ZAPATOS, PERFUMES, MEDIAS, CARTERAS, TARJETEROS, MAQUILLAJE, ROPA INTERIOR, MOCHILAS, LONCHERAS, SÁBANAS, TOALLAS, ACCESORIOS PARA DAMAS Y CABALLEROS.	JULIA ALEJANDRA FERNANDEZ PERSIA 679284
E/2021-4510	29/1/21	PAULINO LUGO ELECTRIC SCOOTERS	ALQUILER Y VENTAS DE PATINETAS Y BICICLETAS.	LEIDY MARIA PAULINO LUGO 677649
E/2022-14670	15/3/22	PAULINO SIERRA EXPRESS AUTO IMPORT	COMPRA, VENTAS, IMPORTACIÓN, EXPORTACIÓN Y GESTIÓN ADUANERA Y DEALER DE VEHÍCULOS DE MOTOR.	PAULINO SIERRA EXPRESS AUTO IMPORT SRL. 678403
E/2022-16566	23/3/22	PCM FINANCIAL TECHNOLOGY AMERICAS	BRINDAR SERVICIOS FINANCIEROS.	MEHDI DERIS ZADEH 679059
E/2022-15464	17/3/22	PEDRO BUENO PANADERIA	ELABORACIÓN DE PAN Y REPOSTERÍA, HORNEADO DE PAN, VENTA AL POR MAYOR Y DETALLE.	PEDRO JESUS BUENO MARTINEZ 678180
E/2022-16842	24/3/22	PEDRO LOPEZ CIGARS	PRODUCCION, FABRICACION Y PROCESAMIENTO DEL TABACO, PARA LA CONFECCION DE PUROS CIGARROS Y SUS DERIVADOS.	PEDRO JOSE CABRERA LOPEZ 679260
E/2022-16521	23/3/22	PEFER'S MUEBLES	COMPRA Y VENTA DE MUEBLES Y TALLER DE REPARACIÓN DE LOS MISMOS.	PEFER'S MUEBLES, E.I.R.L. 679023
E/2022-13230	22/3/22	PEL Y CANO COTIZACIONES	SERVICIOS PROFESIONALES PARA LA ELABORACIÓN DE COTIZACIONES, PRESUPUESTOS DE PROYECTOS DE CONSTRUCCIÓN, VENTA, IMPORTACION Y EXPORTACION DE MATERIALES DE CONSTRUCCION MADERA.	ROGELIO RODRIGUEZ 678767
E/2022-13138	23/3/22	PEPIMEJ GROUP BAR & LOUNGE	VENTA DE ALIMENTOS Y BEBIDAS ALCOHOLICAS Y SERVICIOS DE KARAOKE.	RAFAEL EDUARDO PINEDA LARA 678955
E/2022-14112	15/3/22	PERALTA & QUEZADA SOLUCIONES ELÉCTRICA	SERVICIO DE MANTENIMIENTO ELÉCTRICO, MANTENIMIENTO DE PLANTAS, INDUSTRIAL, ELECTRIFICACIÓN DE PROYECTOS Y AFINES.	ALTAGRACIA QUEZADA BATISTA, BASILIO PERALTA HIRALDO 677650
E/2022-15093	16/3/22	PEREZ JAVIER DENTAL CLINIC	CLINICA DE ODONTOLOGÍA ESPECIALIZADA	ZAIDA MAGDALENA PEREZ DIAZ, BELKIS ELIZABETH JAVIER TORIBIO. 677872
E/2022-16498	23/3/22	PERIÓDICO TIEMPOS FINALES	SERVICIOS DE DIFUNDIR INFORMACIÓN EN LOS DIFERENTES MEDIOS DE COMUNICACIÓN.	PERIODICO DIGITAL Y RADIO TIEMPOS FINALES E.I.R.L. 678999
E/2022-16830	24/3/22	PERLA BLU	ES UN RESTAURANTE DE COMIDA VARIAS DEL MUNDO, CON BAR, CANTINAS, TRAGOS Y EVENTOS ARTÍSTICOS, TAMBIEN SE VERAN OFERTAS DE BUFFET Y COMIDA PARA LLEVAR O DELIVERY.	LUIGI LANCIA 679255
E/2022-13509	9/3/22	PERMISOLOGY	SERVICIOS ESPECIALIZADOS DE GESTIÓN Y/O TRAMITACIÓN Y/O APROBACIÓN Y/O OBTENCIÓN DE CUALQUIER TIPO DE AUTORIZACIONES, NO OBJECIONES, REGISTROS.	ALEXIS MOISES REYES 678254
E/2022-15924	22/3/22	PESA GROUP	CONSTRUCCION EN GENERAL, BIENES RAICES E IMPORTACION DE MATERIALES DE CONSTRUCCION, COMPRA, VENTA, IMPORTACION O EXPORTACION DE LOS MATERIALES.	JUNIOR MICHAEL PEREZ RODRIGUEZ, LIDIA ESTHER SALCEDO DE PEREZ 678710
E/2022-13542	9/3/22	PESCADERÍA Y RESTAURANTE CALAMAR	VENTA DE MARISCOS Y PESCADOS CRUDO Y RESTAURANTE.	GEOHANNY ROSARIO DE LOS SANTOS 678424
E/2022-14938	21/3/22	PHARMA CAREPOINT	COMERCIALIZACION DE PRODUCTOS FARMACEUTICOS Y MEDICAMENTOS EN GENERAL.	FARMACIA SAN JOSE LA ALTAGRACIA, S.R.L. 678684
E/2022-12703	16/3/22	PHOENIX PFS	VENTA DE ROPA, PRODUCTOS TEXTILE, PRENDA DE VESTIR, ACCESORIOS Y CALZADOS.	PHOENIX PFS, S.R.L. 677790
E/2022-13405	17/3/22	PHOTO ART & PUBLICITY RMF	VENTA ARTES DECORATIVOS Y PUBLICIDAD.	RAFAEL MARTÍNEZ FERNANDEZ 678128
E/2022-15829	21/3/22	PICOSO	ELABORACION DE ACEITE PICANTE COMESTIBLE, A TRAVES DE UN PROCESO ARTESANAL. PARA USO COMERCIAL, VENTA EN GOTERO DE 4OZ.	LUCA BALDISSERI VENTURA 678497
E/2022-14955	16/3/22	PICUZZI	CONSTRUCCIÓN DE UN ESTANQUE, EL CUAL PUEDE TENER O NO HIDROMASAJES, PARA USO HUMANO; CONTIENE GRAN CANTIDAD DE AGUA.	LUIS ENRIQUE ITURRALDE AVILA 677778
E/2022-15972	21/3/22	PIERCE TECH	COMPañA DE SOLUCIONES DE SOFTWARE.	CLAUDIO RAUL BRITO MERCEDES 678544
E/2022-15366	17/3/22	PIGOMAVE CENTRO AUTOMOTRIZ	FABRICACION, VENTA Y DISTRIBUCION DE PIEZAS DE GOMAS PARA VEHICULOS Y MAQUINAS INDUSTRIALES.	PIGOMAVE CENTRO AUTOMOTRIZ, S.R.L. 678106
E/2022-15275	17/3/22	PINK NAIL BAR & BEAUTY BY KEILA	CENTRO DE BELLEZA, ESTETICA EN GENERAL, POSTURA DE UÑAS, POSTURA DE PESTAÑAS, DISEÑOS Y ARTE	KEYLA MARIA LANTIGUA MEJIA, ARACELIS GARCIA GONELL 678055
E/2022-15544	18/3/22	PIZZALSA BY AZADERO MAMA TONA	PIZZERIA DEDICADA A LA VENTA DE PIZZAS ARTESANALES CON FIGURAS TEMATICAS, COMO PIZZA, COMIDA RAPIDA COMO: MOFONPIZZAS, PIZZADOG, HAMBURGUE PIZZA.	JOAN MANUEL RODRIGUEZ ACEVEDO 678262
E/2022-15250	17/3/22	PLAN PARA EL DESARROLLO COMUNITARIO PEDECO	ORGANIZACION SIN FINES DE LUCRO PARA PROMOVER Y EJECUTAR ACCIONES QUE CONDUZCAN A COMUNIDADES BARRIALES Y RURALES.	MARIANO DE JESUS GARCIA LIZARDO 678007
E/2022-8610	16/2/22	PLANETA MARTE ESTUDIO	SERVICIOS DE FOTOGRAFIA PROFESIONAL, AUDIOVISUALES (VIDEOS MUSICALES, VIDEOS PROMOCIONALES) PRODUCCION MUSICAL, DISEÑO GRAFICO, MARKETING, PUBLICIDAD.	FELICITA CAROLINA MARTE GONZALEZ, LUIS EDUARDO SANTANA MARTE 677764
E/2022-15780	23/3/22	PLANTA PURIFICADORA DE AGUA DEL NORDESTE 057	PLANTA PURIFICADORA PARA EL PROCESAMIENTO, DISTRIBUCIÓN Y VENTA DE AGUA EMBOTELLADA PARA EL CONSUMO HUMANO.	LOONI GUILLERMO BENITEZ NUÑEZ 679136
E/2022-14626	15/3/22	PLATINUM PARADISE PROPERTY MANAGEMENT SERVICES.	GERENCIA DE APARTAMENTOS, LIMPIEZA DE APARTAMENTOS, RENTA DE APARTAMENTOS.	BENODIN BRISSE 677876
E/2022-17075	25/3/22	PLAZA ANAUACO	SERVICIO DE ALQUILER DE INMUEBLE Y/O ADMINISTRADORA INMOBILIARIA.	JAVIER CARMONA PEREZ 679495
E/2022-15929	21/3/22	PLAZA ALDHARA	PARA NOMBRAR O IDENTIFICAR UNA PLAZA COMERCIAL.	TAMMY DE LAS MERCEDES G. PICHARDO PEÑA DE MUÑOZ, ALFREDO ANTONIO MUÑOZ TAVERAS. 678532
E/2022-17077	25/3/22	PLAZA CAR WASH CATALEYA	SERVICIO DE LAVADO Y LIMPIEZA DE VEHÍCULOS DE MOTOR, VENTA DE ACCESORIOS, GOMAS Y PIEZAS PARA VEHÍCULOS DE MOTOR.	JUAN TOMAS RODRIGUEZ 679489
E/2022-14517	14/3/22	PLAZA CHINA OCOA	ALQUILER DE LOCALES COMERCIALES.	JINGYING HU 678162
E/2022-15536	18/3/22	PLAZA LAMA EXPRESS	LA ACTIVIDAD COMERCIAL COMPRENDE PRODUCTOS Y SERVICIOS QUE IMPLICAN LA GESTIÓN, LA EXPLOTACIÓN, LA ORGANIZACIÓN Y LA ADMINISTRACIÓN COMERCIAL.	PLAZA LAMA, S. A. 678242
E/2022-15871	21/3/22	PLAZA LAS DUNAS	SERVICIO DE ALQUILER DE LOCALES COMERCIALES.	TORIBIO PRIMITIVO LUGO MARTINEZ 678452
E/2022-13300	22/3/22	PLAZA LIAN & KANG	VENTAS DE PRODUCTOS FERRETEROS.	CHENGLONG YAN 678774
E/2022-17100	25/3/22	PLAZA QUELIS	TENENCIA DE INMUEBLES PARA FINES COMERCIALES	JUAN ALBERTO QUELIS BAUTISTA 679511
E/2022-10770	16/3/22	PLAZA RUBELIN	VENTAS DE EQUIPOS ELECTRÓNICOS, BOCINAS, AUDÍFONOS, HERRAMIENTAS DE FERRETERÍA, UTENSILIOS DE COCINA, Y EQUIPOS PARA SALONES DE BELLEZA.	RUBELIN PEREZ 677922
E/2022-16422	23/3/22	PLINIO INDUSTRIAL	SERVICIOS DE SOLDADURAS DE CHASIS, ESTRUCTURAS, ADAPTACIONES Y MECANICA EN GENERAL.	PLINIO BENITEZ GOMEZ 679138
E/2022-15838	24/3/22	PN LAS AMERICAS CASA CLUB	SERVICIOS DE RECREACIÓN DE PERSONAS, VENTA DE ALIMENTOS COCIDOS, JUEGOS DE BILLAR, VENTA DE BEBIDAS ALCOHÓLICAS.	PEDRO PABLO NUÑEZ TRINIDAD 679291
E/2022-16390	23/3/22	POLADENT	ODONTOLOGÍA GENERAL, ESTÉTICA DENTAL, PERIODONCIA, ENDODONCIA, ORTODONCIA, ODONTOPEDIATRÍA, CIRUGÍA MAXILOFACIAL. SERVICIOS ODONTOLÓGICOS.	PATRICIA JOSEFINA MENA POLANCO 678908
E/2022-15471	17/3/22	POLLO ABIGAIL	VENTAS DE POLLO AL CARBON Y ALIMENTOS PROCESADO PARA EL CONSUMO HUMANO.	ALENNIS RAMON SUERO 678205

[210] EXP.	[220] SOL. FECHA	[561] NOMBRE COMERCIAL	[510] ACTIVIDAD	[730] SOLICITANTE	[111] REGISTRO
E/2022-8536	21/3/22	POP ERJP SOLUTION	COMPRA Y VENTA DE CELULARES, EQUIPOS TECNOLÓGICOS, EQUIPOS ELECTRÓNICOS Y REPARACIÓN DE LOS MISMOS.	JOEL ANDRES PLACIDO PICHARDO, ELVIS DAVID RIPOLL ORTIZ	678545
E/2022-15883	22/3/22	POP EXCURSIONS BY AA DEGEN INTERNATIONAL	LA VENTA, RESERVA, GESTIÓN DE BOLETOS AÉREOS, ADMINISTRACIÓN Y ORGANIZACIÓN DE TOURS.	AA DEGEN INTERNATIONAL, S.R.L.	678717
E/2022-15634	21/3/22	PPK20 FERRETERIA	COMPRA, VENTA Y DISTRIBUCION AL DETALLE DE ARTICULOS FERRETERO Y MATERIALES DE CONSTRUCCION.	AMIAN GREGORIO IVAN HERRERA DISLA	678622
E/2022-10257	23/3/22	PRAGA REAL ESTATE	SERVICIOS DE INMOBILIARIA Y CONSTRUCCION DE OBRAS CIVILES, ADMINISTRACION Y MANTENIMIENTO DE PROPIEDADES.	WAGNER NOLASCO PAREDES	678879
E/2022-15318	17/3/22	PRAXIS COLLECTION	VENTA Y COMPRA DE ROPA USADAS, NUEVAS Y ARTICULO PARA EL HOGAR, IMPORTADORES Y EXPORTADORES DE ROPA Y UTENCILIO PARA EL HOGAR.	ELIANA RAFAELA BRITO SOLIMAN	678079
E/2022-15212	16/3/22	PRESTAMO LA FE	SERVICIO DE PRESTAMOS EN GENERAL.	FE MARIA PASCUAL NUÑEZ	677972
E/2022-15945	23/3/22	PRESTAMOS JEAN SILVERIO	PRESTAMOS PERSONALES Y FINANCIAMIENTOS DE VEHICULOS.	JEAN CARLO RODRIGUEZ SILVERIO	679074
E/2022-16478	23/3/22	PRETTY BOUQUET RECORDS	DESARROLLO DE EVENTOS Y CONCIERTOS, FILMACIONES, REPRESENTACION DE ARTISTAS, GRABACION Y PRODUCCION DE MUSICA, PRODUCCION DE ESPECTACULOS PUBLICOS Y PRIVADOS.	JOSE ALDO CORNIEL VILLAVICENCIO	678980
E/2022-15118	16/3/22	PRETTY CAMILA SHOP	SERVICIO, COMERCIO Y DISTRIBUCION. COMPRA - VENTA DE ROPA, CALZADOS Y ACCESORIOS (LENTE, ZARCILLOS, PULCERAS, CADENAS, COLLARES, SOMBREROS, RELOJ, GORROS, BUFANDAS.	DIONELIS FAMILIA GUZMAN	677907
E/2022-16148	23/3/22	PREVENTIVE LTH CENTRO PSICOLÓGICO MULTIDISCIPLINARIO	SOMOS UN EQUIPO MULTIDISCIPLINARIO DE PROFESIONALES DE LA SALUD MENTAL DEDICADOS A DAR SERVICIOS EN DIVERSAS ÁREAS DE LA PSICOLOGÍA CLÍNICA EN GENERAL PARA NIÑOS.	LORENA ALICIA ABREU JIMÉNEZ	678933
E/2022-13275	17/3/22	PROCESADORA DE AGUA MONTESANTO SG	IMPORTACIÓN, DISTRIBUCIÓN, PROCESAMIENTO Y VENTA DE AGUA.	BRANNY HERIBERTO SANCHEZ GONZALEZ	678137
E/2022-13306	15/3/22	PROCESADORA DE HIELO & AGUA JOSENA	PROCESAMIENTO, DISTRIBUCIÓN Y VENTA DE AGUA, HIELO Y JUGOS.	JOSUE MANUEL SENA MARTINEZ	677700
E/2022-12569	18/3/22	PROCESOS CÁRNICOS RD PROCECAR	SACRIFICIO DE ANIMALES DE GRANJA PARA SU POSTERIOR PROCESAMIENTO, ALMACENAMIENTO Y COMERCIALIZACIÓN COMO CARNE U OTRAS CLASES DE PRODUCTOS DE ORIGEN ANIMAL.	JUAN RAFAEL LLANEZA GIL	678323
E/2022-16694	24/3/22	PRODUCCIONES AMART	SERVICIOS DE PRODUCTORA DE PROGRAMAS DE RADIO, TELEVISION Y OTROS MEDIOS DE COMUNICACIÓN, ANUNCIOS PUBLICITARIOS, ORGANIZACION DE EVENTOS.	ANDRES ANTONIO MARTINEZ VALDEZ	679170
E/2022-14699	15/3/22	PRODUCCIONES LALO FILMS	PRODUCCION AUDIOVISUAL EN GENERAL ENTRE ESTOS SE ENCUENTRAN TAMBIEN (DISEÑO GRAFICO, MODELADO EN 3D, IMPRESION DE VALLAS PUBLICITARIAS Y DIGITALES, FOTOGRAFIA PROFESIONAL.	WANDER FRANK HERNANDEZ	679339
E/2022-16270	24/3/22	PRODUCTOS CANADIENSES MARPAU	FABRICACIÓN Y VENTA DE QUESOS.	MARTIN LABERGE, PAULA MARGARITA RODRIGUEZ.	679292
E/2022-16567	23/3/22	PRODUCTOS HECTOR HS	COMPRA Y VENTA DE ESPECIAS, HIERBAS Y CONDIMENTOS AL POR MAYOR.	AMABLE SANTANA FERNÁNDEZ, HECTOR BIENVENIDO SANTANA BELEN.	679061
E/2022-16160	22/3/22	PRODUCTOS LIMPLEX	ELABORACION Y VENTA DE PRODUCTOS DE LIMPIEZA.	EVARYS ARGENIS MARTINEZ RODRIGUEZ, DELANY NICOLE SARMIENTO DE LA CRUZ.	678722
E/2022-11325	21/3/22	PRODUCTOS PILAR PROPIL	ELABORACION, COMERCIALIZACION Y VENTA DE PRODUCTOS COSMETICOS Y DE LIMPIEZA.	MARIA ALTAGRACIA GUERRA HERNANDEZ DE CABRAL.	678616
E/2022-16349	23/3/22	PROFESIONAL CLEANERS COMPANY PCC	SERVICIOS DE LIMPIEZA EN GENERAL TALES COMO, LIMPIEZA DE ALFOMBRA, MUEBLES, COLCHONES.	YORVY ALMONTE SANCHEZ, ANEURY ALMONTE SANCHEZ.	678871
E/2022-15649	18/3/22	PROKEVLOCK	ELABORACIÓN DE FUNDAS Y BOLSAS DE SEGURIDAD PARA PROTECCIÓN DE RETROVISORES, ARTÍCULOS PERSONALES Y ARMAS DE FUEGO.	CRISTOBAL ENCARNACION PICHARDO	678327
E/2022-14309	17/3/22	PROQUICARLIN	FABRICACIÓN Y VENTA DE PRODUCTOS DE LIMPIEZA, HIGIENE PERSONAL Y DESINFECTANTES, JABON, CLORO, ALCOHOL, SHAMPOO, RINSE, DETERGENTES.	CARLOS ANTONIO FIGUEROO LAPAIX	678037
E/2022-16537	23/3/22	PROTÉGETE MAS RD	ASESORIA Y PROMOCION DE SEGUROS.	VERONICA MARIA TAVAREZ ORIACH	679142
E/2022-15977	21/3/22	PROVDONCA	COMPRA, VENTA Y PRODUCCION DE PRODUCTOS AGROQUIMICOS Y VETERINARIOS, PRODUCCION AGROINDUSTRIAL, COMPRA Y VENTA DE MATERIAL GATABLE DE OFICINAS.	JUSTINIANO VILLALONA SANCHEZ	678546
E/2022-13033	18/3/22	PROYECTOS ELECTRICOS YOJANNA	SERVICIOS DE INSTALACIONES ELECTRICAS Y AIRE ACONDICIONADO EN GENERAL TANTO EN EL AREA RESIDENCIAL COMO INDUSTRIAL, DISTRIBUCIÓN Y VENTA DE MATERIALES ELECTRICOS.	YOJANNA BEATRIZ GENAO ROSADO	678668
E/2022-14229	24/3/22	PROYECTOS Y CONTRACIONES AGRICOLAS H&S PROCAHS.	COMPRA Y VENTA DE PRODUCTOS AGRÍCOLAS.	IVAN BERNARDO PEREZ GONZALEZ	679223
E/2022-15454	17/3/22	PUERTAS Y VENTANAS PERLUM	FABRICACIÓN, INSTALACIÓN, COMERCIALIZACIÓN, IMPORTACIÓN Y EXPORTACIÓN DE MATERIAS PRIMA Y PRODUCTOS TERMINADOS Y SEMITERMINADOS, REFERENTES A LA CARPINTERÍA DE ALUMINIO.	HANNY ESMERALDA RODRIGUEZ ESCOBOSA	678194
E/2022-13984	11/3/22	PUKUTUN SOLUCIONES	SERVICIOS DE PRÉSTAMOS HIPOTECARIOS, PRESTAMOS PERSONALES Y FINANCIAMIENTO DE VEHÍCULOS.	JULIO ADOLFO RAMIREZ SANTOS	677904
E/2022-12479	23/3/22	PULASKY	PURIFICACIÓN, TRATAMIENTO, ENVASADORA Y VENTA DE AGUA PARA EL CONSUMO HUMANO.	ROBERTO CALCAÑO FABIAN	678876
E/2022-15826	21/3/22	PUNTADO FACTORY	ILUSTRACION, DISEÑO, PATRONAJE, CORTE, CONFECCION, DISTRIBUCION Y VENTA DE PRENDAS DE VESTIR.	YOELY DE LA CRUZ ESPINAL	678442
E/2022-11254	25/3/22	PUNTO ESPAÑA GOURMET	IMPORTACIÓN Y DISTRIBUCIÓN DE LÁCTEOS Y DERIVADOS, ACEITES COMESTIBLES, JAMONES Y DERIVADOS, PRODUCTOS CONGELADOS SIN GLUTEN.	TOMAS AMURIS MARTINEZ FERNANDEZ	679440
E/2022-16413	23/3/22	PUNTO LUZ	VENTA DE LÁMPARAS, TIRADORES, ARTICULOS DECORATIVOS TALES COMO: LLAVINES, TIRAS LED, BOMBILLOS.	PAOLA CHERYL ROSADO CABRAL	678928
E/2022-16167	22/3/22	QARENESS	SERVICIO DE ANALISIS DE SOFTWARE, ANALISIS DE SISTEMAS DE COMPUTO, INGENIERIA DE SOFTWARE.	ROMAN APARIN	678726
E/2022-17072	25/3/22	QUALITY LIFESTYLE	IMPORTACIÓN Y EXPORTACIÓN DE TABACOS, VENTAS DE PRODUCTOS TABACALEROS, ACCESORIOS DE TABACOS, ELABORACIÓN DE TABACOS.	OCTAVIO BAEZ MOLINA, BENIGNO HERNANDEZ CLANDER	679485
E/2022-15330	22/3/22	QUIMAYA CLEANER	FABRICACIÓN, VENTAS Y DISTRIBUCIÓN DE PRODUCTOS DE LIMPIEZA: CLORO, DESINFECTANTE (CHERRY, CANELA, LAVANDA) JABÓN LIQUIDO (CUABA, COLOR, NEUTRO, JABÓN DE MANO).	MICHEL MATOS LIRIANO, DEYANIRA ALTAGRACIA LIRIANO NUÑEZ	678758
E/2022-14063	18/3/22	R&LM EVENTOS	ALQUILERES, MONTAJE Y DECORACION DE EVENTOS, FIESTAS INFANTILES, BABY SHOWER, BAUTIZO, GRADUACION, BODAS.	LEE JIANNA RODRIGUEZ UREÑA	678406
E/2022-12487	11/3/22	R&MA DOMINICAN ADVENTURES RANCH	PROMOCIÓN Y FOMENTO DE EXCURSIONES EN EL PAÍS Y SERVICIOS DE ALOJAMIENTOS.	RUDY DAVID PEREZ DE LA MOTA, MARCELO ALBERTO JIMENEZ.	677762
E/2022-16958	24/3/22	R. FERNANDEZ & ASOCIADOS RF	VENTA AL POR MAYOR Y DETALLE DE PRENDAS DE VESTIR PARA DAMAS Y CABALLEROS, VENTAS DE ACCESORIOS PARA DAMAS Y CABALLEROS, ENSERES DEL HOGAR, PERFUMERÍA.	ORIANNA RAQUEL FERNANDEZ CASTILLO	679410
E/2022-16505	23/3/22	RADIADORES IGNACIO & RAMIREZ	FABRICACIÓN, VENTA Y REPARACIÓN DE TODO TIPO DE RADIADORES, CONDENSADORES Y EVAPORADORES DE AIRE ACONDICIONADO PARA VEHÍCULOS E INDUSTRIALES.	RADIADORES IGNACIO & RAMIREZ, S.R.L.	678994
E/2022-15449	17/3/22	RADIO EXPRESO 89 FM NELSON DIAZ	PRODUCCIÓN Y DIFUSIÓN DE RADIO (ESTACIÓN DE RADIO).	NELSON RENE DIAZ CEBALLOS	678169
E/2022-15293	17/3/22	RADIO MANIEL FM	SERVICIOS DE EMISORA DE RADIO, RADIODIFUSIÓN SONORA Y TELEVISIÓN.	JUAN GEOVANNY ARIAS TEJEDA	678065
E/2022-15266	24/3/22	RADIO MAYOR FM	SERVICIOS DE RADIO, TRANSMISION DE PROGRAMACIONES, ACTIVIDADES DE RADIODIFUSIÓN.	SABIN EUSEBIO MOTA RAMIREZ	679173
E/2022-14453	23/3/22	RADIO METRO 1120 AM	SERVICIOS DE INSTALACION DE PLANTAS DE TELEVISION, TRANSMISION Y RETRANSMISION DE PROGRAMAS DE RADIO Y TELEVISION E INSTALACION DE EMISORAS RADIALES.	POLITIRO, SRL	679118
E/2022-16798	24/3/22	RADIO NOTICIAS COOPERATIVAS DOMINICANAS - RANCOD.	DIFUSIÓN DE CONTENIDO DE NOTICIAS SOBRE COOPERATIVISMO.	TEDI ALEXANDER MENDEZ EUGENIO	679238
E/2022-15157	16/3/22	RADIO PODER 92 FM	PRODUCCIÓN Y DIFUSIÓN DE RADIO (ESTACIÓN DE RADIO).	NELSON RENE DIAZ CEBALLOS	677931
E/2022-15165	16/3/22	RAGGA'S	TIENDA PARA VENTA DE ROPA Y ACCESORIOS PARA HOMBRE Y MUJER	ADERLY NEFTALIZ MORROBEL SARITA, YARITZA GUADALUPE RODRIGUEZ PARRA.	677942
E/2020-42924	27/10/20	RAICES J.	COMPRA Y VENTA DE INMUEBLES EN GENERAL, TALES COMO CASAS, APARTAMENTOS, CONDOMINIOS, SOLARES, FINCAS; OPERACIÓN RELACIONADA EN FORMA DIRECTA O INDIRECTA.	RAICES J. CXA	678116
E/2022-15119	16/3/22	RAJ MAKEUP AGENCY	SERVICIOS DE MAQUILLAJE, IMPARTICIÓN DE CURSOS Y TALLERES DE MAQUILLAJE PROFESIONAL.	YVENEL ROBERT	677906
E/2022-15340	17/3/22	RAMOS NUÑEZ ADVISORS	SERVICIOS DE CONTABILIDAD, ASESORÍA FISCAL Y FINANCIERA.	ANA MERCEDES NUÑEZ ORTIZ	678089
E/2022-11070	24/3/22	RANCHO CABRITO	IMPORTACIÓN, EXPORTACIÓN Y CRIANZA DE ANIMALES DE RAZA Y PRODUCTOS GANADERO.	CARLOS MANUEL GERMAN ABREU	679298
E/2022-3414	16/3/22	RANCHO LA PETAKA	EXCURSIONES TURISTICAS.	PORFIRIO MOTAS MERCEDES	677920
E/2022-15175	16/3/22	RANGUS INVESTMENTS	COMPRA, VENTA, DISTRIBUCIÓN, IMPORTACIÓN O EXPORTACIÓN DE VEHICULOS Y ELECTRODOMÉSTICOS, FINANCIAMIENTO DE VEHÍCULOS DE MOTOR, PRESTAMOS PERSONALES Y COMERCIALES.	GUSTAVO ADOLFO CHÁVEZ MARTE	677944
E/2022-13391	16/3/22	RAPERFEZ MULTISERVICIOS	COMPRA Y VENTA DE TODO TIPO DE SUMINISTROS DE OFICINA, IMPRESIONES, DIGITACIONES, COPIAS, ARTÍCULOS DE FIESTAS, CUMPLEAÑOS Y DEPORTES. VENTAS DE VIDEOJUEGOS.	RODOLFO ALBERTO PORTORREAL FERNANDEZ	677866
E/2022-16553	23/3/22	RAPHA BMP	VENTA DE ROPA	BRENDA RAFAELINA MARTE PEREIRA	679034
E/2022-10614	24/3/22	RAPPIFARMA RD	COMERCIALIZAR PRODUCTOS FARMACÉUTICOS BAJO LA MODALIDAD DE FARMACIA.	LAURA MARIA RODRIGUEZ GIL	679263
E/2022-13900	22/3/22	RAT ENDS	COMPRA, VENTA, FABRICACION, COMERCIALIZACION Y DISTRIBUCION DE PRODUCTOS VETERINARIOS.	EDUARDO MIGUEL ESPINAL TORRES	678782
E/2022-16499	23/3/22	RAYLE	ELABORACIÓN Y VENTA DE BULTOS DE MANO Y CARTERAS	RANDY SANTIAGO VARGAS VERAS	679000
E/2022-13069	17/3/22	RAYSIS VACATION	COMERCIALIZACIÓN DE SERVICIOS TURÍSTICOS	RAMÓN AGUSTIN MARTÍNEZ SANCHEZ	678213
E/2022-16311	24/3/22	RD BANCAS-SERIE 070	SERVICIOS DE BANCAS DE APUESTAS Y JUEGOS DE AZAR.	GREGORIO DE JESUS RAMIREZ PEREZ	679322
E/2022-13638	17/3/22	REAL LAVANDERÍA	OFRECER TODA CLASE DE SERVICIOS DE LAVANDERÍA, CONFECCIONES DE CORTINAS, UNIFORMES, ALTERACIONES DE PIEZAS DE VESTIR.	REAL LAVANDERIA	678075

[210] EXP.	[220] SOL. FECHA	[510] ACTIVIDAD	[730] SOLICITANTE	[111] REGISTRO
E/2022-16744	24/3/22	REAL OEM PARTS	VENTAS DE COMPONENTES COMPUTACIONALES.	RAFAEL ENCARNACION 679198
E/2022-11419	21/3/22	RECIDENCIA D' FORTALEZA, INTL JASTIN	ADMINISTRACIÓN, ALQUILER Y VENTAS DE CONDOMINIOS.	JASMIN TAVAREZ 678534
E/2022-16345	23/3/22	RECOLIC-RECOLECTORA DE LA CIUDAD	SERVICIO DE RECOLECCIÓN DE DESECHOS SÓLIDOS Y RECICLAJE DE PRODUCTOS PLÁSTICOS, MADERA, ELÉCTRICOS.	LEONELSY MARIELAICA SANTANA TRINIDAD 678870
E/2022-17021	25/3/22	RECREATIVO LA ENTRADA	VENTA DE BEBIDAS ALCOHÓLICAS Y RECREATIVO.	EVELYN OLEANNY MEDINA DEL ROSARIO 679434
E/2022-14869	15/3/22	RED GLOBAL DE LIDERAZGO RGL	REALIZACIÓN DE CURSOS, TALLERES, SEMINARIOS, PANELES, CAPACITACIONES EN MATERIA EDUCATIVA Y LIDERAZGO.	RAFAEL SAMUEL SENA DE JESUS 677696
E/2022-16859	24/3/22	RED INTERDENOMINACIONAL DE JOVENES CRISTIANOS IBEROAMERICANOS RIJCI	ENTIDAD SIN FINES DE LUCRO DEDICADA A TRABAJO SOCIAL EN FAVOR DE LA JUVENTUD CRISTIANA Y DE FE EN LA REPÚBLICA DOMINICANA Y EN EL EXTRAJERON, TALES COMO TALLERES, CONFERENCIAS.	VICTOR MANUEL DIAZ PERALTA 679276
E/2022-14892	24/3/22	RED THREAD	SOMOS UNA PRODUCTORA DEDICADA A LA PRODUCCIÓN DE PROYECTOS AUDIOVISUALES (COMO VÍDEOS MUSICALES, COMERCIALES, PELÍCULAS, ETC), EVENTOS EMPRESARIALES.	VERONICA PAULINO CABA, ERIC RICARDO PEÑA DUMÉ 679166
E/2022-12453	18/3/22	REEFRICENTRO FRIAS FIGUEROE	COMPRA Y VENTA DE PRODUCTOS, EQUIPOS, REPUESTOS, ACCESORIOS NUEVOS Y USADOS PARA SISTEMAS DE AIRES ACONDICIONADOS, Y DE REFRIGERACIÓN.	CARLOS MANUEL FRIAS FIGUEROE 678301
E/2022-9664	21/3/22	REFEINNSA	VENTA AL POR MAYOR DE PARTES, PIEZAS, LUBRICANTES Y ACCESORIOS DE VEHÍCULOS AUTOMOTORES.	MANUEL ENRIQUE REYES GARCIA 678482
E/2022-10302	23/2/22	REFRICENTRO JM	REPARACION Y VENTA DE EQUIPOS DE REFRIGERACION EN GENERAL.	REFRICENTRO JM, S.R.L 678291
E/2022-13399	15/3/22	REFRIEVENTOS LC	ORGANIZACION DE TODO TIPO DE EVENTOS, CATERING, ALQUILERES, DECORACIONES, SERVICIOS DE REFRIGERACION.	LADY LAURA CAMPOS CARPIO DE ARACHE 677681
E/2022-17084	25/3/22	REFRIGERACION COMERCIAL FRANCO GOMEZ	COMPRA, VENTA, DISTRIBUCIÓN Y MANTENIMIENTO DE EQUIPOS DE REFRIGERACIÓN, VENTA DE ELECTRODOMÉSTICOS Y ARTÍCULOS PARA EL HOGAR.	NILSON RADHAMES FRANCO GOMEZ 679494
E/2022-15227	16/3/22	REFRISUAREZ	VENTAS, SERVICIOS, IMPORTACIONES Y REPARACIONES DE AIRE ACONDICIONADO, CUARTOS FRÍOS.	JOSE RAMON SUAREZ REYNOSO 678834
E/2022-15392	17/3/22	REGSOL SOLUCIONES REGULATORIAS Y PROYECTOS ENERGÉTICOS	TRAMITACIONES, AUTORIZACIONES Y CONCESIONES DE PROYECTOS ENERGÉTICOS, FACTIBILIDAD Y DESARROLLO DE PROYECTOS ENERGÉTICOS. EXPORTACIÓN DE EQUIPOS Y MATERIALES PROYECTOS DE INGENIERÍA.	RUBEN ANTONIO COSTE DIAZ 678129
E/2022-12473	18/3/22	REISENDER TOURS	DEDICADA A COMERCIALIZAR PRODUCTOS TURÍSTICOS, TALES COMO: VIAJES, EXCURSIONES, VENTA DE TICKETS AÉREOS NACIONALES E INTERNACIONALES.	MARIA MAGDALENA JIMENEZ RODRIGUEZ 678347
E/2022-15492	23/3/22	RELAX VACATIONS TRAVEL	SERVICIO DE TOUR OPERADOR TURISTICO.	MARY ELISA PEREZ ADAMES 678961
E/2022-15188	16/3/22	RELIK COLMADO BAR & GRILL	VENTA AL POR MENOR DE PRODUCTOS ALIMENTARIOS EN COMERCIOS ESPECIALIZADOS Y VENTA AL POR MENOR DE BEBIDAS ALCOHOLICAS.	JADIR CHRISTOPHER CADET 677952
E/2022-10599	24/3/22	RENOVARE AMANDONOS CRECIMIENTO PERSONAL Y PSICOTERAPIA FAMILIAR	SERVICIOS PSICOTERAPIA FAMILIAR, SOPORTE INTEGRAL Y DISTRIBUCIÓN DE CONTENIDOS PARA EL CRECIMIENTO PERSONAL.	ADIMEDYS ARAGONES DE PARRA 679283
E/2022-16147	22/3/22	RENT AND HOST	ALQUILER DE PROPIEDADES A CORTO PLAZO.	RENNIER EUCLIDES PEÑA RAMOS 678719
E/2022-14490	17/3/22	RENTA CAR ELIANA	SERVICIOS DE RENTA DE VEHICULOS	PATRICIO HERNANDEZ DIAZ 678118
E/2022-16893	24/3/22	RENTALSBYDENISSEURIBE	SERVICIOS DE ALQUILER Y ADMINISTRACIÓN DE APARTAMENTOS Y VILLAS.	ADELINA URIBE DE LOS SANTOS 679348
E/2022-16369	23/3/22	REPOSTERÍA Y PASTELERÍA LAS DELICIAS DE NAIDILY.	VENTA DE BIZCOCHOS, MESA DE DULCES, PICADERAS DULCES Y SALADAS.	ANALEDY DE LA CRUZ DE LA CRUZ 678895
E/2022-16141	22/3/22	REPUESTO LA MISERICORDIA DE DIOS	VENTA DE REPUESTOS MECANICOS PARA VEHÍCULOS Y MOTORES.	JUNIOR SABINO RAMIREZ 678711
E/2022-15030	16/3/22	REPUESTO MUÑOZ SM	COMPRA Y VENTA AL POR MAYOR Y AL DETALLE DE TODO TIPO DE PIEZAS, ACCESORIOS Y LUBRICANTES DE VEHICULO DE MOTOR, MOTOCICLETA Y BICICLETA.	ANGEL YOEL MUÑOZ HIRALDO 677823
E/2022-12642	18/3/22	RESIDENCIAL FJJ IV	PARA IDENTIFICAR UN PROYECTO HABITACIONAL.	FRANKLIN ONESIMO TEJEDA PEÑA 678498
E/2022-12651	18/3/22	RESIDENCIAL FJJ, III	IDENTIFICAR UN PROYECTO HABITACIONAL.	FRANKLIN ONESIMO TEJEDA PEÑA 678438
E/2022-9295	18/3/22	RESIDENCIAL LAS PALMERAS RESIPAL	IDENTIFICACIÓN DE PROYECTO RESIDENCIAL	HIPOLITO YOALI MEJIA PEÑA 678302
E/2022-15856	23/3/22	RESTAURANTE CAZUELA DE INIRIO	RESTAURANTE, VENTAS DE ALIMENTOS PROCESADOS Y BEBIDAS	MELQUIADES INIRIO 678878
E/2022-16004	21/3/22	RESTAURANTE LA PAELLA DEL SABOR	VENTA Y COMERCIALIZACIÓN DE ALIMENTOS Y BEBIDAS TERMINADAS Y PROCESADAS PARA EL PUBLICO EN GENERAL.	BERTHA JOSEFA LUNA ABREU 678601
E/2022-14130	11/3/22	REVASTO	COMERCIALIZACIÓN, GESTIÓN, FABRICACIÓN, PRODUCCIÓN, ELABORACIÓN, COMPRA, VENTA, IMPORTACIÓN, EXPORTACIÓN DE PRODUCTOS FARMACÉUTICOS, EQUIPOS MÉDICOS Y DE LABORATORIO.	REVASTO,S.R.L. 677740
E/2022-16863	24/3/22	REYMAR RECOVERY AND CONSULTING	UNA EMPRESA DEDICA A LA RECUPERACIÓN DE CARTERA DE COBROS CASTIGADAS Y ACTIVAS EN LOS DISTINTOS BANCOS COMERCIALES A NIVEL NACIONAL E INTERNACIONAL.	RAÚL EUSEBIO REYNOSO DE LOS SANTOS 679313
E/2022-1540	12/1/22	RICARDO & JOEL R.J. ALTERNADORES	SERVICIOS DE COMPRA Y VENTA DE ALTERNADORES, MOTORES DE ARRANQUE, PIEZAS Y REPUESTOS DE VEHÍCULOS DE MOTOR.	RICARDO SANCHEZ ACOSTA 678147
E/2021-65246	17/3/22	RICHYMIK TOUR SERVICES	EXCURSIONES TURÍSTICAS, ORGANIZACIÓN DE VIAJES, TRANSPORTE TURISTICO, ACTIVIDADES TURÍSTICAS, ACTIVIDADES AFINES AL TURISMO.	RICARDO GREGORIO ROSARIO SIERRA 678190
E/2022-15733	18/3/22	RJ MEGA SUPLIDORES	COMPRA, VENTA, IMPORTACIÓN, EXPORTACIÓN, DISTRIBUCIÓN Y COMERCIALIZACIÓN DE ARTÍCULOS FERRETEROS AL POR MAYOR Y DETALLE, TALES COMO: CLAVOS, TORNILLOS.	RAFAEL JOSE ORTIZ LEDESMA 678386
E/2022-14832	22/3/22	RNG COLLECTIVE SERVICES	PRESTACIÓN DE SERVICIO AL CLIENTE A TRAVÉS DE CALL CENTERS	ROSANNA NOEMI GARCIA LOPEZ 678712
E/2022-15466	17/3/22	ROBSHEJA GLOBAL TRADE	VENTA AL POR MAYOR DE PRODUCTOS EN GENERAL EN ALMACENES Y SUPERMERCADOS MAYORISTAS/MINORISTAS, CON PREDOMINIO DE ALIMENTOS Y BEBIDAS. ARTICULOS DE FERRETERIA Y DEL HOGAR.	ROBIN BASTISTA DIAZ 678183
E/2022-16163	22/3/22	ROCA CONSTRUCTORA, RC	CONSTRUCCIÓN DE OBRAS PUBLICAS Y PRIVADAS; PROMOCIÓN DE COMPRA Y VENTA INMOBILIARIA. FINANCIAMIENTO.	ROSELIA CASTELLANO CASTRO 678747
E/2022-14386	24/3/22	ROCATHAIS	SERVICIOS DE CATERING, BEBIDAS Y EVENTOS.	TAHIS CAROLINA DIAZ LUGO 679290
E/2022-15644	23/3/22	ROJI FAST FOOD	COMERCIALIZACIÓN DE ALIMENTOS COCIDOS Y CRUDOS, PAPAS FRITAS, CARNES, EMBUTIDOS.	JUAN MANUEL JIMENEZ JIMENEZ 679095
E/2022-11736	22/3/22	ROKARI TRAVEL SERVICES	SERVICIOS DE AGENCIA DE VIAJES DEDICADA A LA VENTA DE TOURS, EXCURSIONES, VILLAS. HOTELES Y EVENTOS.	ROSBELY ELIZABETH MATTHEW MONTERO, KARLA ELIANY HERRERA UREÑA 678849
E/2022-15793	18/3/22	ROMEDPHAR	COMERCIALIZACION, IMPORTACION Y VENTAS DE MEDICAMENTOS	DAYVI CHARLES ROSARIO ESPINAL 678429
E/2022-16463	24/3/22	ROSALMA INVERSIONES	IMPORTACIÓN, COMPRA Y VENTA DE UTENSILIOS DE COCINA, SARTENES, OLLAS, EXPRIMIDORES, PURIFICADORES DE AGUA.EQUIPOS ELÉCTRICOS PARA EL HOGAR Y ELECTRODOMÉSTICOS.	ROSALBA MANUELA DENIS BATISTA 679428
E/2022-16696	24/3/22	ROSOMAX	SERVICIOS DE COURIER.	JONATHAN ROSADO MINAYA 679417
E/2022-15428	17/3/22	ROWLAND COMERCIAL	IMPORTACION, EXPORTACION Y COMERCIALIZACION DE ARTICULOS DEL HOGAR, TEXTILES, PRENDAS DE VESTIR, CALZADOS, ARTICULOS DEL HOGAR, BISUTERIA, ARTICULOS FERRETEROS.	ELSY MILAGROS AGUIRRE NAVA 678151
E/2022-15965	23/3/22	RUDY PAREDES NOTICIAS	SERVICIOS DE DIFUSIÓN DE NOTICIAS Y DEPORTES.	RUDIMIR PAREDES RODRIGUEZ 679012
E/2022-16291	22/3/22	RUGAMA CIGAR COMPANY	FABRICACIÓN, DISTRIBUCIÓN, VENTA, IMPORTACIÓN Y EXPORTACIÓN DE CIGARROS HECHOS DE TABACOS, ASÍ COMO DE LA MATERIA PRIMA PARA LA FABRICA DE LOS MISMOS.	VICTORIANO RUGAMA 678872
E/2022-12696	22/3/22	RUNKUN	COMPRAVENTA, IMPORTACIÓN Y EXPORTACIÓN DE VACUNAS AUTORIZADAS POR EL SALUD PÚBLICA, DISTRIBUCIÓN Y/O REPRESENTACIÓN DE MEDICAMENTOS O FÁRMACOS.	CUBELAS, S.R.L 678821
E/2022-10969	17/3/22	RUSSO GOMEZ CLOTHING	COMERCIALIZACIÓN DE PRENDAS DE VESTIR Y COMPLEMENTOS DE MODA.	ANGELO RANCES GOMEZ RUSSO, JONES RUTH PAULINO GOMEZ 678125
E/2022-2678	16/3/22	RUTA DEL CAFE, DE MONTAÑA DE LOS CACAOS, SAN CRISTOBAL RCMS	SERVICIO DE TURISMO DE MONTAÑA.	ASOCIACIÓN DE CAFICULTORES LA ESPERANZA, INC. ASOCAES 678014
E/2022-15570	18/3/22	RUVUMA EMPRESARIAL	ADMINISTRACION DE COMPAÑIAS NACIONALES Y EXTRANJERAS, OPERACIONES COMERCIALES, FINANCIERAS, BIENES RAICES. FINANCIAMIENTO.	RUVUMA EMPRESARIAL, S. R. L. DE LA ROSA PANTALEÓN 678269
E/2022-15229	16/3/22	RY STAR DANCE	SERVICIO DE ACTIVIDADES FOLCLÓRICAS, SERVICIOS DE ESPECTÁCULOS ARTÍSTICOS Y DE DIVERSIÓN Y CIRCENSES DE TÍTERES, ENTRE OTRAS ACTIVIDADES DE ESPECTÁCULOS DE DIVERSIÓN.	YAQUELIN BURGOS RUIZ 677995
E/2022-10737	22/3/22	SABANA CAPITAL PARTNERS SCP	PROVEER INVERSIONES DE CAPITAL EN SECTORES ECONÓMICOS TALES COMO EL COMERCIO, TRANSPORTE Y CONSTRUCCIÓN.	JOSÉ ANTONIO FLAQUER CAMILO 678798
E/2022-15336	17/3/22	SABANAYORK BOUTIQUE	COMPRA, VENTA, EXPORTACIÓN E IMPORTACIÓN, DE TODO TIPO DE PRENDA DE VESTIR	CARLOS MANUEL DOMINGUEZ MOSQUEA, JOSE ADONI RODRIGUEZ BATISTA. 678088
E/2022-14863	15/3/22	SABORES DE AMÉRICA SDQ	COMERCIALIZACIÓN Y DISTRIBUCIÓN DE ALIMENTOS. REPRESENTACIÓN DE PRODUCTOS COMESTIBLES, ALIMENTOS Y BEBIDAS ESPIRITUOSAS.	JAIRO DE JESUS ULERIO VARGAS 677729
E/2022-16433	24/3/22	SABORES GONZALEZ SABGONZA	VENTA DE DESAYUNO, ALMUERZO Y CENA, VARIEDADES DE POSTRES, JUGOS NATURALES Y MÁS.	ASIA NELIS FERNANDEZ MALDONADO, JOSE OSCAR GONZALEZ 679364
E/2022-16386	24/3/22	SABROSO MANJAR	PREPARACIÓN Y VENTA DE COMIDAS PARA LLEVAR.	MARIA IVELISSE BAUTISTA RODRIGUEZ 679228
E/2022-16263	22/3/22	SALA DE TAREAS Y CUIDADO SHAMARA	CUIDADO Y ATENCIÓN INFANTIL. QUE SE DEDICA DE MANERA EXCLUSIVA AL CUIDADO DE NIÑOS PEQUEÑOS, QUE AÚN NO ESTÁN EN EDAD DE INGRESAR AL PROCESO ESCOLAR.	LUISA INES UCETA ROBLES 678794
E/2022-14792	15/3/22	SALMÓN ROSA	TIENDA FÍSICA Y VIRTUAL, VENTA DE CUADROS, REGALOS, PERSONALIZACIÓN, COLGANTES, JOYERÍA, ROPA, ARTÍCULOS DECORATIVOS Y LETREROS INSPIRADOS EN LA PALABRA DE DIOS.	LILIANA MARÍA PERALTA LÓPEZ 677830
E/2022-15947	21/3/22	SALON BRENDA LI	SERVICIOS DE LAVADO, CORTE, PEINADO, COLOR, POSTURA DE EXTENSIONES Y TODO TIPO DE CUIDADO DEL CUERO CABELLUDO.	YANET ABREU TRINIDAD 678522
E/2022-17168	25/3/22	SALON DANIVASQ BEAUTY CENTER	SERVICIOS DE SALÓN DE BELLEZA Y VENTA DE PRODUCTOS DE BELLEZA.	DANIELA VASQUEZ DE JESUS, JOSE ANTONIO CABRERA PADILLA. 679438
E/2022-16846	24/3/22	SALUDHAIRRD	VENTAS Y DISTRIBUCIÓN DE PRODUCTOS CAPILARES	EMILIO JOSE DURAN VERAS 679271
E/2022-2377	24/3/22	SAMANA GROUP REH	DESARROLLO TURÍSTICO; PLANIFICACIÓN, DISEÑO, CONSTRUCCIÓN Y VENTA DE PROYECTOS TURÍSTICOS, RESIDENCIALES, INDUSTRIALES, COMERCIALES URBANIZACIÓN.	YARITZA MIGUELINA REYES RAMIREZ 679384
E/2022-13426	18/3/22	SAMANA VILLA NOAH SUNRISE	TENEDORA DE INMUEBLES.	GÜNTER KERBLER 678431

[210] EXP.	[220] SOL. FECHA	[561] NOMBRE COMERCIAL	[510] ACTIVIDAD	[730] SOLICITANTE	[111] REGISTRO
E/2022-13002	16/3/22	SANCHEZ NOBOA HEALTH SUPPLY	IMPORTACIÓN Y DISTRIBUCIÓN DE MATERIALES GASTABLES, INSTRUMENTALES Y EQUIPOS RELACIONADOS AL ÁREA DE LA SALUD EN GENERAL.	ANMARI SANCHEZ NOBOA, SOANI BEATRIZ SANCHEZ NOBOA	677771
E/2022-15085	16/3/22	SANDIA BELLA	EXPORTACIÓN E IMPORTACIÓN DE UTENSILIOS PARA LA INSTALACIÓN DE COMEDORES Y COCINAS INDUSTRIALES, IMPORTACIÓN Y EXPORTACIÓN DE ALIMENTOS PARA LA GASTRONOMÍA.	IGOR SEBASTIANO BITTI	677873
E/2022-13586	9/3/22	SANTIAGO GOLF CLUB	PROVEER Y DAR MANTENIMIENTO A UN ESPACIO PARA LA PRÁCTICA DEL DEPORTE DEL GOLF DENTRO DEL CAMPO DE GOLF LAS AROMAS, SITUADO EN LA OTRA BANDA, SANTIAGO.	SANTIAGO GOLF CLUB, INC	678277
E/2022-15581	18/3/22	SANUR	SERVICIOS DE INGENIERÍA Y ARQUITECTURA, ADMINISTRACIÓN, VENTA, MANTENIMIENTO Y SUPERVISIÓN DE OBRAS CIVILES.	JHOVANNY AMERICO SANTIAGO MELLA	678278
E/2022-11178	21/3/22	SAONA BEAUTY & LUXURY	VENTA, DISTRIBUCIÓN, EXPORTACIÓN, IMPORTACIÓN DE PRODUCTO DE BELLEZA Y SALÓN DE BELLEZA.	FEKENS ESTIVERNE, METUSCHELAH PIERRE LOUIS	678581
E/2022-15195	23/3/22	SAONA BOATS ANGELA	TRANSPORTE MARÍTIMO, ALQUILERES DE BOTES, CATAMARÁN, LANCHAS, JET SKI, EXCURSIONES MARÍTIMAS, BUCEO.	ALKQUIMIA TOURS, S.R.L.	679030
E/2022-14890	15/3/22	SASSAFRAS PROPERTIES DR	COMPRA, VENTA, ALQUILER Y DESARROLLO DE PROPIEDADES INMOBILIARIAS.	YASMIN LADHA	677731
E/2022-15473	17/3/22	SASSY KIDS	PRODUCCIÓN DE BIZCOCHOS, WAFFLES, JUGOS NATURALES, POSTRES, HELADOS	DUBAI LUXURY INVESTMENT RD	678203
E/2022-13316	22/3/22	SATIS HAIR, SHOP AND SAP.	SALÓN, ESTÉTICA Y SPA, SERVICIOS DE CORTES DE CABELLO, TODO TIPO DE PEINADOS, LIMPIEZAS FACIALES, EXFOLIACIONES, SERVICIOS DE APLICACIÓN DE TINTES, DEPLACIÓN EN GENERAL.	DAHIANA ELIZABETH FRÍAS DE DÍAZ	678713
E/2022-14806	15/3/22	SAVERY AUTO PINTURA	TALLER DE DESABOLLADURA Y PINTURA	JULIO CESAR SAVERY MARTINEZ	677661
E/2022-12774	17/3/22	SAVICA TATANANO EXPRESS	SERVICIOS DE TRANSPORTE DE PERSONAS.	ROSA MÍSTICA RODRIGUEZ EMILIANO	678080
E/2022-12772	16/3/22	SDK EXCELLENT TOURS	COORDINAR Y CREAR LA LOGÍSTICA DE EXCURSIONES DENTRO Y FUERA DEL TERRITORIO NACIONAL, SERVICIO DE TRANSPORTE, ACTIVIDADES RECREATIVAS DISEÑADAS.	SANDY KELLY DIAZ	677926
E/2022-15907	21/3/22	SE PUEDE VERDE	SIN FINES DE LUCRO, UN ESPACIO PARA PROMOVER EL DESARROLLO SOSTENIBLE Y LA PROTECCIÓN DEL MEDIO AMBIENTE.	JORGE JUAN FELIZ PACHECO	678518
E/2022-14228	18/3/22	SEGUROS CON ABEL 24	ASESORÍA LEGAL, CONSULTORÍA DE ESTRATEGIA, NEGOCIOS Y MARKETING (TRADICIONAL Y DIGITAL), PUBLICACIONES RELACIONADOS A ESTRATEGIAS, NEGOCIOS, MARKETING.	CARLOS MIGUEL SANTANA TORRES	678303
E/2022-10844	23/3/22	SEGUROS MORROBEL	CORREDOR DE SEGUROS, CAPACITACIÓN EMPRESARIAL, CONSULTORÍA Y GESTIÓN DE SEGUROS.	EDUARD ANTONIO MORROBEL RODRIGUEZ	679104
E/2021-71132	15/3/22	SEIBEL & HENRIQUEZ	SERVICIOS DE ASESORÍA LEGAL Y SERVICIOS CONEXOS; SERVICIOS Y COMERCIALIZACIÓN DE BIENES RAÍCES.	FERNANDO PAINO HENRIQUEZ DAJER	677733
E/2022-15277	17/3/22	SEKO'S NUTRITION & HEALTH	DISTRIBUCIÓN Y VENTAS DE FRUTOS SECOS	CRIZAIDY MARIEL VALVERDE GONZALEZ	678046
E/2022-14125	16/3/22	SEMAR RENT CAR	COMPRAS, VENTAS Y RENTA DE VEHÍCULOS.	VICTOR FELIX SERRANO MARTE	677865
E/2022-10660	15/3/22	SENDERISTAS TOURS STIBERLIN	SERVICIO DE TURISMO INTERNO Y EXCURSIONES A NIVEL NACIONAL DENTRO DEL TERRITORIO DOMINICANO.	STIBERLIN POLANCO	677687
E/2022-15288	17/3/22	SERENA SLEEPWEAR	IMPORTACIÓN, EXPORTACIÓN, DISTRIBUCIÓN, COMERCIALIZACIÓN, COMPRA, VENTA Y SUMINISTRO DE PRENDAS DE VESTIR PARA DORMIR, COMO: PIJAMAS, ACCESORIOS.	CINDY VANDER HORST REYNOSO	678057
E/2022-16318	23/3/22	SERFIJA	SERVICIOS DE PRESTAMOS SOBRE BIENES MUEBLES E INMUEBLES	VIRGINIA MARIA ANTONIO DE JEREZ	678865
E/2022-16993	24/3/22	SERMADRE GROUP	SERVICIOS DE MARKETING Y PUBLICIDAD.	VICTOR FERNANDO HERNANDEZ GRACIANO	679446
E/2022-17004	24/3/22	SERVICIO ARMADO D VIGILANCIA TÁCTICA PRIVADA SARVITAP	SEGURIDAD FÍSICA Y SEGURIDAD TÉCNICA DE CÁMARA DE SEGURIDAD Y MONITOREO, ASESORÍA Y CURSO DE SEGURIDAD FÍSICA Y TECNOLÓGICA, MANTENIMIENTO Y ADMINISTRACIÓN DE RESIDENCIALES.	WILFREDO ENRIQUILLO TEJADA CUELLO	679431
E/2022-16415	23/3/22	SERVICIO DE TRANQUILIDAD, SERVITRANQUI	SERVICIO DE VIGILANCIA Y PROTECCIÓN.	SERVICIO DE TRANQUILIDAD, SERVITRANQUI, S.R.L.	679453
E/2022-13837	17/3/22	SERVICIO NUÑEZ ROSARIO	VENTAS Y SIEMBRA DE TODO TIPO DE PLANTAS DE CÍTRICOS, SERVICIO DE PRODUCCIÓN AGRÍCOLA, FORESTAL, PESQUERA, PASTORIL, ACUICOLA GESTIONADA.	LUIS ANGEL NUÑEZ ROSARIO	678107
E/2022-15783	18/3/22	SERVICIO PSICOLOGICO DEL ESTE SEPSI	BRINDAR TODOS LOS SERVICIOS PSICOLÓGICOS DISPONIBLES EN EL CAMPO CLÍNICO, LABORAL, EDUCATIVO Y FORENSE.	ROSALIS CAROLINA SILVESTRE DE LOS SANTOS	678445
E/2022-13302	8/3/22	SERVICIOS ADUANALES LOPEZ JIMENEZ	GESTIONES ADUANALES, NACIONALIZACIÓN DE CONTENEDORES Y CARGAS SUELTAS EN GENERAL, PARA LA EXPORTACIÓN E IMPORTACIÓN DE MERCANCÍAS, EXONERACIÓN, ADMISIÓN TEMPORAL.	LOURDES YARISSA JIMENEZ LOPEZ	678208
E/2022-14257	16/3/22	SERVICIOS DE DISEÑO E INSTALACIÓN DICH & ASOCIADOS	SERVICIO DE ASESORÍA, DISEÑO, INSTALACIÓN Y TRANSPORTE DE ESTRUCTURAS METÁLICAS, PUERTAS, VENTANAS, EXHIBIDORES Y ÁREA DE LA CONSTRUCCIÓN EN GENERAL.	FRANCISCO JAVIER CARMONA HIDALGO	677812
E/2022-14338	18/3/22	SERVICIOS DENTALES DRA. BRITO RESTITUYO	CLÍNICA DENTAL, CONSULTA ODONTOLÓGICA GENERAL, PRÓTESIS, ENDODONCIA, EXODONCIAS, ESTÉTICA DENTAL, BLANQUEAMIENTO DENTAL, URGENCIAS EN EL DIA, RESTAURACIONES.	MARIA JOSEFINA BRITO RESTITUYO	678258
E/2022-7994	23/3/22	SERVICIOS EJECUTIVOS SCIF	SERVICIOS DE CONTABILIDAD ADMINISTRATIVA, CONTABILIDAD IMPOSITIVA, CONTABILIDAD FINANCIERA, AUDITORIA EXTERNA, GESTIÓN DE COBROS, MANEJO DE REDES SOCIALES.	SHELLY JONES ARIAS	678975
E/2022-14337	21/3/22	SERVICIOS EMPRESARIALES Y COBRANZAS SAVARY	ACTIVIDADES JURÍDICAS EN GENERAL, GESTIONES DE COBROS COMPULSIVOS, COMPRA, VENTA Y CESIONES DE CRÉDITO, IGUALS DE SERVICIOS PROFESIONALES EN LAS ÁREAS DE DERECHO.	JENNIFFER HENRIQUEZ SAVARY	678469
E/2022-16783	24/3/22	SERVICIOS MULTIPLES DISLACE	SERVICIOS DE, PLOMERÍA, PINTURA, ELECTRICIDAD, HERRERÍA, EBANISTERÍA, FUMIGACIÓN, MANTENIMIENTO GENERAL.	SANTOS EMETERIO DE LA CRUZ DISLA	679218
E/2022-14258	17/3/22	SERVICIOS MULTIPLES E INVERSIONES ABGM	IMPORTACIÓN, EXPORTACIÓN Y COMERCIALIZACIÓN DE MATERIALES DE CONSTRUCCIÓN, FABRICACIÓN, INSTALACIÓN Y VENTA DE PUERTAS Y VENTANAS EN TODO TIPO DE MATERIAL.	FRANCISCO ANTONIO MEJIA ALMONTE	678152
E/2022-15000	17/3/22	SERVINET CENTRO DE SERVICIOS	REPARACIÓN DE LAPTOP Y TV, ASÍ TAMBIEN COMO EQUIPOS ELECTRONICOS EN GENERAL.	LEIDY LAURA FELIZ SANTOS	678025
E/2022-15248	17/3/22	SEVEN SECRETS	EMPRESA DEDICADA A LA BELLEZA, DEPILACION LASER, DEPILACION CERA, PELO, UÑAS, MAQUILLAJES.	ERIKA MADELINE AGUASANTA TEJEDA	678008
E/2022-15335	17/3/22	SEXINGENETIC DOMINICANA	COMERCIO AL POR MENOR Y POR MAYOR, DISTRIBUCIÓN COMERCIAL, IMPORTACIÓN Y EXPORTACIÓN DE MEDICINA AGROPECUARIA Y TODO LO RELACIONADO A LA REPRODUCCIÓN ANIMAL.	ALBERTO RAFAEL ACOSTA LIENDO	678087
E/2022-5120	17/3/22	S-FGFELIZ TERMINACIONES & DECORACIONES EN EL AREA DE LA CONSTRUCCION	SERVICIOS DE FABRICACION Y DECORACION EN PIEDRAS DECORATIVAS, EN YESO Y TODO LO RELACIONADO CON LA CONSTRUCCION.	FEDERICO GÓMEZ FELIZ	678035
E/2022-12975	16/3/22	SHAGO INVESTMENT GROUP.	CONSULTAS EN ASUNTOS FINANCIEROS, HIPOTECARIOS, ECONOMICOS, MOBILIARIOS E INMOBILIARIOS, PARTICIPACIONES EN FONDOS DE INVERSIONES O RENTA FIJA, TENEDORAS DE INMUEBLES.	ITANIA INMACULADA GUZMAN RODRIGUEZ DE PEÑA	677953
E/2022-15800	18/3/22	SHEALL7 BARBERSHOP & DREADLOCKS HAIRSTYLES.	SERVICIOS DE CORTE PELO Y CUIDADO PERSONAL.	ANOULDO LALANNE	678437
E/2022-16757	24/3/22	SHIFT 360 BRANDING STUDIO	AGENCIA DE PUBLICIDAD DEDICADA A OFRECER SERVICIOS PUBLICITARIOS A DEPARTAMENTOS DE MERCADEO TALES COMO ESTRATEGIA DE COMUNICACIÓN, CREATIVIDAD Y DISEÑO.	RAFAEL MELO CARRAM	679204
E/2022-14474	24/3/22	SHIPPAL	ES UNA EMPRESA DEDICADA A SUPLIR A TODO TIPO DE BARCOS, DE PRODUCTOS Y SERVICIOS A TRAVÉS DE TECNOLOGÍA COMO PÁGINA WEB Y APP (APLICACIONES INFORMÁTICAS).	JOSE LEONARDO UREÑA VELASQUEZ	679169
E/2022-14095	15/3/22	SHOP69	VENTA DE COMIDA RÁPIDA, HELADOS, BEBIDAS Y ARTÍCULOS PLAYEROS.	JHOANNY SANDRELY DE LA ROSA PANIAGUA	677724
E/2022-14960	16/3/22	SIDASA DOMINICANA	DEDICA A LA IMPORTACIÓN, DISTRIBUCIÓN, VENTA, REPARACIÓN Y MANTENIMIENTO DE EQUIPOS INDUSTRIALES Y AGROINDUSTRIALES, REPRESENTACIÓN DE EMPRESAS.	ESTUARDO MONTAVAN FUENTES	677777
E/2022-16706	24/3/22	SILVERIO & SILVERIO, CONSULTORES FINANCIEROS E IMPOSITIVOS	SERVICIOS DE CONTABILIDAD, AUDITORIAS, PERITAJES, ASESORIAS, GESTIONES IMPOSITIVAS E IGUALS PROFESIONALES, PARA INSTITUCIONES PRIVADAS, PUBLICAS Y PERSONAS FÍSICAS EN GENERAL.	LINA ROCIO SILVERIO SILVERIO	679175
E/2022-10234	23/2/22	SIMMON	SERVICIOS ARTÍSTICOS DE MÚSICA HIP-HOP, URBANA, EMCEE, ACTOR Y ESCRITOR INDEPENDIENTE.	AMAURY RADHAMES DE LOS SANTOS RODRIGUEZ	678852
E/2022-15016	16/3/22	SIN NI UNO VAPE SHOP AND BAR	VENTA DE PRODUCTOS DE CIGARRILLOS ELECTRONICOS, DONDE QUEREMOS DARLE A LAS PERSONAS LA OPORTUNIDAD DE ELEGIR ENTRE LA AMPLIA GAMA DE CIGARRILLOS ELECTRONICOS.	YAMARIS CRUZ GERMOSEN	677819
E/2022-15910	21/3/22	SIN RESTRICCIONES	SERVICIOS DE PRODUCCION DE UN PROGRAMA PARA MEDIOS TELEVISIVOS, RADIALES, PERIODICOS DIGITALES Y REDES SOCIALES.	JENNIFER CELESTE REYES VIDAL	678505
E/2022-16579	23/3/22	SIRTEC	SERVICIOS DE DISEÑO, CONSTRUCCIÓN, SUPERVISIÓN DE OBRAS CIVILES, CONSULTORÍA, COMPRA Y VENTA DE MATERIALES DE CONSTRUCCIÓN, ALQUILER DE EQUIPOS, COMPRA Y VENTA DE BIENES RAÍCES.	RAMONITA CABRERA BENCOSME	679078
E/2022-15799	18/3/22	SIWEL	PROMOVER Y REALIZAR EL ESTUDIO, ORGANIZACIÓN, GESTIÓN, ADMINISTRACIÓN Y EJECUCIÓN DE TODO GÉNERO DE PROYECTOS, NEGOCIOS E INVERSIONES, SEAN ÉSTOS DE CARÁCTER INDUSTRIAL.	JULIO ALBERTO BREA GUZMÁN	678435
E/2022-14828	15/3/22	SIZZLE BURGERS & STEAK II DW	COMPRA Y VENTA DE TODO TIPO DE ALIMENTOS Y BEBIDAS EN GENERAL.	DANIS ANTONIO TAVAREZ TORRES	677666
E/2022-16766	24/3/22	SKY BLUE RESIDENCES - JUAN DOLIO	CONSTRUCCION DE APARTAMENTOS DE BAJO COSTOS.	EDWIN ERNESTO FIGUEROA FIGUEROA	679210
E/2022-15296	17/3/22	SMEARLING CONTRERAS	ASESORÍAS Y CONSULTORÍAS NUTRICIONALES A NIVEL PRIVADO Y PÚBLICO CON EL OBJETIVO DE LOGRAR CONTROL DE PESO, MEJORÍA GENERAL DEL ESTADO DE SALUD.	SMEARLING D' CARMEN CONTRERAS CABRAL	678069
E/2022-10472	18/3/22	SMILING DENTAL STUDIO	SERVICIOS ODONTOLÓGICOS EN GENERAL.	ARISLEYNE GLARISBEL LIRANZO PUJOLS	678492
E/2022-14862	23/3/22	SOAPHI	FABRICAR, ELABORAR, IMPORTAR, EXPORTAR Y COMERCIALIZAR PRODUCTOS DE ASEO E HIGIENE PERSONAL, COSMÉTICOS, HIGIÉNICOS Y DE LIMPIEZA.	NHILSON VALLEJO VERA, ALFREDO GIL DIEZ	678888

[210] EXP.	[220] SOL. FECHA	[510] ACTIVIDAD	[730] SOLICITANTE	[111] REGISTRO	
E/2022-16879	24/3/22	SOCIEDAD 1003	COMPRA Y VENTA DE INMUEBLES, ADMINISTRACION Y EJECUCION DE TODO GENERO DE PROYECTOS, NEGOCIOS E INVERSIONES.	SOCIEDAD 1003, S.R.L	679306
E/2022-17015	24/3/22	SOCIEDAD DE NEGOCIOS ESPINAL & VILCHEZ	IMPORTACIÓN, EXPORTACIÓN, VENTA, DISTRIBUCIÓN, COMERCIALIZACIÓN, ENSAMBLAJE Y FABRICACIÓN DE: REPUESTOS Y ACCESORIOS DE VEHÍCULOS DE MOTOR, ELECTRODOMÉSTICOS.	GUSTAVO GREGORIO ESPINAL MALENO	679433
E/2022-16185	22/3/22	SOCIEDAD DOMINICANA DE RADIOAFICIONADOS SDRA	DESTINADO A PROTEGER UNA ASOCIACIÓN SIN FINES DE LUCRO DEDICADA A AGRUPAR A TODOS LOS INTERESADOS EN LA CIENCIA DE LAS TELECOMUNICACIONES Y LA RADIO AFICIÓN EN SENTIDO GENERAL.	SANTIAGO EUGENIO MEJIA ORTIZ	678742
E/2022-11561	1/3/22	SOLUCIONES ABY	SERVICIOS DE PLOMERÍAS, REPARACIONES DE BAÑOS, SERVICIOS DE ELECTRICIDAD RESIDENCIALES.	JEFTE ABIEZER FLORIAN FERRERAS	675121
E/2022-15620	22/3/22	SOLUCIONES DAMAEL	SERVICIOS DE PRESTAMOS, IGUALS CONTABLES Y SERVICIOS JURIDICOS EN GENERAL.	JOSE DANIEL MINAYA BATISTA	678827
E/2022-16321	24/3/22	SOLUCIONES DIGITALES DEL CARIBE EN RED CARIRED	SER UNA EMPRESA QUE, MEDIANTE ACUERDOS CON OTROS PROVEEDORES DE SERVICIOS DE PAGO, HABILITA LA ACEPTACIÓN DE INSTRUMENTOS DE PAGO ELECTRÓNICOS A SUS AFILIADOS.	PEDRO LUIS ACEITUNO GUERRA, MANUEL ANTONIO DIAZ POO	679304
E/2022-11138	17/3/22	SOLUCIONES DIVERSAS ROSYU	SERVICIOS INMOBILIARIOS EN GENERAL, ENVÍOS Y RECIBOS DE REMESAS A NIVEL NACIONAL E INTERNACIONAL, PRESTAMOS HIPOTECARIOS Y PRENDARIOS.	EDWAR YUNIOR ESPINOSA VERGAL, ALTAGRACIA ROSANNA DE LA ROSA MARTINEZ	678073
E/2022-15101	17/3/22	SOLUCIONES ELECTRICAS DANNYELECTRIC BR	COMPRA, VENTA, DISTRIBUCIÓN, INSTALACIÓN, REPARACIÓN INSTRUMENTACIÓN DE INVERSORES, REFRIGERACIÓN EN GENERAL, ELECTRICIDAD.	BRAUDILIO AMADO REYNOSO MAURICIO	678085
E/2022-16644	23/3/22	SOLUCIONES EMPRESARIALES E INVERSION ALCANTARA & DIAZ	SERVICIOS DE CRÉDITO EN GENERAL, SERVICIOS DE CRÉDITOS COMERCIALES, PERSONALES Y VEHÍCULO DE MOTOR, INMUEBLES Y OTRAS ACTIVIDADES DE CRÉDITO. MICRO Y PEQUEÑOS PRÉSTAMOS.	ANGEL AUGUSTO ALCÁNTARA SANTANA	679126
E/2022-16491	23/3/22	SOLUCIONES FARBRICOM	SERVICIOS DE COMERCIALIZACIÓN, GESTIÓN, PRODUCCIÓN, ELABORACIÓN, ALMACENAMIENTO IMPORTACIÓN, EXPORTACIÓN DE: PRODUCTOS DE CONSUMO MASIVO.	FRANCISCO ALEJANDRO , LEBREAU ACEVEDO	678992
E/2022-12896	23/3/22	SOLUCIONES INMOBILIARIAS DEL CARIBE SOLUINCA.	EMPRESA DE BIENES RAÍCES, VENTA, COMPRA Y RENTA DE BIENES RAÍCES EN TODO TIPO.	YAQUIRIS ALTAGRACIA VASQUEZ MONEGRO	679055
E/2022-17057	25/3/22	SOLUCIONES INTERVIVIENDAS AGUERO J-202	ADMINISTRAR, COMPRAR Y VENTAS DE INMUEBLES, APARTAMENTOS, VIVIENDAS, EDIFICIOS, ALQUILER, Y BIENES RAICES EN GENERAL.	JUAN IVAN BLANCO AGUERO	679474
E/2022-16738	24/3/22	SOLUCIONES JUAN TERRERO	HERRERÍA EN GENERAL, PLOMERÍA, PINTURA E INSTALACIÓN DE PUERTAS Y VENTANAS, CARPINTERÍA, ELECTRICIDAD, CONSTRUCCIÓN, PORTONES ELÉCTRICOS Y NAVES INDUSTRIALES.	ESTEBANIA SANTANA DE TERRERO, JUAN RAMON TERRERO TORRES	679194
E/2022-16793	24/3/22	SOLUCIONES KAMISW	REPARACIONES DE EQUIPOS INDUSTRIALES, EQUIPOS DE ENTRETENIMIENTO, INSTALACIONES DE EQUIPOS EN GENERAL, VENTAS DE MATERIALES FERRETEROS, ELECTRÓNICOS.	CARLOS JOSE SANTOS MENDEZ	679230
E/2022-14491	21/3/22	SOLUCIONES MARIACOL	VENTA AL POR MENOR DE ARTÍCULOS PARA EL HOGAR, SERVICIOS DE CRÉDITO Y FINANCIAMIENTO DE VEHICULOS, SERVICIO DE OTORGAMIENTO DE PRÉSTAMOS POR ENTIDADES QUE NO RECIBEN DEPÓSITOS.	RONNY JOEL GARCIA DE LOS SANTOS	678527
E/2022-15752	18/3/22	SOLUCIONES MONSOLIS	COMERCIALIZACIÓN, DISTRIBUCIÓN Y VENTA DE PUBLICIDAD, MONTAJE DE EVENTOS TANTO EN EL SECTOR PRIVADO COMO PUBLICO, VENTA DE ESTRUCTURA METÁLICAS, PROTOCOLO.	MARIEL YOLANDA SOLIS SANCHEZ	678393
E/2022-11844	16/3/22	SOLUCIONES NATURALES DR.HECTOR R. ZAPATA	CLÍNICA DE MEDICINA ALTERNATIVA BIOLÓGICA, MEDICINA NATURAL Y VENTA DE PRODUCTOS NATURALES PARA LA SALUD, EXAMEN DE IRIDIOLOGIA CLÍNICA COMPUTARIZADA.	HECTOR RAFAEL ZAPATA DE LA CRUZ	677914
E/2022-14945	16/3/22	SOLUCIONES PENSAKOLA	ENTIDAD FINANCIERA DONDE SE OFRECERAN: PRESTAMOS PERSONALES, PRESTAMOS VEHICULOS, PRESTAMOS HIPOTECARIOS Y CERTIFICADO DE INVERSION.	LUCAS FERREIRAS GOMEZ, ROBERT DE JESUS GUZMÁN VILLAR	677844
E/2022-14022	22/3/22	SOLUCIONES PLOMELECTRICAS AREMARG	COMPRA, VENTA, IMPORTACIÓN Y EXPORTACIÓN DE MATERIALES ELÉCTRICOS EN GENERAL, VENTAS DE SISTEMAS AUXILIARES DE ENERGÍA (INVERSORES).	GUSTAVO RAFAEL MENA AGUASVIVAS	678757
E/2022-10148	16/3/22	SOLUCIONES RM FEXANT	SERVICIO DE SUMINISTRO DE PERSONAL, CONSULTORIA DE RECURSOS HUMANOS, ASESORIA SOBRE RECLUTAMIENTO Y SELECCION DE PERSONAL, NOMINAS Y TECNOLOGIAS.	JUAN CARLOS DE LA CRUZ GONZALEZ, FELIX ANTONIO MARTINEZ	677785
E/2022-15309	24/3/22	SOLUCIONES TEMESIS RD	INGENIERÍA, ARQUITECTURA, DEMOLICIONES, MOVIMIENTO DE TIERRA, DESINFECCIONES, LIMPIEZA DUCTOS, LIMPIEZA FACHADA, LIMPIEZA INDUSTRIAL.	JAM LEARY ALBA MEDRANO	679237
E/2022-16143	22/3/22	SOLUFINSA	FINANCIAMIENTO, INVERSIÓN, COMPRA Y VENTA DE INMUEBLES, PRESTAMOS HIPOTECARIOS, PRESTAMOS PERSONALES, COMPRA Y VENTA DE DIVISAS.	HECTOR JOSE MENDOZA POLANCO	678716
E/2022-14961	16/3/22	SOLUPHAR	VENTAS DE SUPLEMENTOS, MATERIAL MÉDICO QUIRÚRGICO Y GASTABLE COMO GASA COMPRESA, JERINGA, YESOS, VENDA ELÁSTICA, BATAS QUIRÚRGICA Y PARA PACIENTES MASCARILLA.	RAMON RAFAEL RUIZ RUIZ	677776
E/2022-15615	18/3/22	SOMOS EDUCACIÓN VIAL	PRODUCCIÓN Y DIFUSIÓN DE INFORMACIÓN Y MATERIAL AUDIOVISUAL DE CARÁCTER VIAL, URBANÍSTICO, MEDIOAMBIENTAL A TRAVÉS DE PLATAFORMAS VIRTUALES	EDUARDO DANIEL SANCHEZ TOLENTINO, RICARDO AUGUSTO RIPOLL GARCIA	678331
E/2022-15618	18/3/22	SOMOS MEDIO AMBIENTE	PRODUCCIÓN Y DIFUSIÓN DE INFORMACIÓN Y MATERIAL AUDIOVISUAL DE CARÁCTER VIAL, URBANÍSTICO, MEDIOAMBIENTAL A TRAVÉS DE PLATAFORMAS VIRTUALES.	EDUARDO DANIEL SANCHEZ TOLENTINO, RICARDO AUGUSTO RIPOLL GARCIA	678300
E/2022-15916	21/3/22	SOMOS PATRIA	PRODUCCION DE UN PROGRAMA EN MEDIOS DE TELEVISION, RADIO, PERIODICO DIGITAL Y REDES SOCIALES.	JENNIFER CELESTE REYES VIDAL	678535
E/2022-16057	23/3/22	SOON SPORT BAR RAM	VENTA DE BEBIDAS ALCOHÓLICAS.	RAMON ALEJANDRO MONEGRO CRUCETA	679056
E/2022-16129	22/3/22	SOTERIARD	SERVICIOS DE INVESTIGACIÓN, DIVULGACIÓN CIENTÍFICA, EDUCACIÓN, CAPACITACIÓN, ASESORÍA, CONSULTORÍA Y APOYO EN TEMAS RELACIONADOS A DIVERSIDAD SEXUAL Y GÉNERO.	BLAS ANDRÉS VALENZUELA CONTRERAS, LUIS MANUEL DE JESUS GERALDINO VALDÉZ	678689
E/2022-16213	22/3/22	SP FUNDICIONES METAL GROUP	FABRICACIÓN Y VENTA DE PIEZAS EN HIERRO FUNDIDOS PARA EL SECTOR AGRÍCOLA E INDUSTRIAL, ASÍ COMO CONFECCIÓN DE PIEZAS EN HIERRO, ALUMINIO Y ACERO, COMPRA DE TODO TIPO DE METÁLICOS PARA EL RECICLAJE.	ELDIS JAIRENI ALCANTARA DE LA ROSA	678752
E/2022-15949	21/3/22	SPL CONTROL DE PLAGAS	SERVICIOS DE FUMIGACIÓN EN GENERAL.	SANTIAGO DE PAULA DE LEON	678523
E/2022-14039	15/3/22	SPRING PARK	SERVICIOS DE ADMINISTRACIÓN DE INMUEBLES	JOSE ADOLFO NINA RODRIGUEZ	677632
E/2022-15424	17/3/22	STAMKOS SUPPLY	IMPORTACIÓN, EXPORTACIÓN Y COMERCIALIZACIÓN DE ARTÍCULOS DEL HOGAR, TEXTILES, PRENDAS DE VESTIR, CALZADOS, ARTÍCULOS DEL HOGAR, BISUTERÍA, ARTÍCULOS FERRETEROS.	ELSY MILAGROS AGUIRRE NAVA	678149
E/2022-16921	24/3/22	STATUS LAVANDERIA	SERVICIO DE LAVANDERIA	ROBERTO ANTONIO VARGAS CASTRO	679332
E/2022-15260	17/3/22	STEPHAN-ALT REAL ESTATE	LA COMPRA, VENTA, ALQUILER Y EXPLOTACIÓN DE BIENES INMUEBLES PROPIOS, ALQUILADOS O DE TERCEROS, TALES COMO EDIFICIOS DE APARTAMENTOS, VIVIENDAS Y EDIFICIOS NO RESIDENCIALES.	BASILIA ALTAGRACIA RODRIGUEZ VASQUEZ	678217
E/2022-15344	17/3/22	STEPPINGRD	ORGANIZAR Y COMERCIALIZAR TODO TIPO DE EXCURSIONES TURÍSTICAS Y VISITAS GUIADAS, URBANAS Y/O RURALES, ACTIVIDADES RECREATIVAS, ASISTENCIA A TURISTAS, RESERVAS, SERVICIOS HOTELEROS COMPRA Y VENTA DE BOLETOS AÉREOS, CRUCEROSE/2022-15059	EDRISMIL ALEXANDER NUÑEZ CEBALLOS	678095
STRONG LEAGUE PROSPECTS			ENTRENAMIENTO DE JÓVENES, FORMACIÓN DE PELOTEROS Y DESARROLLO DE JÓVENES PROSPECTOS TALENTOSOS. FOMENTANDO LA EDUCACIÓN, DISCIPLINA, ENFOQUE PARA EL BÉISBOL DE LAS GRANDES LIGAS.	17/3/22 FREDDY WILKINS ESPINAL RODRIGUEZ	678082
E/2022-15684	22/3/22	STUDIO GPB	SERVICIOS DE DISEÑO DE INTERIORES, DISEÑO DE EVENTOS Y DISEÑO DE MODA EN GENERAL.	GENESIS PAMELA POLANCO BAEZ	678781
E/2022-15445	17/3/22	STUDS Y TRACKS DOMINICANOS STUDOM	FABRICACIÓN Y COMERCIALIZACIÓN DE PERFILES PARA CONSTRUCCIÓN LIGERA, IMPORTACIÓN Y EXPORTACIÓN DE PERFILES DE CONSTRUCCIÓN LIGERA.	ENMANUEL FRANCO MATÍAS	678170
E/2022-13260	16/3/22	SUALAZ BLUE EVENTS GROUP	REALIZACIÓN DE ACTIVIDADES EMPRESARIALES, FIESTA, BODA, CUMPLEAÑOS, DECORACIÓN DE ESPACIOS, PREPARACIÓN DE BUFFET.	FIOR YOLANDA LAZALA VENTURA, REMY ABEL SUZAÑA MORETA	678022
E/2022-15352	17/3/22	SUAZO FITNESS	SERVICIOS DE ENTRENAMIENTO FISICOS, DEPORTES Y VENTA DE SUPLEMENTOS DEPORTIVOS, VITAMINAS DEPORTIVAS, SUPLEMENTOS DIETETICOS, SUPLEMENTOS DE CONTROL DE PESO.	JUAN DEL JESUS SUAZO CRUZ	678103
E/2022-11716	1/3/22	SUCAREALESTATE	SERVICIOS INMOBILIARIOS	CARLOS JULIO INOJOSA POPOTEAU	679445
E/2022-16177	25/3/22	SUGARDOM	SIEMBRA, PRODUCCIÓN, PROCESAMIENTO Y DISTRIBUCIÓN DE LA CAÑA ASÍ COMO DE TODOS SUS DERIVADOS TALES COMO: AZÚCAR, PULPA, JUGO Y OTROS.	PABLO PABEL INFANTE MORONTA	679430
E/2022-17064	25/3/22	SUGARMOMMY.RD	SERVICIOS DE PANADERÍA Y REPOSTERÍA EN GENERAL.	GENESIS ELISETH ACOSTA LANDAETA	679481
E/2022-15230	16/3/22	SUGARTOWNRD	VENTAS DE TODO TIPO DE GOLOSINAS.	STEPHANIE ROBERTINA CALDERON MATOS	677999
E/2022-15630	18/3/22	SULL SOLUCIONES	PRÉSTAMOS Y COBRANZAS PERSONALES Y EMPRESARIALES, GESTIÓN Y ADMINISTRACIÓN DE DIVISAS, ASESORÍA DE LOS DEPARTAMENTOS DE COBRO Y FINANZAS DE EMPRESAS.	JASUL JAVIER MORENO DIAZ	678309
E/2022-15931	21/3/22	SUNSHINE LOVE	VENTAS DE BANDEJAS PERSONALIZADAS, BANDEJAS DE DESAYUNOS, ARREGLOS DE GLOBOS, GLOBOS PERSONALIZADOS, ETC.	DIANA MERCEDES OLIVIER PEREZ	678517
E/2022-14965	16/3/22	SUPER BODEGA VALENTIN SS	COMERCIALIZACIÓN Y VENTA DE TODO TIPO DE PRODUCTO COMESTIBLES, DESECHABLES, LIMPIEZA, BEBIDAS Y EMBUTIDOS.	VALENTIN SANCHEZ DE LOS SANTOS	677809
E/2022-15193	16/3/22	SUPER MINI MARKET LA 27	VENTA DE PRODUCTOS Y ARTÍCULOS PARA LA CANASTA FAMILIAR,(COMIDA CRUDA Y COCIDA), BEBIDAS, ABARROTES Y PRODUCTOS DE LIMPIEZA.	MAYURIS MARÍA VOLQUEZ PEREZ, AMIL CAR ELIAS VOLQUEZ PEREZ	677962
E/2022-14971	21/3/22	SUPERMERCADO EL CONTROL	COMERCIALIZACIÓN DE PRODUCTOS DE CONSUMO MASIVOS (ROPAS, CALZADOS, LENCERIAS, LIBRERÍA, ASÍ COMO TAMBIÉN COMPRAS Y VENTAS DE PRODUCTOS DE LA CANASTA FAMILIAR.	FELIX RICARDO GUERRERO PEREZ	678618
E/2022-15941	21/3/22	SUPLIDORA NUESI MERCADO	COMERCIALIZACIÓN Y VENTAS DE TODO TIPOS DE ACCESORIOS DE VEHÍCULOS.	RAFAELA MARIA MERCADO GOMEZ, RAUL ARMANDO NUESI GONZALEZ.	678531
E/2022-15842	23/3/22	SUPPLY EVENTS RUDE	VENTA Y ALQUILER DE MADERAS PARA TARIMAS, ALQUILER DE TECHO, DISEÑO DE ESCENOGRAFÍAS Y SERVICIOS TÉCNICOS ESPECIALIZADOS EN EVENTOS PÚBLICOS O PRIVADOS.	MARIA ALMARANTE MONEGRO	678974
E/2022-15220	16/3/22	SUPPLY FLOR YASMINEL	SUPLIDORES DE FLORES, DECORACIÓN DE CUMPLEAÑOS, BODA, ARREGLO DE GLOBOS.	NELSON ALBERTO PIMENTEL JIMENEZ, YASMIN FELIZ TORIBIO DE PIMENTEL.	677981
E/2022-16559	23/3/22	SUPPLYMERCIAL	COMPRA Y VENTA, COMERCIALIZACION, DISTRIBUCION, PROMOCION Y REPRESENTACION DE TODO TIPO DE PRODUCTOS ALIMENTICIOS, AGRICOLAS, INDUSTRIALES, AUTOMOTRIZ, AGROINDUSTRIALES.	LUIS ERNESTO DE OLEO HICHEZ	679053

[210] EXP.	[220] SOL. FECHA	[561] NOMBRE COMERCIAL	[510] ACTIVIDAD	[730] SOLICITANTE	[111] REGISTRO
E/2022-15970	21/3/22	SURTIDORA CFCR	FABRICACIÓN Y COMERCIALIZACIÓN DE JUGOS NATURALES, PULPAS, ZUMOS DE FRUTAS. VENTAS DE EMBUTIDOS, CARNES E INSUMOS PARA LA PREPARACIÓN DE PARRILLADA.	CHARINA FRANCESCA CELEDONIO ROSARIO	678584
E/2022-15731	18/3/22	SURTIDORA ISABEL RODRIGUEZ	COMPRA Y VENTA DE PROVISIONES ALIMENTICIOS, ARTICULOS DE LIMPIEZA Y PLASTICOS, GOLOSINAS, DULCES, GALLETAS AL POR MAYOR Y DETALLE.	ISABEL RODRIGUEZ VALENTIN	678390
E/2022-2970	24/2/22	SUSANA RESIDENCIAL	PARA IDENTIFICAR PROYECTO RESIDENCIAL.	MARIA DOLORES ESPINOSA GRULLON, ARIANO ESPINOSA GRULLON.	679406
E/2022-2966	24/2/22	SUSANA VILLAGE II SUSVILLAG	VENTA Y COMPRA DE TERRENOS, DISEÑO DE CONSTRUCCIÓN, PROMOCIÓN DE PROYECTOS INMOBILIARIOS Y DESARROLLO DE COMERCIALIZACIÓN DE BIENES RAÍCES EN GENERAL.	MARIA DOLORES ESPINOSA GRULLON, ARIANO ESPINOSA GRULLON	679403
E/2022-2967	24/2/22	SUSANA VILLAGE SUSVILLAG	VENTA Y COMPRA DE TERRENOS Y CASAS, DISEÑO DE CONSTRUCCIÓN, PROMOCIÓN DE PROYECTOS INMOBILIARIOS Y DESARROLLO DE COMERCIALIZACIÓN DE BIENES RAÍCES EN GENERAL.	MARIA DOLORES ESPINOSA GRULLON, ARIANO ESPINOSA GRULLON	679402
E/2022-15876	21/3/22	SYNC CREATIVE STUDIO	PRODUCCIÓN DE VÍDEOS Y FOTOGRAFÍAS, DESARROLLO DE PÁGINAS WEB, MANEJO DE REDES SOCIALES, CREACIÓN DE IDENTIDADES CORPORATIVAS, DISEÑO GRÁFICO, ESTRATEGIA DIGITAL Y MARKETING ONLINE.	STEFANO DA CUNHA	678671
E/2022-15773	18/3/22	SYSADMIN ONLINE	VENTA DE SOTFWARE Y EQUIPOS INFORMATICOS, CONFIGURACION Y ADMINISTRACION DE SISTEMAS.	ELIEZER MOLINA MENDEZ	678415
E/2022-11510	16/3/22	T.ABLEBAR & LOUNGE	EXPLOTACIÓN DE RESTAURANTES, BARES Y COMERCIOS RELACIONADOS CON GASTRONOMÍA, ALIMENTOS Y BEBIDAS, CELEBRACION DE EVENTOS DE TIPO PRIVADO COMO EMPRESARIAL.	PAMELA ROCIO LETELIER GUZMAN	677852
E/2022-15289	17/3/22	TABACALERA CARPRI	SEMBRAR, PROCESAR, EMPACAR, EXPORTAR PRODUCTOS DE TABACO PARA LA ELABORACIÓN DE CIGARROS, HABANOS O PUROS; COMERCIALIZACIÓN DE TABACO Y SUS DERIVADOS.	CARLOS ELIAS DOMINGUEZ DIAZ	678060
E/2022-16431	23/3/22	TABACALERA LINGOTE DE ORO	ELABORACIÓN, COMERCIALIZACIÓN, IMPORTACIÓN DE CIGARROS, CAJAS, CERILLOS, COMPRA Y VENTA DE MATERIA PRIMA PARA LA ELABORACIÓN DE LOS MISMOS.	EDIBERTO MARIA MONSANTO POLANCO, JOSE DOLORES DOMINGUEZ, JOSE MANUEL MARTINEZ CASTAÑOS	678949
E/2022-14291	14/3/22	TACO ROTO	COMERCIALIZACIÓN Y VENTAS DE CALZADO AL DETALLE PARA LA MUJER DE HOY.	KENDY YUNILDA DE JESUS	677759
E/2022-15281	17/3/22	TALL HOME DECOART	VENTAS Y SERVICIOS DE DECORACION Y DISEÑO DE INTERIOR.	YOSSARA ADAMILKA ROA JULIAO	678050
E/2022-15583	18/3/22	TALLER DE HERRERIA LUNA Y.X	CONSTRUCCIÓN DE HIERROS EN PUERTAS, VENTANAS EN GENERAL E INSTALACIÓN DE MAYAS CICLÓNICAS Y OTROS TRABAJOS DE ESTRUCTURAS METÁLICAS EN GENERAL.	LEONARDO ANTONIO LUNA ALMONTE	678547
E/2022-10064	24/3/22	TALLER DE HERRERIA Y VENTAS DE MATERIALES DE CONSTRUCCIÓN FILADELFIA.	TALLER DE HERRERIA Y VENTAS DE MATERIALES DE CONSTRUCCIÓN	DANI DEL ROSARIO SOLIVER	679367
E/2022-16313	23/3/22	TALUX BAR Y RESTAURANT	EXPENDIO DE BEBIDAS Y COMIDA.	JOANNY ALEXANDRA CARABALLO JIMENEZ	678855
E/2022-16709	24/3/22	TAMAL.SERVICES.	SUPLIDOR DE UNIDADES DE TRANSPORTE, Y SERVICIOS A FINES.	EVELYN ANTONIA TAVAREZ DURAN	679177
E/2022-17085	25/3/22	TANGERINE	SERVICIOS DE TODO TIPO DE IMPRESOS, PERSONALIZACION Y DISEÑO EN GENERAL	AYMARA HERNÁNDEZ DE ALVAREZ	679497
E/2022-14981	16/3/22	TATEMANSO	PRODUCTORA DE PROGRAMAS RADIALES Y TELEVISIVOS, PRODUCTORA DE AUDIOVISUALES, COMERCIALIZACIÓN DE ROPA, CALZADOS Y ACCESORIOS PARA DAMAS, CABALLEROS Y NIÑOS.	JOSÉ NAEL UREÑA GENAO	677804
E/2022-16411	23/3/22	TATIS & PEREZ TALLER DE HERRERIA	SERVICIOS DE HERRERIA, VENTA Y FABRICACION DE TODO TIPO DE ESTRUCTURAS METALICA EN GENERAL, FABRICACION DE BERJAS, PUERTAS, TOLDOS Y AFINES.	JUAN ALBERTO TATIS GOMEZ	678922
E/2022-16528	23/3/22	TC CONSTRUCCIONES JECH	SE DEDICARA A LA CONSTRUCCIÓN, ASESORÍA INMOBILIARIA Y DESARROLLO DE PROYECTOS INMOBILIARIOS URBANOS Y/O RURALES Y TODO TIPO DE OBRAS CIVILES.	JUAN MANUEL TAVERAS PÉREZ	679017
E/2021-65629	22/3/22	TC REALTORS	VENTA, ALQUILER Y ADMINISTRACIÓN DE PROPIEDADES INMOBILIARIAS.	TC REALTORS,SRL	678831
E/2022-15814	18/3/22	TEJEDA SANTANA ESSENTIAL SPA	SERVICIOS ESTÉTICO, COSMIATRA ESTÉTICA, MICROPIGMENTADORA, SERVICIOS DE LASER, CAUTERIZACIÓN DE VERRUGAS, PESTAÑAS PELO A PELO, PESTAÑAS POR GRUPOS.	ANGELICA ROSEILY TEJEDA SANTANA	678540
E/2021-67679	16/3/22	TELEMARKETING MULTISERVICIOS REYES-TELMUREYES	SERVICIOS DE CENTRO DE LLAMADAS, SERVICIOS MIGRATORIOS, GESTIÓN DE DOCUMENTOS Y GARANTE CONSULAR.	MARIA ALTAGRACIA DUVERGE JUSTO	677840
E/2022-15541	18/3/22	TENEDORA DE BIENES DEMARKA	SOCIEDAD QUE SE DEDICARA A LA INVERSION EN ACTIVOS DENTRO DE LA REPUBLICA DOMINICANA.	ENRIQUE EDUARDO DE MARCHENA KALUCHE	678257
E/2022-10832	25/2/22	TENKO	INVERSIONES, PLANIFICACIÓN, EVALUACIÓN, DISEÑO Y CONSULTORIA DE OBRAS CIVILES EN GENERAL Y TODO LO CONCERNIENTE A TRABAJOS DE CONSTRUCCIÓN, INMOBILIARIA, COMPRA Y VENTA DE PROPIEDADES.	ANTONIO JESUS GOMEZ NAVARRO	679387
E/2022-10781	17/3/22	TENTENECIO	SERÁ UTILIZADO EN UNA SOCIEDAD DE RESPONSABILIDAD LIMITADA CUYO OBJETO SERÁ LA ADMINISTRACIÓN Y EXPLOTACIÓN DE RESTAURANTES Y BARES, CON VENTA DE COMIDA EMPRESARIAL, SERVICIO DE CATERING Y VENTA AL DETALLE.	FRANCISCA ALCANTARA GONZALEZ	678165
E/2022-8518	16/3/22	TERMINAL GRANELERA DEL CARIBE, TEGRA	IMPORTACIÓN, EXPORTACIÓN Y ALMACENAMIENTO DE PRODUCTOS ALIMENTICIOS EN GENERAL, ASI COMO DE MATERIA PRIMA PARA SU ELABORACIÓN.	TERMINAL GRANELERA DEL CARIBE, SRL	677814
E/2022-16342	23/3/22	TERRACIV	SERVICIOS DE INGENIERÍA CIVIL (CONSTRUCCIÓN, PRESUPUESTOS Y DISEÑOS) AGRIMENSURA EN GENERAL.	RAMON FELIX COLON FERNANDEZ	678868
E/2022-16699	24/3/22	TERRAZA BAR ORQUIDEA	SERVICIO DE BAR, PRESENTACIONES ARTÍSTICAS, EXPENDIO DE BEBIDAS ALCOHÓLICAS Y A FINES.	MARTHA O ALMONTE VASQUEZ	679161
E/2022-16154	22/3/22	TESORO RADIO	ESTACIÓN RADIAL CON TECNOLOGÍA VANGUARDISTA OFRECIENDO A SUS OYENTES LA MEJOR PROGRAMACIÓN DE MÚSICA ROMÁNTICA. ¡LA MÁS ROMÁNTICA!.	JOHNNY WINSTON PERALTA NUÑEZ	678721
E/2022-14790	18/3/22	TESTI BAR 56	SERVICIO DE BAR	TILSON JOSE SANTANA ROSARIO	678344
E/2022-14989	16/3/22	TEXTILE EYES	VENTAS AL DETALLE Y AL POR MAYOR DE MATERIALES TEXTILES. TALLERES SOBRE TÉCNICAS TEXTILES. REALIZACIÓN Y VENTAS DE PIEZAS TEXTILES.	RICKY SOTO SANCHEZ, LEDY GISSEL GOMEZ RODRIGUEZ	677811
E/2022-14613	15/3/22	TEXTILES Y CONFECCIONES CAMEUS	EXPORTACION E IMPORTACION DE TODO TIPO DE TEXTILES	ENOCK CAMEUS SAINTIL	677686
E/2022-13861	24/3/22	TEXTILSANYI	CONFECCIÓN Y COMERCIALIZACIÓN DE ROPA Y UNIFORMES DE TODO TIPO, AL POR MAYOR Y AL DETALLE.	SANYI CRISTINA MOJICA VASQUEZ, CRISTINA VASQUEZ DEL CARMEN	679395
E/2022-15049	16/3/22	THAMY	SERVICIOS GASTRONÓMICOS EL CUAL PERMITE BRINDAR SERVICIOS EN HOTELES, RESTAURANTES, BUFFET Y DELIVERI EN TODA SUS MAGNITUD COMO PIZZERÍA, RESTAURANTES ESPECIALIZADOS.	ERNESTO ALVAREZ ROSALES	677832
E/2022-15711	18/3/22	THE BEAUTY TOUCH BY MONSERRATTE FONCK	SERVICIOS DE ESTÉTICA PROFESIONALES EXPERTOS EN MEDICINA ESTÉTICA, EXTENDEMOS LA JUVENTUD SIN BISTURÍ, DONDE CONTAMOS CON UN EXCELENTE EQUIPO DE TRABAJO.	DIEGO NAPOLEON PINEDA LUNA	678797
E/2022-14243	18/3/22	THE BEST SHOP SAH	VENTAS DE ACCESORIOS ELECTRÓNICOS. ANTHONY PEREZ RODRIGUEZ	MAGDELINE NATHALIA MARTINEZ CORDERO,	678322
E/2022-17049	25/3/22	THE BRAND BUILDING INSTITUTE	ESCUELA DE MERCADEO Y CONSTRUCCIÓN DE MARCA. TALLERES, CHARLAS, CURSOS Y CLASES.	YAMILE HAZIM PEREZ	679471
E/2022-16414	23/3/22	THE DREAM PROJECT	INSTITUCIÓN SIN FINES DE LUCRO, ORIENTADA A LA EDUCACIÓN DE NIÑOS Y ADOLESCENTES A TRAVÉS DE PROGRAMAS ESPECIALES.	MARIE JOSEE BARBIER BARSHI	678935
E/2021-64491	16/3/22	THE FAMILY PANADERIA Y REPOSTERIA DANICELA	ELABORACION DE PRODUCTOS DE REPOSTERIA, ASI COMO ARTICULOS DE CUMPLEAÑOS, PICADERA, DECORACION DE CUMPLEAÑOS, BIZCOCHO PARA TODO TIPO DE OCASION, PICADERAS Y MAS.	DANICELA RAQUEL MONSANTO TRONCOSO	677917
E/2022-17001	24/3/22	THE FISH TRANSPORT	SERVICIO DE TRANSPORTE DE CARGA EN GENERAL.	ALBERTO YOY BATISTA, FREMIO BIENVENIDO PEGUERO GARCIA.	679424
E/2022-15674	18/3/22	THE HOOD CARGO EXPRESS	SERVICIOS DE IMPORTACIÓN Y EXPORTACIÓN A TERCEROS Y GESTIONES ADUANALES.	ANTHONY DOMINGO ROJAS ORTIZ	678345
E/2022-16128	22/3/22	THE HOUSE CLEANING MORÁN	SERVICIO DE LIMPIEZA GENERAL DE CASAS Y NEGOCIOS, LAVADO Y PLANCHADO DE ROPA. VENTA Y DISTRIBUCIÓN DE TODO TIPO DE PRODUCTOS DE LIMPIEZA.	CARLOS RAÚL RAMOS VEGA	678707
E/2022-15098	16/3/22	THE PORK HOUSE RD	VENTA DE ALIMENTOS.	OSIRIS SEGUNDO VILLACAMPA RECIO	677882
E/2022-15666	22/3/22	THE WOODEN HOUSE	VENDER AL POR MAYOR Y DETALLE DE ROPA DE VESTIR, ROPA DEPORTIVA, ROPA CASUAL, ROPA INTERIOR (CALCETINES, PANTALONCILLOS, ETC.); VENTA DE ROPA DE PLAYA, CALZADOS Y SOMBRERERÍA.	ANDRIS MIGUEL SORIANO CAMILO	678824
E/2022-10068	18/3/22	THE WORLD PLAZA GAZR	ALQUILERES DE LOCALES COMERCIALES	GAMAR ABEL ZORRILLA RODRIGUEZ	678359
E/2022-15932	24/3/22	THE ZONA PUB DRINK BAR & DISCO	SERVICIOS DE ENTRETENIMIENTO DE MUSICA EN VIVO TALES COMO CONCIERTOS, CONCURSOS Y KAROKES, TODO LO RELACIONADO A LA MUSICA. VENTAS Y ESTIPENDIO DE BEBIDAS ALCOHOLICAS.	YUNIOR ZAPATA GOMEZ, SULIA MARIA LOPEZ NUÑEZ	679171
E/2022-16563	23/3/22	THECNOHOLDINGS	SERVICIOS DE DISEÑAR, FABRICAR, PRODUCIR, VENDER, COMPRAR, DISTRIBUIR Y SUPLIR TODO TIPO DE TECNOLOGÍAS DE TELEFONÍA E INTERNET Y COMPUTADORAS, CELULARES.	YACAIRA ELIZABETH FERRERAS SORIANO	679039
E/2022-16701	24/3/22	THEWINDSAT	RESIDENCIAL, PARA IDENTIFICAR INMUEBLE.	ILIANA MARIA RODRÍGUEZ ARISTY	679162
E/2022-16753	24/3/22	THREE NETWORKS	VENTA Y REPARACIÓN DE CELULARES Y EQUIPOS ELECTRÓNICOS; SERVICIOS DE TELECOMUNICACIONES E INTERNET; INSTALACIÓN, OPERACIÓN Y MANTENIMIENTO DE REDES DE COMUNICACIONES.	LUIS ANEURYS TERRERO SANTANA	679335
E/2022-14987	16/3/22	TIENDA DE ROPA VITALCA	VENTA DE ROPA, ZAPATOS, BOLSOS Y ACCESORIOS PARA DAMAS, CABALLEROS Y NIÑOS.	VICTORIA ALTAGRACIA CABRERA	677801
E/2022-15901	21/3/22	TIENDA DE VARIEDADES ODALYS	COMPRA Y VENTA AL DETALLE DE ROPA CASUAL PARA DAMAS Y CABALLEROS	SANTO SEVERINO DE JESUS	678491
E/2022-16632	23/3/22	TIENDA YONG NING	VENTAS DE ROPAS, CALZADOS, PARA DAMAS, CABALLEROS Y NIÑOS, Y ACCESORIOS EN GENERAL.	ZUYONG WANG	679113
E/2022-14202	16/3/22	TIERRA ORGÁNICA DOMINICANA TIORDOM	PRODUCCIÓN Y VENTA DE COMPOSTA PARA SER DISTRIBUIDA A NIVEL NACIONAL.	VÍCTOR JOAQUÍN ZABALA QUIÑONES	677949
E/2022-15095	16/3/22	TINMARIN TV	PARA IDENTIFICAR UN CANAL DE TELEVISION, PRODUCCIONES DE PROGRAMAS Y ESPECTACULOS TELEVISIVOS Y MEDIOS INFORMATIVOS.	COMUNICACIONES INFINITAS HERDO, S.R.L	677875
E/2022-15304	17/3/22	TINTA Y QUIMERAS	SERVICIO DE CREACION DE FRASES, OBRAS Y PRODUCCIONES LITERARIAS.	MARÍA FERNANDA SANSUR BÁEZ	678064
E/2022-15055	22/3/22	TITO ROSARIO EL TIPICO	PRESENTACIONES Y REPRESENTACIONES ARTÍSTICA, ORGANIZACIÓN DE EVENTOS, INTERPRETACIÓN DE GÉNEROS MUSICALES.	ANGEL OCTOVAIO BLANCO ARIAS	678809
E/2022-15635	18/3/22	TOCASERFIT	EDUCACIÓN FÍSICA (CONSULTORÍA); CLASES DE MANTENIMIENTO FÍSICO; ENTRENAMIENTO PERSONAL, CLASES DE MANTENIMIENTO FÍSICO (CONSULTORÍA); CENTRO DE MANTENIMIENTO FÍSICO.	DANITZA YOLIERYS FELIZ GONZALEZ	678313

[210] EXP.	[220] SOL. FECHA	[510] ACTIVIDAD	[730] SOLICITANTE	[111] REGISTRO	
E/2022-16646	23/3/22	TODO EN MARMOL Y MARMOLITE GUERRERO ZORRILLA.	FABRICACIÓN Y REPARACIÓN DE MESETAS Y PASAMANOS.	PEDRO GUSTAVO GUERRERO ZORRILLA	679437
E/2022-15911	21/3/22	TODOS SOMOS PATRIA	PRODUCCION DE UN PROGRAMA DE TELEVISION, RADIO, PERIODICO DIGITAL Y REDES SOCIALES.	JENNIFER CELESTE REYES VIDAL	678501
E/2022-15090	16/3/22	TOKON INVESTMENTS	COMPRA, VENTA DE INMUEBLES, DISEÑO, CONSTRUCCIÓN, URBANIZACIÓN, ADMINISTRACIÓN Y COMERCIALIZACIÓN DE PROYECTOS TURÍSTICOS, TALES COMO VILLAS, HOTELES, CONDOMINIOS.	ADELA SOFIA GONZÁLEZ DE MEJÍA	677890
E/2022-13932	10/3/22	TONER FACTORY	DISTRIBUCIÓN Y VENTA DE EQUIPOS DE COMPUTO, EQUIPOS Y SUMINISTROS DE OFICINA.	WENCESLAO PERALTA MENDIETA, TONER FACTORY, S.R.L.	679083
E/2022-14676	16/3/22	TOPMEDIA SOCIAL NETWORK	SERVICIOS DE MARKETING POLÍTICO- CREACIÓN Y/O MANEJO DE REDES SOCIALES, CREACIÓN DE PÁGINAS WEB, COBERTURA EN ACTIVIDADES Y PAQUETES PARA MANEJAR REDES SOCIALES.	NICOLAS JUNIOR CALDERON RODRIGUEZ	677794
E/2022-13594	16/3/22	TORIBIO CAMPUSANO CONSTRUCTORA E INMOBILIARIA	PROMOCIÓN, DESARROLLO, ADMINISTRACIÓN Y VENTA DE PROYECTOS INMOBILIARIOS, CONSTRUCCIONES DE VIVIENDAS, ASESORIA LEGAL E INMOBILIARIA,COMPRA Y VENTA DE INMUEBLES.	FRANCAR ABIEZER TORIBIO CAMPUSANO, FRANCISCO TORIBIO MARTINEZ, JABES ABNER TORIBIO CAMPUSANO	677880
E/2022-15270	17/3/22	TORTUGA SERENA DR	ADQUISICIÓN Y TENENCIA DE PROPIEDADES INMOBILIARIAS DE ÍNDOLE TURÍSTICO, SEA POR COMPRA O POR APORTE EN NATURALEZA, INCLUYENDO SOLARES, VILLAS Y/O APARTAMENTOS.	STEVEN WAYNE HARRISON, SOPHIE OLIVIA HARRISON	678043
E/2022-17086	25/3/22	TOTAL EREN DOMINICANA	DESARROLLO, INVERSIÓN, CONSTRUCCIÓN Y OPERACIÓN DE PROYECTOS DE ENERGÍA RENOVABLE, LA REALIZACIÓN DE TODAS LAS OPERACIONES RELACIONADAS CON ESTAS ACTIVIDADES.	TOTAL EREN, S.A.	679496
E/2022-17050	25/3/22	TOWED PALO BLANQUERO F-102	INVERSIONES ADMINISTRACION APARTAMENTOS, VIVIENDAS, EDIFICIOS, TORRES, VENTAS, ALQUILER DE BIENES RAICES.	JUAN IVAN BLANCO AGUERO	679476
E/2022-16877	24/3/22	TRANS SERV	DISEÑO ARQUITECTONICO Y DE PAISAJISMO, PLANIFICACION Y GESTION DE PROYECTOS DE CONSTRUCCION, DESARROLLO DE PROYECTOS SUJETO A LAS NORMAS DE LA MATERIA.	TRANS SERV, S.R.L	679294
E/2022-16371	23/3/22	TRANSCEND JUIVAN AGUERO E-118	SERVICIOS DE TRANSFERENCIAS, ADMINISTRACION, COMPRA Y VENTAS DE APARTAMENTOS, VIVIENDAS, EDIFICIOS, ALQUILER, Y BIENES RAICES EN GENERAL.	JUAN IVAN BLANCO AGUERO	678909
E/2022-15960	21/3/22	TRANSPORTE ALASKANY	SERVICIO ES TRANSPORTAR TODO TIPO DE CARGAS; MUDANZAS, MOBILIARIO Y EQUIPOS A TODAS PARTES DEL PAÍS. TALES COMO; MUEBLES Y ELECTRODOMÉSTICOS EN GENERAL.	ANTHONY VIDAL MUÑOZ GUZMAN	678558
E/2022-14819	15/3/22	TRANSPORTE C Y A	TRANSPORTE Y ACARREO DE MATERIALES DE CONSTRUCCIÓN.	JOSE ALBERTO CABRERA GARCIA	677717
E/2022-13846	17/3/22	TRANSPORTE CORONA	TRANSPORTE DE CARGA EN GENERAL, INCLUYENDO: PRODUCTOS COMESTIBLES; ARROZ, HABICHUELAS, CERVEZAS, PRODUCTOS DE FERRETERIA.	JARLEN RAMON LOPEZ CORONA	678091
E/2022-17099	25/3/22	TRANSPORTE DE MUDANZA & ACARREO DUD, IRL	SERVICIO ES TRANSPORTAR TODO TIPO DE CARGAS; MUDANZAS, MOBILIARIO Y EQUIPOS A TODAS PARTES DEL PAÍS. TALES COMO; MUEBLES Y ELECTRODOMÉSTICOS EN GENERAL.	DANIEL ALEXIS ACOSTA DE LOS SANTOS	679510
E/2022-15407	24/3/22	TRANSPORTE JOSEPM	SERVICIOS DE TRANSPORTE A EVENTOS MASIVOS, EMPRESARIALES, TRANSPORTE DE EJECUTIVOS, TRANSPORTE PARA PERSONAL DE LA SALUD, TRANSPORTE AL AEROPUERTO.	JOSÉ PIMENTEL	679280
E/2021-67240	21/3/22	TRANSPORTE NOHAM	SERVICIOS DE TRANSPORTE PÚBLICO Y PRIVADO.	CLEMENTE DEL ROSARIO BAUTISTA	678554
E/2022-16630	23/3/22	TRANSPORTE PABLO MARIANO FAJARDO	TRANSPORTACIÓN DE CARGAS TERRESTRE A NIVEL NACIONAL.	PABLO MARIANO FAJARDO	679109
E/2022-16207	22/3/22	TRAUMA LINCOLN	IMPORTACION Y DISTRUBUCION DE EQUIPOS MEDICOS QUIRURGICOS, BRINDAR SERVICIOS DE ATENCIONES MEDICAS EN LA ESPECIALIDAD DE ORTOPEDIA Y TRAUMATOLOGIA.	FRANCISCO ANTONIO MELLA GARRIDO	678772
E/2022-16312	24/3/22	TREND MEDIA GROUP FWPL	SERVICIOS DE PUBLICIDAD Y PROMOCION, SERVICIOS DE CREACION DE CONTENIDO PARA REDES SOCIALES. SERVICIOS DE MULTIMEDIA. PRODUCTORA DE PROGRAMAS DE TELEVISION Y RADIO.	FLORANGEL WALKIRIS PICHARDO LIBERATO	679337
E/2022-15401	23/3/22	TRENDY GT BEACHWEAR GROUP5	IMPORTACIÓN Y EXPORTACIÓN DE TEXTILES.	YENIFER CESARINA MOTA ZORRILLA	679097
E/2022-16924	24/3/22	TRINIAGRO COMERCIAL	COMPRA, VENTA, COMERCIALIZACION, IMPORTACIÓN Y EXPORTACION DE PRODUCTOS AGRÍCOLAS, ALIMENTOS Y FERTILIZANTES.	JOSE ANTONIO TRINIDAD ESCALANTE	679399
E/2022-15650	18/3/22	TRINISERVI	COMPRA, VENTA, COMERCIALIZACION, IMPORTACION Y EXPORTACION DE PRODUCTOS AGRICOLAS, ALIMENTOS Y FERTILIZANTES.	JOSE ANTONIO TRINIDAD ESCALANTE	678325
E/2022-16555	25/3/22	TRIUMPH MOVIL	COMPRA Y VENTA DE EQUIPOS DE CELULARES, ACCESORIOS, TABLET, ACTIVACIONES E INTERMEDIACIONES EN SERVICIOS DE TELECOMUNICACIONES.	ASTRID ALEXANDRA TRINIDAD MATIAS	679465
E/2022-14459	23/3/22	TROPICANA FM	COMERCIALIZACION, FUNCIONAMIENTO Y ADMINISTRACION DE UNA EMPRESA DE RADIODIFUSION.	RADIO MONTECRISTI, S.R.L.	679110
E/2022-15885	21/3/22	TRPESKI GROUP	BIENES RAÍCES, RENTA Y ALQUILER, ADMINISTRACIÓN DE VIVIENDAS Y MANTENIMIENTO.	DREES TITUS MAXIMILIAN KRAUSE	678493
E/2022-15510	17/3/22	TRUST REAL ESTATE PA	SERVICIOS INMOBILIARIOS.	ANA PATRIA PIMENTEL ABINADER	678226
E/2022-14010	16/3/22	TS92	SERVICIO DE TRANSPORTE DE MERCANCIAS POR CUENTA DE TERCEROS CON VEHICULOS, SERVICIO DE ENVÍO DE MENSAJEROS, AGENTES DE NAVEGACIÓN, INTERMODAL, NACIONAL, INTERNACIONAL.	ALESSANDRO AMICI, ROBERTO PULIMANTI	677998
E/2022-16115	24/3/22	TSCM INVESTMENT	SERVICIOS DE FONDO DE INVERSIONES, INVERSIONES EN EL MERCADO INTERNACIONAL, PROYECTOS DE ALQUILER INMOBILIARIO.	GUSTAVO ALEXANDER RODRIGUEZ MONZON	679423
E/2022-14861	15/3/22	TUNDRA LUXURY CARDS	EMPRESA QUE OFRECE SERVICIOS DE PERSONALIZACIÓN Y ROTULACIÓN DE TARJETAS Y ARTÍCULOS PERSONALES, EMPRESARIALES, DE ACCESO Y PROMOCIONALES.	AXEL EMMANUEL OVIEDO PÉREZ	677692
E/2022-15983	22/3/22	TUNOVOXX	SERVICIOS DE DISTRIBUCIÓN DIGITALES DE OBRAS MUSICALES, REGISTRO DE OBRAS MUSICALES, GRABACIÓN DE OBRAS MUSICALES, REPRESENTACIÓN ARTÍSTICA.	EDUARDO SANTANA	678755
E/2022-16764	24/3/22	TUTO TOURS	SERVICIO DE TRANSPORTE DE PERSONA	MIGUEL ANDRES LOZANO PEÑA	679208
E/2022-16048	21/3/22	TVCORRECAMINO	DESARROLLO DE PLATAFORMA DIGITAL.	JHOSSAN GAUDENCIO CAPELL DE CASTRO	678625.
E/2022-14497	17/3/22	TWO WAY MEDIA GROUP	SERVICIO DE ENTRETENIMIENTO, PUBLICIDAD Y ASESORÍA EN MARKETING, EN TODOS LOS MEDIOS DE COMUNICACIÓN RADIALES, ESCRITOS, TELEVISIVOS, REDES SOCIALES.	EDISON RAFAEL FERNANDEZ VERAS	678047
E/2022-15430	17/3/22	U&MI FAMILY COFFEE BAR	ELABORACION, DISTRIBUCION, EXPORTACION E IMPORTACION DE CAFÉ. EXPENDIO DE CAFÉ SABORIZADOS CON MAQUINAS EXPRESO (CAFÉ-BAR) ELABORACION DE PRODUCTOS EXTRAIDOS DEL CACAO.	FRANCISCO J. ALFONSECA NOLASCO	678218
E/2021-51782	10/3/22	UCETA HICIANO & ASOCIADOS	COMERCIALIZACION DE JUEGOS DE AZAR, LOTERIA, INVERSIONES EN ACCIONES Y COUTAS SOCIALES.	BREINLYN SANTIAGO HICIANO ALMANZAR	678011
E/2022-7455	16/3/22	UNDRESSED	VENTA DE ROPAS, ACCESORIOS, BISUTERÍAS, CALZADOS, PERFUMES.	MICHAEL MISAE PANIAGUA HERRERA	677986
E/2022-16565	23/3/22	UNIDAD DE TRASPLANTE CENTRO MEDICO DOCENTE SIGLO 21	ENTIDAD ESPECIALIZADA DE ATENCIÓN A PACIENTES CON ENFERMEDADES QUE REQUIEREN DEL TRASPLANTE DE UN ÓRGANO O TEJIDO PARA VIVIR Y/O MEJORAR SU CALIDAD DE VIDA.	GRUPO MEDICO UNIDO, S.A	679115
E/2022-16517	23/3/22	UNIK DOMINICANA	FABRICACIÓN DE CALZADOS.	DOMINIQUE BRISEBOIS	679036
E/2022-13760	10/3/22	UNIVERSAL HYGIENE SYSTEMS REPUBLICA DOMINICANA	SERVICIOS DE DIAGNÓSTICOS, INCLUYENDO LAS ACTIVIDADES DE LABORATORIOS DE ANÁLISIS CLÍNICOS Y PATOLÓGICOS, CENTROS DE SUPLIDORES DE EQUIPOS Y MATERIALES PARA HOTELES Y RESTAURANTES.	UNIVERSAL HYGIENES SYSTEMS, REPUBLICA DOMINICANA, S.R.L.	679102
E/2022-3637	18/3/22	UNIWATT	DISEÑO, DESARROLLO E IMPLEMENTACIÓN DE PROYECTOS DE INFRAESTRUCTURA Y CONSTRUCCIÓN RESIDENCIAL, COMERCIAL E INDUSTRIAL.	RAFAEL ARISTIDES TAVERAS LORA	678408
E/2022-15082	16/3/22	UPPER SYSTEM	SERVICIOS DE CONSULTORIA Y ACOMPAÑAMIENTO PARA IMPLEMENTACION DE SISTEMAS DE GESTION, CAPACITACION, CURSOS, AUDITORIA INTERNAS DE PROCESO.	JACKSON ARIAS NOBOA, KEILA VERONICA DE LA ROSA MONTAS DE ARIAS	677870
E/2022-15835	21/3/22	UVE MEDIA	SERVICIOS DE PRODUCCIÓN AUDIOVISUAL Y FOTOGRAFÍA.	FRANQUELI VERAS ALMANZAR	678443
E/2022-13923	23/3/22	VACUUM TECH DOMINICANA VACTECHDOM	IMPORTACIÓN, EXPORTACIÓN, DISTRIBUCIÓN DE PRODUCTOS DE HIGIENE, DESINFECCIÓN Y LIMPIEZA EN GENERAL, VENTA DE ASPIRADORAS, REPUESTOS DE LAS MISMAS SIN LIMITES.	BRUNO DONGU, EMMANUEL CLAUDE MARIE DUCRET	679107
E/2022-15147	16/3/22	VALDEZ GUERRERO AUTO SALE	IMPORTACION, COMPRAVENTA Y FINANCIAMIENTOS DE VEHICULOS DE MOTOR & COMPRAVENTA, PRESTAMOS Y ALQUILER DE INMUEBLES.	ERICK ROBERTO VALDEZ GUERRERO	677930
E/2022-15365	17/3/22	VALIOUS DECORACIONES	VENTA DE DECORACIONES PARA EL HOGAR, CASA Y APARTAMENTO.	ENGER FONDEUR FERNANDEZ	678117
E/2022-14801	16/3/22	VALLAS DOMINICANA SEAC	SERVICIO DE ALQUILER DE VALLAS EN GENERAL.	SANTOS ACEVEDO ESPINAL	677881
E/2022-16896	24/3/22	VALVERDE BIKER CLUB VALBIK	ENTIDAD SIN FINES DE LUCRO DEDICA A ORGANIZAR ACTIVIDADES MOTORISTICAS Y SOCIALES.	WASCAR JOELY ACOSTA JAQUEZ	679340
E/2022-14355	15/3/22	VANITIES BEAUTY SPACE	CENTRO DE ESTÉTICA, EN DONDE SE OFRECEN SERVICIOS DE FACIALES, MASAJES, EXFOLIACIÓN, DEPILACIÓN, MAQUILLAJE, DISTRIBUCIÓN Y VENTA DE PRODUCTOS PARA CUIDADO DE LA PIEL Y EL CABELLO.	VALERINE MARIA JIMENEZ SANCHEZ	677738
E/2022-16725	24/3/22	VARGAS BELLIARD & ASOCIADOS	EMPRESA DE ALTA GESTIÓN, DEDICADA A BRINDAR SERVICIOS INTEGRALES DE CONTABILIDAD, AUDITORIAS, ASESORÍAS FINANCIERAS, FISCALES, LABORALES Y DE NEGOCIOS.	CLAUDIA INMACULADA VARGAS DE BELLIARD	679189
E/2022-16475	23/3/22	VARGER INVERSIONES	SERVICIOS DE CENTRO DE BELLEZA, VENTA AL POR MAYOR Y DETALLES DE PRODUCTOS DE BELLEZA, BIENES RAICES (COMPRA Y VENTA DE INMUEBLES), COMPRA Y VENTA DE VEHICULOS	ELIZABETH ANTONIA VARGAS MORENO DE GERMOSEN	678979
E/2022-16479	23/3/22	VARIEDADES Y NOVEDADES KENIA LOPEZ	VENTA DE TODO TIPO DE ROPA, LENCERIAS, CALZADOS, COSMETICOS, PRODUCTOS DE BELLEZA, PRODUCTOS Y ARTICULOS DE LIMPIEZA Y CUALQUIER OTRA ACTIVIDAD RELACIONADA AL OBJETO O ACTIVIDAD PRINCIPAL.	SUSANA VENTURA	678984
E/2022-15172	17/3/22	VASSMART CENTRO TÉCNICO	REPARACIÓN Y VENTAS DE; NEVERAS, ESTUFAS, LAVADORAS Y ABANICOS.	DANIEL VASQUEZ MARTE	678093
E/2022-15121	16/3/22	VASQUEZ LIRIANO GLOBAL BUILDERS	SERVICIOS DE CONSTRUCCIÓN EN GENERAL Y ARQUITECTURA.	ELMER JULIO NUNEZ LIRIANO	677908
E/2022-16024	24/3/22	VCM FUMIGATION & GARDEN MAINTANANCE SERVICES	MANTENIMIENTO DE JARDINES, PREPARACIÓN DE GREEN, VERTICORTE PARA TODO TIPO DE GRAMAS ESPECIALES, PODAS ESPECIALES, CORTES ESTÉTICOS DE ÁRBOLES, TODO TIPO DE SIEMBRAS.	VIANNEY CALCAÑO MALDONADO	679259
E/2022-15052	16/3/22	VELOZ SPORT	SERVICIO DE BANCA DE APUESTAS DEPORTIVAS	ALEXIS SANTIAGO VELOZ PEREZ	677836

[210] EXP.	[220] SOL. FECHA	[561] NOMBRE COMERCIAL	[510] ACTIVIDAD	[730] SOLICITANTE	[111] REGISTRO
E/2022-15423	18/3/22	VEN2TO2 & MAS RD-MGJS	COMPRA Y VENTA DE INMUEBLES, TERRENOS, VEHÍCULOS EN GENERAL, ROPAS, TENIS, JOYAS, ELECTRODOMÉSTICO, COMPUTADORAS, CELULARES, EQUIPOS MUSICALES E INSTRUMENTOS MUSICALES.	SMAYLING JAVIER GARCIA MEDINA	678363
E/2022-16199	22/3/22	VENT INTERNATIONAL	VENTAS, EXPORTACION Y DISTRIBUCION DE TABACO, CIGARROS Y PUROS, CIGARROS ELECTRONICOS VAPORIZADORES BUCALES PARA FUMADORES, ARTICULOS PARA FUMADORES.	JOSE RAFAEL LORENZO MONTERO	678743
E/2022-15899	21/3/22	VETERINARIA DIMENSIONAL	IMPORTACIÓN, DISTRIBUCIÓN Y VENTA AL POR MAYOR Y AL DETALLE DE PRODUCTOS VETERINARIOS.	AGUSTIN ARMANDO OCUMAREZ PUENTE, ROBERTO OSMIN BONANO RODRIGUEZ	678483
E/2022-15109	17/3/22	VHETINS DOMINICAN BUILDING CONTRACTORS	EXTRACCIÓN, PROCESAMIENTO Y VENTA DE AGREGADOS. CONSTRUCCIONES DE TODO TIPO DE OBRAS DE INGENIERÍA. MOVIMIENTOS DE TIERRAS. TRANSPORTE DE MATERIALES.	RAMONA AMALIA VARGAS HENRIQUEZ DE SANG	678026
E/2022-15934	21/3/22	VIA3	SERVICIOS DE INGENIERÍA, GESTIÓN ADMINISTRATIVA, CONSTRUCCIÓN, VENTA, TRANSPORTE Y DISTRIBUCIÓN DE MATERIALES DE CONSTRUCCIÓN, PRODUCCIÓN DE AGREGADOS.	JORGE LUIS FRANCO BILLINI	678533
E/2022-14991	22/3/22	VIAJES NALOO, TRAVEL AGENCY	VENTA DE BOLETOS AÉREOS, HOTELES NACIONALES E INTERNACIONALES, EXCURSIONES NACIONALES E INTERNACIONALES, ACTIVIDADES TURÍSTICAS NACIONALES E INTERNACIONALES.	VICELIS SCARLET PAULINO CASTILLO	678829
E/2022-16080	21/3/22	VIBES ALTA MODA	VENTA ROPAS, ACCESORIOS Y COMPLEMENTOS.	MARIELBA MACIEL TAVAREZ RODRÍGUEZ	678653
E/2022-16020	21/3/22	VICKYLANDIA TODO PARA TU HOGAR	VENTA AL POR MAYOR Y DETALLE DE ARTEFACTOS PARA EL HOGAR ELÉCTRICOS NUEVOS Y USADOS. (INCL. ELECTRODOMÉSTICOS, COCINAS, ESTUFA, NEVERAS ETC.).	LUIS JOSE CRUZ ACOSTA	678599
E/2022-6707	16/3/22	VICSA ENERGY	IMPORTACIÓN, DISTRIBUCIÓN, VENTAS Y SERVICIOS EN EQUIPOS, PARTES Y MATERIALES ELECTROMECÁNICOS, ELÉCTRICOS, ELECTRÓNICOS, INSTRUMENTACIÓN, ELECTRÓNICA.	SAMUEL CUEVAS DE LOS SANTOS	677847
E/2022-14385	24/3/22	VICTORIA CABRERA & ASOCIADOS	SERVICIOS DE ASESORIA, CORRETAJE, PROMOCION, INTERMEDIACION Y VENTA DE TODO TIPO DE SEGUROS, ASI COMO ADMINISTRACIÓN DE CONDOMINIO, COMPRA, VENTA, ALQUILER Y CORRETAJE DE VEHÍCULOS E INMUEBLES.	CARLA VICTORIA CABRERA	679347
E/2022-12363	18/3/22	VICTORIO GOLF	COMPRA, VENTA Y PROMOCIÓN DE BIENES INMUEBLES.	VICTORIO GOLF S.R.L	678812
E/2022-16326	23/3/22	VIDANDANTE AGENCIA DE VIAJES	VENTA DE EXCURSIONES TURISTICAS NACIONALES E INTERNACIONALES, PAQUETE DE HOTELES, CRUCEROS, ORGANIZACION Y VENTA DE ACTIVIDADES TURISTICAS.	SHEIDIS DEL CARMEN GONZALEZ DIROCHE, FRANCIA GENEIDY DEL ROSARIO MATOS	678863
E/2022-14842	16/3/22	VIEJO TEO AUTO DETAILING	LAVADO SENCILLO DE VEHÍCULO DE MOTOR, LAVADO DE INTERIOR, LAVADO DE MOTOR, LAVADO A PRESIÓN, CAMBIO DE ACEITE, SOPLETEO C/GRAFITO, ENGRASE Y APRIETE.	GLENDY RAMON ESTEVEZ CAPELLÁN	677850
E/2022-16295	22/3/22	VISTAS PANORAMA	SERVICIO DE CONSTRUCCIÓN DE EDIFICIOS.	GROUP GALSOT S.R.L.	678835
E/2022-13180	21/3/22	VITALES MÉDICA	MONITOREO REMOTO DE SIGNOS VITALES DE PACIENTES.	CAROLINA BALBUENA ZELLER	678605
E/2022-15904	21/3/22	VIVEHISA VIDRIOS Y VENTANAS HIGUEY	FABRICA DE CARPINTERÍA METÁLICA, VENTAS DE PUERTAS Y VENTANAS, REPARACIÓN E INSTALACIÓN. HERRERÍA EN GENERAL. VENTAS DE PERFILES Y VIDRIOS. DISTRIBUIDOR DE PUERTAS POLIMETAL Y ACCESORIOS EN GENERAL.	JESUS EFFRAIN POLANCO RINCON, VERENICE GARCIA DE POLANCO	678526
E/2022-17073	25/3/22	VIVIFICANDO EL ALMA	EDICIÓN, IMPRESIÓN Y DISTRIBUCIÓN DE GUÍA DEVOCIONAL PARA FORTALECIMIENTO ESPIRITUAL Y EMOCIONAL DEL ALMA DIRIGIDO A TODO PÚBLICO.	SILVIA ZORAIMA SURIEL CHIRENO	679487
E/2022-15429	17/3/22	VIZAURY RUIZ SERVICIOS Y MANTENIMIENTOS 1001 SD	SERVICIOS A ASOCIACIONES DE CONDOMINIOS PARA SERVICIO DE LIMPIEZA Y MANTENIMIENTO Y PINTURA DE EDIFIOS, ACTIVIDAD DOMESTICA, VALET PARKIN, JARDINEROS.	FARLYN VIZAURY RUIZ	678210
E/2022-16682	24/3/22	VLUSTY	VENTA DE ROPA DEPORTIVA ONLINE, MEDIANTE A REDES SOCIALES Y SITIOS WEB.	ANGEL DARÍO MINYETY GONZALEZ	679153
E/2022-15954	21/3/22	VM-TECH PEREZ	VENTA REPARACION Y MANTENIMIENTO DE EQUIPOS TECNOLOGICOS Y ELECTRICOS, CONFIGURACION INFORMATICAS, ELECTRICAS DE REDES, CAMARA DE SEGURIDAD.	VICTOR MANUEL PEREZ PEREZ	678598
E/2022-15416	17/3/22	VP VISUAL PROJECT	PRODUCCIÓN Y COORDINACIÓN DE EVENTOS SOCIALES, EMPRESARIALES Y GUBERNAMENTALES. COMPRA, VENTAS Y PREPARACIÓN DE MATERIAL E INSUMOS.	VP VISUAL PROJECT, S.R.L	678144
E/2022-16060	24/3/22	WANDA BIERD BAKERY	SERVICIO DE REPOSTERÍA VIRTUAL, POSTRES HECHO EN CASA.	WANDA MARIEL BIERD DESPRADEL	679296
E/2022-15617	18/3/22	WBJ AUTO PARTS	VENTA AL POR MAYOR Y AL DETALLE DE TODO TIPO DE PIEZAS DE VEHÍCULOS NUEVAS Y USADAS E IMPORTACIÓN, TODO TIPO DE PIEZAS DE VEHÍCULOS.	WERBLIN SANTANA CASADO	678563
E/2022-15808	18/3/22	WE ENTERTAINMENT	REALIZACIÓN DE PRODUCCIONES ARTÍSTICAS Y DE EVENTOS.	ABRAHAM ARBAJE ALBA, LUIS CARLOS MARTINEZ CAMILO, ENRIQUE EDUARDO CURIEL, OMID ADL.	678989
E/2022-11941	21/3/22	WEAR PUERTO PLATA	SERVICIO DE PRODUCCION, VENTA Y DISTRIBUCION DE PRODUCTOS PROMOCIONALES ALUSIVOS A LA PROVINCIA DE PUERTO PLATA Y OTRAS PROVINCIAS DE LA REPUBLICA DOMINICANA.	SPORTER SRL	678676
E/2022-15738	18/3/22	WELCHOME	SERVICIOS DE BIENES RAÍCES Y VENTAS DE MATERIALES FERRETEROS.	ROBINSON LUIS ABREU VARGAS	678388
E/2022-16226	25/3/22	WESCOTT PROPERTIES	COMPRA, VENTA Y ADMINISTRACIÓN DE BIENES INMUEBLES.	ENEA ANGELO TREVISAN	679513
E/2022-15501	17/3/22	WEST FIVE ENTERPRISES	DISTRIBUCION, COMPRA, VENTA, DETALLE DE COMBUSTIBLES Y DERIVADOS DE PETROLEO.	WEST FIVE ENTERPRISES SRL	678214
E/2022-16485	23/3/22	WHEEL AUTO PAINT & DESIGN	SERVICIOS DE DESABOLLADURA, PINTURA, TAPICERÍA, DISEÑO, VENTA DE REPUESTOS Y/O ACCESORIOS, Y MECÁNICA GENERAL.	WELINGTON LORENZO MERAN	679082
E/2022-14451	17/3/22	WHERE BROOKLYN AT SALE & RENTAL	RENTA DE VEHICULOS DE MOTOR, COMPRA Y VENTA DE TODO TIPO DE ELECTRODOMESTICOS, RENTA DE PASOLAS.	LEORY PHILLIPS III	678083
E/2021-67166	2/12/21	WILLIAM J. REID CABRAL INGENIEROS Y ARQUITECTO	SERVICIOS DE DISEÑO DE PROYECTOS, CONSTRUCCIÓN EN GENERAL, TODA ACTIVIDAD RELACIONADA CON LA INGENIERÍA Y ARQUITECTURA.	JORGE ALFREDO REID ARMENTEROS, PATRICIA REID BAQUERO, GEORGIA CRISTINA REID DE PIANTINI, SUSANA REID DE MENDEZ	674813
E/2022-14628	16/3/22	WINDGLASS	FABRICACION, INSTALACION Y VENTAS DE PUERTAS, VENTANAS, VIDRIOS Y FACHADAS. CONSTRUCCION, SOLUCIONES CIVILES Y ARQUITECTONICAS	CESAR AUGUSTO ESTEVEZ RODRIGUEZ, VERONICA AVELINA ESPINAL VELEZ	677805
E/2022-16660	23/3/22	WOTRAB COMPANY	SERVICIOS DE INVERSIONES FINANCIERAS.	SAINTOINISE THEVENIN	679148
E/2022-7394	17/3/22	WW-TECHNO COMMUNICATION SERVICES	EMPRESA DEDICADA A SERVICIOS FINANCIEROS TECNOLÓGICOS DE REMISIÓN DE REMESAS Y CENTRO DE PROCESAMIENTO DE DATOS.	EDUARDO JOSE FELIX BAUTISTA	678200
E/2022-17066	25/3/22	XIGUA	COMPRA Y VENTA DE TERRENOS URBANOS Y RURALES, PARA FINES TURÍSTICOS, COMERCIALES, INDUSTRIALES. DESARROLLO DE PROPIEDADES INMOBILIARIAS.	COMPAÑIA DE FOMENTO INMOBILIAR, S.R.L.	679492
E/2022-14629	23/3/22	XOLUTIM	ASESORÍA Y CONSULTORÍA DE IMPLEMENTACIÓN DE SISTEMAS DE PROCESOS DE GESTIÓN INDUSTRIAL Y EMPRESARIAL.	OMARDYS PEREYRA GARO	679106
E/2022-16720	24/3/22	XPACE EXPRESS	SERVICIOS DE TRANSPORTE EXPRESO INTERNACIONAL	PEDRO JORGE HERNANDEZ ALMANZAR	679192
E/2022-14643	16/3/22	YACAPELO	ELABORACION, IMPORTACION Y EXPORTACION DE PRODUCTOS PARA EL CUIDADO DEL CABELLO Y DE LA PIEL 100% ORGANICOS CAPACES DE DETENER LA CAIDA DEL CABELLO.	YOCAIRA NIZALI MIRANDA PUJOLS, JULISSA VICTORIA SENCION BÁEZ	677793
E/2022-14225	21/3/22	YAGRIMAR INVESTMENTS GROUPS CARIBBEAN	VENTA DE LOTERÍA, Y JUEGOS DE AZAR, DISTRIBUCIÓN DE EMBUTIDOS, VENTA Y DISTRIBUCIÓN SEGUROS DE LEY, RECARGAS, COBRO DE SERVICIOS, PRÉSTAMO A COMERCIANTES INDEPENDIENTES.	YAGRIMAR ALTAGRACIA MARTE Z DE RODRIGE	678512
E/2021-67029	29/12/21	YAMELIS ARNEMANN BEAUTY CENTER	VENTA, DISTRIBUCION, IMPORTACION Y APLICACIÓN DE PRODUCTOS DE BELLEZA Y TRATAMIENTOS FACIALES.	CESAR AUGUSTO CASTRO SERRA, YAMELIS ARNEMANN, DISTRIBUIDORA, S.R.L., YAMELIS EUNICE ARNEMANN LEMBERT	678746
E/2022-15958	24/3/22	YAMH 3D STUDIO	DISEÑO ARQUITECTÓNICO, DISEÑO GRÁFICO Y DISEÑO TRIDIMENSIONAL.	YOHANDY ALFONSO MARQUEZ HICIANO	679349
E/2022-5387	21/3/22	YARIEL SMARTPHONE	COMPRA, VENTA, AL POR MAYOR Y AL DETALLES DE DISPOSITIVOS MÓVILES Y ACCESORIOS.	YARIEL RODRIGUEZ JOSE	678615
E/2022-14269	18/3/22	YASLUARI TECHNOLOGY GROUP	VENTAS DE EQUIPOS ELECTRÓNICOS, ACCESORIOS EN GENERAL.	LUIS MIGUEL ENCARNACION ENCARNACION, ARIEL MERAN CABALLERO	678284
E/2022-13828	10/3/22	YASSER BOUTIQUE	VENTA DE ROPA, CALZADOS Y COSMETICOS.	WALKANIA VILORIO PERALTA, SANTA VLIJT	677987
E/2022-16829	24/3/22	YESHUA EL ÁRBOL DE VIDA	ACTIVIDADES DE ORGANIZACIONES RELIGIOSAS, ORGANIZACIÓN SIN FINES DE LUCROS, ESTUDIO Y ENSEÑANZA DE LAS ESCRITURAS EN SU PERSPECTIVA HEBREA.	DANY CORCINO HENRIQUEZ, ANARDA ROSA SÁNCHEZ MIRANDA	679254
E/2022-7926	2/3/22	YIREH CONSTRUCTION CORP	LA IMPORTACION, EXPORTACION, COMPRA Y VENTA DE ANDAMIOS, Y MATERIALES DE CONSTRUCCION EN GENERAL.	JULIO CESAR PAREDES DESPRADEL	678019
E/2022-14982	16/3/22	YKAVENTOS	DECORACION Y ARREGLOS PARA EVENTOS, ALQUILER DE ARTICULOS DECORATIVOS PARA EVENTOS, ARREGLOS EN GLOBOS, BANDEJAS PERSONALIZADAS.	ARSELIS KARINA REYES ACOSTA	677807
E/2021-47724	21/3/22	YOLANDA CRUZ JJ	SERVICIOS DE PRÉSTAMOS PERSONALES Y CON GARANTÍA, COMPRA Y VENTA DE VEHÍCULOS.	JOHEMILY HIRALDO CRUZ	678559
E/2022-5698	17/3/22	YOUR STYLE BY KRISLEIDY	COMPRA Y VENTA DE MERCANCIAS AL POR MAYOR Y AL DETALLE DE ROPAS, ACCESORIOS PARA DAMAS, CABALLEROS Y NIÑOS.	KRISLEIDY SHANELL ARIAS PEREZ	678159
E/2022-16394	23/3/22	YUHEY BAHEY HOLDINGS	DESARROLLO Y CONSTRUCCION DE VIVIENDAS, VILLAS Y EDIFICIOS DE APARTAMENTOS; COMPRA Y VENTAS TERRENOS E INMUEBLES; IMPORTACION Y VENTAS DE EQUIPOS.	YOLANDA DUKE PEREZ JEREZ	679236
E/2022-12581	4/3/22	YULIANA IMMIGRATION & LAWYERS	SERVICIOS MIGRATORIOS, SOLICITUDES DE VISADO: TURISMO, TRABAJO Y RESIDENCIAS PERMANENTES EN OTROS PAÍSES, VENTA DE TICKETS AÉREO, TRADUCCIÓN DE DOCUMENTOS.	YULIANA FRANCHESKA PERALTA DE MORILLO	678648
E/2022-15291	17/3/22	Z 101	EMISORA DE RADIO.	GTB RADIODIFUSORES, S.R.L.	678062
E/2022-15363	18/3/22	Z DIGITAL	COMERCIALIZACIÓN, EDICION, DISTRIBUCION, Y PRODUCCION DE NOTICIAS A TRAVES DE INTERNET Y MEDIOS DIGITALES Y REDES SOCIALES.	GTB RADIODIFUSORES, SRL	678426
E/2022-15566	18/3/22	ZAYTO ASIAN FOOD	SERVICIOS DE CATERING, RESTAURANTE, COMIDA RÁPIDA, EVENTOS, ALIMENTOS Y BEBIDAS, BUFFET, FOODTRUCK, CHEF PERSONAL, STREET FOOD, COMIDA ASIÁTICA, COMIDA JAPONESA.	SANTICO PIMENTEL MEDINA	678268
E/2022-15548	22/3/22	ZEZGO	SERVICIOS DE RENTA, VENTA, COMPRA E IMPORTACION DE VEHICULO DE MOTOR E INVERSIONES FINANCIERAS.	IDELCA SANTANA JIMÉNEZ	678786
E/2022-16576	23/3/22	ZL TAX & LEGAL SERVICES	SERVICIO DE ASESORÍA FINANCIERA, PRESENTACIONES DE IMPUESTOS, MANEJO DE TSS, PREPARACIÓN DE PROCESOS PARA TU EMPRESA, RECLUTAMIENTO Y SELECCIÓN DE PERSONAL.	ABBY ZANCHIEL ZARZUELA LOPEZ, MAIRENI ARIANNA LOPEZ FERNANDEZ DE ZARZUELA	679068
E/2022-9848	23/2/22	ZOE COUTURE BY GRACE SUERO	CONFECCION,ELABORACION, COMERCIALIZACION Y VENTA DE TEJIDOS EN CROCHET PARA NIÑAS, NIÑOS Y HOGAR.	GRACE MARIA SUERO MORALES	674148

PUBLICACION SOLICITUD SIGNOS DISTINTIVOS (MARCAS)

Esta publicación incluye todas las solicitudes recibidas del 16 al 25 de Marzo de 2022

(210) EXPD.	(220) SOL. FECHA	(511) C.I.	(561) MARCA	(730) SOLICITANTE	(210) EXPD.	(220) SOL. FECHA	(511) C.I.	(561) MARCA	(730) SOLICITANTE
E/2022-4094	26/1/22	1	MAGNICAL (DENOMINATIVA)	FERTILIZANTES SANTO DOMINGO, S.A. (FERSAN)	E/2022-13115	8/3/22	5	GRAVELER AC (DENOMINATIVA)	ALMONTE COMERCIAL, S.R.L.
E/2016-28351	6/9/16	1	SALISFLOW (DENOMINATIVA)	PROSECAM SRL	E/2022-12758	7/3/22	5	HEGEMON AC (DENOMINATIVA)	ALMONTE COMERCIAL, S.R.L.
E/2022-14375	14/3/22	2	BARNISOL (DENOMINATIVA)	MADESOL, S.A.	E/2022-15323	17/3/22	5	HIALOVIS (DENOMINATIVA)	OPKO HEALTH SPAIN S.L.U
E/2020-50893	9/2/21	2	ELASTIPOL (DENOMINATIVA)	ANGEL MORENO GALAN	E/2022-14223	11/3/22	5	INASARTAN (DENOMINATIVA)	LUMINOVA PHARMA CORPORATION GMBH
E/2020-50897	10/12/20	2	POLISTUC COATINGS (DENOMINATIVA)	ANGEL MORENO GALAN	E/2022-15043	16/3/22	5	JALMARTI (DENOMINATIVA)	Novartis AG
E/2020-50899	10/12/20	2	REYPRO MUNDOCOLOR PINTURAS (DENOMINATIVA)	ANGEL MORENO GALAN	E/2022-15479	17/3/22	5	JR FIT ORGANIC (DENOMINATIVA)	JR ORGANIC, S.R.L.
E/2020-50891	10/12/20	2	REYPROXIL (DENOMINATIVA)	ANGEL MORENO GALAN	E/2022-14939	15/3/22	5	LACSURE (DENOMINATIVA)	OPKO HEALTH SPAIN S.L.U
E/2022-14737	15/3/22	3	AFFECTIVE (DENOMINATIVA)	GRUPO P.I. MABE, S.A. DE C.V	E/2022-10538	24/2/22	5	LEDUC (DENOMINATIVA)	INNOVACION QUIMICA INDUSTRIAL, S.R.L.
E/2022-4003	1/3/22	3	ANICAIR (DENOMINATIVA)	MIOSOTIS ANTONIA RECIO DE RUIZ	E/2022-12943	7/3/22	5	LEVETROY (DENOMINATIVA)	TROIKAA PHARMACEUTICAL LTD
E/2022-11622	1/3/22	3	BRAIKENN (DENOMINATIVA)	REYES ERNESTO MELO JIMENEZ	E/2022-12761	7/3/22	5	MANDATOR AC (DENOMINATIVA)	ALMONTE COMERCIAL, S.R.L.
E/2022-12313	3/3/22	3	C29 BEAUTY ORGANIC (DENOMINATIVA)	CRISMERLY MARIA ALBERTO GIL	E/2022-13036	7/3/22	5	MARIEL (DENOMINATIVA)	DKT de México, S.A. de C.V.
E/2022-11824	3/3/22	3	CAROLYN 64 PRODOTTI NATURALI (DENOMINATIVA)	VIRGINIA DE JESUS JEREZ DIAZ	E/2022-12189	3/3/22	5	Next Xtra-Forte Día (DENOMINATIVA)	Genomma Lab Internacional, S.A.B. de C.V.
E/2022-9823	21/2/22	3	COLGATE DIAMOND (DENOMINATIVA)	Colgate-Palmolive Company	E/2022-12188	3/3/22	5	Next Xtra-Forte Noche (DENOMINATIVA)	Genomma Lab Internacional, S.A.B. de C.V.
E/2022-12922	7/3/22	3	COLOR CLUB (DENOMINATIVA)	Forsythe Cosmetic Group, Ltd	E/2022-12351	3/3/22	5	NINJA (DENOMINATIVA)	SYNGENTA LIMITED
E/2022-12666	4/3/22	3	FILORGA (DENOMINATIVA)	LABORATOIRES FILORGA COSMETIQUES	E/2022-6768	10/2/22	5	OMNI D3+K2 (DENOMINATIVA)	JUAN CARLOS SIMO VELAZQUEZ
E/2022-9721	15/3/22	3	Gran King (DENOMINATIVA)	RUITANG WU	E/2022-13505	9/3/22	5	ORGAL (DENOMINATIVA)	MEDIFARMA, S.R.L.
E/2022-11061	25/2/22	3	GUISSSENY (DENOMINATIVA)	UNION S.R.L.	E/2022-13626	9/3/22	5	OVERACTIVE (DENOMINATIVA)	DELIBRA SOCIEDAD ANONIMA
E/2019-9727	28/5/19	3	HIDRA BOSTICHELLY BRAND (DENOMINATIVA)	DUBELY ANTONIO ALMONTE BRAND	E/2022-10657	24/2/22	5	PEGISTRIM (DENOMINATIVA)	XINETIX PHARMA S.A.S.
E/2022-9676	21/2/22	3	IRAU (DENOMINATIVA)	GLORIA ESTEFANI MORENO OLIVO	E/2022-13097	8/3/22	5	PIRAPYR AC (DENOMINATIVA)	ALMONTE COMERCIAL, S.R.L.
E/2022-13946	10/3/22	3	LimpiAven (DENOMINATIVA)	Universal Corporate Trademarks LLP	E/2022-14937	15/3/22	5	PLACTIVE (DENOMINATIVA)	OPKO HEALTH SPAIN S.L.U
E/2022-13832	10/3/22	3	SMILE FOOT (DENOMINATIVA)	LG HOUSEHOLD & HEALTH CARE LTD.	E/2022-13625	9/3/22	5	PLAGAPRO (DENOMINATIVA)	FAENA COMERCIAL, S.R.L.
E/2022-13909	10/3/22	4	LUBRICANTE MAX (DENOMINATIVA)	ERASMO FLORES FABIAN	E/2022-15125	16/3/22	5	SEREDAN (DENOMINATIVA)	OPKO HEALTH SPAIN S.L.U
E/2022-12757	7/3/22	5	ABSOL AC (DENOMINATIVA)	ALMONTE COMERCIAL, S.R.L.	E/2022-13119	8/3/22	5	SERPERIOR AC (DENOMINATIVA)	ALMONTE COMERCIAL, S.R.L.
E/2022-13111	8/3/22	5	AC LAGRAXSA (DENOMINATIVA)	ALMONTE COMERCIAL, S.R.L.	E/2022-13503	9/3/22	5	SER-T (DENOMINATIVA)	MEDIFARMA, S.R.L.
E/2022-12746	7/3/22	5	AC PEGAHOJA (DENOMINATIVA)	ALMONTE COMERCIAL, S.R.L.	E/2022-13116	8/3/22	5	SEVERIXID AC (DENOMINATIVA)	ALMONTE COMERCIAL, S.R.L.
E/2022-13096	8/3/22	5	AC AFILAO (DENOMINATIVA)	ALMONTE COMERCIAL, S.R.L.	E/2022-13104	8/3/22	5	SEVISPER AC (DENOMINATIVA)	ALMONTE COMERCIAL, S.R.L.
E/2022-13095	8/3/22	5	AC JAITO (DENOMINATIVA)	ALMONTE COMERCIAL, S.R.L.	E/2022-15124	16/3/22	5	SHAROFF (DENOMINATIVA)	OPKO HEALTH SPAIN S.L.U
E/2022-13106	8/3/22	5	AC LAMOCHA (DENOMINATIVA)	ALMONTE COMERCIAL, S.R.L.	E/2022-15127	16/3/22	5	SPEVOLZA (DENOMINATIVA)	Novartis AG
E/2022-13110	8/3/22	5	AC LAPAARA (DENOMINATIVA)	ALMONTE COMERCIAL, S.R.L.	E/2022-14108	11/3/22	5	SUPERCOX (DENOMINATIVA)	LABOPHARMACOS, S.R.L.
E/2022-12751	7/3/22	5	ACANIN AC (DENOMINATIVA)	ALMONTE COMERCIAL, S.R.L.	E/2022-6318	7/2/22	5	TEKIMFI (DENOMINATIVA)	JOHNSON & JOHNSON
E/2022-12756	7/3/22	5	ACELGOR AC (DENOMINATIVA)	ALMONTE COMERCIAL, S.R.L.	E/2022-15123	16/3/22	5	TOSLESS (DENOMINATIVA)	OPKO HEALTH SPAIN S.L.U
E/2022-15012	16/3/22	5	ADECEQ (DENOMINATIVA)	HUGO JOSE GOMEZ RODRIGUEZ, AGROVENTAS, S.R.L.	E/2022-13322	8/3/22	5	TRILEXA TUTEUR (DENOMINATIVA)	TUTEUR S.A.C.I.F.I.A.
E/2022-12753	7/3/22	5	AGGRON AC (DENOMINATIVA)	ALMONTE COMERCIAL, S.R.L.	E/2022-12920	7/3/22	5	TROYSETRON (DENOMINATIVA)	TROIKAA PHARMACEUTICAL LTD
E/2022-6322	7/2/22	5	AKEEGA (DENOMINATIVA)	JOHNSON & JOHNSON	E/2022-12187	3/3/22	5	Tukhelix (DENOMINATIVA)	Genomma Lab Internacional, S.A.B. de C.V.
E/2022-13103	8/3/22	5	ALARGUER AC (DENOMINATIVA)	ALMONTE COMERCIAL, S.R.L.	E/2022-12606	4/3/22	5	UPBRAVI (DENOMINATIVA)	ACTELION PHARMACEUTICALS LTD.
E/2022-13200	8/3/22	5	ALGIONEX (DENOMINATIVA)	LABORATORIOS SAVAL, S.A.	E/2022-12507	4/3/22	5	VALHALLA (DENOMINATIVA)	PLANTAGRO, S.R.L.
E/2022-12752	7/3/22	5	ALTARIA AC (DENOMINATIVA)	ALMONTE COMERCIAL, S.R.L.	E/2022-15128	16/3/22	5	VANRAFIA (DENOMINATIVA)	Novartis AG
E/2022-13491	9/3/22	5	ANASTRAZ (DENOMINATIVA)	INVERSIONES & NEGOCIOS, S.A.	E/2022-13108	8/3/22	5	VAPOREON AC (DENOMINATIVA)	ALMONTE COMERCIAL, S.R.L.
E/2022-13105	8/3/22	5	APALATRIN AC (DENOMINATIVA)	ALMONTE COMERCIAL, S.R.L.	E/2022-13017	7/3/22	5	V-pran (DENOMINATIVA)	MEGA LABS S.A.
E/2022-15007	16/3/22	5	ARTROSOME (DENOMINATIVA)	OPKO HEALTH SPAIN S.L.U	E/2022-12181	3/3/22	5	XRay Dol (DENOMINATIVA)	Genomma Lab Internacional, S.A.B. de C.V.
E/2022-12760	7/3/22	5	AUTORID AC (DENOMINATIVA)	ALMONTE COMERCIAL, S.R.L.	E/2022-14603	14/3/22	5	YOGGI (DENOMINATIVA)	VALLUMI LEONARDO CAPELLAN VILLA
E/2022-13032	7/3/22	5	BFIRMEN (DENOMINATIVA)	DKT de México, S.A. de C.V.	E/2022-13020	7/3/22	5	Zvoproan (DENOMINATIVA)	MEGA LABS S.A.
E/2022-13320	8/3/22	5	BUENO SAMED (DENOMINATIVA)	JUPAGEVA INTERNACIONAL, S.R.L.	E/2022-9998	22/2/22	10	DAUNTLESS (DENOMINATIVA)	Alcon Inc.
E/2021-37374	30/6/21	5	BURSA GUARD (DENOMINATIVA)	BOEHRINGER INGELHEIM ANIMAL HEALTH FRANCE	E/2022-5962	4/2/22	10	ENVISTA DYNAMIC (DENOMINATIVA)	Bausch & Lomb Incorporated
E/2022-12749	7/3/22	5	CALYREX AC (DENOMINATIVA)	ALMONTE COMERCIAL, S.R.L.	E/2022-6034	4/2/22	10	ENVISTA ENVY (DENOMINATIVA)	Bausch & Lomb Incorporated
E/2022-13627	9/3/22	5	CAPLINNEUROPLIN (DENOMINATIVA)	SALDENT INTERNACIONAL, S.R.L.	E/2022-10723	24/2/22	10	MONOBLOC SILICONA SOFTONE IMPLANTE MAMARIO (DENOMINATIVA)	LABORATOIRES ARION
E/2022-14901	15/3/22	5	CARDPANTO (DENOMINATIVA)	CARDIOTECH PHARMACEUTICAL, S.R.L.	E/2022-15038	16/3/22	10	NEOKIT (DENOMINATIVA)	EVEL SUPLIDORES, S.R.L.
E/2022-12748	7/3/22	5	CATERPIE AC (DENOMINATIVA)	ALMONTE COMERCIAL, S.R.L.	E/2022-9917	22/2/22	10	OVESCO (DENOMINATIVA)	ENDOSCOPY MEDICAL SYSTEMS JC, S.R.L.
E/2022-12744	7/3/22	5	CHANSEY AC (DENOMINATIVA)	ALMONTE COMERCIAL, S.R.L.	E/2022-8066	14/2/22	10	PATHFILE (DENOMINATIVA)	DENTSPLY SIRONA, INC.
E/2022-10658	24/2/22	5	CINNORA (DENOMINATIVA)	XINETIX PHARMA S.A.S.	E/2022-8117	14/2/22	10	PEELPRO (DENOMINATIVA)	DENTSPLY SIRONA, INC.
E/2022-13494	9/3/22	5	CITACAP (DENOMINATIVA)	INVERSIONES & NEGOCIOS, S.A.	E/2022-13042	7/3/22	10	PRUDENCE +ONE ULTRA (DENOMINATIVA)	DKT de México, S.A. de C.V.
E/2022-7355	16/3/22	5	COLLADO FRESCOR (DENOMINATIVA)	LABORATORIOS DR. COLLADO, S.A.	E/2022-13049	7/3/22	10	PRUDENCE POSTPARTUM (DENOMINATIVA)	DKT de México, S.A. de C.V.
E/2022-13098	8/3/22	5	CUMELLIS AC (DENOMINATIVA)	ALMONTE COMERCIAL, S.R.L.	E/2022-8915	17/2/22	10	SIDEXIS (DENOMINATIVA)	DENTSPLY SIRONA, INC.
E/2022-4054	8/3/22	5	DAYGRIP (DENOMINATIVA)	DISTRIBUIDORA DROTACA, S.R.L.	E/2022-13018	7/3/22	10	SILKSURFACE (DENOMINATIVA)	BAROSUPPORT DOMINICANA, S.R.L.
E/2022-13093	8/3/22	5	DESPEGUER AC (DENOMINATIVA)	ALMONTE COMERCIAL, S.R.L.	E/2022-14693	15/3/22	11	ECOSTEP (DENOMINATIVA)	PATRICIA AURORA FERNANDEZ ALEMANY
E/2020-11048	12/3/20	5	DESTREL (DENOMINATIVA)	EUROFARMA GUATEMALA, S.A.	E/2021-63335	19/1/22	16	APUNTES DE NUTRICION (DENOMINATIVA)	MERCEDES ESMELDA LUCIANO DE PAULINO
E/2022-11018	25/2/22	5	DICLOTRINEURAL (DENOMINATIVA)	LABORATORIOS ANTILLANOS EDMAR, S.A. (LAANED)	E/2022-5103	1/2/22	16	CARTON CAR (DENOMINATIVA)	CARTONES DEL CARIBE, S.A.S.
E/2022-13132	8/3/22	5	DISPREY-THRU (DENOMINATIVA)	ALMONTE COMERCIAL, S.R.L.	E/2022-5360	2/2/22	16	FERROCARRILES, METROS Y TELEFÉRICOS EN LA REPÚBLICA DOMINICANA (DENOMINATIVA)	JOSE ARGELIO BASORA ZORRILLA
E/2022-7354	17/3/22	5	DR. ATLETA (DENOMINATIVA)	LABORATORIOS DR. COLLADO, S.A.	E/2022-15022	16/3/22	16	MISHITO (DENOMINATIVA)	COLLET COMERCIAL, S.R.L.
E/2022-14588	14/3/22	5	ESNOK (DENOMINATIVA)	QUIMICOS Y LUBRICANTES, SOCIEDAD ANONIMA	E/2021-63340	11/1/22	16	Obesidad, la punta del iceberg (DENOMINATIVA)	MERCEDES ESMELDA LUCIANO DE PAULINO
E/2022-14697	15/3/22	5	FABHALTA (DENOMINATIVA)	Novartis AG	E/2022-14694	15/3/22	16	Prietopunk (DENOMINATIVA)	ANIBAL ENRIQUE HERNANDEZ MEDINA
E/2022-11625	1/3/22	5	FEXIMET XR (DENOMINATIVA)	LUMINOVA PHARMA CORPORATION GmbH	E/2022-6531	7/2/22	18	CHACHARA (DENOMINATIVA)	AURA ISORA CESARINA VALERIO ZACARIAS
E/2022-10533	24/2/22	5	FLUPAX (DENOMINATIVA)	INNOVACION QUIMICA INDUSTRIAL, S.R.L.	E/2022-13255	8/3/22	20	DON JUAN (DENOMINATIVA)	JUAN GONZALO SANCHEZ REINOSO
E/2022-12742	7/3/22	5	GALLADE AC (DENOMINATIVA)	ALMONTE COMERCIAL, S.R.L.					
E/2022-13102	8/3/22	5	GANAGUERO AC (DENOMINATIVA)	ALMONTE COMERCIAL, S.R.L.					
E/2022-13113	8/3/22	5	GENESECT AC (DENOMINATIVA)	ALMONTE COMERCIAL, S.R.L.					
E/2022-14918	15/3/22	5	Glycaterol (DENOMINATIVA)	PHARMATECH HEINSEN					
E/2022-12350	3/3/22	5	GRADUATE (DENOMINATIVA)	Syngenta Participations AG					

VIENE DE LA PÁGINA ANTERIOR

(210) EXPD.	(220) SOL FECHA	(511) C.I.	(561) MARCA	(730) SOLICITANTE
E/2022-6343	7/2/22	20	EL COLCHON DE LAS ESTRELLAS (LEMA COMERCIAL)	JOSE MANUEL DE JS PEÑA GOMEZ
E/2022-14387	14/3/22	25	KOKOWEI (DENOMINATIVA)	WENDU ZHANG
E/2022-12776	7/3/22	25	XANTALIER'S THOMAS FERNO (DENOMINATIVA)	CARLOS MANUEL GERMAN FERNANDEZ
E/2022-12739	7/3/22	29	MICHEL (DENOMINATIVA)	MEJIA ARCALA, S.R.L.
E/2022-12869	7/3/22	30	AIS BAKERY (DENOMINATIVA)	CMI IP HOLDING
E/2022-10972	25/2/22	30	ARROZ CAP CANA (DENOMINATIVA)	EMMANUEL DE JESUS NAVARRO MARTINEZ
E/2022-11133	28/2/22	30	ARROZ PIRAGUA (DENOMINATIVA)	YESSENIA ALTAGRACIA PIMENTEL VASQUEZ
E/2021-57036	11/10/21	30	CAFE ARTESANAL MAXIME (DENOMINATIVA)	AVIDMAX DOMINICANA, S.R.L.
E/2022-13993	11/3/22	30	CAFÉ SAMANÁ (DENOMINATIVA)	MINEHEAD PROPERTY GROUP, S.R.L.
E/2022-12185	3/3/22	30	CAMPURRIANAS (DENOMINATIVA)	CUETARA, S.L.
E/2021-65788	24/11/21	30	CRIOLLO SAZON EN POLVO RANCHERO BALDOM (DENOMINATIVA)	BALTIMORE DOMINICANA, S.A. (BALDOM)
E/2021-65789	24/11/21	30	CRIOLLO SAZON LIQUIDO RANCHERO BALDOM (DENOMINATIVA)	BALTIMORE DOMINICANA, S.A. (BALDOM)
E/2022-12605	4/3/22	30	EL DUENDE (DENOMINATIVA)	SOREMARTEC S.A.
E/2022-9786	21/2/22	30	ESPECIAS D' NORTE (DENOMINATIVA)	RICARDO SALDIVAR TEJEDA
E/2022-9680	21/2/22	30	GALLETAS ELC AJOBAN (DENOMINATIVA)	ELIAB BENJAMIN LANTIGUA CRUZ
E/2022-9454	8/3/22	30	LA FINCA CON AROMA DE PUEBLO (DENOMINATIVA)	FRANCISCO LUCIANO ALCANTARA
E/2022-9955	22/2/22	30	LOS MEMISOS (DENOMINATIVA)	JORGE LUIS INOA DE LEON
E/2022-14389	14/3/22	30	MADERA DULCE (DENOMINATIVA)	IVETTE GRISELLE MELO NUÑEZ
E/2022-11827	2/3/22	30	RAVIOZZO (DENOMINATIVA)	MARCOS DANIEL BETANCES SUSANA
E/2022-9517	8/3/22	30	SHIRIN ASAL (DENOMINATIVA)	UNION NACIONAL DE MARCAS, S.R.L.
E/2022-9679	21/2/22	30	YANICHIPS (DENOMINATIVA)	ELIAB BENJAMIN LANTIGUA CRUZ
E/2022-12940	7/3/22	31	BELINA GOURMET MIX (DENOMINATIVA)	BELINA NUTRICION ANIMAL S.A.
E/2022-10971	25/2/22	31	HABICHUELAS CAP CANA (DENOMINATIVA)	EMMANUEL DE JESUS NAVARRO MARTINEZ
E/2022-11365	28/2/22	31	MIRRINGO + PRO (DENOMINATIVA)	ALIMENTOS FINCA S.A.S.
E/2022-11361	28/2/22	31	MIRRINGO ORIGINAL (DENOMINATIVA)	ALIMENTOS FINCA S.A.S.
E/2022-11363	28/2/22	31	RINGO + PRO (DENOMINATIVA)	ALIMENTOS FINCA S. A. S.
E/2022-11359	28/2/22	31	RINGO ORIGINAL (DENOMINATIVA)	ALIMENTOS FINCA S.A.S.
E/2022-13129	8/3/22	32	BRASA (DENOMINATIVA)	AXSON VIANNEY ANGELISTA
E/2022-13130	8/3/22	32	BRIGHT (DENOMINATIVA)	AXSON VIANNEY ANGELISTA
E/2021-44690	6/8/21	32	CERVEZA BRAVO MÉXICO EL SABOR DE MI GENTE (DENOMINATIVA)	Bravo Latino Brands, LLC
E/2022-9355	18/2/22	32	MODELO ÁMBAR (DENOMINATIVA)	Cervecería Modelo de México, S. de R.L. de C.V.
E/2022-9352	18/2/22	32	MODELO NOCHE ESPECIAL (DENOMINATIVA)	Cervecería Modelo de México, S. de R.L. de C.V.
E/2022-9354	18/2/22	32	MODELO TRIGO (DENOMINATIVA)	Cervecería Modelo de México, S. de R.L. de C.V.
E/2022-11728	1/3/22	32	WATER BOSTON (DENOMINATIVA)	RAUL ERNESTO ARIAS ROMERO
E/2022-15182	16/3/22	33	Atabey (DENOMINATIVA)	CHUNYAN LIU, JOSE ANGEL RODRIGUEZ CRUZ
E/2022-13678	9/3/22	33	BLACK BOX (DENOMINATIVA)	E. & J. Gallo Winery
E/2022-9358	18/2/22	33	GRGICH HILLS (DENOMINATIVA)	Grgich Hills Cellar
E/2022-12558	4/3/22	33	Hawai Twist (DENOMINATIVA)	TWIST BAR & TAPAS, S.R.L.
E/2022-12601	4/3/22	33	Heaven Twist (DENOMINATIVA)	TWIST BAR & TAPAS, S.R.L.
E/2022-12559	4/3/22	33	LEMON TWIST (DENOMINATIVA)	TWIST BAR & TAPAS, S.R.L.
E/2022-15041	16/3/22	33	MAJADO (DENOMINATIVA)	J&J SPIRITS, S.R.L.
E/2022-12600	4/3/22	33	Ocean Twist (DENOMINATIVA)	TWIST BAR & TAPAS, S.R.L.
E/2022-12561	4/3/22	33	Passion Twist (DENOMINATIVA)	TWIST BAR & TAPAS, S.R.L.
E/2022-12410	4/3/22	33	PUNTACANA CLUB (DENOMINATIVA)	OLIVER & OLIVER INTERNATIONAL, INC.
E/2022-13679	9/3/22	33	RICHARDS WILD IRISH ROSE (DENOMINATIVA)	E. & J. Gallo Winery
E/2022-13530	9/3/22	33	RON KIRK AND SWEENEY GRAN RESERVA SUPERIOR (DENOMINATIVA)	GOVELIT CORPORATION, S.R.L.
E/2022-12414	4/3/22	33	RONHERO (DENOMINATIVA)	OLIVER & OLIVER INTERNATIONAL, INC.
E/2022-12560	4/3/22	33	Special Twist (DENOMINATIVA)	TWIST BAR & TAPAS, S.R.L.
E/2021-69965	20/12/21	33	VAT 69 (DENOMINATIVA)	Diageo Brands, B.V.
E/2021-65229	22/11/21	34	BONDS (DENOMINATIVA)	Philip Morris Products S.A.
E/2021-69519	16/12/21	34	IQOS ORIGINALS DUO (DENOMINATIVA)	Philip Morris Products S.A.
E/2022-3998	26/1/22	34	JUNE (DENOMINATIVA)	CHICAGO INDUSTRIES TRADEMARK HOLDINGS INC.
E/2022-13051	7/3/22	34	L&M FIRST CUT (DENOMINATIVA)	Philip Morris Products S.A.
E/2022-10439	23/2/22	34	LA RESISTENCIA CIGARS (DENOMINATIVA)	CARLOS VIANEL LIZ VERAS
E/2022-6580	7/2/22	34	MONTAÑA CRISTO ESPADA CIGARS (DENOMINATIVA)	TORRES GARCIA MANUFACTURING, S.R.L.
E/2022-9716	21/2/22	35	ASTON (DENOMINATIVA)	Archipelago Brands Pte. Ltd.
E/2022-11327	28/2/22	35	matahambritas (LEMA COMERCIAL)	AMPM SOCIEDAD ANONIMA
E/2022-12076	3/3/22	35	RedEmprendeSPM (DENOMINATIVA)	RICHARD MANUEL QUIÑONEZ NOYOLA
E/2022-14138	11/3/22	36	CUENTA BALANCE CERO BANCO SANTA CRUZ (DENOMINATIVA)	BANCO MULTIPLE SANTA CRUZ, S.A.
E/2022-14106	11/3/22	36	CUENTA BALANCE CERO EMPRESARIAL BSC (DENOMINATIVA)	BANCO MULTIPLE SANTA CRUZ, S.A.
E/2021-68369	9/12/21	36	Perdida Total Universal (DENOMINATIVA)	SEGUROS UNIVERSAL, S.A.
E/2021-68411	9/12/21	36	Programa de Promoción y Prevención de ARS Universal (DENOMINATIVA)	Administradora de Riesgos de Salud Universal, S.A. (ARS Universal)
E/2021-68370	9/12/21	36	Viaje Local Universal (DENOMINATIVA)	SEGUROS UNIVERSAL, S.A.
E/2022-11126	28/2/22	38	LIA FM (DENOMINATIVA)	GRUPO HILANDO FINO, S.R.L.
E/2022-15319	17/3/22	38	SENTIMIENTO 89.3 FM (DENOMINATIVA)	RADIOCADENA COMERCIAL, S.R.L.

(210) EXPD.	(220) SOL FECHA	(511) C.I.	(561) MARCA	(730) SOLICITANTE
E/2022-15015	14/3/22	39	TRANSPORTE GNL (DENOMINATIVA)	GASEODUCTO VIRTUAL, S.R.L.
E/2022-8274	15/2/22	41	BELLEZA MARINA INTERNACIONAL (DENOMINATIVA)	JOEL ALEXANDER FRIAS PIMENTEL
E/2021-43665	3/8/21	41	Bidypa 2B (DENOMINATIVA)	CARLOS MANUEL SHEPHARD
E/2022-13343	8/3/22	41	CARLOS SOFOKE24 (DENOMINATIVA)	CARLOS MANUEL DE LOS SANTOS GONZALEZ
E/2022-1522	12/1/22	41	CINEFILMS AP (DENOMINATIVA)	CINEFILMS AP, E.I.R.L.
E/2022-14424	14/3/22	41	CONVERSA LIDERAZGO APLICADO (DENOMINATIVA)	JOSE APOLINAR BRETON FERNANDEZ
E/2022-14192	11/3/22	41	DAWN OF COLORS FEST (DENOMINATIVA)	EDWIN SLEITER GERMAN FRAGOSO
E/2022-7160	9/2/22	41	De negocio en potencia a negocio exponencial (DENOMINATIVA)	THE IDEAS HUB, S.R.L.
E/2021-69036	15/2/22	41	DELATANDO (DENOMINATIVA)	RORAIMA INVESTMENTS, S.R.L.
E/2022-14594	14/3/22	41	EL FUL3 THU FUSTRE (DENOMINATIVA)	STHONY EDUARDO SANTOS DE LOS SANTOS
E/2022-1766	13/1/22	41	EL ULTIMO DE LA PRIMERA (DENOMINATIVA)	GSTAR SERVICES, S.A.
E/2022-3282	20/1/22	41	EL ULTIMO REY. EL HIJO DEL PUEBLO (DENOMINATIVA)	TELEvisa, S. de R.L. de C.V.
E/2021-69708	17/12/21	41	FUNCIONA LÍDER FUNCIONA (DENOMINATIVA)	ANGEL CRISTOBAL BELLO ARIAS
E/2016-22459	4/7/16	41	GOL RD (DENOMINATIVA)	DOREP MEDIOS, S.R.L.
E/2022-10208	7/3/22	41	Juegos de la Ciudad de Santo Domingo Dream big (DENOMINATIVA)	JOHANY ISAIAS RAMIREZ BALBI
E/2022-12140	3/3/22	41	KITANO RD (DENOMINATIVA)	JULIAN ANTONIO MEDINA CARMONA
E/2021-56141	6/10/21	41	LA QUINTA PATA (DENOMINATIVA)	CORPORACION DE TELEVISION Y MICROONDAS RAFA, S.A.
E/2022-13558	9/3/22	41	LANETA (DENOMINATIVA)	FELIX GONZALEZ SILVESTRE
E/2022-14589	14/3/22	41	LATINO 5 ESTRELLA (DENOMINATIVA)	RAILAN JOSE PAREDES DE LOS SANTOS
E/2022-10209	7/3/22	41	Liga nacional Dominicana de baseball Dream Big (DENOMINATIVA)	JOHANY ISAIAS RAMIREZ BALBI
E/2022-1767	13/1/22	41	LOTO 3 DE LA PRIMERA (DENOMINATIVA)	GSTAR SERVICES, S.A.
E/2022-13813	10/3/22	41	NEGRO CRAZY FLOW (DENOMINATIVA)	YORDANO VALERIO GERMAN
E/2021-69035	14/2/22	41	REVELANDO (DENOMINATIVA)	RORAIMA INVESTMENTS, S.R.L.
E/2022-1521	8/2/22	41	ROCKSTAR ENTERTAINMENT (DENOMINATIVA)	CINEFILMS AP, E.I.R.L.
E/2022-1524	12/1/22	41	ROCKSTAR FILMS (DENOMINATIVA)	ÁNGEL PATRICIO PUELLO DE LEÓN
E/2022-1523	12/1/22	41	ROCKSTAR PRODUCTIONS (DENOMINATIVA)	ÁNGEL PATRICIO PUELLO DE LEÓN
E/2022-9767	21/2/22	41	SAWER (DENOMINATIVA)	ALFREDO GARCIA JOSE
E/2022-16965	24/3/22	41	SEMANA SANTA SEGURA (DENOMINATIVA)	ACD MEDIA, S.R.L.
E/2022-12638	4/3/22	41	SERRANO'S PROMOTIONS (DENOMINATIVA)	PEDRO L. SERRANO
E/2022-11106	25/2/22	41	Tele Monte (DENOMINATIVA)	NRP COMUNICACIONES, SRL
E/2022-14696	15/3/22	41	The Brocoly (DENOMINATIVA)	VICTOR MANUEL CALVO PLACENCIA
E/2022-14894	15/3/22	41	URMAMBO TIPICO X LA RAYA (DENOMINATIVA)	CIPRIAN FAÑA GUZMAN, JUNIOR GUZMAN
E/2022-11059	25/2/22	41	YOUNG ENTREPRENEURS' DAY (YED) (DENOMINATIVA)	ASOCIACIÓN EO CAPÍTULO REPÚBLICA DOMINICANA
E/2022-11368	28/2/22	42	AVAYA ONECLOUD (DENOMINATIVA)	AVAYA INC
E/2022-11914	2/3/22	42	SEDE CINE (DENOMINATIVA)	DIRECCION GENERAL DECINE (DGCINE)
E/2022-9722	21/2/22	43	ASTON (DENOMINATIVA)	Archipelago Brands Pte. Ltd.
E/2022-13866	10/3/22	43	WAYBACK BURGERS (DENOMINATIVA)	JAKE'S FRANCHISING LLC.
E/2022-9954	22/2/22	45	Megáfono RD (DENOMINATIVA)	JOMI MANUEL SANTELISES TAVERAS
E/2022-11617	1/3/22	45	Taino Digital Agency (DENOMINATIVA)	ROBIN ART, S.R.L.
E/2022-3506	25/1/22	1 5	MASCLEAN SC (DENOMINATIVA)	ORIUS BIOTECNOLOGÍA DE PANAMÁ S.A.
E/2021-30093	25/5/21	1 5	Satellite Plus (DENOMINATIVA)	UPL CORPORATION LIMITED
E/2022-3972	7/2/22	18 25	CM LOVE (DENOMINATIVA)	CM LOVE SOLUTION, S.R.L.
E/2022-12421	4/3/22	29 32	DONGWON (DENOMINATIVA)	IMPORTADORA Y EXPORTADORA J&J, S.R.L.
E/2022-15053	16/3/22	35 36	ONETRU (DENOMINATIVA)	Trans Union LLC
E/2022-13342	8/3/22	38 41	SALUD A PUNTO (DENOMINATIVA)	JUSTO MARTINEZ BARRENA
E/2022-13922	10/3/22	38 41	SALUD AL PUNTO (DENOMINATIVA)	JUSTO MARTINEZ BARRENA
E/2022-12654	4/3/22	5 10	AccuOne (DENOMINATIVA)	Bayer Aktiengesellschaft
E/2022-12658	4/3/22	5 10	OCURATE (DENOMINATIVA)	Bayer Aktiengesellschaft
E/2021-70338	22/12/21	7 9 12 37 42	INDER (DENOMINATIVA)	Rivian IP Holdings, LLC
E/2022-11947	2/3/22	9 16 35 41 42	DIRECTORIO CREATIVO RD (DENOMINATIVA)	MINISTERIO DE CULTURA
E/2022-13533	9/3/22	9 35 37 39	Luis Thunder (DENOMINATIVA)	CPS Technology Holdings LLC
E/2022-11699	1/3/22	9 35 37 41 42	My HUAWAI (DENOMINATIVA)	Huawei Technologies Co., Ltd.
E/2022-11470	1/3/22	9 35 42	APPLAUSO (DENOMINATIVA)	CANTISANO TORRES & JIMÉNEZ, S.A.S.
E/2022-13831	10/3/22	9 36 42	WEMIX (DENOMINATIVA)	Wemade Co., Ltd.
E/2022-7036	9/2/22	9 41	Hablemos de Fertilidad (DENOMINATIVA)	GRUPO ALVAREZ MENICUCCI, S.R.L.

FE DE ERRATA

Hacemos constar que en el pasado Boletín de fecha **23 de marzo de 2022**, en la **Pág 43**, salió publicada la solicitud de marca en la clase 30 **DOMINICAN MR. SPONG (DENOMINATIVA)**; con el número de expediente: **E/2022-27290**, debiendo ser lo correcto: **E/2014-27290**.

El plazo para la presentación de oposiciones continuará a partir del día de su **publicación**.

FUSION

MARCAS DE FABRICA

(111) #REG.	(511) CL. INTL	(561) MARCA	(732) NUEVO TITULAR
262612	3	THEFACESHOP (DENOMINATIVA)	LG HOUSEHOLD & HEALTH CARE LTD
146098	3	THEFACESHOP (DENOMINATIVA)	LG HOUSEHOLD & HEALTH CARE LTD
163416	7	PRECISION (DENOMINATIVA)	FEDERAL-MOGUL PRODUCTS US LLC
211436	3, 35	THEFACESHOP (DENOMINATIVA)	LG HOUSEHOLD & HEALTH CARE LTD

CAMBIO DE TITULAR

MARCAS DE FABRICA

(111) #REG.	(511) CL. INTL	(561) MARCA DE FABRICA	(732) TITULAR
126543	1	CITREX (DENOMINATIVA)	MAI DOMINICANA S.R.L.
207687	3	CRESCITA (DENOMINATIVA)	CRISTINA PINEDA
193140	3	INGLOT (DENOMINATIVA)	ELZBIETA ZOFIA INGLOT- KOBYLANSKA
20317	5	AFALON (DENOMINATIVA)	ADAMA AGAN LTD
112576	5	ELLAS (DENOMINATIVA))	PRODUSA LINEA INTIMA Y COSMETICA S.A. (SIGLA: PRODUSA S.A.) Y PRODUSA ZONA FRANCA S.A.S.
141426	5	ELLAS (DENOMINATIVA)	PRODUSA LINEA INTIMA Y COSMETICA S.A. (SIGLA: PRODUSA S.A.) Y PRODUSA ZONA FRANCA S.A.S.
194256	5	ILACOX (DENOMINATIVA)	NOVOSWISS PHARMACEUTICALS, SOCIEDAD ANONIMA
249332	5	INDERAL (DENOMINATIVA)	ATNAHS PHARMA UK LIMITED
194373	5	LENTOCAINE (DENOMINATIVA)	NOVOSWISS PHARMACEUTICALS, SOCIEDAD ANONIMA
242103	5	NERVODIN (DENOMINATIVA)	PERATRI S.R.L.
194333	5	NODIK (DENOMINATIVA)	NOVOSWISS PHARMACEUTICALS, SOCIEDAD ANONIMA
194471	5	RAPICAINE (DENOMINATIVA)	NOVOSWISS PHARMACEUTICALS, SOCIEDAD ANONIMA
27625	5	TENORETIC (DENOMINATIVA)	ATNAHS PHARMA UK LIMITED
25252	5	TENORMIN (DENOMINATIVA)	ATNAHS PHARMA UK LIMITED
221797	5	TRINAX DEXA (DENOMINATIVA)	PERATRI S.R.L.
194454	5	UNICILINA (DENOMINATIVA)	NOVOSWISS PHARMACEUTICALS, SOCIEDAD ANONIMA
51013	5	ZESTORETIC (DENOMINATIVA)	ATNAHS PHARMA UK LIMITED
169993	5	ZESTRIL (DENOMINATIVA)	ATNAHS PHARMA UK LIMITED
190254	9	GENESIS (DENOMINATIVA)	ADEMCO INC.
157221	9	YI (MIXTA)	YAHOO INC.
125969	11	ETIQUETA OVALADA DE OSRAM (MIXTA)	OSRAM AG
125969	11	ETIQUETA OVALADA DE OSRAM (MIXTA)	OSRAM GMBH
52234	16	FOUR SEASONS HOTELS-RESORTS Y DISEÑO DE ARBOL (MIXTA)	FOUR SEASONS HOTELS (NETHERLANDS) B.V.
284117	19	INSWOOL (DENOMINATIVA)	A.P. GREEN REFRACTORIES, INC.
284117	19	INSWOOL (DENOMINATIVA)	HARBISONWALKER INTERNATIONAL, INC.
190923	20	SPEED BAG (DENOMINATIVA)	ADEMCO INC.
100741	25	YAHOO! (DENOMINATIVA)	YAHOO INC.
184174	29	LEERDAMMER (DENOMINATIVA)	LACTALIS LEERDAMMER B.V.
254700	30	BISKETS CLUB (DENOMINATIVA)	CARIBBEAN COOKIE COMPANY, INC.
254699	30	BISKETS SANDWICH ESPECIAL (DENOMINATIVA)	CARIBBEAN COOKIE COMPANY, INC.
254697	30	BISKETS SANDWICH PREMIUN (DENOMINATIVA)	CARIBBEAN COOKIE COMPANY, INC.
33934	30	NOEL (DENOMINATIVA)	COMPAÑIA DE GALLETTAS NOEL S.A.S.
283165	35	CESPEDES PUBLICIDAD EN EL PUNTO DE VENTA (DENOMINATIVA)	EDWIN RAFAEL CARABALLO NUÑEZ
157213	35	YI (MIXTA)	YAHOO INC.
115970	35	YAHOO! (DENOMINATIVA)	YAHOO INC.
157212	38	YI (MIXTA)	YAHOO INC.
160308	38	YAHOO! (DENOMINATIVA)	YAHOO INC.
262345	39	FOUR SEASONS (MIXTA)	FOUR SEASONS HOTELS (NETHERLANDS) B.V.
157211	41	YI (MIXTA)	YAHOO INC.
157210	42	YI (MIXTA)	YAHOO INC.
164287	43	FUDDRUCKERS (DENOMINATIVA)	BLACK TITAN FRANCHISE SYSTEMS LLC
203489	43	FUDDRUCKERS WORLD'S GREATEST HAMBURGERS (MIXTA)	BLACK TITAN FRANCHISE SYSTEMS LLC
220011	1, 16	ELOTEX (DENOMINATIVA)	NOURYON CHEMICALS INTERNATIONAL B.V.
220011	1, 16	ELOTEX (DENOMINATIVA)	NOURYON CHEMICALS AG
220011	1, 16	ELOTEX (DENOMINATIVA)	CELANESE SWITZERLAND AG

(111) #REG.	(511) CL. INTL	(561) MARCA DE FABRICA	(732) TITULAR
220701	18, 28	FOUR SEASONS (MIXTA)	FOUR SEASONS HOTELS (NETHERLANDS) B.V.
281828	35, 36, 37, 39	CAREXPLO (DENOMINATIVA)	GROUPE BERNARD HAYOT
158798	35, 36, 37, 41, 43, 44	DISEÑO DE ARBOL (MIXTA)	FOUR SEASONS HOTELS (NETHERLANDS) B.V.
158799	35, 36, 39, 41, 43, 44	FOUR SEASONS (DENOMINATIVA)	FOUR SEASONS HOTELS (NETHERLANDS) B.V.
210726	35, 36, 39, 41, 43, 44	FOUR SEASONS (MIXTA)	FOUR SEASONS HOTELS (NETHERLANDS) B.V.
83892	35, 36, 41, 43	FOUR SEASONS & DISEÑO DE ARBOL (MIXTA)	FOUR SEASONS HOTELS (NETHERLANDS) B.V.
196213	9, 18, 25	ROBE DI KAPPA (DENOMINATIVA)	BASIC TRADEMARK S.R.L.
201356	9, 18, 25, 28	FIGURATIVA	BASIC TRADEMARK S.R.L.
196217	9, 18, 25, 28	KAPPA (DENOMINATIVA)	BASIC TRADEMARK S.R.L.
266885	9, 35, 36, 38, 41, 42, 45	YI (MIXTA)	YAHOO INC.
266581	9, 35, 36, 38, 41, 42, 45	YAHOO! (MIXTA)	YAHOO INC.
266516	9, 38, 42	YI MAIL (DENOMINATIVA)	YAHOO INC.
266517	9, 41	YI SPORTS (DENOMINATIVA)	YAHOO INC.
266518	9, 41	YIFANTASY (DENOMINATIVA)	YAHOO INC.

RENOVACIONES

MARCAS DE FABRICA

(111) #REG.	(511) CL. INTL	(561) MARCA DE FABRICA	(732) TITULAR
125467	1	AGRO-GIBB (DENOMINATIVA)	MAI DOMINICANA S.R.L.
125526	1	BIOLIFE (DENOMINATIVA)	MAI DOMINICANA S.R.L.
126543	1	CITREX (DENOMINATIVA)	AGRONEGOCIOS DOMINICANOS, C. POR A.
53180	1	EASTMAN (DENOMINATIVA)	EASTMAN KODAK COMPANY
133440	1	ETIQUETA CUADRADA MORADA Y BLANCA (MIXTA)	HENKEL AG & CO. KGAA
196767	1	FERSAN CRECIMIENTO PREMIUM (MIXTA)	FERTILIZANTES SANTO DOMINGO, C POR A. (FERSAN)
196771	1	FERSAN DESARROLLO PREMIUM (MIXTA)	FERTILIZANTES SANTO DOMINGO, C POR A. (FERSAN)
196766	1	FERSAN INICIADOR PREMIUM (MIXTA)	FERTILIZANTES SANTO DOMINGO, C POR A. (FERSAN)
196764	1	FERSAN PRODUCCION PREMIUM (MIXTA)	FERTILIZANTES SANTO DOMINGO, C POR A. (FERSAN)
196669	1	FOSFATO MONOPOTASICO MKP PREMIUM FERSAN (MIXTA)	FERTILIZANTES SANTO DOMINGO, C POR A. (FERSAN)
52816	1	GLIFOSAN 41% P/P (DENOMINATIVA)	FERTILIZANTES SANTO DOMINGO, C POR A. (FERSAN)
189207	1	HUMIX PAS (DENOMINATIVA)	PRODUCTORES AGRICOLAS, S.A.
53184	1	KODACHROME (DENOMINATIVA)	EASTMAN KODAK COMPANY
53183	1	KODACOLOR (DENOMINATIVA)	EASTMAN KODAK COMPANY
53185	1	KODAK (DENOMINATIVA)	EASTMAN KODAK COMPANY
189537	1	K-PAS (DENOMINATIVA)	PRODUCTORES AGRICOLAS, S.A.
196752	1	NITRATO DE POTASA CRISTALINO PREMIUM FERSAN (MIXTA)	FERTILIZANTES SANTO DOMINGO, C POR A. (FERSAN)
193418	1	NUTRIENMIENDA (DENOMINATIVA)	PRODUCTORES AGRICOLAS, S.A.
189536	1	NUTRIFOL-PAS (DENOMINATIVA)	PRODUCTORES AGRICOLAS, S.A.
193415	1	SINERGIAGRO PH (DENOMINATIVA)	PRODUCTORES AGRICOLAS, S.A.
33546	2	COLORTREND (DENOMINATIVA)	CHROMAFLO TECHNOLOGIES CORPORATION
133520	2	ETIQUETA CUADRADA, MORADA BLANCA (MIXTA)	HENKEL AG & CO. KGAA
125539	2	NEXA (DENOMINATIVA)	PPG INDUSTRIES OHIO, INC.
20449	3	ACTIVO (DENOMINATIVA)	JOSE RENE ROLDAN P.
140562	3	ALEXANDER MCQUEEN (DENOMINATIVA)	AUTUMNPAPER LIMITED
193831	3	AURA LOEWE (DENOMINATIVA)	LOEWE, S. A.
20855	3	CARTIER (DENOMINATIVA)	CARTIER INTERNATIONAL AG
193938	3	DEPORTE EXTREME (DENOMINATIVA)	LABORATORIOS ROLDAN, S.A.
130662	3	DISEÑO DE DOS LETRAS B (MIXTA)	BALENCIAGA
190085	3	LOLITA LEMPICKA (MIXTA)	JOSEPH-MARIE PIVIDAL
128518	3	QUIX (DENOMINATIVA)	UNILEVER GLOBAL IP LIMITED
195000	3	S.O.S. (DENOMINATIVA)	THE CLOROX COMPANY
195218	3	S.O.S. (MIXTA)	THE CLOROX COMPANY
197470	3	SANTINIQUE (MIXTA)	ALTICOR INC.
132291	3	SCHWARZKOPF PROFESSIONAL HAIRCARE FOR YOU (DISEÑO) (MIXTA)	HENKEL AG & CO. KGAA
197739	3	SUNLAT (DENOMINATIVA)	BIODUE S. P. A.
194606	3	TEC ITALY (DENOMINATIVA)	NATTURA LABORATORIOS, S.A. DE C.V.
194884	3	TEC ITALY HAIR DIMENSION (MIXTA)	NATTURA LABORATORIOS, S.A. DE C.V.
193946	3	TEI-FU (DENOMINATIVA)	NATURE'S SUNSHINE PRODUCTS, INC
7979	4	SHELL (MIXTA)	SHELL BRANDS INTERNATIONAL AG
193719	5	ACIDICALM (DENOMINATIVA)	JOSE YSAIAS LEDESMA MORALES
122655	5	ACLOPS (DENOMINATIVA)	CLINIMED, S.A.
53268	5	ACTRAPID (DENOMINATIVA)	NOVO NORDISK A/S
20945	5	ADEK (DENOMINATIVA)	ETHICAL PHARMACEUTICAL, CXA
20317	5	AFALON (DENOMINATIVA)	AGAN CHEMICAL MANUFACTURERS LTD
123397	5	ALBELIN SUSPENSION (DENOMINATIVA)	CLINIMED, S.A.
193713	5	ALMIN-B PREMIX (DENOMINATIVA)	JOSE YSAIAS LEDESMA MORALES
194238	5	ALMOX-S (DENOMINATIVA)	JOSE YSAIAS LEDESMA MORALES
193711	5	AMOXIBALM (DENOMINATIVA)	JOSE YSAIAS LEDESMA MORALES
20978	5	AMOXIL (DENOMINATIVA)	GLAXOSMITHKLINE LLC

VIENE DE LA PÁGINA ANTERIOR

(111) #REG.	(511) CL. INTL	(561) MARCA DE FABRICA	(732) TITULAR
123396	5	ANALGELIN JARABE (DENOMINATIVA)	CLINIMED, S.A.
127396	5	AXO (DENOMINATIVA)	LABORATORIOS BUSSIE S.A.
194172	5	BACTHOVIRALM (DENOMINATIVA)	JOSE YSAIAS LEDESMA MORALES
194077	5	BARRILEITER (DENOMINATIVA)	LAZALA INVESTIGACION TECNOLOGIA REGIONAL, SRL / RAISA CARINA LAZALA PEREZ
194096	5	BIOYODALM (DENOMINATIVA)	JOSE YSAIAS LEDESMA MORALES
194082	5	CHAMPU LEITER (DENOMINATIVA)	LAZALA INVESTIGACION TECNOLOGIA REGIONAL, SRL / RAISA CARINA LAZALA PEREZ
122647	5	CIPLEX (DENOMINATIVA)	CLINIMED, S.A.
193703	5	CIPROFLOXALM (DENOMINATIVA)	JOSE YSAIAS LEDESMA MORALES
124001	5	CLINFOL DUO (DENOMINATIVA)	ZODIAC INTERNATIONAL CORPORATION
193192	5	CLINKEZOL (DENOMINATIVA)	SUED FARMACEUTICA, SRL
193702	5	CLORTERACICALM (DENOMINATIVA)	JOSE YSAIAS LEDESMA MORALES
194093	5	CLORUSOD (DENOMINATIVA)	GEFARCA INDUSTRIA FARMACEUTICA PEREZESPINOSA, S.R.L.
193208	5	COLERICE (DENOMINATIVA)	SUED FARMACEUTICA, SRL
193701	5	COLISTINALM (DENOMINATIVA)	JOSE YSAIAS LEDESMA MORALES
193510	5	DEODO (DENOMINATIVA)	CONTINENTAL FARMACEUTICA, C. POR A.
128756	5	DISEÑO DE TRES CIRCULOS ENTRELAZADOS (MIXTA)	UPJOHN MANUFACTURING IRELAND UNLIMITED COMPNAY
189190	5	DOPIO 70 WP (DENOMINATIVA)	PROSERCAM SRL
195421	5	DOS PINOS CRE-C (DENOMINATIVA)	COOPERATIVA DE PRODUCTORES DE LECHE DOS PINOS R.L.
194083	5	DOXI- ALM SOLUBLE (DENOMINATIVA)	JOSE YSAIAS LEDESMA MORALES
123986	5	DOXOPEG (DENOMINATIVA)	ZODIAC INTERNATIONAL CORPORATION
194402	5	EFINEX (DENOMINATIVA)	ILUMINOVA PHARMA CORPORATION GMBH
193700	5	ELECTROLITAM (DENOMINATIVA)	JOSE YSAIAS LEDESMA MORALES
194085	5	ENROFALM (DENOMINATIVA)	JOSE YSAIAS LEDESMA MORALES
193818	5	ENTOZID (DENOMINATIVA)	EKO FARMING, C. POR A.
122651	5	ERYTOP (DENOMINATIVA)	CLINIMED, S.A.
130209	5	EXOREX (DENOMINATIVA)	LABORATORIOS SUED, S.A.
123400	5	EXPECTOLIN JARABE (DENOMINATIVA)	CLINIMED, S.A.
196854	5	FAMY DEPO (DENOMINATIVA)	SUED & FARGESA, SRL
192880	5	FEMIPRO (MIXTA)	ACCENT PHARMACEUTICALS INTERNATIONAL, SRL
126967	5	FERSAN (DISEÑO PRESENTACION) (MIXTA)	FERTILIZANTES SANTO DOMINGO, C POR A. (FERSAN)
197013	5	FIGURATIVA	ELIAS JULIA CALAC
195865	5	FLENEX (DENOMINATIVA)	SUED FARMACEUTICA, SRL
194089	5	FLORFALM (DENOMINATIVA)	JOSE YSAIAS LEDESMA MORALES
194088	5	FLYLEITER (DENOMINATIVA)	LAZALA INVESTIGACION TECNOLOGIA REGIONAL, SRL / RAISA CARINA LAZALA PEREZ
193814	5	FOSFOMICALM-S (DENOMINATIVA)	JOSE YSAIAS LEDESMA MORALES
125858	5	FOSFOPLUS (DENOMINATIVA)	GEFARCA INDUSTRIA FARMACEUTICAS PEREZESPINOSA, S.R.L.
194394	5	FREESTYLE (DENOMINATIVA)	ABBOTT DIABETES CARE INC.
54434	5	FUCIDIN (DENOMINATIVA)	LEO PHARMA A/S
189541	5	FUNZEB 80 WP (DENOMINATIVA)	PROSERCAM SRL
192475	5	GASTOP (DENOMINATIVA)	SUED FARMACEUTICA, SRL
193813	5	GENTAMICALM-S (DENOMINATIVA)	JOSE YSAIAS LEDESMA MORALES
192889	5	GLUCOFIT (MIXTA)	ACCENT PHARMACEUTICALS INTERNATIONAL, SRL
125400	5	GRISI Y (DISEÑO) (MIXTA)	GRISI HNO., S.A. DE C.V.
194078	5	HEPROTEC-RENALM (DENOMINATIVA)	JOSE YSAIAS LEDESMA MORALES
188932	5	HERTIZIC (DENOMINATIVA)	ZODIAC INTERNATIONAL CORPORATION
195426	5	HOKKO CHEMICAL INDUSTRY CO., LTD (DENOMINATIVA)	HOKKO CHEMICAL INDUSTRY CO., LTD
194256	5	ILACOX (DENOMINATIVA)	UNIPHARM, S.A.
123945	5	INMUNOPRIN (DENOMINATIVA)	ZODIAC INTERNATIONAL CORPORATION
195083	5	INTERSOL (DENOMINATIVA)	FENWAL, INC.
194373	5	LENTOCAINE (DENOMINATIVA)	NOVOSWISS PHARMACEUTICALS, S.A.
192554	5	LIPATROL (DENOMINATIVA)	SUED FARMACEUTICA, SRL
194000	5	LUBRIGOT (DENOMINATIVA)	GEFARCA INDUSTRIA FARMACEUTICA PEREZESPINOSA, S.R.L.
197190	5	MABXIENCE FROM LAB TO LIFE (MIXTA)	MABXIENCE RESEARCH, S.L.
192869	5	MAMAPRO (MIXTA)	ACCENT PHARMACEUTICALS INTERNATIONAL, SRL
197725	5	MELIBA (DENOMINATIVA)	ZAMBON S.P.A.
128195	5	MENOPAX (DENOMINATIVA)	LABORATORIOS SUED, S.A.
194583	5	METFAVER (DENOMINATIVA)	AGRO ESPINAL, S.A. (AGROESA)
193695	5	MIVITALM (DENOMINATIVA)	JOSE YSAIAS LEDESMA MORALES
128261	5	MOVICOL (DENOMINATIVA)	VELINOR AG.
20413	5	NEBACETINA (DENOMINATIVA)	H. LUNDBECK A/S
193911	5	NEOCICALM (DENOMINATIVA)	JOSE YSAIAS LEDESMA MORALES
193910	5	NEUTOSALM PREMIX (DENOMINATIVA)	JOSE YSAIAS LEDESMA MORALES
194333	5	NODIK (DENOMINATIVA)	UNIPHARM, S.A.
192890	5	NUTRIPLUS (MIXTA)	ACCENT PHARMACEUTICALS INTERNATIONAL, SRL
196936	5	OLMETAN BUSSIE (DENOMINATIVA)	LABORATORIOS BUSSIE S.A.
193966	5	P.D.S (DENOMINATIVA)	GENERICOS DEL CARIBE, S.A.
128766	5	PAZZ (DENOMINATIVA)	ETHICAL PHARMACEUTICAL, C. POR A.
196037	5	PEPITE (DENOMINATIVA)	SYNGENTA PARTICIPATIONS AG
125667	5	PH4RMACIA (LOGO) (MIXTA)	PFIZER HEALTH AB
128097	5	PROPINOX (DENOMINATIVA)	LABORATORIOS SUED, S.A.
128058	5	PROZOLADEX (DENOMINATIVA)	ASTRAZENECA UK LIMITED
194471	5	RAPICAINE (DENOMINATIVA)	UNIPHARM, S.A.
197017	5	RINO PURE (MIXTA)	LUIS ADOLFO DELGADO LACAYO
193437	5	SLIM STYLE (MIXTA)	ACCENT PHARMACEUTICALS INTERNATIONAL, SRL
193321	5	STRATIFY JCV (DENOMINATIVA)	BIOGEN MA INC.
193798	5	SUDROXIL (DENOMINATIVA)	LABORATORIOS SUED, S.A.
196916	5	SUED CIESTA (DENOMINATIVA)	SUED & FARGESA, SRL
196512	5	SUED INTENAL (DENOMINATIVA)	SUED & FARGESA, SRL
196722	5	SUEDREUMAFARGESA (DENOMINATIVA)	SUED FARMACEUTICA, SRL
194179	5	SUMOXAL (DENOMINATIVA)	SUED FARMACEUTICA, SRL
194156	5	SUPOLEITER (DENOMINATIVA)	RAISA CARINA LAZALA PEREZ / LAZALA INVESTIGACION TECNOLOGIA REGIONAL, SRL
196719	5	SUPROFEN FEM (DENOMINATIVA)	SUED & FARGESA, SRL
129092	5	TABCIN ACTIVE (DENOMINATIVA)	BAYER HEALTHCARE LLC

(111) #REG.	(511) CL. INTL	(561) MARCA DE FABRICA	(732) TITULAR
133484	5	TESTOGEL (DENOMINATIVA)	BESINS HEALTHCARE LUXEMBOURG S.A.R.L.
193790	5	TIAMULINALM (DENOMINATIVA)	JOSE YSAIAS LEDESMA MORALES
193789	5	TILOTALM (DENOMINATIVA)	JOSE YSAIAS LEDESMA MORALES
194453	5	TILSALM PREMIX (DENOMINATIVA)	JOSE YSAIAS LEDESMA MORALES
194155	5	TRISALM (DENOMINATIVA)	JOSE YSAIAS LEDESMA MORALES
141560	5	TRITACE PREVENT (DENOMINATIVA)	LABORATORIOS SANFER, S.A. DE C.V.
195508	5	TRIVIA (DENOMINATIVA)	BAYER INTELLECTUAL PROPERTY GMBH
194175	5	TROPIDAL (DENOMINATIVA)	GEFARCA INDUSTRIA FARMACEUTICA PEREZESPINOSA, S.R.L.
194154	5	UBRELEITER (DENOMINATIVA)	LAZALA INVESTIGACION TECNOLOGIA REGIONAL, SRL / RAISA CARINA LAZALA PEREZ
194454	5	UNICILINA (DENOMINATIVA)	UNIPHARM, S.A.
194454	5	UNICILINA (DENOMINATIVA)	UNIPHARM, S.A.
129072	5	VIOLAM (DENOMINATIVA)	SUN PHARMACEUTICAL INDUSTRIES LIMITED
193794	5	VITACHOK-AMINALM (DENOMINATIVA)	JOSE YSAIAS LEDESMA MORALES
193796	5	VITALMINCHOK A D3 E C (DENOMINATIVA)	JOSE YSAIAS LEDESMA MORALES
194395	5	VITAMINALM (DENOMINATIVA)	JOSE YSAIAS LEDESMA MORALES
129064	5	WANDER (ETIQUETA) (MIXTA)	NOVARTIS AG
193470	5	ZINFORO (DENOMINATIVA)	ALLERGAN SALES, LLC
130176	7	GRAFICA DE OVALO (MIXTA)	CONTROLADORA MABE, S.A. DE C.V.
52829	7	TETRA (DENOMINATIVA)	TETRA LAVAL HOLDINGS & FINANCE S.A.
194872	8	JACTO (MIXTA)	MAQUINAS AGRICOLAS JACTO
194758	8	MAQUINAS AGRICOLAS JACTO (DENOMINATIVA)	MAQUINAS AGRICOLAS JACTO
130136	9	AUDIOPIPE (DENOMINATIVA)	OKURA USA, INC.
129772	9	BALENCIAGA (DENOMINATIVA)	BALENCIAGA
193728	9	CHEVROLET MYLINK (DENOMINATIVA)	GENERAL MOTORS LLC.
130386	9	DISEÑO DE DOS LETRAS B (MIXTA)	BALENCIAGA
192909	9	HUNTER TRACK (DENOMINATIVA)	HUNTER DEL CARIBE DOMINCANA, S.R.L
53167	9	KODACHROME (DENOMINATIVA)	EASTMAN KODAK COMPANY
129685	9	MUDD (DENOMINATIVA)	ICONIX LATIN AMERICA LLC
128475	9	THE ADVENTURE OF JIMMY NEUTRON BOY GENIUS (DENOMINATIVA)	VIACOM INTERNATIONAL INC.
195166	10	AUTOPHERESIS-C (DENOMINATIVA)	FENWAL, INC.
194533	10	FREESTYLE (DENOMINATIVA)	ABBOTT DIABETES CARE INC.
33886	10	GAMBRO (DENOMINATIVA)	BAXTER HEALTHCARE S.A.
195436	10	INTERLINK (DENOMINATIVA)	BAXTER INTERNATIONAL INC.
125366	10	MONA LISA (DENOMINATIVA)	MONA LISA N.V.
195269	10	MULTI-LINK MINI VISION (DENOMINATIVA)	ABBOTT CARDIOVASCULAR SYSTEMS INC
195271	10	MULTI-LINK VISION (DENOMINATIVA)	ABBOTT CARDIOVASCULAR SYSTEMS INC
193697	10	ORTHO VISION (DENOMINATIVA)	CRIMSON INTERNATIONAL ASSETS LLC
195256	10	XIENCE PRIME (DENOMINATIVA)	ABBOTT CARDIOVASCULAR SYSTEMS INC
195255	10	XIENCE V (DENOMINATIVA)	ABBOTT CARDIOVASCULAR SYSTEMS INC
125969	11	ETIQUETA OVALADA DE OSRAM (MIXTA)	OSRAM GMBH
134625	11	STANLEY (MIXTA)	STANLEY BLACK & DECKER, INC.
12348	12	CLARK (DENOMINATIVA)	CLARK MATERIAL HANDLING COMPANY
193756	12	FORLAND (DENOMINATIVA)	BEIQI FOTON MOTOR CO., LTD
129771	14	BALENCIAGA (DENOMINATIVA)	BALENCIAGA
20837	14	CARTIER (DENOMINATIVA)	CARTIER INTERNATIONAL AG
20826	14	CARTIER (DENOMINATIVA)	CARTIER INTERNATIONAL AG
130387	14	DISEÑO DE DOS LETRAS B (MIXTA)	BALENCIAGA
128474	14	MUDD (DENOMINATIVA)	ICONIX LATIN AMERICA LLC
194310	16	BEIFA (MIXTA)	BEIFA GROUP CO., LTD
53161	16	KODAK (DENOMINATIVA)	EASTMAN KODAK COMPANY
53146	16	KODAK (DENOMINATIVA)	EASTMAN KODAK COMPANY
126389	16	LUNCH (DENOMINATIVA)	PAPELERA ISTMEÑA, S.A.
126386	16	PICNIC (DENOMINATIVA)	PAPELERA ISTMEÑA, S.A.
53154	16	SIMBOLO INCORPORADO KODAK Y DISEÑO (MIXTA)	EASTMAN KODAK COMPANY
194679	16	SPRING SOFT (DENOMINATIVA)	GRAND BAY INTERNATIONAL A.V.V.
143759	16	SUAVE (DENOMINATIVA)	PAPELERA ISTMEÑA, S.A.
52964	16	TETRA (DENOMINATIVA)	TETRA LAVAL HOLDINGS & FINANCE S.A.
143760	16	ULTRASUAVE (DENOMINATIVA)	PAPELERA ISTMEÑA, S.A.
131295	18	BALENCIAGA (DENOMINATIVA)	BALENCIAGA
128521	18	CAROLINA HERRERA (DENOMINATIVA)	CAROLINA HERRERA, LTD.
20830	18	CARTIER (DENOMINATIVA)	CARTIER INTERNATIONAL AG
130664	18	DISEÑO DE DOS LETRAS B (MIXTA)	BALENCIAGA
196485	18	MTV MUSIC TELEVISION (MIXTA)	VIACOM INTERNATIONAL INC.
128472	18	MUDD (DENOMINATIVA)	ICONIX LATIN AMERICA LLC
195241	21	S.O.S. (DENOMINATIVA)	THE CLOROX COMPANY
33613	21	VIDAL SASSOON (DENOMINATIVA)	THE PROCTER & GAMBLE COMPANY
33576	21	VIDAL SASSOON (DENOMINATIVA)	THE PROCTER & GAMBLE COMPANY
196477	24	ROYAL VELVET (DENOMINATIVA)	ICONIX LATIN AMERICA LLC
128515	25	CAROLINA HERRERA (DENOMINATIVA)	CAROLINA HERRERA, LTD.
52585	25	DANA BUCHMAN (DENOMINATIVA)	KOHL'S ILLINOIS, INC.
53355	25	L'EGGS Y DISEÑO DE UN ARCO DE HUEVO (MIXTA)	HBI BRANDED APPAREL ENTERPRISES LLC
197587	25	MOSSIMO (MIXTA)	ICONIX LATIN AMERICA LLC
128471	25	MUDD (DENOMINATIVA)	ICONIX LATIN AMERICA LLC
53080	25	NOTHING BEATS A FREAT PAIR OF L'EGGS & DESIGN (DENOMINATIVA)	HBI BRANDED APPAREL ENTERPRISES LLC
136127	25	RAMPAGE (DENOMINATIVA)	ICONIX LATIN AMERICA LLC
128478	25	THE ADVENTURE OF JIMMY NEUTRON BOY GENIUS (DENOMINATIVA)	VIACOM INTERNATIONAL INC.
194318	25	YISHION (MIXTA)	GUO DONG LIN
37774	28	DISEÑO DE UN COCODRILO (MIXTA)	LACOSTE ALLIGATOR, S.A.
128488	28	THE ADVENTURE OF JIMMY NEUTRON BOY GENIUS (DENOMINATIVA)	VIACOM INTERNATIONAL INC.
194794	29	FAGE (DENOMINATIVA)	FAGE INTERNATIONAL S.A.
197542	29	FESTIN (DENOMINATIVA)	PRODUCTOS CHEF, S.A.
20411	29	HEINZ (ETIQUETA) (MIXTA)	H.J. HEINZ COMPANY BRANDS LLC
129158	29	LA GRANJA (DENOMINATIVA)	COOPERATIVA DE PRODUCTORES DE LECHE DOS PINOS R.L.
195600	29	PIGGY LINKS (DENOMINATIVA)	PRODUCTOS CHEF, S.A.
195045	29	SIMILAC MOM (DENOMINATIVA)	ABBOTT LABORATORIES
197418	29	SPLASH (DENOMINATIVA)	ALIMENTOS PROSALUD S.A.

PASA A LA PÁGINA SIGUIENTE

VIENE DE LA PÁGINA ANTERIOR

(111) #REG.	(511) CL. INTL	(561) MARCA DE FABRICA	(732) TITULAR
54839	29	T.G.I. FRIDAY'S (DENOMINATIVA)	TGI FRIDAYS FRANCHISOR, LLC
52905	29	TETRA (DENOMINATIVA)	TETRA LAVAL HOLDINGS & FINANCE S.A.
203318	29	VIKOR (DENOMINATIVA)	MEWAH BRANDS (S) PTE LTD
193899	30	ACT II (DENOMINATIVA)	CONAGRA FOODS RDM, INC.
52926	30	BARILLA (Y DISEÑO) (MIXTA)	BARILLA G. E R. FRATELLI-SOCIETA ' PER AZIONI
193897	30	DANDEE (DENOMINATIVA)	FLOWERS BAKERIES BRANDS, LLC
129002	30	HERMES (DENOMINATIVA)	HERMES INTERNATIONAL
194219	30	MOSA (MIXTA)	MARINO PAULINO RAMOS
52949	31	RHODIMET (DENOMINATIVA)	ADISSEO FRANCE SAS
195792	31	ZOETIS (DENOMINATIVA)	ZOETIS SERVICES LLC
126468	32	CORONADO (DENOMINATIVA)	COOPERATIVA DE PRODUCTORES DE LECHE DOS PINOS R.L.
193887	32	FEVER-TREE (DENOMINATIVA)	FEVERTREE LIMITED
197055	32	INEDIT (DENOMINATIVA)	SOCIEDAD ANONIMA DAMM
52939	32	TETRA (DENOMINATIVA)	TETRA LAVAL HOLDINGS & FINANCE S.A.
129027	33	AMARULA (DENOMINATIVA)	SOUTHERN LIQUEUR COMPANY LIMITED
126359	33	CA` MONTINI (DENOMINATIVA)	ENOITALIA S.P.A.
128823	33	MAGNUM OPUS (DENOMINATIVA)	OPUS ONE WINERY LLC
126413	33	MEDALLA REAL (DENOMINATIVA)	SOCIEDAD ANONIMA VIÑA SANTA RITA
193881	33	WHITEHAVEN (DENOMINATIVA)	WHITEHAVEN WINE COMPANY LIMITED
20838	34	CARTIER (DENOMINATIVA)	CARTIER INTERNATIONAL AG
194510	34	DISEÑO DE TRES CIRCULOS CONCENTRICOS CON LENGÜETA (MIXTA)	BRITISH AMERICAN TOBACCO (BRANDS) INC.
197908	34	FIGURATIVA	CHINA TOBACCO HUBEI INDUSTRIAL CO. LTD
193592	34	PITBULL (DENOMINATIVA)	PROGRESSIVE BRANDS, INC.
196644	34	WIN (MIXTA)	HONGYUNHONGHE TOBACCO GROUP CO., LTD
130221	35	BDO (DENOMINATIVA)	STICHTING BDO
128997	35	HERMES (DENOMINATIVA)	HERMES INTERNATIONAL
130153	35	IEM (DENOMINATIVA)	CONTROLADORA MABE, S.A. DE C.V.
194035	35	IMPULSA POPULAR (DENOMINATIVA)	BANCO POPULAR DOMINICANO S.A., BANCO MULTIPLE
190062	35	INTERPHEX (DENOMINATIVA)	RELX INC.
192832	35	NEW BOUND (DENOMINATIVA)	HUNTER DEL CARIBE DOMINCANA, SRL
195334	35	PAGAR TUS COMPRAS DE TODOS LOS DIAS, ES MAS RAPIDO, MAS SEGURO Y NO TE CUESTA MAS (LEMA COMERCIAL)	BANCO POPULAR DOMINICANO S.A., BANCO MULTIPLE
195337	35	SOMOS MAS QUE UN NEGOCIO FINANCIERO. TOCAMOS VIDAS. SOMOS POPULAR (LEMA COMERCIAL)	BANCO POPULAR DOMINICANO S.A., BANCO MULTIPLE
195333	35	TODAS LAS VENTAJAS A LA MEDIDA DE TU NEGOCIO (LEMA COMERCIAL)	BANCO POPULAR DOMINICANO S.A., BANCO MULTIPLE
130227	36	BDO (DENOMINATIVA)	STICHTING BDO
125912	36	GRUPO SANTANDER (DENOMINATIVA)	SANTANDER INVESTMENT BANK, LTD.
195327	36	SOMOS MAS QUE UN NEGOCIO FINANCIERO. TOCAMOS VIDAS. SOMOS POPULAR (LEMA COMERCIAL)	BANCO POPULAR DOMINICANO S.A., BANCO MULTIPLE
194857	36	TOCAMOS VIDAS (LEMA COMERCIAL)	BANCO POPULAR DOMINICANO S.A., BANCO MULTIPLE
195209	36	TOCAMOS VIDAS (LEMA COMERCIAL)	BANCO POPULAR DOMINICANO S.A., BANCO MULTIPLE
195205	36	TODAS LAS VENTAJAS A LA MEDIDA DE TU NEGOCIO (LEMA COMERCIAL)	BANCO POPULAR DOMINICANO S.A., BANCO MULTIPLE
128995	37	HERMES (DENOMINATIVA)	HERMES INTERNATIONAL
133409	39	ADA (DENOMINATIVA)	A.D.A.
195196	39	PRICETRAVEL (DENOMINATIVA)	PRICE RES, S.A. DE C.V.
142216	41	CLARISSA EXPLAINT IT ALL (DENOMINATIVA)	VIACOM INTERNATIONAL INC.
142214	41	HEY ARNOLD! (DENOMINATIVA)	VIACOM INTERNATIONAL INC.
194663	41	SALUD AL DIA CON CARMEN MARTINEZ (DENOMINATIVA)	CARMEN LUISA MARTINEZ MEJIA
133540	41	SPONGEBOB SQUAREPANTS (DENOMINATIVA)	VIACOM INTERNATIONAL INC.
128481	41	THE ADVENTURE OF JIMMY NEUTRON BOY GENIUS (DENOMINATIVA)	VIACOM INTERNATIONAL INC.
193485	41	XTRA PLAY @ HAPPYLAND (DENOMINATIVA)	PARQUES TEMATICOS MX, S.R.L.
193483	42	REPECHO (DENOMINATIVA)	EDWIN JOSE RODRIGUEZ REINOSO
194186	43	THE TOTAL HOTEL EXPERIENCE (MIXTA)	GRUPO MARTINON GRUMASA, S.L.
197568	43	TOURADVISOR (MIXTA)	RESORT INTERVAL, INC.
197558	43	TOURADVISOR (MIXTA)	RESORT INTERVAL, INC.

(111) #REG.	(511) CL. INTL	(561) MARCA DE FABRICA	(732) TITULAR
195596	44	ZOETIS (DENOMINATIVA)	ZOETIS SERVICES LLC
197347	3, 9, 14, 16, 18, 20, 21, 24, 25, 28, 29, 30, 32, 41	LUDWIG VON DRAKE (DENOMINATIVA)	DISNEY ENTERPRISES, INC
194901	1, 4	BIZOL (DENOMINATIVA)	BORIS TATIEVSKI
53038	1, 5	KODACHROME (DENOMINATIVA)	EASTMAN KODAK COMPANY
53039	1, 5	KODACOLOR (DENOMINATIVA)	EASTMAN KODAK COMPANY
52761	1, 5	LISICAOS (DENOMINATIVA)	PROCAPS, S.A.
7980	1, 5, 10	SHELL (DENOMINATIVA)	SHELL BRANDS INTERNATIONAL AG
195090	1, 4, 12	MINTEX (DENOMINATIVA)	TMD FRICTION SERVICES GMBH
197528	16, 18, 25, 28, 29, 30, 41	TEENAGE MUTANT NINJA TURTLES (DENOMINATIVA)	VIACOM OVERSEAS HOLDINGS. C.V.
128864	16, 25, 26	FLEXFIT (DENOMINATIVA)	YUPOONG, INC.
128649	16, 25, 26	YUPOONG (DENOMINATIVA)	YUPOONG, INC.
196864	16, 35, 38, 41, 42	UNIVERSIA (DENOMINATIVA)	BANCO SANTANDER, S.A.
20847	18, 20	CARTIER (DENOMINATIVA)	CARTIER INTERNATIONAL AG
195094	18, 25	CHLOE (DENOMINATIVA)	CHLOE S.A.S.
194742	18, 25, 28	BACKYARDIGANS (MIXTA)	VIACOM INTERNATIONAL INC.
194743	18, 25, 28	DORA THE EXPLORER (MIXTA)	VIACOM INTERNATIONAL INC.
194899	18, 25, 28	SPONGEBOB SQUAREPANTS (MIXTA)	VIACOM INTERNATIONAL INC.
194916	18, 25, 28, 41	BACKYARDIGANS (DENOMINATIVA)	VIACOM INTERNATIONAL INC.
197497	18, 41	TORTUGAS NINJA (DENOMINATIVA)	VIACOM OVERSEAS HOLDINGS. C.V.
195372	2, 8, 9, 11, 21	TITAN (DENOMINATIVA)	CEMEX DOMINICANA, S.A.
20412	29, 30	HEINZ (ETIQUETA) (MIXTA)	H.J. HEINZ COMPANY BRANDS LLC
197584	29, 30	RICHLY (DENOMINATIVA)	DISTRIBUIDORA LUCEMA, S.A.
196990	29, 30, 31	ERIS (MIXTA)	ERISLER GIDA SAN. VE TIC. A.S.
20419	29, 31	HEINZ (DENOMINATIVA)	H.J. HEINZ COMPANY BRANDS LLC
53530	3, 21	GALENIC (DENOMINATIVA)	GALENIC COSMETICS LABORATORY
32226	3, 21	PINAUD (DENOMINATIVA)	NELIA INTERNACIONAL COSMETICOS, S.L.
194490	35, 39	TOURADVISOR (MIXTA)	RESORT INTERVAL, INC.
197592	35, 39, 43	DOMINICAN FRIENDS (MIXTA)	RESORT INTERVAL, INC.
194911	35, 41	TODOS PODEMOS SER SANTA (DENOMINATIVA)	GRUPO RAMOS S.A.
194281	35, 42	MESERO (MIXTA)	ADONIS EVANGELISTA REYES
190016	36, 37, 39, 41, 43, 45	PLAYA GRANDE CLUB & RESERVE (DENOMINATIVA)	PLAYA GRANDE HOLDINGS, INC.
196586	4, 7, 11, 12, 16	DISEÑO DE LETRA Y (MIXTA)	YANMAR HOLDINGS CO., LTD
196628	4, 7, 11, 12, 16, 37	YANMAR (DENOMINATIVA)	YANMAR HOLDINGS CO., LTD.
20589	5, 10	BERODUAL (DENOMINATIVA)	BOEHRINGER INGELHEIM PHARMA GMBH CO. KG
195119	5, 29, 30	FIGURATIVA	SANOFI
197292	5, 42	MABXIENCE (DENOMINATIVA)	MABXIENCE RESEARCH, S.L.
196306	5, 9, 10	TERUMO BCT (DENOMINATIVA)	TERUMO KABUSHIKI KAISHA (TERUMO CORPORATION)
194714	6, 7, 9, 10, 11, 35, 36, 37, 38, 39, 40, 41, 42, 43, 44, 45.	AZBIL (MIXTA)	AZBIL CORPORATION
20844	7, 9, 11, 14	DIBUJO CARACTERISTICO. (DENOMINATIVA)	PIONEER CORPORATION
130177	7, 9, 11, 14	GRAFICA DE OVALO (LOGO) (MIXTA)	CONTROLADORA MABE, S.A. DE C.V.
130118	7, 9, 11, 14	GRAFICA DE OVALO (MIXTA)	CONTROLADORA MABE, S.A. DE C.V.
20822	7, 9, 11, 14	PIONERR (PALABRA) (DENOMINATIVA)	PIONEER CORPORATION
195342	9, 37, 38	ORANGE (MIXTA)	ORANGE BRAND SERVICES LIMITED
195343	9, 37, 38, 42	ORANGE (DENOMINATIVA)	ORANGE BRAND SERVICES LIMITED
196922	9, 37, 38, 42, 45	AMPER (MIXTA)	AMPER S.A.
197757	9, 38, 41	ID INVESTIGATION DISCOVERY LOGO (MIXTA)	DISCOVERY COMMUNICATIONS LLC

CAMBIO DE DIRECCION

NOMBRES COMERCIALES

(111) # REG.	(561) NOMBRE COMERCIAL	(732) TITULAR	(732) NUEVA DIRECCION
280617	A PLUS CONSULTING GROUP APCG	AMNY UREÑA GOMEZ	Torre Profesional RT, sitio en la avenida Rómulo Betancourt, esquina calle Dolores Rodríguez Objio, sector Mirador Sur, en la ciudad de Santo Domingo de Guzmán, Distrito Nacional, Capital de la República Dominicana.
603652	APRISCO GROUP	NORELIN KERIMA AQUINO POL / AMNY UREÑA GOMEZ	Torre Profesional RT, sitio en la avenida Rómulo Betancourt, esquina calle Dolores Rodríguez Objio, sector Mirador Sur, en la ciudad de Santo Domingo de Guzmán, Distrito Nacional, Capital de la República Dominicana.
666570	CENTRO EVANGELICO INFANTIL Y CUIDADO DE NIÑOS LA SANTIDAD CEINSCUNS	ZAIRIS GONZALEZ DE SATURRIA / JENNY SATURRIA GONZALEZ	Anjolini Viciñi #16, 27 de Febrero, María Auxiliada 16, María Auxiliadora, Distrito Nacional, Santo Domingo, República Dominicana.
570410	DIAHIMAR COMPANY	HECTOR MANUEL BAEZ PEREZ	Calle Macao No.02, Arroyo Hondo Viejo, Santo Domingo, Distrito Nacional, República Dominicana.
465428	DISTRIBUIDORA CONTRERAS SANTANA	JUAN FANCISCO CONTRERAS SANTANA	Calle Dr. Tejeda Florentino 109, Villa Consuelo, Distrito Nacional, Santo Domingo, República Dominicana.
573264	G2 CAPACITACION	ARIEL AUGUSTO GONZALEZ BATISTA	Roberto Pastoriza 706, Evaristo Morales, Distrito Nacional, Santo Domingo, República Dominicana.
134175	HOWARD JOHNSON	HOWARD JOHNSON INTERNATIONAL, INC.	22 Sylvan Way, Parsippany, New Jersey 07054, Estados Unidos de América.
659819	JIMOSI AGROCOMERCIAL	ALEXANDER JIMENEZ MONTAS	Viento Mistral, No.16, edificio Shalom Piso 2, Apto. 2-B, sector Buenos Aires del Mirador Sur, Distrito Nacional.
599107	PONTEZUELA TRADING COMPANY	ARLEENE MARIA GARCIA GUERRERO / ARIEL AUGUSTO GONZALEZ BATISTA	Roberto Pastoriza 706, Evaristo Morales, Distrito Nacional, Santo Domingo, República Dominicana.
677635	SERVICANA	JACQUELINE AURORA RODRIGUEZ MEJIA	Boulevard 1ero. de Noviembre, Edif. Cedro, Local 2006, Punta Cana Village, La Ataracia, República Dominicana.
582086	SOLUCIONES APCG	AMNY UREÑA GOMEZ	Torre Profesional RT, sitio en la avenida Rómulo Betancourt, esquina calle Dolores Rodríguez Objio, sector Mirador Sur, en la ciudad de Santo Domingo de Guzmán, Distrito Nacional, Capital de la República Dominicana.
329839	ZOÉTRY AGUA PUNTA CANA	THE CORYN GROUP LL, LLC.	3805 West Chester Pike, Suite 240, Newtown Square, Pennsylvania 19073 Estados Unidos de América.

CAMBIO DE TITULAR

NOMBRES COMERCIALES

(111) # REG.	(561) NOMBRE COMERCIAL	(510) ACTIVIDAD	(732) TITULAR
504603	ALBERGO BAYAHIBE EL PULPO	ALBERGUE PARA PERSONAS DE PASO	PXB CONSULTING S.R.L.
606386	ALIÑO CATERING SERVICES	VENTA Y DISTRIBUCION DE ALIMENTOS.	WILSON EMILIO PERALTA ALONZO / STEPHANIE CAROLINE HELENA QUIÑONES
629331	BINAX DOMINICANA	COMERCIALIZACION, FABRICACION, DISTRIBUCION, REPRESENTACION, IMPORTACION O EXPORTACION DE PROVISIONES ALIMENTICIAS.	MARIA MAGDALENA CASTELLANOS DEL ORBE
672019	BOXCORP-9	SERVICIOS DE COMERCIALIZACION.	DARIO JORGE GONZALEZ ALONSO / DAVID FRANCISCO COMPANY VELAZQUEZ / PABLO NAVARRO HERMOSILLA / BERNARDO PERLES SALVADOR
480233	CHALMETTE INVESTMENTS	DESARROLLO, OPERACION Y PROMOCION DE LOS PROYECTOS TURISTICOS.	CARIBE INVESTMENTS, GMBH
471517	COLEGIO DIVINO NIÑO CONSTANZA	EDUCACION.	JOSE MIGUEL CANDELARIO CARABALLO
581986	CONTRALL SERVICES AEJ	MANTENIMIENTO EN AIRE ACONDICIONADOS.	FELIX ADOLFO MOREL HERRERA / IVETTE CARIDAD TEJEDA PEÑA
599208	CYCLE LAB	REPARACION DE BICICLETAS.	CYCLE LAB, S.R.L.
654437	DISTRIBUIDORA CHD2	COMERCIALIZACION Y VENTA AL POR MAYOR Y DETALLE DE TODO TIPO DE PRODUCTOS.	JENNIFER MELINA GIL
460941	DRESS ONE	VENTA DE ROPA Y ACCESORIOS.	NILDA EVANGELINA CASTILLO BREA
485364	ECONOGAS B & R	COMPRA Y VENTA DE GAS.	CARLOS SANTIAGO MARCELINO CASTRO
441043	FARMA MATER	COMPRA, VENTA Y DISTRIBUCION DE TODO TIPO DE PRODUCTOS FARMACEUTICOS.	EVELIA ALTAGRACIA LIZARDO HERNANDEZ DE RODRIGUEZ / JOSE FRANCISCO RODRIGUEZ DIAZ
667807	FARMACIA JAYFA	VENTA DE MEDICAMENTOS	FARMACIA YUDEKA SRL
452095	FARMACIA RORSIS	COMPRA Y VENTA DE PRODUCTOS FARMACEUTICOS.	MARITZA YOLANDA PAULINO CONTRERAS
540270	FARMACIA ZULEBAN	VENTA DE MEDICAMENTOS.	MASSIEL NICOLE BALLARD JIMENEZ
672050	FLETSEGROUP	SERVICIOS DE COMERCIALIZACION.	ALAIN EMMANUEL VEYSSIERE
602001	GREEN POLYMER	COMPRA VENTA DE CUALQUIER TIPO DE MATERIAL	GREEN POLYMER INTERNATIONAL LLC
606171	GREEN POLYMER	COMPRA, VENTA, IMPORTACION Y TRANSFORMACION DE TODO TIPO DE DESECHO PLASTICO.	GREEN POLYMER INTERNATIONAL LLC
440210	GUNETA INVERSIONES	COMPRA, VENTA, FINANCIAMIENTO, EXPORTACION E IMPORTACION DE FRUTAS Y VEGETALES.	FRANCIS ANTONIO AGRAMONTE GOMEZ
348987	GUNETA QUALITY PRODUCE	EXPORTACION E IMPORTACION DE PRODUCTOS AGRICOLAS.	FRANCIS ANTONIO AGRAMONTE GOMEZ
429781	GUNETAFAIRTRASA	PRODUCCION, COMERCIALIZACION Y EXPORTACION DE TODO TIPO DE FRUTAS Y VEGETALES.	FRANCIS ANTONIO AGRAMONTE GOMEZ
575856	HASTA LA TAMBORA LOUNGE	CAFÉ, BAR AND LOUNGE.	HENRY ANTONIO JIMENEZ VERA
466064	HIDROCARIBE, P.R.	IMPORTACION DE MATERIALES.	ANNIE MARGARITA FLORENTINO LAGRANGE
363043	HOTEL SANCTUARY CAP CANA GOLF & SPA	DESARROLLO, CONSTRUCCION, PRODUCCION Y OPERACION DEL PROYECTO INMOBILIARIO TURISTICO.	INVERSIONES GINARK S.A.S.
677798	IDEARIO	CULTIVO, PRODUCCION, COMERCIALIZACION Y DISTRIBUCION DE FLORES.	LISSET JEREZ COLLADO
324228	IGLESIA DE DIOS	INSTITUCION RELIGIOSA	IGLESIA DE DIOS INC
675829	INVERSIONES CASSINTRAG	SERVICIOS DE COMERCIALIZACION.	MARIA MAGDALENA GOMEZ LIRANZO / VICTOR ENMANUEL BARREIRO BATISTA / MANUEL DE JESUS MARTINEZ GOMEZ
332879	INVERSIONES GARCIA VICENTE	SERVICIOS DE DESCUENTOS DE FACTURAS.	INVERSIONES GARCIA VICENTE
587398	INVERSIONES NAVOLA	VENTA, ALQUILER Y CONSTRUCCION DE BIENES INMUEBLES.	INVERSIONES NAVOLA, S.R.L.
325291	INVERSIONES VALDEFUENTES	SOCIEDAD DE INVERSION Y GESTION DE FONDOS PRIVADOS	FREDERICK GONZALEZ SORIANO / JOAQUIN GONZALEZ ECHAGARAY
511791	ITALGRES TILES	VENTA DE TUBERIAS.	PATRIZIA SALA
327229	LIQUID DIGITAL AGENCY	BRINDAR SERVICIOS ESPECIALIZADOS.	LIQUID DIGITAL AGENCY, S.R.L.
321490	MCW MARETING GROUP	OFRECER SERVICIOS DE DISEÑO GRAFICO.	WENCESLAO PERALTA MENDIETA
677194	MILLION DISTRICT	GESTION DE COMPRA, VENTA, ALQUILER Y EXPLOTACION DE BIENES INMUEBLES PROPIOS	CARMEN JOHANNA RODRIGUEZ
574844	NACIONAL FUTBOL CLUB, NAFC	ESCUELA DE FUTBOL	PEDRO ANTONIO NUÑEZ / YOLAN ABEL PEÑA OSORIO
336968	PADILLA	TODA ACTIVIDAD VINCULADA AL RAMO DE IMPRENTA.	PADILLA, S.A.
328373	PEÑA SANCHEZ AUTO FRENOS	COMPRA, VENTA Y REPARACION DE FRENOS PARA VEHICULOS LIVIANOS.	ROBERT ANTONIO PEÑA SANCHEZ
598824	PRODICOM	EXPORTACION DE SISTEMAS.	EDWIN RAFAEL CARABALLO NUÑEZ
668694	QUATRIUM DOMINICANA	DISEÑO, CONSTRUCCION, VENTA Y FINANCIAMIENTO DE PROYECTOS INMOBILIARIO	MANUEL PORTO CAO / ROSELIA CASTELLANO CASTRO
467559	SANG DETARED	DISTRIBUIR EN EL MERCADO LOCAL PRODUCTOS Y SOLUCIONES DE SISTEMAS DE REDES	SANG DATARED, S.R.L.
356604	TECHMED A.R.	MANTENIMIENTO Y REPARACION DE EQUIPOS MEDICOS.	ARISTIDES ABEL GERMOSEN PAULINO
600684	TECNIPAN	ELABORACION, PROCESAMIENTO, VENTA Y DISTRIBUCION DE PRODUCTOS DERIVADOS DE HARINA.	TECNIPAN, S.R.L.
677422	TORRE PROFESIONAL GLOBAL MED	CONSTRUCCION, VENTAS Y COMPRAS INMOBILIARIAS.	GREICORP S.R.L.
103179	YAHOO! INC.	SERVICIOS DE PUBLICIDAD.	YAHOO INC.

CAMBIO DE DIRECCION

MARCAS DE FABRICA

(111) # REG.	(511) CLASE INTL	(561) MARCA DE FABRICA	(732) TITULAR	(732) NUEVA DIRECCION
129053	1	VERSACHEM (DENOMINATIVA)	ILLINOIS TOOL WORKS INC.	155 Harlem Avenue, Glenview, Illinois 60025, United States of America.
140562	3	ALEXANDER MCQUEEN (DENOMINATIVA)	AUTUMNPAPER LIMITED	5th Floor, Rear Suite, Oakfield House, 35 Perrymount Road, Haywards Heath, West Sussex, RH16 3BW, Reino Unido.
130662	3	DISEÑO DE DOS LETRAS B (MIXTA)	BALENCIAGA	40 rue de Sevres, 75007 Paris, France.
197739	3	SUNLAT (DENOMINATIVA)	BIDUE S. P. A.	Via A. Lorenzetti N. 3/A - Tavarnelle Valdi Pesa (GI), Italy.
193946	3	TEI-FU (DENOMINATIVA)	NATURE'S SUNSHINE PRODUCTS, INC	2901 W. Bluegrass Blvd., Suite 100 Lehi, Utah 84043 Estados Unidos de América.
123986	5	DOXOPEG (DENOMINATIVA)	ZODIAC INTERNATIONAL CORPORATION	Calle 50, Edificio Global Plaza, 6to Piso, Panama, Panama.
112576	5	ELLAS (DENOMINATIVA)	PRODUSA, S.A.	Zona Franca Rionegro Bodegas 249 & 250, Antioquia, Colombia.
188932	5	HERTIZIC (DENOMINATIVA)	ZODIAC INTERNATIONAL CORPORATION	Calle 50, Edificio Global Plaza, 6to Piso, Panama, Panama.
123945	5	INMUNOPRIN (DENOMINATIVA)	ZODIAC INTERNATIONAL CORPORATION	Calle 50, Edificio Global Plaza, 6to Piso, Panama, Panama.
186646	5	SEGURITE (DENOMINATIVA)	ZODIAC INTERNATIONAL CORPORATION	Calle 50, Edificio Global Plaza, 6to Piso, Panama, Panama.
193321	5	STRATIFY JCV (DENOMINATIVA)	BIOGEN MA INC.	225 Binney Street, Cambridge, Massachusetts 02142, Estados Unidos de América.
129772	9	BALENCIAGA (DENOMINATIVA)	BALENCIAGA	40 rue de Sevres, 75007 Paris, France.
130386	9	DISEÑO DE DOS LETRAS B (MIXTA)	BALENCIAGA	40 rue de Sevres, 75007 Paris, France.
12348	12	CLARK (DENOMINATIVA)	CLARK MATERIAL HANDLING COMPANY	700 Enterprise Drive, Lexington, Kentucky, 40510, USA.
52831	12	SEA RAY (MIXTA)	BRUNSWICK CORPORATION	W W6250 Pioneer Road, P.O. Box 1929, Fond Du Lac, USA.
129771	14	BALENCIAGA (DENOMINATIVA)	BALENCIAGA	40 rue de Sevres, 75007 Paris, France.
130387	14	DISEÑO DE DOS LETRAS B (MIXTA)	BALENCIAGA	40 rue de Sevres, 75007 Paris, France.
131295	18	BALENCIAGA (DENOMINATIVA)	BALENCIAGA	40 rue de Sevres, 75007 Paris, France.
130664	18	DISEÑO DE DOS LETRAS B (MIXTA)	BALENCIAGA	40 rue de Sevres, 75007 Paris, France.
196804	29	GOLD CUP (DENOMINATIVA)	VANDEMOORTELE LIPIDS.	Ottermesteenweg-Zuid 816 9000 Gent Belgica.
184174	29	LEERDAMMER (DENOMINATIVA)	ROYAL LEERDAMMER B.V.	Steenovenweg 4, 4145kk Schoonrewoerd, The Netherlands.
197417	29	OPAL (DENOMINATIVA)	VANDEMOORTELE LIPIDS.	Ottermesteenweg-Zuid 816 9000 Gent Belgica.
126359	33	CA' MONTINI (DENOMINATIVA)	ENOITALIA S.P.A	Loc. Colombara, 5- Fraz. Calmasino 37011 Bardolino (Verona) Italia.
194510	34	DISEÑO DE TRES CIRCULOS CONCENTRICOS CON LENGÜETA (MIXTA)	BRITISH AMERICAN TOBACCO (BRANDS) INC.	251 Little Falls Drive, Suite 100, Wilmington DE 19808-1674, United States Of America.
201134	3, 9, 14, 18, 25, 35.	PUCCI (DENOMINATIVA)	EMILIO PUCCI INTERNATIONAL S.R.L.	Milano, Via Fieno 3 Cap 20123, Italy.
203310	3, 9, 14, 18, 28, 35.	EMILIO PUCCI (DENOMINATIVA)	EMILIO PUCCI INTERNATIONAL S.R.L.	Milano, Via Fieno 3 Cap 20123, Italy.
20844	7, 9, 11, 14	DIBUJO CARACTERISTICO. (DENOMINATIVA)	PIONEER CORPORATION	28-8, Honkomagome 2-Chome, Bunkyo-Ku, Tokyo, Japon.
20822	7, 9, 11, 14	PIONERR (PALABRA) (DENOMINATIVA)	PIONEER CORPORATION	28-8, Honkomagome 2-Chome, Bunkyo-Ku, Tokyo, Japon.
196213	9, 18, 25	ROBE DI KAPPA (DENOMINATIVA)	BASIC TRADEMARK S.R.L.	Largo Murizio Vitale 1, 10152 Turin, Italia.
201356	9, 18, 25, 28	FIGURATIVA	BASIC TRADEMARK S.R.L.	Largo Murizio Vitale 1, 10152 Turin, Italia.
196217	9, 18, 25, 28	KAPPA (DENOMINATIVA)	BASIC TRADEMARK S.R.L.	Largo Murizio Vitale 1, 10152 Turin, Italia.

RENOVACIONES

NOMBRES COMERCIALES

(111) # REG.	(561) NOMBRE COMERCIAL	(510) ACTIVIDAD	(732) TITULAR
330390	ABANCORD ASOCIACION DE BANCOS DE AHORRO Y CREDITO Y CORPORACIONES DEL CREDITO (ROTULO)	ASOCIACION DE ENTIDADES FINANCIERAS	ASOCIACION DE BANCOS DE AHORRO Y CREDITO Y CORPORACIONES DE CREDITOS, INC. ABANCORD
330226	AGROCARLOS	VENTA DE AGROQUIMICOS.	CARLOS MANUEL FERNANDEZ SUAREZ
139354	AGROINDUSTRIA OCOENA	PRODUCCION Y EXPORTACION DE FRUTAS.	AGROINDUSTRIA OCOENA
326419	AGUA PURIFICADA CAMINANDO	VENTA Y DISTRIBUCION DE AGUA	JUAN CARLOS HERNANDEZ RODRIGUEZ
145505	AGUAS VILLAR HERMANOS	VENTA, COMERCIALIZACION, DISTRIBUCION DE AGUA.	GENEROSO VILLAR RAMIREZ /Q JUAN MERCEDES VILLAR
326908	AIVEO B & B	OPTICA Y SERVICIOS MEDICOS EN GENERAL.	AMELIA BERENICE BRETON ACOSTA DE BURROUGHS / CARLOS JUAN BURROUGHS PICHARDO
334718	ALAHAS JOYERIA G Y B	VENTA DE JOYAS	HARVIS MIGUEL GONZALEZ HERRERA
325857	ARCA DIAGNOSTICA	REALIZAR EVALUACIONES Y PROCEDIMIENTOS MEDICOS	JOSE DIEGO ARSENIO CACERES RODRIGUEZ
331330	ASOCIACION DOMINICANA DE CAMPESINOS PRODUCTORES ORGANICOS, (ASODOCAPRO)	LUCHA POR EL MEJORAMIENTO DE LA CALIDAD DE LOS PRODUCTOS.	DANIEL ANTONIO GIORGIO PEDUZZI
141587	AUTO HOME CARE	OFRECER TODO TIPO DE SERVICIOS DE MANTENIMIENTO PARA VEHICULOS.	AUTO HOME CARE
330064	BANCO DE AHORRO Y CREDITO LEASING CONFISA	OPERACIONES DE UNA ENTIDAD DE INTERMEDIACION FINANCIERA.	SILVESTRE FELIPE JOSE AYBAR SANCHEZ
332004	BIENVENIDO ABREU P.	EXPLOTACION DEL NEGOCIO DE LA IMPORTACION EN GENERAL.	BIENVENIDO DE JESUS ABREU PEREZ
322462	BOLY AUTO IMPORT	VENTA, IMPORTACION Y FIANNCIAMIENTO DE VEHICULOS DE MOTOR.	BOLIVAR CORDERO SANTANA
143586	CAFÉ VILLAR	PRODUCCION, DISTRIBUCION Y COMERCIALIZACION DE CAFÉ.	JOSLY WLANDIMIR VILLAR SANCHEZ
330387	CAIMARI RODRIGUEZ, LEGAL Y NEGOCIO	SERVICIOS DE ABOGADOS EN TODAS LAS RAMAS DEL DERECHO	LORENZO CAIMARI BAUZA
332986	CAKES BY SOLANGE CID	REPOSTERIA, POSTRES	MILEDY SOLANGE CID MARTINEZ / EDWIN EUGENIO DIAZ ORTIZ
327477	CANAL CIELO TV	OPERAR INSTALACIONES DE PLANTAS DE TELEVISION	JUAN JULIO BAEZ CONTRERAS
141108	CARDIO TECH PHARMACEUTICAL	DISTRIBUCION DE PRODUCTOS FARMACEUTICOS	CARDIOTECH PHARMACEUTICAL, S.R.L.
328637	CARDIOENDONEUROVASCULAR GROUP, CVGROUP (ROTULO)	SERVICIOS MEDICOS.	CARDIOENDONEUROVASCULAR GROUP CV GROUP SRL
329233	CARNICERIA NOBOA	VENTA Y DISTRIBUCION DE TODO TIPO DE PRODUCTOS CARNICOS	CARLINDA MERCEDES NOBOA RODRIGUEZ / MERCEDES RODRIGUEZ ESTEVEZ
323651	CENTRO ASISTENCIAL PARA LA NIÑEZ DESAMPARADA, CEAPAN	ES UNA INSTITUCION SIN FINES DE LUCRO QUE SE DEDICARA A LA EDUCACION PARA NIÑAS	CENTRO ASISTENCIAL PARA LA NIÑEZ DESAMPARADA
331607	CENTRO CRISTIANO DE ADORACION LUZ DIVINA Y PODER CCDVP	ENTIDAD SIN FINES DE LUCRO	RAFAEL ROMERO DE LOS SANTOS / BERKYS DRULLARD REYES DE ROMERO
337317	CENTRO EDUCATIVO JARDIN DEL SABER	IMPARTIR DOCENCIA INICIAL, BASICA Y MEDIA.	RHINA MARIA OGANDO AMADOR / JORGE MARTE
330388	CENTRO EDUCATIVO MAR Y CIELO	EDUCACION INICIAL Y BASICA.	ROSA LINDA SOSA POLANCO
530410	CENTRO FERRETERO YATO	COMPRA Y VENTA DE TODO TIPO DE MATERIALES DE FERRETERIA	JOSE LUIS BATISTA EVANGELISTA
318597	CHANCHO GUSTO	PARA VENTA DE COMIDA Y TODO TIPO DE BEBIDA.	LUCIA MARIBEL ARBAJE NICOLAS
320578	CITY WATCHMAN	PRESTAR SERVICIOS DE VIGILANCIA PRIVADA.	CITY WATCHMAN
143611	CLUB DEPORTIVO CULTURAL RAFAEL LEONIDAS SOLANO	ENTIDAD SOCIAL SIN FINES DE LUCRO	CLUB DEPORTIVO CULTURAL RAFAEL LEONIDAS SOLANO, INC.
333232	CODELPA	PRESTACION DE SERVICIOS RELACIONADOS CON LA CONSTRUCCION DE EDIFICACIONES	CONSTRUCTORA DEL PAIS, S. R. L. (CODELPA)
335765	COMERCIAL DEL CAMPO (ROTULO)	ACTIVIDADES AGRICOLAS EN GENERAL.	ROLANDO YNOA TEJADA / BIENVENIDO YNOA DUARTE
326173	CONCILIO PENTECOSTAL HABACUC 2:20	ENTIDAD SIN FINES DE LUCRO	TERESITA MONTAÑEZ
40528	CONSTRUCTORA LANGA	CONSTRUCCION Y REPARACION DE TODA CLASE DE INMUEBLES.	CONSTRUCTORA LANGA, S.R.L.
323370	COOPERATIVA AGROPECUARIA Y DE SERVICIOS MULTIPLES BONAIO (COOPABO)	VENTA DE INSUMO AGROPECUARIO	VITERBO RAMON MARTINEZ BATISTA
332136	CREDIMETA	COMPRA Y VENTAS DE MOTORES.	INMOBILIARIA D & E
330247	CREDITOS MACORISANOS HENRIQUEZ & MERCADO	PRESTAMOS PERSONALES.	YONILDA MERCEDES MERCADO RODRIGUEZ DE DIAZ / EVELYN RAFAELINA HENRIQUEZ POLANCO
323018	CSPM CONSULTING	CONSULTORIA Y CAPACITACION	KHEILYDIS EMPERATRIZ ACEVEDO ROMERO
332909	DAGEN MEDICAL	IMPORTACION, DISTRIBUCION Y VENTA DE INSUMOS MEDICOS.	DAGEN MEDICAL, S.A.
38680	DISTRIBUIDORA ELECTRICA INDUSTRIAL, S.A. (DELISA)	AGENCIA Y REPRESENTANTES DE FIRMAS EXTRANJERAS.	DISTRIBUIDORA ELECTRICA INDUSTRIAL, S.A. (DELISA)
341537	DISTRIBUIDORA LISA MARIA	VENTAS DE PRODUCTOS AGRICOLAS.	DISTRIBUIDORA LISA MARIA, SRL
325565	DOMINICANA POWER PARTNERS	GENERACION DE ENERGIA ELECTRICA.	DOMINICANA POWER PARTNERS, LDC
327858	DONALD COMERCIAL	COMPRA Y VENTA AL POR MENOR DE ARTICULOS.	ENERIO CASTRO PEREZ
328264	ESCUELA DE DANZA ROSA AMARANTE	IMPARTIR CLASES DE BAILE.	ROSA ADELAIDA AMRANTE SANTOS
322781	ESTHER PEREZ TEAM PLANNER	SERVICIOS DE EVENTOS.	ESTHER MILAGROS PEREZ INOA
318580	FACTURAS & MARKETING DOMINICANO FACTMARK	SERVICIOS DE PUBLICIDAD EN GENRAL.	CRISTIAN EVARITO PIMENTEL RODRIGUEZ
330987	FARMACIA COMUNITARIA LA PROVIDENCIA	EXPENDIO DE MEDICAMENTOS EN GENERAL.	DINORA FIORDALIZA OGANDO
142301	FARMACIA DORKA	VENTA DE MEDICAMENTOS	DIOMENES DEL CASTILLO SALDAÑA
326783	FARMACIA LUZON	VENTA DE PRODUCTOS FARMACEUTICOS.	FARMACIA LUZON
143095	FARMACIA MAIKY	VENTA DE PRODUCTOS FARMACEUTICOS.	TIRSO MANELICK FELICITO FARCIA ARISMENDY / ISABEL CRISTINA TAVERAS HERNANDEZ
140104	FARMACIA MISCELANEA D'PEÑA	VENTA DE TODO TIPO DE MEDICAMENTOS.	MARLENE HERNANDEZ PEREZ
327088	FRENCH INTERNATIONAL TRAINING JL	SERVICIOS EDUCATIVOS.	JEPHTE LAMY
321602	FUNDACION CORONEL RAFAEL TOMAS FERNANDEZ DOMINGUEZ	DIFUNDIR LOS VALORES E IDEALES.	FUNDACION CORONEL RAFAEL TOMAS FERNANDEZ DOMINGUEZ
145709	FUNDACION CRISTIANA AMOR Y PAZ	EDUCACION SOCIAL A NIÑOS	MIRIAM AMANDA DE JESUS JIMENEZ PEÑA
329595	FUNDACION FE APOSTOLICA SAN LUIS	FUNDACION SIN FINES DE LUCRO	JOSE ADAMES
332205	FUNDACION INNOVATI	ORGANIZACION SIN FINES DE LUCRO.	LUIS ALBERTO SANCHEZ NOBLE
337948	FUNDACION JUNTA COMUNITARIA DE LA SOCIEDAD SOCIAL (FJCS)	SIN FINES DE LUCRO	ESTALIS QUEVEDO PANIAGUA
327688	FUNDACION NOSOTROS FUNNOS	FUNDACION SIN FINES DE LUCRO	NIURCA ANTONIA GUERRERO MADE
343391	FUNDACION PRIMITIVA	SIN FINES DE LUCRO	PRIMITIVA FRIAS
331554	FUNDACION SAVINA	INSTITUCION SIN FINES DE LUCRO	PATRIS SANTONIA SALVADOR REYES
323846	FUNDACION SENDERO DE LUZ (FUNSELUZ)	PROPICIAR UNA EDUCACION INTEGRRA.	ILENA DE LA CRUZ / IVELISSE DE LA CRUZ / ELIZABETH PERALTA PEÑA / JOSEFINA DEL CARMEN DEL ROSARIO
322656	FUNDACION VER	ENTIDAD SIN FINES DE LUCRO	ARNALDO ESPAILLAT MATOS
145752	GIFT SHOP MIGUEL	VENTA DE ARTESANIAS EN GENERAL.	MIGUEL ENRIQUEZ DIAZ
329694	GRUPO FERNAPI	PROMOVER, DESARROLLAR E INVERTIR EN EMPRESAS COMERCIALES IDUSTRIALES	JUAN CARLOS PEREZ FERNANDEZ / FRANCISCO JAVIER PIMENTEL PEÑA
38315	HACIENDA CAROLINA	EXPORTACION Y FOMENTO DE LA GANADERIA.	HACIENDA CAROLINA, S.A.
330660	IGLESIA CRISTIANA PACTO DE GLORIA	ORGANIZACION SIN FINES DE LUCRO. EXPANDIR EL EVANGELIO DE CRISTO.	SORAYDA ERNESTINA GARO GARCIA
322014	IGLESIA CRISTIANA Y MISIONERA LA PRIMITIVA	SERVICIOS Y ACTIVIDADES RELIGIOSAS.	NATANAEL MERCEDES QUEZADA
324228	IGLESIA DE DIOS	INSTITUCION RELIGIOSA	ELVI SAMUEL MEDINA
331228	INMOBILIARIA OREL	SERVICIO DE ESTABLECIMIENTO	INMOBILIARIA OREL, S.R.L.
323356	INTERCAPITAL, CARRIERE & PEÑA	ADMINISTRACION, COMPRA Y VENTA DE BIENES RAICES.	MARC CARRIERE / MARIA YOSAIRA PEÑA ALCANTARA
327277	INVERSIONES BRUFI	COMPRA, VENTA, ALQUILER Y FINANCIAMIENTO DE BIENES RAICES.	ROSARIO CECILIA TERESITA BORDAS BROS
332339	INVERSIONES HERMANOS HERNANDEZ ESTEVEZ	PRESTACION DE SERVICIOS FINANCIEROS.	BASILIO DE JESUS HERNANDEZ ESTEVEZ / WILTON PAULINO HERNANDEZ ESTEVEZ

VIENE DE LA PÁGINA ANTERIOR

(111) # REG.	(561) NOMBRE COMERCIAL	(510) ACTIVIDAD	(732) TITULAR
328758	INVERSIONES MAELMA	IMPORTACION Y EXPORTACION DE PRODUCTOS FARMACEUTICOS.	INVERSIONES MAELMA, S.R.L.
325291	INVERSIONES VALDEFUENTES	SOCIEDAD DE INVERSION Y GESTION DE FONDOS PRIVADOS	FREDERICK GONZALEZ SORIANO / JOAQUIN GONZALEZ ECHAGARAY
330613	ITC INTERNATIONAL TOBACCO CONSULTING	PRESTACION DE SERVICIOS DE ASESORIA	ANGEL DANIEL NUÑEZ VALDEZ
325438	KT TECHNOLOGY SOLUTIONS (KTECH SOLUTIONS)	COMPRA, VENTA DE SERVICIOS TECNOLOGICOS.	TULIO SUAZO FERMIN / KEYLA REBECA VENTURA RODRIGUEZ
334275	LA CASA DEL MUSCULO, PRODUCTOS NATURALES	VENTA DE PRODUCTOS NATURALES EN GENERAL.	ROSARIO ANTONIA RAMOS / GREGORIO VELEZ GARCIA
331242	LABORATORIO DEL SUR	FABRICACION DE PERFUMES	LABORATORIOS DEL SUR, SRL
338578	LEASING CONFISA, BANCO DE AHORRO Y CREDITO	RECIBIR DEPOSITOS DE AHORROS.	SILVESTRE FELIPE JOSE AYBAR SANCHEZ
338239	LETERAGO	DISTRIBUCION, VENTA, COMERCIALIZACION Y EXPORTACION DE PRODUCTOS FARMACEUTICOS EN GENERAL.	LETERAGO, S.R.L.
321490	MCW MARETING GROUP	OFRECER SERVICIOS DE DISEÑO GRAFICO.	OSVALDO GUARIONEX MENDIETA PEREZ
331164	MI GUSTO XIAO	VENTA DE CALZADOS, PRENDA DE VESTIR.	XIAOFEN LI
331117	MID DECORACIONES DIVERSAS (ROTULO)	PRESTACION DE SERVICIOS.	VICTOR BONIFACIO MORFE GUZMAN
327128	MMORETA CONSULTING & SERVICES	EMPRESA DE SERVICIOS INFORMATICOS	MIGUEL LICEARES MORETA RODRIGUEZ
150282	MODULOFFICE	EXPOSICIONES COMERCIALES.	FRANKLIN NICOLAS BLANCO FALETTE
327969	MORFE INTERIOR DECORACIONES DIVERSAS	PRESTACION DE SERVICIOS	VICTOR BONIFACIO MORFE GUZMAN
333790	NGARCES FRUTAS	PROCESAMIENTO Y VENTAS DE FRUTAS Y VEGETALES.	NARCISO ARCÉS VIZCAINO
329030	OGANDO RENT- A - CAR	RENTA DE VEHICULOS	SUCRE FELIZ OGANDO
327195	PANADERIA RESPOSTERIA ALMA MATER	PANADERIA, RESPOSTERIA, CAFETERIA.	LUDWIG OSKAR BERNHARD NAUSCH
336953	PARADISE STAR TRADING	FABRICACION, COMERCIALIZACION DE PRODUCTOS Y ARTICULOS DE CONSUMOS MASIVO	LUCIANO GUZMAN NUÑEZ
333899	PARTNERS PROMOCIONES	SERVICIOS DE ESTABLECIMIENTOS	PARTNERS PROMOCIONES, SRL
328661	PEMICA	SERVICIOS DE SEGURIDAD	PEMICA, S.R.L.
328373	PEÑA SANCHEZ AUTO FRENOS	COMPRA, VENTA Y REPARACION DE FRENOS PARA VEHICULOS LIVIANOS.	MANUEL ALBERTO PEÑA SANCHEZ
326853	PLAN CORDILLERA	IMPULSAR EL FOMENTO, PROTECCION Y USO RACIONAL DE LOS RECURSOS NATURALES	JOSE DOMINGO MELENDEZ HERNANDEZ
329266	PRIMED INTEGRAL	SERVICIO DE CONSULTORIA	ENRIQUE VICENTE PEREZMELLA MORALES
143346	REFIDOMSA	REFINACION DE PRODUCTOS DERIVADOS DEL PETROLEO	REFINERIA DOMINICANA DE PETROLEO, S.A.
322634	REHABILITEK ABJ	SERVICIOS DE SALUD	FRANCISCO ERNESTO BENTZ BRUGAL
331926	SERVICIOS MUSA Y FERNANDEZ	SERVICIO DE ENVIO	ANNI ISABEL FERNANDEZ GOMEZ / RAFIK JOSE MUSA MARTINEZ
325537	STEELOVE HI	VENTA DE ACCESORIOS DE ACERO INOXIDABLE	IVANOVIL AQUILES REYNOSO HOLGUIN
142140	TECH NET, SOLUCIONES DE REDES	SERVICIOS Y VENTA DE SOFTWARE	TECHNET, SOLUCIONES DE REDES, S.R.L.
329944	THE ASHTON SCHOOL	ENSEÑANZA EN IDIOMA INGLES.	THE ASHTON SCHOOL
325134	TU CASA DG	CONTROL DE PLAGAS	DIOGENES JOAQUIN GONZALEZ OZUNA
328537	TURN 2 INTERACTIVE DOMINICANA	CALL CENTER	GLENNYS RODRIGUEZ
142874	UNITEX PHARMA INTL	IMPORTACION Y DISTRIBUCION EN EL TERRITORIO NACIONAL	NECTOR AGUSTO GEOVANI O'NEIL
330354	V VITAL CORREDORES DE SEGURO	INTERMEDIACION PARA CLIENTES.	ALEXANDER AUGUSTO ROJAS ELMUDESO
326750	ZANNY MICHELL	VENTA DE PRODUCTOS FARMACEUTICOS.	JOSE ABEL CABRERA MARTINEZ
329839	ZOÉTRY AGUA PUNTA CANA	INVERTIR CAPITALES EN ACTIVIDADES CONCERNIENTES A PROYECTOS DE INSTALACIONES TURISTICAS	THE CORYN GROUP LL, LLC.

PUBLICACIONES DE SIGNOS DISTINTIVOS CON ELEMENTOS GRÁFICOS

 <p>(540) MARCA: FINE Pellets IRON SHIELD with Rust Protection (Mixta) (511) CLASE: 1 (210) EXP. NO.: 22/3361 (730) SOLICITANTE: Sales del Istmo, S.A. de C.V. (220) FECHA SOLICITUD: 20 de enero de 2022</p>	 <p>(540) MARCA: AIRBODY (Mixta) (511) CLASE: 3 (210) EXP. NO.: 22/13949 (730) SOLICITANTE: Zhejiang Rifeshow Cosmetics Co., Ltd. (220) FECHA SOLICITUD: 10 de marzo de 2022</p>	 <p>(540) MARCA: NC NEWCOLOR (Mixta) (511) CLASE: 3 (210) EXP. NO.: 22/11062 (730) SOLICITANTE: Unión S.R.L. (220) FECHA SOLICITUD: 25 de febrero de 2022</p>	 <p>(540) MARCA: Suela MP COSMETICS (Mixta) (511) CLASE: 3 (210) EXP. NO.: 22/11701 (730) SOLICITANTE: Jacinta Magdalena Peña Tavarez (220) FECHA SOLICITUD: 1 de marzo de 2022</p>
 <p>(540) MARCA: THEFACESHOP Calendula Essential (Mixta) (511) CLASE: 3 (210) EXP. NO.: 22/1614 (730) SOLICITANTE: LG HOUSEHOLD & HEALTH CARE LTD. (220) FECHA SOLICITUD: 12 de enero de 2022</p>	 <p>(540) MARCA: THEFACESHOP Real Nature (Mixta) (511) CLASE: 3 (210) EXP. NO.: 22/1613 (730) SOLICITANTE: LG HOUSEHOLD & HEALTH CARE LTD. (220) FECHA SOLICITUD: 12 de enero de 2022</p>	 <p>(540) MARCA: Solis (Mixta) (511) CLASE: 9 (210) EXP. NO.: 22/5370 (730) SOLICITANTE: Ginlong Technologies CO., LTD. (220) FECHA SOLICITUD: 2 de febrero de 2022</p>	 <p>(540) MARCA: CT (Mixta) (511) CLASE: 12 (210) EXP. NO.: 22/12614 (730) SOLICITANTE: Bajaj Auto Limited (220) FECHA SOLICITUD: 4 de marzo de 2022</p>
 <p>(540) MARCA: KIA K4 (Mixta) (511) CLASE: 12 (210) EXP. NO.: 21/71018 (730) SOLICITANTE: Kia Corporation (220) FECHA SOLICITUD: 29 de diciembre de 2021</p>	 <p>(540) MARCA: TREM CAR (Mixta) (511) CLASE: 12 (210) EXP. NO.: 22/13855 (730) SOLICITANTE: TREM CAR INC. (220) FECHA SOLICITUD: 10 de marzo de 2022</p>	 <p>(540) MARCA: Grego Bag (Mixta) (511) CLASE: 18 (210) EXP. NO.: 22/3177 (730) SOLICITANTE: Gregoria Del Rosario Ortiz Then (220) FECHA SOLICITUD: 20 de enero de 2022</p>	 <p>(540) MARCA: VEECE INTERNATIONAL (Mixta) (511) CLASE: 18 (210) EXP. NO.: 22/1787 (730) SOLICITANTE: INSTINCT PERU, S.A.C. (220) FECHA SOLICITUD: 13 de enero de 2022</p>
 <p>(540) MARCA: (Figurativa) (511) CLASE: 25 (210) EXP. NO.: 21/39621 (730) SOLICITANTE: K-Swiss Inc. (220) FECHA SOLICITUD: 13 de julio de 2021</p>	 <p>(540) MARCA: Dress Out BY TWIST (Mixta) (511) CLASE: 25 (210) EXP. NO.: 22/12604 (730) SOLICITANTE: Twist Bar & Tapas, S.R.L. (220) FECHA SOLICITUD: 4 de marzo de 2022</p>	 <p>(540) MARCA: E Eveet (Mixta) (511) CLASE: 25 (210) EXP. NO.: 22/11579 (730) SOLICITANTE: Gerardo Antonio Bernabel Díaz (220) FECHA SOLICITUD: 1 de marzo de 2022</p>	 <p>(540) MARCA: LL7 (Mixta) (511) CLASE: 25 (210) EXP. NO.: 22/6332 (730) SOLICITANTE: Luis David Liberato Grullón (220) FECHA SOLICITUD: 7 de febrero de 2022</p>
 <p>(540) MARCA: M S ORIGINAL (Mixta) (511) CLASE: 25 (210) EXP. NO.: 22/12923 (730) SOLICITANTE: PriceSmart, Inc. (220) FECHA SOLICITUD: 7 de marzo de 2022</p>	 <p>(540) MARCA: CABO DE PEÑAS (Mixta) (511) CLASE: 29 (210) EXP. NO.: 22/13621 (730) SOLICITANTE: Conservas Del Noroeste, S.A. CONNORSA (220) FECHA SOLICITUD: 9 de marzo de 2022</p>	 <p>(540) MARCA: blends for bonds (Mixta) (511) CLASE: 34 (210) EXP. NO.: 21/65230 (730) SOLICITANTE: Philip Morris Products S.A. (220) FECHA SOLICITUD: 22 de noviembre de 2021</p>	 <p>(540) MARCA: (Figurativa) (511) CLASE: 41 (210) EXP. NO.: 22/9101 (730) SOLICITANTE: Katherine Lorraine Santos Báez (220) FECHA SOLICITUD: 17 de febrero de 2022</p>

PASA A LA PÁGINA SIGUIENTE





















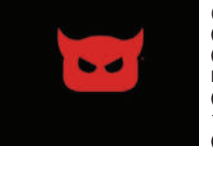

VIENE DE LA PÁGINA ANTERIOR

 <p>(540) MARCA: BLACK LETTER (Mixta) (511) CLASE: 41 (210) EXP. NO.: 22/8685 (730) SOLICITANTE: Jimmy Barranco Rodríguez (220) FECHA SOLICITUD: 16 de febrero de 2022</p>	 <p>(540) MARCA: PARADISUS BY MELIÀ DESTINATION INCLUSIVE LUXURY RESORTS (Mixta) (511) CLASE: 43 (210) EXP. NO.: 22/14423 (730) SOLICITANTE: DORPAN, S.L. (220) FECHA SOLICITUD: 14 de marzo de 2022</p>	 <p>(540) MARCA: kakò (Mixta) (511) CLASE: 2, 6, 7, 8, 9, 11, 21 (210) EXP. NO.: 22/6730 (730) SOLICITANTE: Benis Noel Durán Gómez / Samuel Elías Durán Gómez (220) FECHA SOLICITUD: 8 de febrero de 2022</p>	 <p>(540) MARCA: JR (Mixta) (511) CLASE: 25, 41, 45 (210) EXP. NO.: 22/11803 (730) SOLICITANTE: Giuseppe Rivas Donati (220) FECHA SOLICITUD: 2 de marzo de 2022</p>
 <p>(540) MARCA: Isely Almánzar LUXURY REAL ESTATE ADVISOR (Mixta) (511) CLASE: 35, 36 (210) EXP. NO.: 22/15325 (730) SOLICITANTE: Isely Altagracia Almánzar Rojas (220) FECHA SOLICITUD: 17 de marzo de 2022</p>	 <p>(540) MARCA: (Figurativa) (511) CLASE: 4, 7, 9, 12, 14, 16, 18, 25, 26, 28, 35, 37, 39, 41 (210) EXP. NO.: 22/8401 (730) SOLICITANTE: Kawasaki Jukogyo Kabushiki Kaisha (Kawasaki Heavy Industries, Ltd.) (220) FECHA SOLICITUD: 15 de febrero de 2022</p>	 <p>(540) MARCA: (Figurativa) (511) CLASE: 9, 16, 35, 42 (210) EXP. NO.: 22/14590 (730) SOLICITANTE: Western Digital Technologies, Inc. (220) FECHA SOLICITUD: 14 de marzo de 2022</p>	 <p>(540) MARCA: WhaleFin (Mixta) (511) CLASE: 9, 35, 36, 42 (210) EXP. NO.: 22/14221 (730) SOLICITANTE: Amber AI Limited (220) FECHA SOLICITUD: 11 de marzo de 2022</p>
 <p>(540) MARCA: ViaOpta (Mixta) (511) CLASE: 9, 41, 44 (210) EXP. NO.: 22/13921 (730) SOLICITANTE: Novartis AG (220) FECHA SOLICITUD: 10 de marzo de 2022</p>	 <p>(540) MARCA: BIO MIP (Mixta) (511) CLASE: 1 (210) EXP. NO.: 22/12184 (730) SOLICITANTE: Angela Yanneth Salinas Venegas (220) FECHA SOLICITUD: 3 de marzo de 2022</p>	 <p>(540) MARCA: CORRIZ AM (Mixta) (511) CLASE: 1 (210) EXP. NO.: 21/56459 (730) SOLICITANTE: Agrométodos, S.A. (220) FECHA SOLICITUD: 7 de octubre de 2021</p>	 <p>(540) MARCA: NUTRIGAL (Mixta) (511) CLASE: 1 (210) EXP. NO.: 22/11316 (730) SOLICITANTE: Randy Pérez Pérez (220) FECHA SOLICITUD: 28 de febrero de 2022</p>
 <p>(540) MARCA: PM PINTURAS MAGISTRAL (Mixta) (511) CLASE: 2 (210) EXP. NO.: 22/8764 (730) SOLICITANTE: Andrés Milciades Mateo Ortiz (220) FECHA SOLICITUD: 16 de febrero de 2022</p>	 <p>(540) MARCA: Bahaily (Mixta) (511) CLASE: 3 (210) EXP. NO.: 22/10013 (730) SOLICITANTE: Evelin Fermin Batista (220) FECHA SOLICITUD: 22 de febrero de 2022</p>	 <p>(540) MARCA: B-TOX (Mixta) (511) CLASE: 3 (210) EXP. NO.: 22/10438 (730) SOLICITANTE: Anakarina Delgado Adam (220) FECHA SOLICITUD: 23 de febrero de 2022</p>	 <p>(540) MARCA: Doll Skin (Mixta) (511) CLASE: 3 (210) EXP. NO.: 22/11326 (730) SOLICITANTE: Jamely Beato Santos De Anderson / Juan Gabriel Anderson (220) FECHA SOLICITUD: 28 de febrero de 2022</p>
 <p>(540) MARCA: MEDILAB (Mixta) (511) CLASE: 3 (210) EXP. NO.: 22/13244 (730) SOLICITANTE: CEFA Central Farmacéutica S.A. (220) FECHA SOLICITUD: 8 de marzo de 2022</p>	 <p>(540) MARCA: REVERSE SIEGFRIED (Mixta) (511) CLASE: 3 (210) EXP. NO.: 21/62696 (730) SOLICITANTE: Laboratorios Siegfried, S.A. (220) FECHA SOLICITUD: 9 de marzo de 2022</p>	 <p>(540) MARCA: SCENTED HOMBRE (Mixta) (511) CLASE: 3 (210) EXP. NO.: 21/70493 (730) SOLICITANTE: Collection 2000 Cosmetics, Inc. (220) FECHA SOLICITUD: 23 de diciembre de 2021</p>	 <p>(540) MARCA: Sunscreen Lotion Trayvon (Mixta) (511) CLASE: 3 (210) EXP. NO.: 22/11347 (730) SOLICITANTE: Mohammed Khalid A Alkhatay (220) FECHA SOLICITUD: 28 de febrero de 2022</p>
 <p>(540) MARCA: Vitamin C Trayvon (Mixta) (511) CLASE: 3 (210) EXP. NO.: 22/11348 (730) SOLICITANTE: Mohammed Khalid A Alkhatay (220) FECHA SOLICITUD: 28 de febrero de 2022</p>	 <p>(540) MARCA: (Figurativa) (511) CLASE: 5 (210) EXP. NO.: 22/1370 (730) SOLICITANTE: Merck Sharp & Dohme B.V (220) FECHA SOLICITUD: 11 de enero de 2022</p>	 <p>(540) MARCA: BIOMS by VIDAFY (Mixta) (511) CLASE: 5 (210) EXP. NO.: 22/7915 (730) SOLICITANTE: VIDAFY DOMINICANA, S.R.L. (220) FECHA SOLICITUD: 14 de febrero de 2022</p>	 <p>(540) MARCA: Comelón (Mixta) (511) CLASE: 5 (210) EXP. NO.: 22/11315 (730) SOLICITANTE: Tecnogro, S.R.L. (220) FECHA SOLICITUD: 8 de marzo de 2022</p>
 <p>(540) MARCA: CORAZEX (Mixta) (511) CLASE: 5 (210) EXP. NO.: 22/5429 (730) SOLICITANTE: Inna Bukanova / Maksim Bukanov (220) FECHA SOLICITUD: 3 de marzo de 2022</p>	 <p>(540) MARCA: Eurofarma BERK (Mixta) (511) CLASE: 5 (210) EXP. NO.: 19/45001 (730) SOLICITANTE: Eurofarma Guatemala, S.A. (220) FECHA SOLICITUD: 7 de noviembre de 2019</p>	 <p>(540) MARCA: NANOFY (Mixta) (511) CLASE: 5 (210) EXP. NO.: 22/8037 (730) SOLICITANTE: Vidafy Dominicana, S.R.L. (220) FECHA SOLICITUD: 14 de febrero de 2022</p>	 <p>(540) MARCA: VIDAFY Life Converted (Mixta) (511) CLASE: 5 (210) EXP. NO.: 22/7916 (730) SOLICITANTE: Vidafy Dominicana, S.R.L. (220) FECHA SOLICITUD: 14 de febrero de 2022</p>
 <p>(540) MARCA: BEYA MACHINES EMBROIDERY MADE EASY by LOGOTEX (Mixta) (511) CLASE: 7 (210) EXP. NO.: 22/8928 (730) SOLICITANTE: Fabrizio Traboni (220) FECHA SOLICITUD: 17 de febrero de 2022</p>	 <p>(540) MARCA: Kalley (Mixta) (511) CLASE: 9 (210) EXP. NO.: 22/13863 (730) SOLICITANTE: Colombiana de Comercio S.A. (220) FECHA SOLICITUD: 10 de marzo de 2022</p>	 <p>(540) MARCA: med GreenLab HEALTH CARE (Mixta) (511) CLASE: 10 (210) EXP. NO.: 21/70783 (730) SOLICITANTE: SUPLIMED, S.R.L. (220) FECHA SOLICITUD: 11 de marzo de 2022</p>	 <p>(540) MARCA: 770 lights (Mixta) (511) CLASE: 11 (210) EXP. NO.: 22/12305 (730) SOLICITANTE: Lafayette Lighting, S.A (220) FECHA SOLICITUD: 3 de marzo de 2022</p>
 <p>(540) MARCA: Kalley (Mixta) (511) CLASE: 11 (210) EXP. NO.: 21/71181 (730) SOLICITANTE: Colombiana de Comercio S.A. (220) FECHA SOLICITUD: 30 de diciembre de 2021</p>	 <p>(540) MARCA: AMP (Mixta) (511) CLASE: 12 (210) EXP. NO.: 22/13931 (730) SOLICITANTE: Arisemdy Gutiérrez Durán (220) FECHA SOLICITUD: 10 de marzo de 2022</p>	 <p>(540) MARCA: Cartex (Mixta) (511) CLASE: 12 (210) EXP. NO.: 22/13059 (730) SOLICITANTE: Cartex Dominicana, S.R.L. (220) FECHA SOLICITUD: 7 de marzo de 2022</p>	 <p>(540) MARCA: HONGQI (Mixta) (511) CLASE: 12 (210) EXP. NO.: 22/12730 (730) SOLICITANTE: Lasa Motors, S.R.L. (220) FECHA SOLICITUD: 7 de marzo de 2022</p>
 <p>(540) MARCA: RD Ta' heavy (Mixta) (511) CLASE: 16 (210) EXP. NO.: 22/6609 (730) SOLICITANTE: Quisqueya Massiel Gonell Castillo / Adrián Céspedes Prado (220) FECHA SOLICITUD: 7 de febrero de 2022</p>	 <p>(540) MARCA: GREMOP (Mixta) (511) CLASE: 17 (210) EXP. NO.: 22/12040 (730) SOLICITANTE: Joel Antonio Garrido Estrada (220) FECHA SOLICITUD: 2 de marzo de 2022</p>	 <p>(540) MARCA: JEVIBOX (Mixta) (511) CLASE: 21 (210) EXP. NO.: 22/6444 (730) SOLICITANTE: Ulises Reynaldo Rivas Santana (220) FECHA SOLICITUD: 7 de febrero de 2022</p>	 <p>(540) MARCA: G.M GRIMES (Mixta) (511) CLASE: 25 (210) EXP. NO.: 22/11779 (730) SOLICITANTE: Gilberto García Canela (220) FECHA SOLICITUD: 17 de marzo de 2022</p>

VIENE DE LA PÁGINA ANTERIOR

 <p>(540) MARCA: Gamer (Mixta) (511) CLASE: 25 (210) EXP. NO.: 22/10747 (730) SOLICITANTE: Auris Mercedes Venturas Correa De Olaverria (220) FECHA SOLICITUD: 24 de febrero de 2022</p>	 <p>(540) MARCA: HV HADVICTORY (Mixta) (511) CLASE: 25 (210) EXP. NO.: 22/8758 (730) SOLICITANTE: Martha María Frías Salvador De Morel (220) FECHA SOLICITUD: 16 de febrero de 2022</p>	 <p>(540) MARCA: PILATOS (Mixta) (511) CLASE: 25 (210) EXP. NO.: 22/13531 (730) SOLICITANTE: Estudio De Moda, S.A.S. (220) FECHA SOLICITUD: 9 de marzo de 2022</p>	 <p>(540) MARCA: R.D Cabral Bulerth MODA ESTILO (Mixta) (511) CLASE: 25 (210) EXP. NO.: 22/13239 (730) SOLICITANTE: Jonathan Rafael Cabral Adon (220) FECHA SOLICITUD: 8 de marzo de 2022</p>
 <p>(540) MARCA: SCALPERS (Mixta) (511) CLASE: 25 (210) EXP. NO.: 22/15476 (730) SOLICITANTE: Scalperts Fashion, SL (220) FECHA SOLICITUD: 17 de marzo de 2022</p>	 <p>(540) MARCA: INTOKU GRANDMASTER AKAUSHI BEEF (Mixta) (511) CLASE: 29 (210) EXP. NO.: 22/357 (730) SOLICITANTE: Ismael Alvarez Delgado (220) FECHA SOLICITUD: 4 de enero de 2022</p>	 <p>(540) MARCA: INTOKU VINTAGE AKAUSHI BEEF (Mixta) (511) CLASE: 29 (210) EXP. NO.: 22/359 (730) SOLICITANTE: Ismael Alvarez Delgado (220) FECHA SOLICITUD: 4 de enero de 2022</p>	 <p>(540) MARCA: Miraflores (Mixta) (511) CLASE: 29 (210) EXP. NO.: 22/12602 (730) SOLICITANTE: Lácteas Flor de Burgos S.L. (220) FECHA SOLICITUD: 4 de marzo de 2022</p>
 <p>(540) MARCA: (Figurativa) (511) CLASE: 30 (210) EXP. NO.: 22/14910 (730) SOLICITANTE: CJ Cheiljedang Corporation (220) FECHA SOLICITUD: 15 de marzo de 2022</p>	 <p>(540) MARCA: ARROZ DON ZACCARIA (Mixta) (511) CLASE: 30 (210) EXP. NO.: 22/13858 (730) SOLICITANTE: Juan Carlos Miguel Forastieri Sánchez / José Miguel Forastieri Sánchez (220) FECHA SOLICITUD: 10 de marzo de 2022</p>	 <p>(540) MARCA: ChocoRza (Mixta) (511) CLASE: 30 (210) EXP. NO.: 22/14123 (730) SOLICITANTE: Agroindustrial La Productiva Del Corozo Abajo, S.R.L. (220) FECHA SOLICITUD: 11 de marzo de 2022</p>	 <p>(540) MARCA: Doña Loly (Mixta) (511) CLASE: 30 (210) EXP. NO.: 22/3394 (730) SOLICITANTE: Loida Estefania Hiraldo Ramos / Héctor Elias Aracena Ossers (220) FECHA SOLICITUD: 18 de febrero de 2022</p>
 <p>(540) MARCA: VITALi Natural (Mixta) (511) CLASE: 30 (210) EXP. NO.: 22/14090 (730) SOLICITANTE: Grupo Santez, S.R.L. (220) FECHA SOLICITUD: 11 de marzo de 2022</p>	 <p>(540) MARCA: Herói (Mixta) (511) CLASE: 31 (210) EXP. NO.: 21/70887 (730) SOLICITANTE: Mogiana Alimentos S.A. (220) FECHA SOLICITUD: 28 de diciembre de 2021</p>	 <p>(540) MARCA: AGUA CAMPO SEGURA ACS (Mixta) (511) CLASE: 32 (210) EXP. NO.: 22/1343 (730) SOLICITANTE: Edily Segura Gómez (220) FECHA SOLICITUD: 11 de enero de 2022</p>	 <p>(540) MARCA: Agua Diamante (Mixta) (511) CLASE: 32 (210) EXP. NO.: 22/4646 (730) SOLICITANTE: Fernando Antonio Díaz Ramírez (220) FECHA SOLICITUD: 28 de enero de 2022</p>
 <p>(540) MARCA: Agua Guazuma (Mixta) (511) CLASE: 32 (210) EXP. NO.: 22/12098 (730) SOLICITANTE: Agua Guazuma, S.R.L. (220) FECHA SOLICITUD: 3 de marzo de 2022</p>	 <p>(540) MARCA: DeLaCaña (Mixta) (511) CLASE: 32 (210) EXP. NO.: 22/11319 (730) SOLICITANTE: Quala, Inc. (220) FECHA SOLICITUD: 28 de febrero de 2022</p>	 <p>(540) MARCA: (Tridimensional) (511) CLASE: 33 (210) EXP. NO.: 22/8415 (730) SOLICITANTE: Casa Tradición, S.A. de C.V. (220) FECHA SOLICITUD: 15 de febrero de 2022</p>	 <p>(540) MARCA: LA MALICIA (Mixta) (511) CLASE: 33 (210) EXP. NO.: 22/12426 (730) SOLICITANTE: Veleiro Group, S.A. (220) FECHA SOLICITUD: 4 de marzo de 2022</p>
 <p>(540) MARCA: MIFLOW (Mixta) (511) CLASE: 33 (210) EXP. NO.: 22/11945 (730) SOLICITANTE: HACK LTD. (220) FECHA SOLICITUD: 2 de marzo de 2022</p>	 <p>(540) MARCA: ZOLEZ (Mixta) (511) CLASE: 33 (210) EXP. NO.: 22/12223 (730) SOLICITANTE: Veleiro Group, S.A. (220) FECHA SOLICITUD: 3 de marzo de 2022</p>	 <p>(540) MARCA: ZOLEZ AÑEJO (Mixta) (511) CLASE: 33 (210) EXP. NO.: 22/12224 (730) SOLICITANTE: Veleiro Group, S.A. (220) FECHA SOLICITUD: 3 de marzo de 2022</p>	 <p>(540) MARCA: ZOLEZ BLANCO (Mixta) (511) CLASE: 33 (210) EXP. NO.: 22/12225 (730) SOLICITANTE: Veleiro Group, S.A. (220) FECHA SOLICITUD: 3 de marzo de 2022</p>
 <p>(540) MARCA: ZOLEZ DORADO (Mixta) (511) CLASE: 33 (210) EXP. NO.: 22/12428 (730) SOLICITANTE: Veleiro Group, S.A. (220) FECHA SOLICITUD: 4 de marzo de 2022</p>	 <p>(540) MARCA: ZOLEZ MAMAJUANA (Mixta) (511) CLASE: 33 (210) EXP. NO.: 22/12226 (730) SOLICITANTE: Veleiro Group, S.A. (220) FECHA SOLICITUD: 3 de marzo de 2022</p>	 <p>(540) MARCA: BLACKBIRD UNKIND CIGAR CO. CUBRA (Mixta) (511) CLASE: 34 (210) EXP. NO.: 22/14207 (730) SOLICITANTE: Blackbird Dominicana S.R.L (220) FECHA SOLICITUD: 11 de marzo de 2022</p>	 <p>(540) MARCA: ZARZO (Mixta) (511) CLASE: 34 (210) EXP. NO.: 22/14436 (730) SOLICITANTE: Ana Felicia Pérez Zarzuela (220) FECHA SOLICITUD: 14 de marzo de 2022</p>
 <p>(540) MARCA: LA BRECHA DORADA INTERNATIONAL MAGAZINE (Mixta) (511) CLASE: 35 (210) EXP. NO.: 22/8407 (730) SOLICITANTE: Centro Multimediales Higeyanos, S.R.L. (220) FECHA SOLICITUD: 15 de febrero de 2022</p>	 <p>(540) MARCA: GIOMAR (Mixta) (511) CLASE: 36 (210) EXP. NO.: 22/13201 (730) SOLICITANTE: Marlon Rafael Hernández Mejía (220) FECHA SOLICITUD: 8 de marzo de 2022</p>	 <p>(540) MARCA: Leasing Confisa Corporación de Crédito (Mixta) (511) CLASE: 36 (210) EXP. NO.: 22/12348 (730) SOLICITANTE: Corporación De Crédito Leasing Confisa, S.A. (220) FECHA SOLICITUD: 3 de marzo de 2022</p>	 <p>(540) MARCA: Luis Fernández CONSTRUCCIONES (Mixta) (511) CLASE: 37 (210) EXP. NO.: 21/65379 (730) SOLICITANTE: Luis Manuel Fernández (220) FECHA SOLICITUD: 23 de noviembre de 2021</p>
 <p>(540) MARCA: PAVILION (Mixta) (511) CLASE: 37 (210) EXP. NO.: 22/13516 (730) SOLICITANTE: PASEO 14, S.A. (220) FECHA SOLICITUD: 9 de marzo de 2022</p>	 <p>(540) MARCA: AN7 (Mixta) (511) CLASE: 38 (210) EXP. NO.: 22/7170 (730) SOLICITANTE: Interamerica Broadcasting & Production Company, S.A. (220) FECHA SOLICITUD: 9 de febrero de 2022</p>	 <p>(540) MARCA: Agro Express 24/7 (Mixta) (511) CLASE: 39 (210) EXP. NO.: 22/11823 (730) SOLICITANTE: Agro Santos A82, S.R.L. (220) FECHA SOLICITUD: 2 de marzo de 2022</p>	 <p>(540) MARCA: (Figurativa) (511) CLASE: 41 (210) EXP. NO.: 22/5033 (730) SOLICITANTE: Esmelin Santiago Matías García / Alofoke Music, S.R.L. (220) FECHA SOLICITUD: 31 de enero de 2022</p>
 <p>(540) MARCA: BDE BALLET DOMINICANO EN EUROPA (Mixta) (511) CLASE: 41 (210) EXP. NO.: 22/10311 (730) SOLICITANTE: Héctor Luis Farías Bautista (220) FECHA SOLICITUD: 24 de febrero de 2022</p>	 <p>(540) MARCA: EXPERIENCIA CAPÍTULO (Mixta) (511) CLASE: 41 (210) EXP. NO.: 22/14105 (730) SOLICITANTE: Paloma Yoselyn De La Cruz Peña (220) FECHA SOLICITUD: 11 de marzo de 2022</p>	 <p>(540) MARCA: MAPA DE SUEÑOS BY PALOMA DE LA CRUZ (Mixta) (511) CLASE: 41 (210) EXP. NO.: 22/14457 (730) SOLICITANTE: Paloma Yoselyn De La Cruz Peña (220) FECHA SOLICITUD: 14 de marzo de 2022</p>	 <p>(540) MARCA: NP NACION Playero.RD (Mixta) (511) CLASE: 41 (210) EXP. NO.: 22/13216 (730) SOLICITANTE: Domingo Antonio Taveras Fortunato / José Antonio Gonzales García / José Dolores Capellan Morel / Narciso De Jesús Batista Mata (220) FECHA SOLICITUD: 8 de marzo de 2022</p>

VIENE DE LA PÁGINA ANTERIOR

 <p>(540) MARCA: PREMIO NACIONAL DE Turismo PNDT (Mixta) (511) CLASE: 41 (210) EXP. NO.: 22/6927 (730) SOLICITANTE: Luis Santiago Severino (220) FECHA SOLICITUD: 8 de febrero de 2022</p>	 <p>(540) MARCA: REYFER (Mixta) (511) CLASE: 41 (210) EXP. NO.: 22/10242 (730) SOLICITANTE: Fernando Reinaldo Gutiérrez Cabezas (220) FECHA SOLICITUD: 23 de febrero de 2022</p>	 <p>(540) MARCA: SALUD AL DIA (Mixta) (511) CLASE: 41 (210) EXP. NO.: 22/15707 (730) SOLICITANTE: Carmen Luisa Martínez Mejía (220) FECHA SOLICITUD: 18 de marzo de 2022</p>	 <p>(540) MARCA: Trendsetters' Summit (Mixta) (511) CLASE: 41 (210) EXP. NO.: 22/11056 (730) SOLICITANTE: Asociación EO Capítulo República Dominicana (220) FECHA SOLICITUD: 25 de febrero de 2022</p>
 <p>(540) MARCA: YED YOUNG ENTREPRENEURS' DAY (Mixta) (511) CLASE: 41 (210) EXP. NO.: 22/11057 (730) SOLICITANTE: Asociación EO Capítulo República Dominicana (220) FECHA SOLICITUD: 25 de febrero de 2022</p>	 <p>(540) MARCA: AFFINIS (Mixta) (511) CLASE: 44 (210) EXP. NO.: 22/14388 (730) SOLICITANTE: AFFINIS, S.A. (220) FECHA SOLICITUD: 14 de marzo de 2022</p>	 <p>(540) MARCA: FISIOHOME RD (Mixta) (511) CLASE: 44 (210) EXP. NO.: 22/11944 (730) SOLICITANTE: Gandhi Low González Ortiz / Yoheli Rosandí Cruz Batista (220) FECHA SOLICITUD: 2 de marzo de 2022</p>	 <p>(540) MARCA: Respira Clinic By Rejo Medical (Mixta) (511) CLASE: 44 (210) EXP. NO.: 22/9513 (730) SOLICITANTE: Emil Jorge Manzur (220) FECHA SOLICITUD: 14 de marzo de 2022</p>
 <p>(540) MARCA: HARDER (Mixta) (511) CLASE: 1, 19 (210) EXP. NO.: 22/7103 (730) SOLICITANTE: Fernando Antonio Reyes Alba / Harder, S.R.L. (220) FECHA SOLICITUD: 9 de febrero de 2022</p>	 <p>(540) MARCA: (Figurativa) (511) CLASE: 1, 5, 9, 20, 21, 31, 44 (210) EXP. NO.: 22/7042 (730) SOLICITANTE: Koppert B.V. (220) FECHA SOLICITUD: 9 de febrero de 2022</p>	 <p>(540) MARCA: FIRPLAK (Mixta) (511) CLASE: 11, 20 (210) EXP. NO.: 22/12724 (730) SOLICITANTE: FIRPLAK, S.A. (220) FECHA SOLICITUD: 7 de marzo de 2022</p>	 <p>(540) MARCA: (Figurativa) (511) CLASE: 18, 25 (210) EXP. NO.: 21/52261 (730) SOLICITANTE: Ciro Paone S.p.A. (220) FECHA SOLICITUD: 15 de septiembre de 2021</p>
 <p>(540) MARCA: HATE19 (Mixta) (511) CLASE: 25, 42 (210) EXP. NO.: 22/5880 (730) SOLICITANTE: Julio Omar Vásquez Santana (220) FECHA SOLICITUD: 3 de febrero de 2022</p>	 <p>(540) MARCA: Delimix (Mixta) (511) CLASE: 29, 30, 33 (210) EXP. NO.: 22/12022 (730) SOLICITANTE: Ada Mirra Amador Nivar (220) FECHA SOLICITUD: 2 de marzo de 2022</p>	 <p>(540) MARCA: DON BEBE (Mixta) (511) CLASE: 3, 5, 10, 21 (210) EXP. NO.: 22/10020 (730) SOLICITANTE: Pañalera Don Bebé, S.R.L. (220) FECHA SOLICITUD: 22 de febrero de 2022</p>	 <p>(540) MARCA: Taczana (Mixta) (511) CLASE: 3, 5, 29, 30 (210) EXP. NO.: 22/8686 (730) SOLICITANTE: A Inversiones S.A.C. (220) FECHA SOLICITUD: 16 de febrero de 2022</p>
 <p>(540) MARCA: ALTA VISTA (Mixta) (511) CLASE: 35, 43 (210) EXP. NO.: 22/7506 (730) SOLICITANTE: Restaurant Alta Vista, S.R.L. (220) FECHA SOLICITUD: 10 de febrero de 2022</p>	 <p>(540) MARCA: Vainilla CR (Mixta) (511) CLASE: 35, 44 (210) EXP. NO.: 22/1526 (730) SOLICITANTE: Sociedad 3-102-675767, S.R.L. (220) FECHA SOLICITUD: 23 de febrero de 2022</p>	 <p>(540) MARCA: LA BOCA FILMICA FERNÁNDEZ & GÓMEZ COMUNICACIONES (Mixta) (511) CLASE: 38, 41 (210) EXP. NO.: 22/2803 (730) SOLICITANTE: Lauren Fernández Lora / Denisse Geraldine Gómez Segura (220) FECHA SOLICITUD: 2 de febrero de 2022</p>	 <p>(540) MARCA: (Figurativa) (511) CLASE: 5, 44 (210) EXP. NO.: 22/6335 (730) SOLICITANTE: Johnson & Johnson (220) FECHA SOLICITUD: 7 de febrero de 2022</p>
 <p>(540) MARCA: GDM Racing (Mixta) (511) CLASE: 7, 9, 11 (210) EXP. NO.: 22/5820 (730) SOLICITANTE: Grupo Delta Motors S.A.C. (220) FECHA SOLICITUD: 3 de febrero de 2022</p>	 <p>(540) MARCA: CTO (Mixta) (511) CLASE: 9, 16, 41 (210) EXP. NO.: 22/13319 (730) SOLICITANTE: María Del Pilar Díaz Aguilar (220) FECHA SOLICITUD: 8 de marzo de 2022</p>	 <p>(540) NOMBRE COMERCIAL: (Emblema) (210) EXP. NO.: 22/14247 (730) SOLICITANTE: ARD Company, S.R.L. (220) FECHA SOLICITUD: 11 de marzo de 2022 (111) REGISTRO: 677683</p>	 <p>(540) NOMBRE COMERCIAL: (Emblema) (210) EXP. NO.: 22/15164 (730) SOLICITANTE: Dulci Burguer Group, SRL (220) FECHA SOLICITUD: 16 de marzo de 2022 (111) REGISTRO: 677941</p>
 <p>(540) NOMBRE COMERCIAL: (Rótulo) (210) EXP. NO.: 22/16284 (730) SOLICITANTE: Samuel García Morillo (220) FECHA SOLICITUD: 22 de marzo de 2022 (111) REGISTRO: 678741</p>	 <p>(540) NOMBRE COMERCIAL: (Rótulo) (210) EXP. NO.: 22/14837 (730) SOLICITANTE: Paola María Merigildo Vásquez / Roberto Enrique Lugo García (220) FECHA SOLICITUD: 15 de marzo de 2022 (111) REGISTRO: 677734</p>	 <p>(540) NOMBRE COMERCIAL: (Rótulo) (210) EXP. NO.: 22/14870 (730) SOLICITANTE: Affinity Marketing International, S.R.L. (220) FECHA SOLICITUD: 15 de marzo de 2022 (111) REGISTRO: 677703</p>	 <p>(540) NOMBRE COMERCIAL: (Rótulo) (210) EXP. NO.: 22/14831 (730) SOLICITANTE: Agedom, S.R.L. (220) FECHA SOLICITUD: 15 de marzo de 2022 (111) REGISTRO: 678504</p>
 <p>(540) NOMBRE COMERCIAL: (Rótulo) (210) EXP. NO.: 22/15474 (730) SOLICITANTE: Therresta, S.A.S. (220) FECHA SOLICITUD: 17 de marzo de 2022 (111) REGISTRO: 678206</p>	 <p>(540) NOMBRE COMERCIAL: (Rótulo) (210) EXP. NO.: 22/16784 (730) SOLICITANTE: Gabriel Custodio Díaz (220) FECHA SOLICITUD: 24 de marzo de 2022 (111) REGISTRO: 679219</p>	 <p>(540) NOMBRE COMERCIAL: (Rótulo) (210) EXP. NO.: 22/16990 (730) SOLICITANTE: Yoelys Aneury's Ramírez Ramírez (220) FECHA SOLICITUD: 24 de marzo de 2022 (111) REGISTRO: 679447</p>	 <p>(540) NOMBRE COMERCIAL: (Rótulo) (210) EXP. NO.: 22/16254 (730) SOLICITANTE: Carlos Joaquín Feliz Portorreal (220) FECHA SOLICITUD: 22 de marzo de 2022 (111) REGISTRO: 679049</p>
 <p>(540) NOMBRE COMERCIAL: (Rótulo) (210) EXP. NO.: 22/15116 (730) SOLICITANTE: Albania Peralta Paulino (220) FECHA SOLICITUD: 16 de marzo de 2022 (111) REGISTRO: 677905</p>	 <p>(540) NOMBRE COMERCIAL: (Rótulo) (210) EXP. NO.: 22/16078 (730) SOLICITANTE: Hamlet Félix Acosta Zapata (220) FECHA SOLICITUD: 21 de marzo de 2022 (111) REGISTRO: 679108</p>	 <p>(540) NOMBRE COMERCIAL: (Rótulo) (210) EXP. NO.: 22/12959 (730) SOLICITANTE: Camila Fariás Sabras (220) FECHA SOLICITUD: 16 de marzo de 2022 (111) REGISTRO: 677884</p>	 <p>(540) NOMBRE COMERCIAL: (Rótulo) (210) EXP. NO.: 22/15072 (730) SOLICITANTE: Félix Fernando Cabrera García (220) FECHA SOLICITUD: 16 de marzo de 2022 (111) REGISTRO: 677854</p>
 <p>(540) NOMBRE COMERCIAL: (Rótulo) (210) EXP. NO.: 22/15672 (730) SOLICITANTE: Álvarez & Sánchez, S.A. (220) FECHA SOLICITUD: 18 de marzo de 2022 (111) REGISTRO: 678341</p>	 <p>(540) NOMBRE COMERCIAL: (Rótulo) (210) EXP. NO.: 22/15489 (730) SOLICITANTE: Cinnamon Code, S.R.L. (220) FECHA SOLICITUD: 17 de marzo de 2022 (111) REGISTRO: 678195</p>	 <p>(540) NOMBRE COMERCIAL: (Rótulo) (210) EXP. NO.: 22/16947 (730) SOLICITANTE: Janía Altagracia Almonte Almonte (220) FECHA SOLICITUD: 24 de marzo de 2022 (111) REGISTRO: 679383</p>	 <p>(540) NOMBRE COMERCIAL: (Rótulo) (210) EXP. NO.: 22/15387 (730) SOLICITANTE: Carmelina Esther Francisco Cerda de Pineda (220) FECHA SOLICITUD: 17 de marzo de 2022 (111) REGISTRO: 678122</p>

VIENE DE LA PÁGINA ANTERIOR

 <p>(540) NOMBRE COMERCIAL: (Rótulo) (210) EXP. NO.: 22/16533 (730) SOLICITANTE: Juan Luis Marte Vásquez (220) FECHA SOLICITUD: 23 de marzo de 2022 (111) REGISTRO: 679020</p>	 <p>(540) NOMBRE COMERCIAL: (Rótulo) (210) EXP. NO.: 22/13274 (730) SOLICITANTE: Miguel Ángel Jiménez Ramírez (220) FECHA SOLICITUD: 16 de marzo de 2022 (111) REGISTRO: 677838</p>	 <p>(540) NOMBRE COMERCIAL: (Rótulo) (210) EXP. NO.: 22/13375 (730) SOLICITANTE: Emilio de Jesús Páez Núñez / Desechables Núñez, S.R.L. (220) FECHA SOLICITUD: 18 de marzo de 2022 (111) REGISTRO: 678428</p>	 <p>(540) NOMBRE COMERCIAL: (Rótulo) (210) EXP. NO.: 22/15190 (730) SOLICITANTE: Direct Neutral Connection, S.R.L. (220) FECHA SOLICITUD: 16 de marzo de 2022 (111) REGISTRO: 677955</p>
 <p>(540) NOMBRE COMERCIAL: (Rótulo) (210) EXP. NO.: 22/16205 (730) SOLICITANTE: Jairo Yaddih Mateo Candelier (220) FECHA SOLICITUD: 22 de marzo de 2022 (111) REGISTRO: 678753</p>	 <p>(540) NOMBRE COMERCIAL: (Rótulo) (210) EXP. NO.: 22/16858 (730) SOLICITANTE: Félix Anderson Vargas de los Santos (220) FECHA SOLICITUD: 24 de marzo de 2022 (111) REGISTRO: 679180</p>	 <p>(540) NOMBRE COMERCIAL: (Rótulo) (210) EXP. NO.: 22/16857 (730) SOLICITANTE: Félix Anderson Vargas de los Santos (220) FECHA SOLICITUD: 24 de marzo de 2022 (111) REGISTRO: 679178</p>	 <p>(540) NOMBRE COMERCIAL: (Rótulo) (210) EXP. NO.: 22/16292 (730) SOLICITANTE: Jorge Emmanuel Tolentino Hernández (220) FECHA SOLICITUD: 22 de marzo de 2022 (111) REGISTRO: 678859</p>
 <p>(540) NOMBRE COMERCIAL: (Rótulo) (210) EXP. NO.: 22/15599 (730) SOLICITANTE: Plaza Lama, S. A. (220) FECHA SOLICITUD: 18 de marzo de 2022 (111) REGISTRO: 678059</p>	 <p>(540) NOMBRE COMERCIAL: (Rótulo) (210) EXP. NO.: 22/9971 (730) SOLICITANTE: Electromecánica Espejo S R L / Jacobo José Espejo Alcántara (220) FECHA SOLICITUD: 22 de febrero de 2022 (111) REGISTRO: 678121</p>	 <p>(540) NOMBRE COMERCIAL: (Rótulo) (210) EXP. NO.: 22/16618 (730) SOLICITANTE: Empresa de Transporte Emtravopaimg, S.R.L. (220) FECHA SOLICITUD: 23 de marzo de 2022 (111) REGISTRO: 679101</p>	 <p>(540) NOMBRE COMERCIAL: (Rótulo) (210) EXP. NO.: 22/15406 (730) SOLICITANTE: Placido Bido Hernández (220) FECHA SOLICITUD: 21 de marzo de 2022 (111) REGISTRO: 678636</p>
 <p>(540) NOMBRE COMERCIAL: (Rótulo) (210) EXP. NO.: 22/16488 (730) SOLICITANTE: Yelisa García Medina (220) FECHA SOLICITUD: 23 de marzo de 2022 (111) REGISTRO: 678986</p>	 <p>(540) NOMBRE COMERCIAL: (Rótulo) (210) EXP. NO.: 22/17092 (730) SOLICITANTE: Chantal Franco Álvarez (220) FECHA SOLICITUD: 25 de marzo de 2022 (111) REGISTRO: 679506</p>	 <p>(540) NOMBRE COMERCIAL: (Rótulo) (210) EXP. NO.: 21/44957 (730) SOLICITANTE: María Margarita Acosta Cortoreal (220) FECHA SOLICITUD: 16 de marzo de 2022 (111) REGISTRO: 677959</p>	 <p>(540) NOMBRE COMERCIAL: (Rótulo) (210) EXP. NO.: 22/15671 (730) SOLICITANTE: Henríquez Logistics Center, S.R.L. (220) FECHA SOLICITUD: 18 de marzo de 2022 (111) REGISTRO: 678338</p>
 <p>(540) NOMBRE COMERCIAL: (Rótulo) (210) EXP. NO.: 22/15404 (730) SOLICITANTE: Yeiry Esmeralda Acosta de Cedano (220) FECHA SOLICITUD: 17 de marzo de 2022 (111) REGISTRO: 678135</p>	 <p>(540) NOMBRE COMERCIAL: (Rótulo) (210) EXP. NO.: 22/16062 (730) SOLICITANTE: Isabela Román Luciano (220) FECHA SOLICITUD: 21 de marzo de 2022 (111) REGISTRO: 678637</p>	 <p>(540) NOMBRE COMERCIAL: (Rótulo) (210) EXP. NO.: 22/15035 (730) SOLICITANTE: José Tomás Llodra Fernández (220) FECHA SOLICITUD: 16 de marzo de 2022 (111) REGISTRO: 677825</p>	 <p>(540) NOMBRE COMERCIAL: (Rótulo) (210) EXP. NO.: 22/15071 (730) SOLICITANTE: José Miguel Acosta Acosta / Lina María Sánchez Cuervo (220) FECHA SOLICITUD: 16 de marzo de 2022 (111) REGISTRO: 677856</p>
 <p>(540) NOMBRE COMERCIAL: (Rótulo) (210) EXP. NO.: 22/16258 (730) SOLICITANTE: Carlos Alberto Estévez Reyes / Carlos Emilio Estévez Noguera (220) FECHA SOLICITUD: 22 de marzo de 2022 (111) REGISTRO: 678793</p>	 <p>(540) NOMBRE COMERCIAL: (Rótulo) (210) EXP. NO.: 22/14852 (730) SOLICITANTE: Radhames Colon Feliz (220) FECHA SOLICITUD: 15 de marzo de 2022 (111) REGISTRO: 677685</p>	 <p>(540) NOMBRE COMERCIAL: (Rótulo) (210) EXP. NO.: 22/16786 (730) SOLICITANTE: Blockchain International Corporate Registry Authority Trust (220) FECHA SOLICITUD: 24 de marzo de 2022 (111) REGISTRO: 679220</p>	 <p>(540) NOMBRE COMERCIAL: (Rótulo) (210) EXP. NO.: 22/9424 (730) SOLICITANTE: Guillermo Arturo Rodríguez Pichardo (220) FECHA SOLICITUD: 18 de febrero de 2022 (111) REGISTRO: 678351</p>
 <p>(540) NOMBRE COMERCIAL: (Rótulo) (210) EXP. NO.: 22/15210 (730) SOLICITANTE: Agroforestal Macapi, S.A. (220) FECHA SOLICITUD: 16 de marzo de 2022 (111) REGISTRO: 677974</p>	 <p>(540) NOMBRE COMERCIAL: (Rótulo) (210) EXP. NO.: 22/9643 (730) SOLICITANTE: Mercedes Yanire Mejía Parra (220) FECHA SOLICITUD: 21 de marzo de 2022 (111) REGISTRO: 678481</p>	 <p>(540) NOMBRE COMERCIAL: (Rótulo) (210) EXP. NO.: 22/11764 (730) SOLICITANTE: Michael Olivero Gómez (220) FECHA SOLICITUD: 22 de marzo de 2022 (111) REGISTRO: 678853</p>	 <p>(540) NOMBRE COMERCIAL: (Rótulo) (210) EXP. NO.: 22/16468 (730) SOLICITANTE: Melvin Omar Hernández Mateo (220) FECHA SOLICITUD: 23 de marzo de 2022 (111) REGISTRO: 678973</p>
 <p>(540) NOMBRE COMERCIAL: (Rótulo) (210) EXP. NO.: 22/16383 (730) SOLICITANTE: Angie Hanie Méndez Rodríguez / Franchesca Mabel Velázquez Oviedo (220) FECHA SOLICITUD: 23 de marzo de 2022 (111) REGISTRO: 679131</p>	 <p>(540) NOMBRE COMERCIAL: (Rótulo) (210) EXP. NO.: 21/70991 (730) SOLICITANTE: Radio Educativa Dominicana (220) FECHA SOLICITUD: 18 de marzo de 2022 (111) REGISTRO: 678402</p>	 <p>(540) NOMBRE COMERCIAL: (Rótulo) (210) EXP. NO.: 22/16203 (730) SOLICITANTE: Carlos Manuel Lorenzo Aquino (220) FECHA SOLICITUD: 22 de marzo de 2022 (111) REGISTRO: 678750</p>	 <p>(540) NOMBRE COMERCIAL: (Rótulo) (210) EXP. NO.: 22/15036 (730) SOLICITANTE: Betania Severino Nucci de Castillo (220) FECHA SOLICITUD: 16 de marzo de 2022 (111) REGISTRO: 677964</p>
 <p>(540) NOMBRE COMERCIAL: (Rótulo) (210) EXP. NO.: 22/16789 (730) SOLICITANTE: Ernesto Isabel García / Eudy Pérez Bremon / José Agustín García Vallejo (220) FECHA SOLICITUD: 24 de marzo de 2022 (111) REGISTRO: 679216</p>	 <p>(540) NOMBRE COMERCIAL: (Rótulo) (210) EXP. NO.: 22/16623 (730) SOLICITANTE: Luis Jhony Hazim Rodriguez</p>	<p>(220) FECHA SOLICITUD: 24 de marzo de 2022 (111) REGISTRO: 679419</p>	 <p>(540) NOMBRE COMERCIAL: (Rótulo) (210) EXP. NO.: 22/15287 (730) SOLICITANTE: Plaza Lama, S. A. (220) FECHA SOLICITUD: 17 de marzo de 2022 (111) REGISTRO: 678059</p>
 <p>(540) NOMBRE COMERCIAL: (Rótulo) (210) EXP. NO.: 22/16299 (730) SOLICITANTE: Yenis Delfina López Socorro / Cinthya Alejandra Rey Fadul (220) FECHA SOLICITUD: 22 de marzo de 2022 (111) REGISTRO: 678745</p>	<p>ONAPI Cualquier sugerencia o reclamos dirigirse a publicaciones ONAPI m.seijas@onapi.gob.do</p>		 <p>(540) NOMBRE COMERCIAL: (Rótulo) (210) EXP. NO.: 22/16294 (730) SOLICITANTE: Wilwin Corporation-05, S.R.L. (220) FECHA SOLICITUD: 22 de marzo de 2022 (111) REGISTRO: 678841</p>