



Director de Proindustria visita ONAPI

Ulises Rodríguez propone agenda de trabajo conjunta al director de ONAPI, Dr. Salvador Ramos.

El director general de Proindustria, Ulises Rodríguez, propuso al doctor Salvador Ramos, director general de la Oficina Nacional de la Propiedad Industrial ONAPI, realizar planes en conjunto en procura de desarrollar la pequeña y mediana empresa en todo el país.

Durante el conversatorio el doctor Salvador Ramos, destacó el interés de que ONAPI y Proindustria trabajen en conjunto para fortalecer y educar al sector empresarial de las PYMES en procura de su crecimiento económico.



Ulises Rodríguez estuvo acompañado de Angery Zarzuela, encargada del Departamento de Registro y Calificación, así como de Ilonka Acosta, encargada del Departamento de Asistencia Inte-

gral de las PYMES en Proindustria. En ese sentido, el director de Proindustria resaltó el valor de la visita a ONAPI para estrechar los lazos de trabajo conjunto entre ambas instituciones.

Finalmente, ambos funcionarios establecieron comisiones para lograr un acuerdo lo más pronto posible entre ONAPI y Proindustria que permita combinar el trabajo en beneficio de la pequeña y mediana empresa nacional.



OFICINA PRINCIPAL
Av. Los Próceres No. 11,
Santo Domingo.
Tel.: 809-567-7474
Fax: 809-732-7758

CONTÁCTENOS:
Línea de atención al usuario.
809-732-4447

SANTIAGO DE LOS CABALLEROS
Av. Estrella Sadhalá, Edif.
Antonio Guzmán Fernández.
Tel.: 809-582-4059
Fax: 809-583-8437

MUNICIPIO STO. DGO. ESTE
Oficina Regional Este (ORE)
Autopista San Isidro,
Plaza Coral Mall,
2do. nivel, Local B-66.
Tel.: 809-567-7474
Ext. 3000

SAN FRANCISCO DE MACORÍS
Plaza Colonial, Suite 14-B,
Avenida Antonio Guzmán Fernández.
Tel.: 809-588-2052
Ext. 3436

DEPARTAMENTO DE INVENCIONES

MUY IMPORTANTE

A PARTIR DE LA FECHA DE LA PRIMERA PUBLICACIÓN, EL SOLICITANTE DEBE EFECTUAR EL PAGO DE EXAMEN DE FONDO EN UN PLAZO DE DOCE MESES IMPRORROGABLES, BAJO LA PENA DE DECLARARSE EL ABANDONO DE PLENO DERECHO. (ART. 22.1 LEY 20-00 SOBRE PROPIEDAD INDUSTRIAL).

SOLICITUD DE PATENTE DE INVENCION EN FASE NACIONAL PCT

LISTA DE CÓDIGOS INID DE LA NORMA ST.9 OMPI.

- 11 NÚMERO DE PATENTE/REGISTRO NACIONAL.
12 DESIGNACIÓN DEL TIPO DE DOCUMENTO.
21 NÚMERO DE SOLICITUD NACIONAL.
22 FECHA DE PRESENTACIÓN NACIONAL.
30 DATOS DE PRIORIDAD SEGUN CONVENIO DE PARIS.
43 FECHA DE PUBLICACION DE LA SOLICITUD NACIONAL.
51 CLASIFICACIÓN INTERNACIONAL DE PATENTES.
54 TÍTULO.
57 RESUMEN/FIGURAS.
61 NÚMERO/FECHA DE PRESENTACIÓN DE LA SOLICITUD ANTERIOR DE LA PATENTE, MODELO DE UTILIDAD O TÍTULO SIMILAR CONCEDIDO ANTERIORMENTE, RESPECTO DEL CUAL EL PRESENTE DOCUMENTO CONSTITUYE UNA ADICIÓN.
62 NÚMERO/FECHA DE PRESENTACIÓN DE LA SOLICITUD ANTERIOR DE LA QUE EL PRESENTE DOCUMENTO CONSTITUYE UNA FRACCIÓN.
71 SOLICITANTE(S).
72 INVENTOR(ES)/DISEÑADOR(ES).
74 REPRESENTANTE(S).
85 FECHA DE COMIENZO DE LA FASE NACIONAL.
86 NÚMERO DE SOLICITUD INTERNACIONAL Y FECHA DE PRESENTACIÓN INTERNACIONAL PCT.
87 NÚMERO DE PUBLICACIÓN INTERNACIONAL Y FECHA DE PUBLICACIÓN INTERNACIONAL PCT.

LISTA DE CÓDIGOS DE DOS LETRAS DE LA NORMA ST.3.

- | | |
|------------------------|---------------------------|
| DE - ALEMANIA | AT - AUSTRIA |
| ES - ESPAÑA | CN - CHINA |
| VE - VENEZUELA | US - ESTADOS UNIDOS |
| CH - SUIZA | NO - NORUEGA |
| CA - CANADÁ | VN - VIETNAM |
| UA - UCRANIA | HO - HOLANDA |
| IT - ITALIA | FR - FRANCIA |
| GB - REINO UNIDO | DO - REPUBLICA DOMINICANA |
| NZ - NUEVA ZELANDA | NL - PAISES BAJOS |
| TN - TUNEZ | BR - BRASIL |
| AU - AUSTRALIA | MY - MALASIA |
| BE - BELGICA | CO - COLOMBIA |
| IN - INDIA | CU - CUBA |
| MA - MARRUECOS | AR - ARGENTINA |
| SI - ESLOVENIA | HU - HUNGRIA |
| KR - COREA | ZA - SUDÁFRICA |
| HR - CROACIA | SE - SUECIA |
| RS - SERBIA | MX - MÉXICO |
| TT - TRINIDAD Y TOBAGO | PK - PAKISTÁN |
| JM - JAMAICA | EC - ECUADOR |
| AR - ARGENTINA | |
- EUPO-OFCINA DE PROPIEDAD INTELECTUAL DE LA UNIÓN EUROPEA.

CONCESIÓN DE PATENTE DE INVENCION PCT

12 CONCESION DE PATENTE DE INVENCION PCT

- 11 P2018-0175
21 P20180175
85 01/08/2018
86 PCT/US2017/016509 03/02/2017
30 US 62/292,202 05/02/2016 US 62/341,019 24/05/2016
US 62/363,775 18/07/2016 US 62/385,217 08/09/2016
US 62/417,219 03/11/2016
87 WO 2017/136727 10/08/2017
43 15/10/2018
71 DENALI THERAPEUTICS INC.
151 OYSTER POINT BLVD., 2ND FLOOR, SOUTH SAN FRANCISCO, CALIFORNIA, 94080, E.U.A.
72 TANIA MIGUELINA CASTILLO BAEZ
72 ANTHONY A. ESTRADA (US); JIANWEN A. FENG (US); BRIAN FOX (US); COLIN PHILIP LESLIE (IT); JOSEPH P. LYSSIKATOS (US); ALFONSO POZZAN (IT); ZACHARY K. SWEENEY (US); JAVIER DE VICENTE FIDALGO (US)
51 C07D 261/18, C07D 403/12, C07D 413/12, C07D 413/14, C07D 417/12, C07D 471/04, C07D 487/04, C07D 491/04, C07D 495/04, C07D 498/04, C07D 498/14, C07D 513/04
54 INHIBIDORES DE LA PROTEÍNA QUINASA 1 QUE INTERACTUA CON EL RECEPTOR
57 La presente descripción se refiere en general a compuestos y composiciones y a su uso como inhibidores de quinasa.

12 SOLICITUD DE PATENTE DE INVENCION EN FASE NACIONAL PCT

- 21 P2021-0149
85 16/07/2021
86 PCT/IB2020/000795 21/01/2020
30 US 62/794,887 21/01/2021
US 62/819,005 15/03/2019
87 WO 2021/001690 07/01/2021
71 BARRICK GOLD CORPORATION
BCE PLACE, CANADA TRUST TOWER SUITE 3700, 161 BAY STREET TORONTO, ONTARIO, M5J 2S1, CANADA
74 ANA ISABEL MESSINA VÁSQUEZ
72 OSCAR GERMAN OLVERA OLMEDO (CA); DANIEL FELIKS RAPHAEL DOMANSKI (CA)
51 B01D 11/02, C22B 11/00, C22B 3/12, C22B 3/42, C22B 3/44
54 MÉTODO PARA LA LIXIVIACIÓN CON TIOSULFATO CATALIZADO CON CARBÓN DE MATERIALES QUE CONTIENEN ORO
57 La presente divulgación está dirigida a un proceso de recuperación de oro en el que se utiliza carbón activado u otro material a base de carbón para acelerar la lixiviación de tiosulfato de oro de un material que contiene oro.

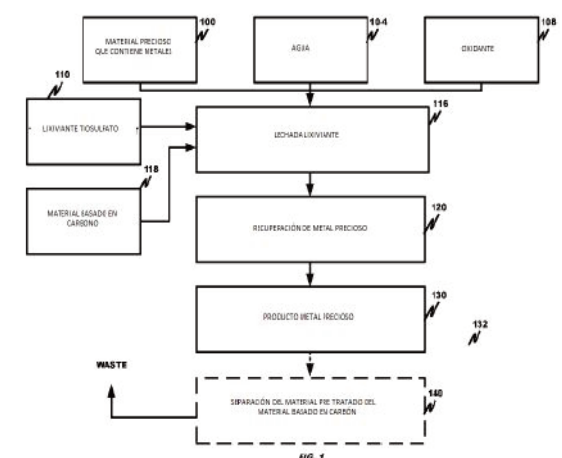

12 SOLICITUD DE PATENTE DE INVENCION EN FASE NACIONAL PCT

- 21 P2021-0180
85 26/08/2021
86 PCT/IB2020/051878 04/03/2020
30 US 62/814,316 06/03/2019
87 WO 2020/178767 10/09/2020
71 VIIV HEALTHCARE COMPANY /GLAXOSMITHKLINE INTELLECTUAL PROPERTY (NO.2) LIMITED
251 LITTLE FALLS DRIVE WILMINGTON, DELAWARE, 19808, E.U.A. /980 GREAT WEST ROAD, BRENTFORD, MIDDLESEX, TW8 9GS, REINO UNIDO
74 GRELDY HERNÁNDEZ SOSA
72 VICENTE SAMANO (US); MARTHA ALICIA DE LA ROSA (US); DAVID TEMELKOFF (US); JOHN F. MILLER (US); EMILE JOHANN VELTHUISEN (US); NARASIMHULU NAIDU, B. (US)
51 A61K 31/7076, A61P 31/18, C07H 19/173
54 COMPUESTOS ÚTILES EN LA TERAPIA DEL VIH.
57 La invención está vinculada con los compuestos de Fórmula (I), las sales y composiciones farmacéuticas de los mismos, así como los métodos para tratar y prevenir el VIH en individuos.

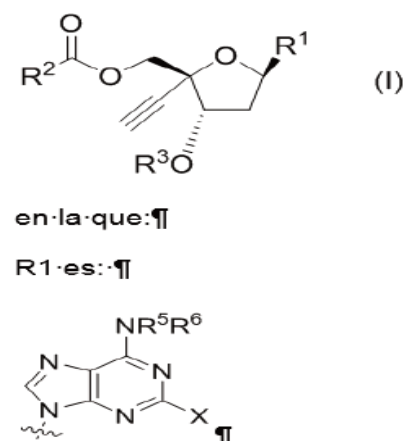

12 SOLICITUD DE PATENTE DE INVENCION EN FASE NACIONAL PCT

- 21 P2021-0205
85 30/09/2021
86 PCT/US2020/026331 02/04/2020
30 US 62/828,699 03/04/2019
87 WO 2020/206080 08/10/2020
71 VERTEX PHARMACEUTICALS INCORPORATED
50 NORTHERN AVENUE, BOSTON, MASSACHUSETTS, 02210, E.U.A.
74 MARÍA DEL PILAR TRONCOSO
72 MARK THOMAS MILLER (US); JOHNNY UY (US); JINGLAN ZHOU (US); ALEXANDER RUSSELL ABELA (US); JASON MCCARTNEY (US); COREY DON ANDERSON (US); SUNNY ABRAHAM (US); VIJAYALAKSMI ARUMUGAM (US); JACLYN CHAU (US); JEREMY CLEMENS (US); THOMAS CLEVELAND (US); TIMOTHY A. DWIGHT (US); BRYAN A. FRIEMAN (US); PETER GROOTENHUIS (FALLECIDO) (US); SARA SABINA HADIDA RUAH (US); YOSHIHIRO ISHIHARA (US); PAUL KRENTSKY (US); VITO MELILLO (US); ALINA SILINA (US)
51 A61P 11/00, C07D 239/69, C07D 515/08
54 AGENTES MODULADORES DEL REGULADOR DE LA CONDUCTANCIA TRANSMEMBRANA DE LA FIBROSIS QUÍSTICA
57 Se describen el compuesto I, derivados deuterados y sales farmacéuticamente aceptables de cualquiera de los precedentes. También se describen métodos para tratar la fibrosis quística utilizando dichos compuestos.

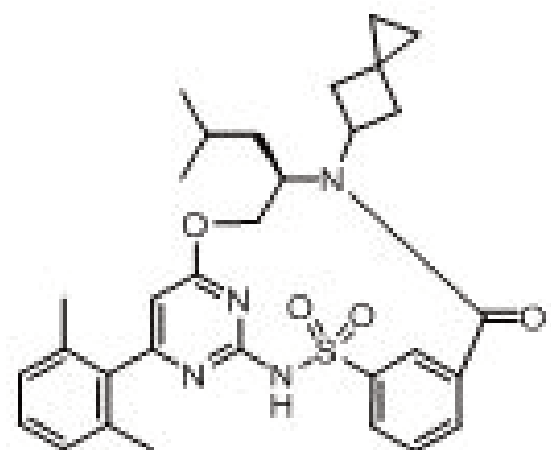

VIENE DE LA PÁGINA ANTERIOR

12 SOLICITUD DE PATENTE DE INVENCION EN FASE NACIONAL PCT

21 P2021-0240
85 23/11/2021
86 PCT/IB2020/000430 03/06/2020
30 US 62/856,545 03/06/2019
87 WO 2020/245652 10/12/2020

71 BARRICK GOLD CORPORATION

BCE PLACE, CANADA TRUST TOWER SUITE 3700, 161 BAY STREET, TORONTO, M5J 2S1, CANADA

74 ANA ISABEL MESSINA VASQUEZ

72 ALLEN ROBERT MORRIS [US]; TYLER WARNOCK CARROLL [US]

51 B01D 11/02, C22B 11/00, C22B 3/12, C22B 3/42

54 MÉTODO PARA RECUPERAR METALES PRECIOSOS DE SOLUCIONES DE LIXIVIACIÓN DE TIOSULFATO

57 La presente divulgación se dirige a un proceso de lixiviación con tiosulfato de un material que contiene metales preciosos y la recuperación de un metal precioso de una solución de lixiviación enriquecida utilizando una resina como agente de extracción. El metal precioso se eluye de la resina cargada utilizando opcionalmente un eluyente que comprende tritonato. Varias mejoras del proceso incluyen mantener la solución de lixiviación que contiene tiosulfato sustancialmente libre de tioles y aminas, mantener una concentración de un sulfuro en la solución de lixiviación de tiosulfato de no más de aproximadamente 100 ppm, reciclar la resina estéril libre de contacto con sulfuro, bisulfuro, y polisulfuro, y/o mantener una concentración de tetrationatos, tritronatos, aniones azufre-oxígeno, y/o combinaciones de los mismos dentro de aproximadamente el 50% de un nivel de concentración de uno o más de tetrationatos, tritronatos, aniones de azufre-oxígeno, y las combinaciones de estos.

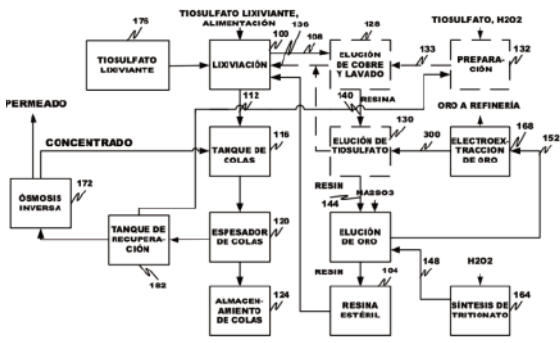

FIG. 1

12 SOLICITUD DE PATENTE DE INVENCION EN FASE NACIONAL PCT

21 P2021-0242
85 25/11/2021
86 PCT/US2020/037894 16/06/2020
30 US 62/862,382 17/06/2019
US 62/975,887 13/02/2020
87 WO 2020/257171 24/12/2020

71 ELI LILLY AND COMPANY

LILLY CORPORATE CENTER, INDIANÁPOLIS, INDIANA, 46285, E.U.A.

74 MARIA DEL PILAR TRONCOSO

72 DAVID ANDREW COATES [US]; RICHARD DUANE JOHNSTON [US]; STEVEN MARC MASSEY [US]; PATRICK GIANPIETRO SPINAZZE [US]; DOUGLAS RICHARD STACK [US]; JAMES LEE TOTH [US]; TIMOTHY BARRETT DURHAM [US]

51 A61K 31/4439, A61K 31/506, A61P 13/12, A61P 3/10, A61P 9/00, C07D 401/14, C07D 403/14

54 COMPUESTOS DE PIRAZOL DISUSTITUIDOS COMO INHIBIDORES DE CETOHEXOQUINASA

57 La presente invención proporciona un compuesto de la Fórmula I: o una sal farmacéuticamente aceptable del mismo, y el uso de los compuestos de la Fórmula I para el tratamiento de afecciones metabólicas, tales como la diabetes mellitus tipo 2, la insuficiencia cardíaca, la enfermedad renal diabética y la esteatohepatitis no alcohólica.



Figura 2

12 SOLICITUD DE PATENTE DE INVENCION EN FASE NACIONAL PCT

21 P2021-0259
85 13/12/2021
86 PCT/US2020/037214 11/06/2020
30 US 62/861,390 14/06/2019
87 WO 2020/252151 17/12/2020

71 GILEAD SCIENCES, INC.

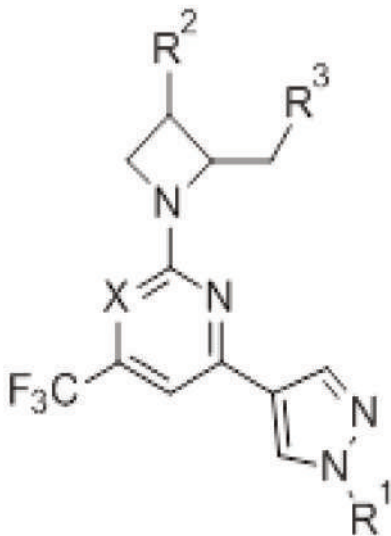
333 LAKESIDE DRIVE, FOSTER CITY, CALIFORNIA, 94404, E.U.A.

74 ORIETTA BLANCO MINIÑO

72 JAMES G. TAYLOR [US]; NATHAN E. WRIGHT [US]; EDA Y. CANALES [US]; MANOJ C. DESAI [US]; ERIC GORMAN [US]; JIAYAO LI [US]; ROLAND D. SAITO [US]

51 A61P 29/00, A61P 3/00, A61P 35/00, A61P 37/00, C07D 401/14

54 MODULADORES DE COT Y MÉTODOS DE USO DE LOS MISMOS

57 La presente divulgación se refiere generalmente a moduladores de Cot (cáncer de tiroides de Osaka) y a métodos de uso y fabricación de los mismos.

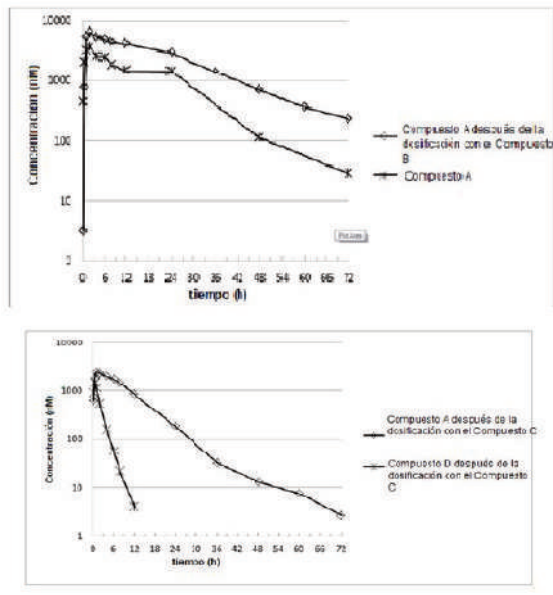

12 SOLICITUD DE PATENTE DE INVENCION EN FASE NACIONAL PCT

21 P2021-0260
85 13/12/2021
86 PCT/US2020/039477 25/06/2020
30 US 62/867,253 27/06/2019
US 63/013,022 21/04/2020
87 WO 2020/264065 30/12/2020

71 BOEHRINGER INGELHEIM INTERNATIONAL GMBH

BINGER STRASSE 173, 55216, INGELHEIM AM RHEIN, ALEMANIA

74 ORIETTA BLANCO MINIÑO

72 MICHAEL DZIEGELEWSKI (US); PANKAJ GUPTA (US); CHAO ZHENG (CN); THIERRY BOUYSSOU (FR); PAUL NICKLIN (UK); RYAN MICHAEL FRYER (US)

51 A61K 39/395, A61P 11/00, A61P 13/12, A61P 33/00, A61P 9/00, C07K 16/22

54 ANTICUERPOS ANTI-ANGPT2

57 La presente invención se refiere a anticuerpos neutralizantes anti-angiopoyetina 2 (ANGPT2) novedosos para métodos de tratamiento y diagnóstico y una composición en la que se usan.

CL_29893	EEQISFROCAEFKSGHTTNGIITLTFPMSTEIKAYCDMEAGGGGWTII
AMPT2-agg-03	EEQISFROCAEFKSGHTTNGIITLTFPMSTEIKAYCDMEAGGGGWTII
RES16L4	EEQISFROCAEFKSGHTTNGIITLTFPMSTEIKAYCDMEAGGGGWTII
ME39L17	EEQISFROCAEFKSGHTTNGIITLTFPMSTEIKAYCDMEAGGGGWTII
IG26	EEQISFROCAEFKSGHTTNGIITLTFPMSTEIKAYCDMEAGGGGWTII
CL_29893	IQRRCDASVDFQRTWKEIKVGFQNPSSGIFWLMGEMFVSQDITMDDRVVLEIK
AMPT2-agg-03	IQRRCDASVDFQRTWKEIKVGFQNPSSGIFWLMGEMFVSQDITMDDRVVLEIK
RES16L4	IQRRCDASVDFQRTWKEIKVGFQNPSSGIFWLMGEMFVSQDITMDDRVVLEIK
ME39L17	IQRRCDASVDFQRTWKEIKVGFQNPSSGIFWLMGEMFVSQDITMDDRVVLEIK
IG26	IQRRCDASVDFQRTWKEIKVGFQNPSSGIFWLMGEMFVSQDITMDDRVVLEIK
CL_29893	LEDWEGBEATSLIEHFPLSSEELNRIHLKGLTGTARISISSQFNDFFI
AMPT2-agg-03	LEDWEGBEATSLIEHFPLSSEELNRIHLKGLTGTARISISSQFNDFFI
RES16L4	LEDWEGBEATSLIEHFPLSSEELNRIHLKGLTGTARISISSQFNDFFI
ME39L17	LEDWEGBEATSLIEHFPLSSEELNRIHLKGLTGTARISISSQFNDFFI
IG26	LEDWEGBEATSLIEHFPLSSEELNRIHLKGLTGTARISISSQFNDFFI
CL_29893	TEDGDMKXCICCSQMLTGGWFFDACPFLNMGWYTFQRCNTWTFMGIEN
AMPT2-agg-03	TEDGDMKXCICCSQMLTGGWFFDACPFLNMGWYTFQRCNTWTFMGIEN
RES16L4	TEDGDMKXCICCSQMLTGGWFFDACPFLNMGWYTFQRCNTWTFMGIEN
ME39L17	TEDGDMKXCICCSQMLTGGWFFDACPFLNMGWYTFQRCNTWTFMGIEN
IG26	TEDGDMKXCICCSQMLTGGWFFDACPFLNMGWYTFQRCNTWTFMGIEN
CL_29893	FTKGGSSVSLKATTTMIRPADF
AMPT2-agg-03	FTKGGSSVSLKATTTMIRPADF
RES16L4	FTKGGSSVSLKATTTMIRPADF
ME39L17	FTKGGSSVSLKATTTMIRPADF
IG26	FTKGGSSVSLKATTTMIRPADF

12 SOLICITUD DE PATENTE DE INVENCION EN FASE NACIONAL PCT

21 P2021-0261
85 14/12/2021
86 PCT/EP2020/068513 01/07/2020
30 DK PA201900822 03/07/2019
87 WO 2021/001420 07/01/2021

71 H. LUNDBECK A/S

OTTILIAVEJ 9, 2500, VALBY, DINAMARCA

74 ANA ISABEL MESSINA VASQUEZ

72 MAURO MARIGO (DK); JOHN PAUL KILBURN (DK); ERHAD ASCIC (DK); LAURENT DAVID (DK)

51 A61K 31/4365, A61P 25/24, C07D 495/04

54 PROFÁRMACOS DE MODULADORES DEL RECEPTOR DE NMDA

57 La presente invención se refiere a profármacos novedosos de moduladores del receptor de NMDA de fórmula I. Otros aspectos de la invención se refieren a composiciones farmacéuticas que comprenden dichos compuestos y a usos de los compuestos para tratar trastornos neurológicos o trastornos neuropsiquiátricos tales como la depresión.

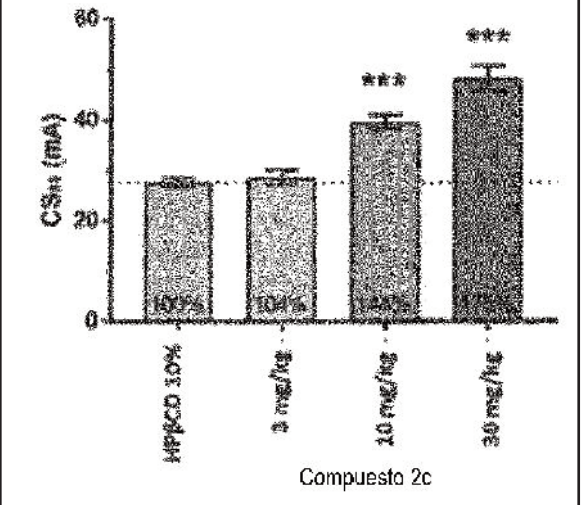

FIG 1

12 SOLICITUD DE PATENTE DE INVENCION EN FASE NACIONAL PCT

21 P2021-0262
85 14/12/2021
86 PCT/EP2020/068522 01/07/2020
30 DK PA201900821 03/07/2019
87 WO 2021/001423 07/01/2021

71 H. LUNDBECK A/S

OTTILIAVEJ 9, 2500, VALBY, DINAMARCA

74 ANA ISABEL MESSINA VASQUEZ

72 MAURO MARIGO (DK); LAURENT DAVID (DK); JOHN PAUL KILBURN (DK); ERHAD ASCIC (DK)

51 A61K 31/4365, A61P 25/24, C07D 495/04

54 MODULADORES DEL RECEPTOR DE NMDA

57 La presente invención se refiere a nuevos moduladores del receptor de NMDA. Aspectos separados de las invenciones se refieren a composiciones farmacéuticas que comprenden dichos compuestos y a usos de los compuestos para tratar trastornos neurológicos o trastornos neuropsiquiátricos tales como la depresión.

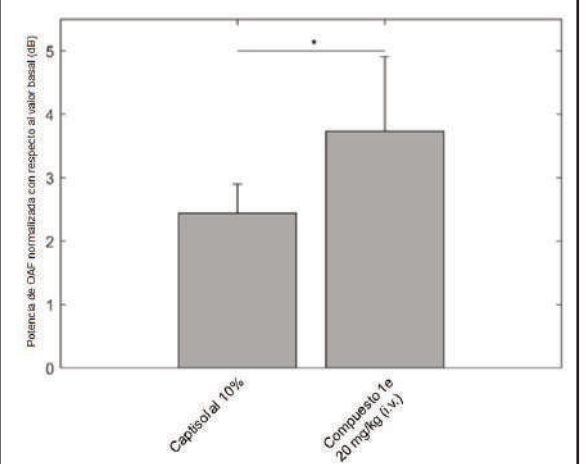

FIG 1

VIENE DE LA PÁGINA ANTERIOR

12 SOLICITUD DE PATENTE DE INVENCION EN FASE NACIONAL PCT

21 P2021-0274

85 23/12/2021

86 PCT/EP2020/068411 30/06/2020

30 US 62/869,263 01/07/2019

87 WO 2021/001374 07/01/2021

71 MEDIMMUNE LIMITED

MILSTEIN BUILDING, GRANTA PARK, CAMBRIDGE, CAMBRIDGESHIRE, CB21 6GH, REINO UNIDO

74 ORIETTA BLANCO MINIÑO

72 ANA LUCIA GOMES DOS SANTOS (BR)

51 A61K 38/26, A61P 1/16, A61P 3/04, A61P 3/06, A61P 3/08

54 COMPOSICIONES FARMACÉUTICAS PARA PÉPTIDOS CO-AGONISTAS DE GLUCAGÓN Y GLP-1

57 La presente invención proporciona formulaciones para administración parenteral de péptidos agonistas de GLP-1/glucagón, métodos para producir dichas formulaciones y métodos de tratamiento usando dichas formulaciones.

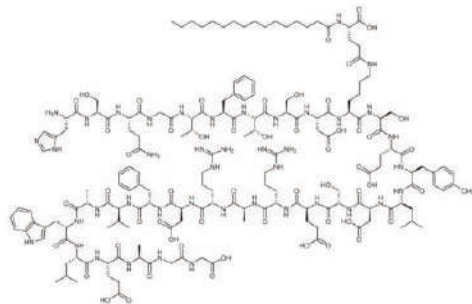
Fórmula molecular: C₁₆₇H₃₅₂N₄₂O₅₅

Peso molecular: 3728.03618

HisSerGlnGlyThrPheThrSerAspLys[Glu.C(O)C16]SerGluTyrLeuAspSerGluArgAlaArgAspPheValAlaTrpValGluAlaGlyGly (SEQ ID NO:1)

FIG. 1

12 SOLICITUD DE PATENTE DE INVENCION EN FASE NACIONAL PCT

21 P2021-0275

85 23/12/2021

86 PCT/EP2020/067828 25/06/2020

30 EP 19182797.1 27/06/2019

87 WO 2020/260463 30/12/2020

71 BAYER AKTIENGESELLSCHAFT /BAYER PHARMA AKTIENGESELLSCHAFT

KAISER-WILHELM-ALLEE 1, 51373, LEVERKUSEN, ALEMANIA /MÜLLERSTR. 178, 13353, BERLIN, ALEMANIA

74 ORIETTA BLANCO MINIÑO

72 ANTJE ROTTMANN (DE); KAI THEDE (DE); ANDREA ROTGERI (DE); OLIVER MARTIN FISCHER (DE); SIMON ANTHONY HERBERT (ZA); URSULA GANZER (DE); ELISABETH POOK (DE)

51 A61K 31/427, A61P 13/00, A61P 25/00, A61P 29/00, A61P 31/00, C07D 417/12, C07D 417/14

54 ANALOGOS DE 3-(5-METIL-1,3-TIAZOL-2-IL)-N-((1R)-1-[2-(TRIFLUOROMETIL)PIRIMIDIN-5-IL]ETIL)BENZAMIDA

57 La presente invención cubre los compuestos inhibidores de P2X3 de la fórmula general (I); en donde R1 y R2 son como se definen en el presente documento, métodos para preparar dichos compuestos, compuestos intermedios útiles para preparar dichos compuestos, composiciones farmacéuticas y combinaciones que comprenden dichos compuestos y el uso de dichos compuestos para fabricar composiciones farmacéuticas para el tratamiento o profilaxis de enfermedades, en particular de los trastornos neurogénicos, como agente único o en combinación con otros ingredientes activos.

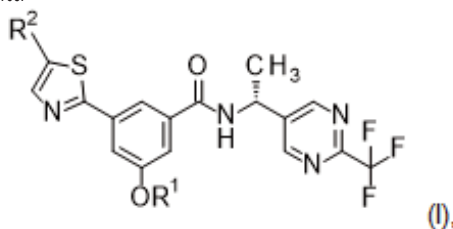

(I)

12 SOLICITUD DE PATENTE DE INVENCION EN FASE NACIONAL PCT

21 P2021-0276

85 23/12/2021

86 PCT/US2020/039143 23/06/2020

30 US 62/866,584 25/06/2019

87 WO2020/263830 30/12/2020

71 GILEAD SCIENCES, INC

333 LAKESIDE DRIVE, FOSTER CITY, CALIFORNIA, 94404, E.U.A.

74 ORIETTA BLANCO MINIÑO

72 BRIAN A. CARR (US); MANU KANWAR (US); ALEXANDRE AMBROGELLY (US); MANUEL BACA (AU); HON MAN HAMLET CHU (HK); MAGDELEINE S. HUNG (US); MICHELLE R. KUHN (US); DOUGLAS S. REHDER (US); MATTHEW R. SCHENAUER (US); NICHOLAS S. WILSON (NZ)

51 A61P 31/12, A61P 31/18, A61P 35/00, C07K 14/475, C07K 14/52

54 PROTEÍNAS DE FUSIÓN FLT3L-Fc Y MÉTODOS DE USO

57 Se proporcionan proteínas de fusión FLT3L-Fc, polinucleótidos que codifican tales proteínas de fusión, casetes de expresión, vectores, células y kits que comprenden dichas proteínas de fusión y métodos de uso.

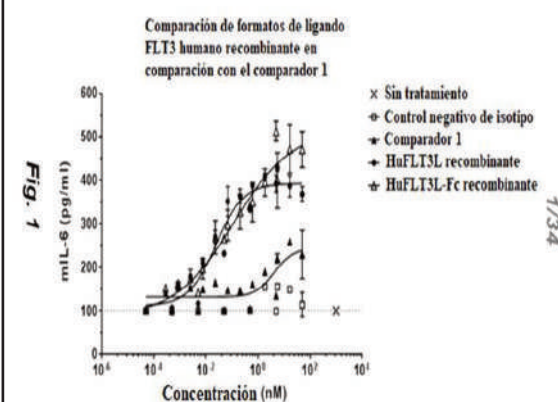

CONCESION DE PATENTE DE INVENCION PCT

12 CONCESION DE PATENTE DE INVENCION PCT

11 P2017-0104

21 P20170104

85 26/04/2017

86 PCT/US2015/057837 28/10/2015

30 US 62/073,573 31/10/2014

87 WO 2016/069757 06/05/2016

43 31/07/2017

71 GALAPAGOS NV /ABBVIE S.À.R.L.

GENERAAL DE WITTELAAN L11/A3, 2800, MECHELEN, BELGIUM /26 BOULEVARD ROYAL, L-2449, LUXEMBURGO

72 MARÍA DEL PILAR TRONCOSO

72 PHILIP, R. KYM (US); XUEQING WANG (US); XENIA, B. SEARLE (US); BO LIU (US); MING, C. YEUNG (US); ROBERT, J. ALTENBACH (US); ERIC VOIGHT (US); JOHN, R. KOENIG (US); STEPHEN N. GRESZLER (US); ANDREW BOGDAN (US)

51 A61K 31/44, C07D 311/58, C07D 471/04

54 CROMANOS SUSTITUIDOS MODULADORES DE LA PROTEÍNA REGULADORA DE LA CONDUCTANCIA TRANSMEMBRANA DE FIBROSIS QUÍSTICA (CFTR)

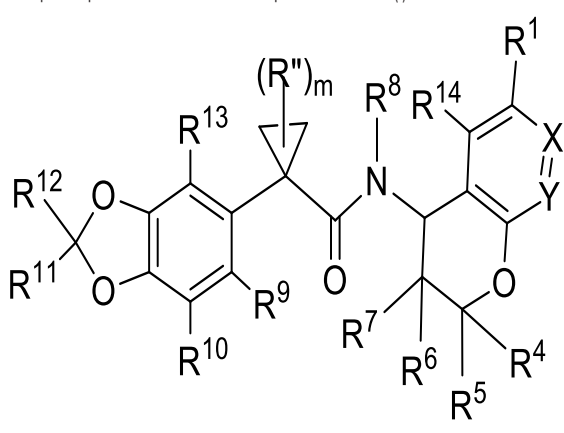
57 La invención provee compuestos de fórmula (I) en donde R¹, X, Y, R⁴, R⁵, R⁶, R⁷, R⁸, R⁹, R¹⁰, R¹¹, R¹², R¹³, R¹⁴, m, y Rⁿ tienen cualquiera de los valores definidos en la memoria descriptiva, y sales farmacéuticamente aceptables de los mismos, que son útiles como agentes en el tratamiento de enfermedades y condiciones mediadas y moduladas por CFTR, que incluyen fibrosis quística, síndrome de Sjögren, insuficiencia pancreática, enfermedad pulmonar obstructiva crónica y enfermedad obstructiva crónica del flujo aéreo. También se proveen composiciones farmacéuticas que comprenden uno o más de los compuestos de fórmula (I).

CONCESION DE PATENTE DE INVENCION PCT

12 CONCESION DE PATENTE DE INVENCION PCT

11 P2017-0208

21 P20170208

85 15/09/2017

86 PCT/ES2016/070170 15/03/2016

30 ES U201500193 16/03/2015

87 WO 2016/146874 22/09/2016

43 15/11/2017

71 PEDRO ENRIQUE DE LOS SANTOS JUAN

CALLE CASTELAR, 4-1º, 06480, MONTIJO, BADAJOZ, ESPAÑA

72 ORIETTA BLANCO MINIÑO

72 PEDRO ENRIQUE DE LOS SANTOS JUAN (ES)

51 F25C 5/16

54 CONSERVADOR DE HIELO A GRANEL

57 Conservador de hielo a granel con un recinto de secado y de almacén de hielo (3) que tiene un equipo de frío estático (11) y un elemento de sujeción (4) del recipiente de secado de hielo (5) al recinto de secado y de almacén (3). El elemento de sujeción (4) está accionado por un motor (6) para producir los giros del recipiente de secado de hielo (5), y puede ser ayudado por sensores (7) para controlar los giros del recipiente de secado de hielo (5). El recinto tiene además una bandeja de recogida de residuos (8) con una resistencia (9) para fundir y evacuar por el desagüe (16) los restos del proceso de secado, y varias puertas de descarga de hielo (12). Adicionalmente el conservador de hielo presenta un autómata o similar (15) conectado al fabricante de hielo (1), al motor (6), a los sensores y a la resistencia (9).

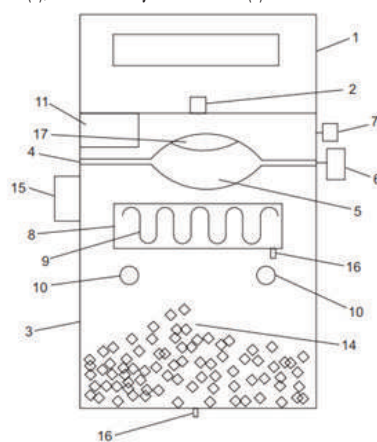

Fig. 2

CONCESION DE PATENTE DE INVENCION PCT

12 CONCESION DE PATENTE DE INVENCION PCT

11 P2017-0223

21 P20170223

85 26/09/2017

86 PCT/EP2016/056807 29/03/2016

30 EP 15162482.2 02/04/2015

87 WO 2016/156320 06/10/2016

43 31/01/2018

71 SPCM SA

ZAC DE MILIEUX, 42160, ANDREZIEUX BOUTHEON, FRANCIA

72 ZAIDA ELISA LUGO LOVATÓN

72 JULIEN BONNIER (FR); EMMANUEL PICH (FR)

51 B01F 3/12, B01F 7/16

54 DISPOSITIVO MEJORADO PARA DISPERSAR UN POLÍMERO SOLUBLE EN AGUA

57 Un dispositivo para dispersar un polímero soluble en agua, que comprende: un cono de humectación (1) conectado en la parte superior del mismo a una columna (2) que dosifica el polímero de tamaño de partícula estándar, generalmente por medio de un tornillo dosificador, donde el cono (1) está conectado a un circuito primario de entrada de agua (3) que alimenta un desagüe (4); en el extremo inferior del cono (1), un conjunto (5) que comprende: una cámara (6) para moler y drenar (Figura 2) el polímero dispersado, que comprende: un rotor (7) accionado por un motor (8) provisto de aspas (9), un estator (10), sobre toda o parte de la periferia de la cámara, un anillo (11) alimentado por un circuito de agua secundaria (12), donde el anillo (11) está comunicado con la cámara (6) por medio de ranuras (13) para pulverizar agua presurizada sobre el estator (10), caracterizado porque las ranuras del estator (10) y/o las aspas (9) del rotor (7) están inclinadas en un ángulo de entre 20° y 80°, con relación al plano horizontal del estator (10).



Figura 2

PASA A LA PÁGINA SIGUIENTE

VIENE DE LA PÁGINA ANTERIOR

CONCESION DE PATENTE DE INVENCION PCT

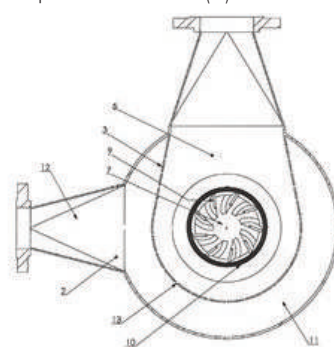
12 CONCESION DE PATENTE DE INVENCION PCT

11 P2018-0005
21 P20180005
85 05/01/2018
86 PCT/US2016/040612 01/07/2016
30 US 62/189,393 07/07/2015
87 WO 2017/007702 12/01/2017
43 31/10/2018

71 ELI LILLY AND COMPANY /AUDION THERAPEUTICS

LILLY CORPORATE CENTER, INDIANAPOLIS, INDIANA, 46285, E.U.A.
LINNEAUSPARKWEG 10-2, 1098 EA, AMSTERDAM, PAISES BAJOS

72 MARIA DEL PILAR TRONCOSO

72 PHILIP ARTHUR HIPSKIND (US); BHARVIN KUMAR PATEL (US); GAIYING ZHAO (CN); JULIA MARIE CLAY (US); ALBERT EDGE (US); JOHN C. GILL (US); HELMUTH HENDRIKUS GERARDUS VAN ES (NL); AARON D. WROBLESKI (US)

51 A61K 31/55, A61P 27/16, A61P 35/00, C07D 471/14, C07D 487/14

54 COMPUESTOS INHIBIDORES DE LA SEÑALIZACIÓN DE LA VÍA DE NOTCH

57 La presente invención proporciona los compuestos 1 y 2, o una sal farmacéuticamente aceptable de estos, y una composición farmacéutica que contiene dichos compuestos o una sal farmacéuticamente aceptable de esta, conforme las formulas siguientes:

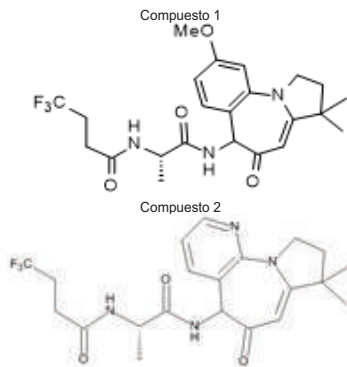

útiles como un inhibidor de la señalización de la vía Notch útiles para la fabricación de medicamentos para tratar leucemia linfoblástica aguda de células T, leucemia linfoblástica aguda, leucemia linfoblástica crónica, leucemia mielógena aguda, leucemia mielógena crónica, eritroleucemia, cáncer de mama triple negativo, cáncer de mama, cáncer de ovario, melanoma, cáncer de pulmón, cáncer de pulmón de células no pequeñas, cáncer de páncreas, glioblastoma, cáncer colorrectal, cáncer de cabeza y cuello, cáncer de cuello uterino, cáncer de próstata, cáncer de hígado, carcinoma oral de células escamosas, cáncer de piel, meduloblastoma, angiosarcoma, rhabdomyosarcoma, liposarcoma, histiocitoma fibroso maligno, carcinoma hepatocelular, colangiocarcinoma intrahepático y extrahepático, y carcinoma quístico adenoides, así como pérdida de audición neurosensorial causada por la pérdida de células ciliadas auditivas, e inducción de la generación de células ciliadas auditivas.

CONCESION DE MODELO DE UTILIDAD

12 CONCESIÓN DE MODELO DE UTILIDAD

11 U2021-0048
21 U20210048
22 02/07/2018
43 30/11/2018

71 FRANCISCO JAVIER MURGUIALDAY

1-B, HONDURAS DEL OESTE, 11101, DISTRITO NACIONAL, SANTO DOMINGO, REPÚBLICA DOMINICANA

74 FRANCISCO JAVIER MURGUIALDAY

72 FRANCISCO JAVIER MURGUIALDAY (ES)

51 B61B 7/00, B65G 17/20

54 MAQUINA AUTOMATICA O SEMIAUTOMATICA PARA ARRASTRE Y TRACCION POR CABLE VIA.

57 El presente modelo de utilidad describe una máquina automática o semiautomática para el arrastre y tracción de frutas, vegetales, objetos y personas por cable vía, opera sin combustible y por control remoto, es un aparato destinado a la carga de objetos y personas en ambientes agrícola, industriales o comerciales, para ser instalado en sistemas de cable vía (sistemas de transporte en cables de acero rígido) y poder halar, equipos, frutas, cargas, insumos, plantas, materiales y personas siendo estas conectadas mediante separadores en modo de filas tipo tren. La máquina puede operar en forma automática o semi-automática, la misma puede ser dirigida a través de mandos a distancia o controles montados en su chasis pudiendo controlar velocidad, aceleración, deceleración, frenada, paros y dirección. La máquina opera gracias a una transmisión tipo cadena y piñones y un motor eléctrico en corriente continua. En su distintas versiones la máquina opera gracias a un sistema de baterías recargables, de esta manera se permite la operación sin necesidad de utilizar combustibles fósiles, cableados de alimentación o motores térmicos.

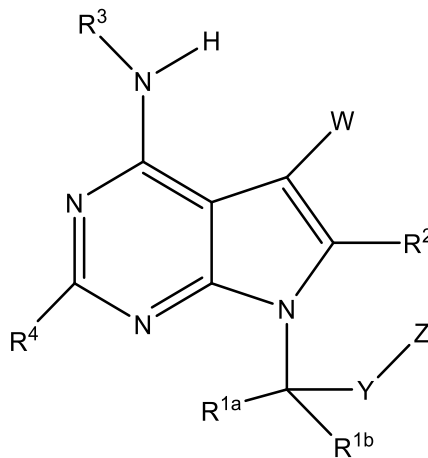

CONCESION DE PATENTE DE INVENCION PCT

12 CONCESION DE PATENTE DE INVENCION PCT

11 P2019-0126
21 P20190126
85 17/05/2019
86 PCT/US2017/062148 17/11/2017
30 US 62/423,919 18/11/2016
87 WO 2018/094137 24/05/2018
43 30/08/2019

71 CYSTIC FIBROSIS FOUNDATION

4550 MONTGOMERY AVENUE, SUITE 1100N, BETHESDA, MARYLAND, 20814, E.U.A.

72 MARIA DEL PILAR TRONCOSO

72 IVAN VIKTOROVICH EFREMOV (US); CHRISTOPH WOLFGANG ZAPF (US); ATLI THORARENSEN (US); LORI KRIM GAVRIN (US); JOHN PAUL MATHIAS (US); JOSEPH WALTER STROHBACH (US); DAVID CHRISTOPHER LIMBURG (US); RAJIAH ALDRIN DENNY (US); DANIEL ELBAUM (US)

51 A61K 31/519, A61P 11/12, C07D 487/04

54 PIRROLOPIRIMIDINAS COMO POTENCIADORES DE CFTR

57 La presente invención se refiere a compuestos de la Fórmula I, en donde R^{1a}, R^{1b}, R², R³, W, Y y Z son como se describen en este documento, y a sales farmacéuticamente aceptable de los mismos. Los compuestos son potenciadores del regulador de conductancia transmembranal de la fibrosis quística (CFTR). La invención también da a conocer composiciones farmacéuticas que comprenden el compuesto opcionalmente en combinación con agentes terapéuticos adicionales, y métodos de potenciación, en mamíferos incluyendo humanos, de CFTR por la administración de los compuestos. Estos compuestos son útiles para la fabricación de un medicamento útil en el tratamiento de fibrosis quística (CF), asma, bronquiectasia, enfermedad pulmonar obstructiva crónica (COPD), constipación, diabetes mellitus, xeroftalmia, pancreatitis, rinosinusitis, síndrome de Sjögren y otros trastornos asociados con CFTR.

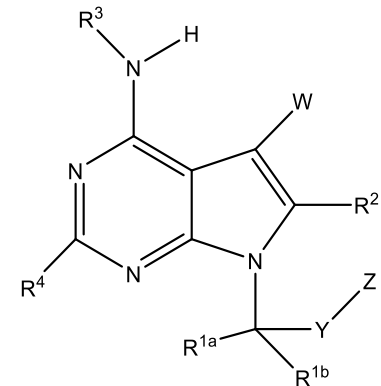

REGISTRO DE DISEÑO INDUSTRIAL

12 REGISTRO DE DISEÑO INDUSTRIAL

11 D2021-0086
21 D20210086
22 06/05/2021
43 15/08/2021

71 CÉSAR DE JESÚS GERMÁN VÁSQUEZ

MANZ. K NO. 11 CIUDAD REAL 1, D.N., ARROYO HONDO 3RO., 10605, SANTO DOMINGO, DISTRITO NACIONAL, REPÚBLICA DOMINICANA.

74 CÉSAR DE JESÚS GERMÁN VÁSQUEZ

72 CÉSAR DE JESÚS GERMÁN VÁSQUEZ (DO)

51 Clase 06 Sub Clase 01

54 TABURETES

57

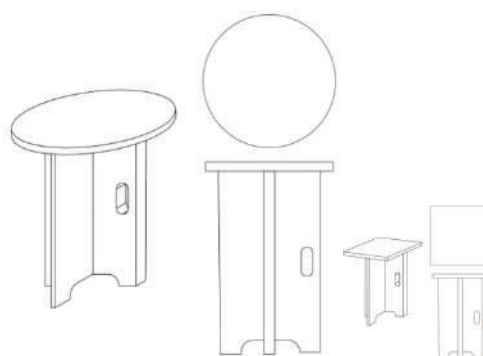

CONCESION DE PATENTE DE INVENCION

12 CONCESIÓN DE PATENTE DE INVENCION

11 P2018-0163
21 P20180163
22 06/07/2018
43 31/08/2018

71 RAMÓN ANTONIO SANTANA JEREZ

ANGEL MARIA CUEVAS #60, BARRIO LOS PARCELEROS, CRISTOBAL, INDEPENDENCIA, REPÚBLICA DOMINICANA

74 RAMÓN ANTONIO SANTANA JEREZ

72 RAMÓN ANTONIO SANTANA JEREZ (DO)

51 F03G 3/00, H02K 7/18

54 GENERADOR DE CORRIENTE ELÉCTRICA POR FUERZA GRAVITATORIA

57 Generador de Corriente Eléctrica por Fuerza Gravitatoria. La presente invención se refiere a un dispositivo que aprovecha la fuerza de los movimientos angulares producidos en 4 ejes, situados de manera excéntrica en una noria giratoria, para producir corriente eléctrica, si de cuyos ejes penden las toneladas de pesos necesarios como para producir la cantidad de corriente eléctrica deseada. Los pesos deben estar en contraposición, equilibrados y espaciados a 90 grados, para que la noria pueda ser movida con relativa facilidad. Movilidad que se logra con un motor eléctrico y un sistema reductor de velocidad, mediante poleas. Los torques producidos por los cuatro ejes son transmitidos mediante poleas y piñones a un piñón localizado en el centro de la noria y de este piñón central es transmitido todo el poder producido hasta el generador de corriente eléctrica.



Figura 1

VIENE DE LA PÁGINA ANTERIOR

CONCESION DE PATENTE DE INVENCION PCT

12 CONCESION DE PATENTE DE INVENCION PCT

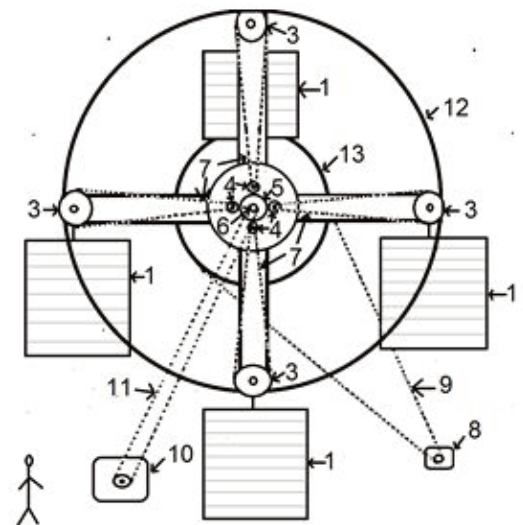
11 P2018-0278

21 P20180278

85 10/12/2018

86 PCT/US2017/035097 31/05/2017

30 US 62/348,457 10/06/2016

87 WO 2017/213919 14/12/2017

43 31/12/2018

71 ELI LILLY AND COMPANY

LILLY CORPORATE CENTER, INDIANAPOLIS, INDIANA, 46285, E.U.A.

72 MARÍA DEL PILAR TRONCOSO

72 JAMES ROBERT HENRY (US); JOLIE ANNE BASTIAN (US); DANIEL JON SALL (US); GAIYING ZHAO (US); JIEHAO CHEN (US); JEFFREY DANIEL COHEN (US); WILLIAM THOMAS MCMILLEN (US); BRADLEY EARL REAMAN (US); ALMUDENA RUBIO (US)

51 A61K 31/403 A61K 31/4045 A61P 35/00 A61P 35/02 C07B 2200/13 C07C 233/01

54 COMPUESTOS DE 2,3-DIHI-DRO-1H-INDOL ÚTILES PARA TRATAR EL CÁNCER

57 La presente invención se refiere a ciertos nuevos compuestos de 2,3-dihidro-1H-indol y composiciones farmacéuticas que comprenden estos compuestos de fórmula:

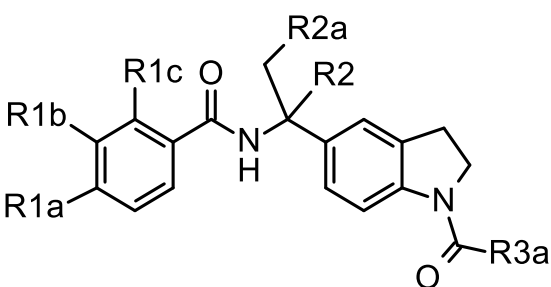

los cuales son útiles para la manufactura de medicamentos para tratar cáncer, más particularmente para tratar el cáncer seleccionado del grupo que consiste de melanoma, leucemia mieloide aguda, leucemia linfocítica crónica, cáncer colorrectal, cáncer de mama, cáncer de pulmón, cáncer de ovario, carcinoma de trompa de Falopio, carcinoma peritoneal primario, cáncer cervical, cáncer gástrico, cáncer de hígado, cáncer pancreático, cáncer de tiroides, glioblastoma, linfoma no Hodgkin y linfoma de Hodgkin.

CONCESION DE PATENTE DE INVENCION PCT

12 CONCESION DE PATENTE DE INVENCION PCT

11 P2017-0289

21 P20170289

85 07/12/2017

86 PCT/US2016/036283 08/06/2016

30 IB PCT/IB2015/001693 09/06/2015

US 62/257,806 20/11/2015

US 62/343,905 01/06/2016

87 WO 2016/200851 15/12/2016

43 29/12/2017

71 ABBVIE INC.

1 NORTH WAUKEGAN ROAD, NORTH CHICAGO, ILLINOIS, 60064, E.U.A.

72 MARIA DEL PILAR TRONCOSO

72 ERIC C. BREINLINGER (US); KEVIN P. CUSACK (US); MICHAEL E. KORT (US); ADRIAN D. HOBSON (US); MARIA A. ARGIRIADI (US); DOMINIQUE POTIN (FR); MARTINE BARTH (FR); OLIVIA POUPARDIN (FR); LAURENT MOUNIER (FR); JÉRÔME AMAUDRUT (FR)

51 A61K31/437; A61K31/519; A61P19/02; A61P37/00; C07D471/04; C07D487/04

54 COMPUESTOS QUE CONTIENEN UN ANILLO AROMÁTICO DE 5 MIEMBROS CONDENSADO CON UN ANILLO AROMÁTICO DE 6 MIEMBROS Y SUSTITUIDO CON UN ANILLO AROMÁTICO O HETEROAROMÁTICO, LOS CUALES MODULAN LA ACTIVIDAD DE LOS RECEPTORES RORC Y RORYT

57 La invención proporciona compuestos de Fórmula (1a) que contienen un anillo aromático de 5 miembros condensado con un anillo aromático de 6 miembros y sustituido con un anillo aromático o heteroaromático, Fórmula (1a) y sales farmacéuticamente aceptables de los mismos, los cuales modulan la actividad de los receptores RORc y RORyt. Los compuestos de la invención son útiles para el tratamiento de condiciones inmunológicas tales como artritis reumatoide, artritis reumatoide juvenil, psoriasis, artritis psoriásica, enfermedad de Crohn, enfermedad inflamatoria del intestino, colitis ulcerosa, espondilitis anquilosante, artritis reactiva, artritis asociada con enfermedad inflamatoria intestinal, espondiloartritis indiferenciada, lupus eritematoso sistémico, nefritis lúpica, uveítis, dermatitis atópica, esclerosis múltiple, espondiloartritis axial o hidradenitis supurativa.

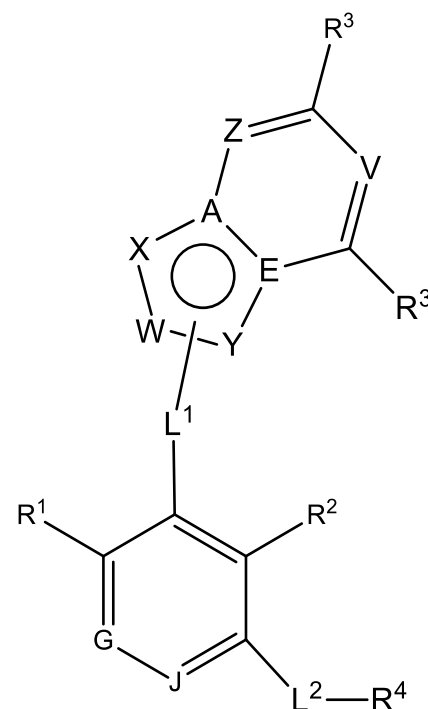

CONCESION DE PATENTE DE INVENCION PCT

12 CONCESION DE PATENTE DE INVENCION PCT

11 P2018-0187

21 P20180187

85 24/08/2018

86 PCT/IB2017/050748 10/02/2017

30 US 62/299,130 24/02/2016

87 WO 2017/144995 31/08/2017

43 31/01/2019

71 PFIZER INC.

235 EAST 42ND STREET, NUEVA YORK, 10017, E.U.A.

72 MARY FERNÁNDEZ RODRIGUEZ

72 MATTHEW FRANK BROWN (US); MATTHEW MERRILL HAYWARD (US); ANDREW FENSOME (GB); ALPAY DERMENCI (US); BRIAN STEPHEN GERSTENBERGER (US); DAFYDD RHYS OWEN (US); STEPHEN WAYNE WRIGHT (US); LI HUANG XING (US); XIAOJING YANG (US)

51 A61K 31/4985, A61P 25/28, A61P 29/00, A61P 37/02, C07D 487/04

54 DERIVADOS DE PIRAZOLO[1,5-A]PIRAZIN-4-ILO ÚTILES PARA INHIBIR QUINASAS JANUS (JAK)

57 Un compuesto que tiene la siguiente estructura: (I) o una de sal farmacéuticamente aceptable del mismo, en donde A, A' y A'' son independientemente O, C=O, etc.; R0 y R1 son independientemente H, Br, Cl, F o alquilo C1-C6; R2 es H, alquilo C1-C6 o hidroxí (alquilo C1-C6); R2 se selecciona del grupo que consiste en H, alquilo C1-C6, alcoxi C1-C6, etc.; R6, R7 y R8 son cada uno independientemente H, alquilo C1-C6, alcoxi C1-C4 (alquilo C1-C6), etc.; y, n es 0, 1, 2 o 3. También se proporcionan métodos de tratamiento como inhibidores de la Janus Kinasa y composiciones farmacéuticas que contienen los compuestos de la invención y combinaciones de los mismos con otros agentes terapéuticos. La presente invención se refiere a compuestos que son moduladores de TYK2 selectivos útiles para el tratamiento de enfermedades y afecciones asociadas a la desregulación de TYK2. La presente invención también proporciona composiciones farmacéuticas que comprenden estos moduladores de la enzima JAK, así como métodos para el tratamiento y/o la prevención de tales enfermedades y afecciones.

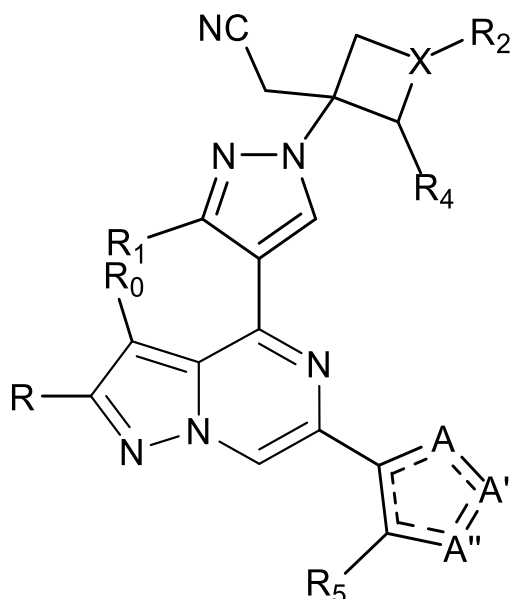

REGISTRO DE DISEÑO INDUSTRIAL

12 REGISTRO DE DISEÑO INDUSTRIAL

11 D2021-0102

21 D20210102

22 26/05/2021

43 30/09/2021

30 US 29/762,039 14/12/2020

71 PROXR, LLC

220 ARGONNE, STE. J, KIRKWOOD, MISSOURI, 63122, E.U.A.

74 PATRICIA VILLEGAS

72 GERALD LEO PHELAN (US).

51 Clase 21 Sub Clase 2

54 BATE DE BÉISBOL (AGARRE)

57



DEPARTAMENTO DE INVENCIONES ACTOS MODIFICATORIOS

NO. EXPEDIENTE	FECHA SOL. MODIF.	ART. 32, NUM. 1 Y 2; ART. 149, NUM. 1 Y ART. 150 LEY 20-00 APLICADOS	TITULO DEL EXPEDIENTE	SOLICITANTE NOMBRE ANTERIOR	SOLICITANTE NUEVO NOMBRE
P2017-0223	17/12/21	150	DISPOSITIVO MEJORADO PARA DISPERSAR UN POLÍMERO SOLUBLE EN AGUA	S.P.C.M. SA	SPCM SA

EN VIRTUD DEL ART. 159 DE LA LEY 20-00 SOBRE PROPIEDAD INDUSTRIAL, FUERON PUBLICADAS EN NUESTRA PAGINA WEB WWW.ONAPI.GOB LAS SIGUIENTES RESOLUCIONES DE APELACIONES, EMITIDAS POR EL DIRECTOR GENERAL.

NO. RESOLUCION	FECHA	RECURSO	SIGNO RECURRENTE	SIGNO RECURRIDO
00209-2021	30/09/2021	APELACIÓN	A/D/S ANALOG AND DIGITAL SYSTEMS (MIXTA)	
00221-2021	21/10/2021	APELACIÓN	MERENGUITOS (MIXTA)	
00222-2021	21/10/2021	APELACIÓN	BARTON & GUESTIER	

PUBLICACION SOLICITUD SIGNOS DISTINTIVOS (NOMBRES COMERCIALES)

Esta publicación incluye todas las solicitudes con pago de publicación recibidas del 7 al 20 de Enero de 2022

[210] EXP.	[220] SOL. FECHA	[561] NOMBRE COMERCIAL	[510] ACTIVIDAD	[730] SOLICITANTE
E/2021-60775	28/10/21	¡TE DAMOS MAS! SACA CUENTA Y DATE CUENTA (LEMA COMERCIAL)	LEMA COMERCIAL ASOCIADO AL NOMBRE COMERCIAL: SUPERMERCADO CARIBE; REG. NO. 43901	SUPERMERCADO CARIBE, SRL
E/2021-32175	7/6/21	A SAFE SPACE FOR MENTAL WELLNESS (LEMA COMERCIAL)	LEMA COMERCIAL ASOCIADO AL NOMBRE COMERCIAL: NEUROHEALTH; REG. NO. 627587	MARIA ALEJANDRA CORREA OLIVEIRA / VICTOR LUIS FIGUEROA ALVARADO
E/2022-2351	17/1/22	CLOUD, SISTEMAS & COMUNICACIÓN OMNICANAL (LEMA COMERCIAL)	LEMA COMERCIAL ASOCIADO AL NOMBRE COMERCIAL: NERDCOM; REG. NO. 361969	RANDY ANTONIO JAVIER ALCÁNTARA
E/2021-68810	13/12/21	COMPRAS INTELIGENTES (LEMA COMERCIAL)	LEMA COMERCIAL ASOCIADO AL NOMBRE COMERCIAL: MANU; REG. NO. 662293	RAMON MANUEL CASTILLO ALMONTE
E/2021-68128	8/12/21	EN PREMIUMTECH FABRICAMOS LAS MEJORES EXHIBICIONES PARA LAS MEJORES MARCAS (LEMA COMERCIAL)	LEMA COMERCIAL ASOCIADO AL NOMBRE COMERCIAL: PREMIUM TECH; REG. NO. 630392	PREMIUMTECH, S.R.L.
E/2021-60199	26/10/21	NO TENGO MIEDO, RESONANCIA MAGNÉTICA ABIERTA CLÍNICA ABREU (LEMA COMERCIAL)	LEMA COMERCIAL ASOCIADO AL NOMBRE COMERCIAL: CLINICA ABREU; REG. NO. 608728	CLINICA DOMINICANA, S.A.
E/2021-49839	10/12/21	NUESTRO COMPROMISO ES EDIFICAR TU HOGAR (LEMA COMERCIAL)	LEMA COMERCIAL ASOCIADO AL NOMBRE COMERCIAL: INMOBILIARIA KIARA; REG. NO. 244249	JUAN OVIEDO BELTRE
E/2021-67100	2/12/21	RESULTADOS EN SALUD (LEMA COMERCIAL)	LEMA COMERCIAL ASOCIADO AL NOMBRE COMERCIAL: VIDAIR; REG. NO. 648826	JOHANNY ALTAGRACIA VARGAS RODRÍGUEZ
E/2022-1266	11/1/22	VACUNAR ES AMAR Y PREVENIR (LEMA COMERCIAL)	LEMA COMERCIAL ASOCIADO AL NOMBRE COMERCIAL: UNIDAD INTEGRAL DE VACUNACION, NUTRICION Y CONTROL DE PESO UNIVANU; REG. NO. 176390	MIGUEL ANDRES PAULINO HERNANDEZ
E/2021-54952	30/9/21	VIVE SEGURO (LEMA COMERCIAL)	LEMA COMERCIAL ASOCIADO AL NOMBRE COMERCIAL: GRUPO UNIVERSAL; REG. NO. 201955	GRUPO UNIVERSAL, S.A.
E/2021-54953	30/9/21	VIVE TRANQUILO (LEMA COMERCIAL)	LEMA COMERCIAL ASOCIADO AL NOMBRE COMERCIAL: GRUPO UNIVERSAL; REG. NO. 201955	GRUPO UNIVERSAL, S.A.

PUBLICACION REGISTROS SIGNOS DISTINTIVOS (NOMBRES COMERCIALES)

Esta publicación incluye todas las solicitudes (unificadas) que han obtenido su carta certificado del 7 al 20 de Enero de 2022

[210] EXP.	[220] SOL. FECHA	[561] NOMBRE COMERCIAL	[510] ACTIVIDAD	[730] SOLICITANTE	[111] REGISTRO
E/2022-478	7/1/22	"INVERSIONES NUEVO IMPERIO"	PRÉSTAMOS HIPOTECARIOS, FINANCIAMIENTO, ADMINISTRACIÓN, COMPRA, Y VENTA DE PROPIEDADES MOBILIARIAS E INMOBILIARIAS.	PEDRO NOLASCO	667437
E/2022-1450	12/1/22	# I JER	COMPRA Y VENTA DE INMUEBLES, PARA LA INVERSIÓN EN EL SECTOR TURISTICO NACIONAL, PROMOCIÓN Y FOMENTO DE OPORTUNIDAD DE INVERSIÓN EN EL PAIS.	DAVID FITZPATRICK RILEY	667746
E/2022-1803	13/1/22	316 PHOTOFILMS	DEDICADA A SERVICIOS DE FOTOGRAFIA, VIDEOS MUSICALES Y COMERCIALES, MARKETING DIGITAL, PUBLICIDAD Y MANEJO DE REDES SOCIALES.	JERARD ESPIRITUSANTO CARPIO	667978
E/2022-1159	11/1/22	3MOLS COMUNICACIONES	VENTA Y REPARACION DE EQUIPOS TECNOLOGICOS.	CHRISTOPHER OCTAVIO TREMOLS MARTE	667585
E/2022-2786	18/1/22	4DWEEKEND	VENTA DE TOPO TIPO DE PRENDAS DE VESTIR, CALZADOS, PERFUMES Y ACCESORIOS PARA DAMAS Y CABALLEROS.	FRANKLIN OMAR PERALTA ABREU	668722
E/2022-1388	11/1/22	516 NOW	ASOCIACIÓN CRISTIANA SIN FINES DE LUCRO DEDICADA A: LA PREDICACIÓN DEL EVANGELIO, PLANTACIÓN DE IGLESIAS, APOYO A IGLESIAS LOCALES, TRABAJO SOCIAL, RADIO CRISTIANAS, INSTITUTO BÍBLICO.	JACQUELINE RAFAELA GUZMAN CAMPOS, JAIME ANTONIO BLANDON OLIVERA	667694
E/2022-1215	11/1/22	A MI MANERA RD	SERVICIOS DE PERSONALIZACIÓN DE ARTÍCULOS PERSONALIZADOS	WELITON REYES VARGAS	667622
E/2021-70161	12/1/22	A&M SOL EVENTOS-MEVENS	ORGANIZACION DE EVENTOS.	MARIA VIRGEN ABREU MATIAS	667852
E/2022-1058	7/1/22	A.M.A PREVENCIÓN	PRESTAR SERVICIOS DE PREVENCIÓN DE RIESGOS LABORALES A EMPRESAS DE DIVERSOS SECTORES, ASÍ COMO TODA CLASE DE ACTIVIDAD RELACIONADA CON EL OBJETO PRINCIPAL	AGUSTIN MENDEZ ARIAS	667499
E/2022-2107	14/1/22	ABAKUS RD.	DESARROLLO DE UN AUTODROMO, PARA COMPETIDORES DE ALTA GAMA F1 Y TODO TIPO DE CARRERAS AUTOMOVILISTICAS Y DE MOTORES DE VELOCIDAD. DESARROLLO DE INFRAESTRUCTURAS INMOBILIARIAS Y HOTELERAS.	FLORINDA BENJAMIN, VINCENZO SCHEHA	668233
E/2022-1504	12/1/22	ACADEMIA DE BAILE SABOR LATINO	CLASES DE DANZA.	ALEX RODRIGUEZ RODRIGUEZ	667778
E/2022-404	7/1/22	ACADEMIA DIGITAL Y TECNOLOGICA DEL CARIBE ACADITEC	CAPACITACIÓN EN DESARROLLO DE SOFTWARE, APLICACIONES PROGRAMA DE COMPUTACIÓN, TECNOLOGÍA EN MODALIDAD PRESENCIAL Y VIRTUAL.	ALBERTO ELIAS ATALLAH MONTERO	667463
E/2022-2324	17/1/22	ACADEMIA LUZYOA, TRENZAS Y EXTENSIONES	ACADEMIA DE BELLEZA DE CAPACITACION PROFESIONAL PARA JOVENES Y ADULTOS QUE QUIERAN DESEMPEÑARSE EN EL AREA DE BELLEZA.	JOHANNY TOMASINA CASTILLO FRANCISCO, JULIO JOHANSEN CEDANO CASTILLO	668384
E/2022-3137	20/1/22	ACADEMIA TECNICA DE HOMBRES Y MUJERES EN DESARROLLO COMUNITARIO ATHOMUDE	SERVICIOS DE CAPACITACIÓN TÉCNICA PROFESIONAL Y EMPRENDIMIENTO.	CARMEN EUSEBIA CASTRO RAMIREZ	668998
E/2022-1794	13/1/22	ACADEMIA Y CENTRO DE UÑAS GLENNYS NAILS	IMPARTIR TALLERES Y CLASES DE UÑAS.	GLENNYS CASTELLANOS VALERA	667969
E/2022-2800	18/1/22	ACEVEDO CAMILO INVERSIONES	SERVICIOS DE PRESTAMOS PERSONALES, HIPOTECARIOS, FINANCIAMIENTOS, COMPRA Y VENTA DE INMUEBLES Y SERVICIOS DE BIENES RAÍCES.	FLOR BETANIA CAMILO RODRIGUEZ, VLADIMIR RAFAEL ACEVEDO GIL	668732
E/2022-1730	13/1/22	ACOSTA RODRIGUEZ & ASOCIADOS	SERVICIOS DE IGUALS CONTABLES, IMPUESTO.	LISBEL ALTAGRACIA RODRIGUEZ DE MALLI	668088
E/2022-1059	13/1/22	ACTUALIDAD FISCAL & FINANCIERA CORPORATIVA AFFICOR	SERVICIOS DE PRODUCCION Y REPRODUCCION DE TODA CLASE DE PROGRAMAS, INFORMATIVOS, DOCUMENTALES POR MEDIOS MULTIPLES COMO TELEVISION, RADIO, PRENSA, INTERNET.	RAMON ANTONIO MATOS MELO	668074
E/2022-577	18/1/22	ACUARIO PRODUCTION GROUP ACUAPRO	EMPRESA DEDICADA A LA PLANIFICACION, GESTION Y ORGANIZACION DE EVENTOS, MODELOS, BTL, EDECANTES, PROTOCOLO, PROMOTORES, TALENTOS E IMPLULSADORES DE VENTAS.	MARIA LUZ HERRERA RODRIGUEZ, SAMUEL BEETHOVEN RODRIGUEZ HERRERA, MABELIN JOSEFINA RODRIGUEZ HERRERA, ANGEL OSIRIS PERALTA UCETA	668673
E/2022-687	7/1/22	ADARA RD SERVICES GROUP	SERVICIOS DE OPERADORA Y PROVEEDORA DE SERVICIOS DE CENTRO DE LLAMADAS, CALL CENTER	ROSILIS MORROBEL ESPINAL, DAMIR OSVALDO NUNEZ DE LA CRUZ	667392
E/2022-2506	17/1/22	ADAS ASOCIACIÓN DE ABOGADOS DE SANTIAGO	SIN FINES DE LUCRO, ORGANIZAR Y UNIR A LOS ABOGADOS DE LA PROVINCIA DE SANTIAGO, ESTIMULANDO EL ESPIRITU DE SOLIDARIDAD ENTRE SUS MIEMBROS.	DANILO ARTURO MONCIÓN PEÑA	668510

[210] EXP.	[220] SOL. FECHA	[561] NOMBRE COMERCIAL	[510] ACTIVIDAD	[730] SOLICITANTE	[111] REGISTRO
E/2022-400	11/1/22	ADAST INMOBILIARIA	BIENES RAÍCES EN GENERAL, VENTA Y ALQUILER DE PROPIEDADES, CONSULTORIA INMOBILIARIA, ADMINISTRACIÓN DE ALQUILERES, INGENIERÍA CIVIL.	ADALBERTO ANTONIO SANTOS RODRIGUEZ	667697
E/2022-1158	11/1/22	ADELA CAMPO CLUB	CENTRO RECREATIVO Y BALNEARIO	GILBERTO MARTINEZ VALDEZ	667590
E/2022-91	17/1/22	ADELIN'S DRESS BY CROSS CARDOZA	COMERCIALIZACIÓN DE TRAJES Y ACCESORIOS DE GALA Y ARTÍCULOS PARA FIESTAS; ORGANIZACIÓN DE EVENTOS.	MAYRA JOSEFINA CROSS CARDOZA DE TORRES	668325
E/2022-1167	11/1/22	ADJUSTER GROUP INTERNATIONAL	IMPORTACIÓN Y EXPORTACIÓN DE MERCANCIAS Y PRODUCTOS PARA LA REALIZACIÓN DE EVENTOS, TECNOLOGÍA, ALQUILER DE EQUIPOS Y MOBILIARIOS PARA EVENTOS.	SAMUEL ELIAS RAMIREZ	667748
E/2021-69453	17/1/22	ADYV DEVELOPMENT	SERVICIOS DE DESARROLLO Y PROMOCIÓN DE PROYECTOS INMOBILIARIOS.	ADYV ASSET MANAGEMENT, S.R.L	668535
E/2022-1119	11/1/22	AECON SOLUCIÓ D' ENERGIA I CONSTRUCCIÓ	CONSTRUCTORA, INGENIERÍA CIVIL, INGENIERÍA QUÍMICA, INGENIERÍA MINERAL, INGENIERÍA MECÁNICA, INGENIERÍA EN SISTEMAS Y SOFTWARE, INGENIERÍA MECATRÓNICA.	RAMON OCTAVIO PORTORREAL SERRANO	667722
E/2022-3153	20/1/22	AEE CONSULTING	SERVICIOS INMOBILIARIA, PRÉSTAMO, CONSULTORÍA LEGAL, DISEÑOS ARQUITECTÓNICOS, EJECUCIÓN DE OBRAS, ADMINISTRACIÓN DE CONDOMINIOS, PRESUPUESTOS.	ANGEL JOSE SAVIÑON TERRERO	669008
E/2021-69333	13/1/22	AEH AUTO PARST	IMPORTACION Y VENTAS DE PIEZAS DE VEHICULOS.	ALBERT ENRIQUE MINGO HERNANDEZ	668064
E/2022-730	19/1/22	AF FAMILY ANTIGUA RENT CAR	VENTA, COMPRA Y RENTA DE VEHICULOS DE MOTOR EN REPÚBLICA DOMINICANA Y EN EL EXTERIOR.	DOMINGO ANTONIO ANTIGUA NINA	668948
E/2022-1673	12/1/22	AFP EXPORT	DISTRIBUCIÓN, COMERCIALIZACIÓN Y EXPORTACIÓN DE PRODUCTOS ALIMENTICIOS.	ARIANNA FRENCIA	667908
E/2022-1530	12/1/22	AGENCIA ADUANAL LUIS QUEZADA	PRESTACIÓN DE SERVICIOS ADUANALES EN GENERAL.	AGENCIA ADUANAL LUIS QUEZADA, S.A	668100
E/2022-560	12/1/22	AGENCIA DE VIAJES E INVERSIONES MONEYTREE	VENTA DE HABITACIONES DE HOTELES, APARTAMENTOS Y VILLAS, ORGANIZACIÓN DE EVENTOS, BODAS Y GRUPOS, VENTA DE BOLETOS AÉREOS, VENTA DE TRANSPORTACIÓN TURÍSTICA.	AMBIORIX ROMERO RAMIREZ, EVELYN YOSANDY CARRASCO CAMPOS	667892
E/2022-2356	17/1/22	AGRECOMSA DEL ESTE S.C. 1800	COMERCIALIZACIÓN, VENTA, IMPORTACIÓN Y EXPORTACIÓN DE MATERIALES DE CONSTRUCCIÓN, BLOCKS, PANELES PREFABRICADOS, PROCESAMIENTO DE ARENA Y GRAVA.	JOSE AGUSTIN LEDESMA NIETO	668453
E/2022-1818	20/1/22	AGRICOLA CMA	IMPORTACIÓN, EXPORTACIÓN, COMPRA Y VENTA DE PRODUCTOS AGROPECUARIOS.	CARLOS MELENCIANO ALCANTARA HENRIQUEZ	669117
E/2022-2894	19/1/22	AGRO INVERSIONES YOJU	IMPORTACIÓN, EXPORTACIÓN Y DISTRIBUCIÓN DE ALIMENTOS Y BEBIDAS, ASÍ COMO PRODUCTOS AGRÍCOLAS, PRODUCTOS DE LA CANASTA FAMILIAR. INVERSIONES GANADERAS.	YOUANY ANTONIO MOYA MEJIA	668787
E/2022-3116	20/1/22	AGROINDUSTRIAS CORALIS AGROCO	PREPARACIÓN, FABRICACIÓN, TRANSFORMACIÓN, ELABORACIÓN, ENVASADO, ALMACENAMIENTO, TRANSPORTE, DISTRIBUCIÓN, MANIPULACIÓN, VENTA, SUMINISTRO Y SERVICIO DE PRODUCTOS ALIMENTICIOS.	NATALIA FELIZ FELIZ	668991
E/2022-2838	19/1/22	AGROJAL DOMINICANA	PRODUCCIÓN AGRÍCOLA Y PECUARIA. IMPLEMENTACIÓN DE TECNOLOGÍA DE PRODUCCIÓN AGRÍCOLA Y PECUARIA. PREPARACIÓN DE TIERRAS PARA SIEMBRA. PRODUCCIÓN DE TABACO Y PROCESAMIENTO DE TABACO.	JOSE ALBERTO ROSARIO DE JESUS DE LOS SANTOS	668761
E/2022-2432	17/1/22	AGROPECUARIA ALCEQUIEZ AGROALCEQUIEZ	PRODUCCION AGRICOLA, COMPRA Y VENTA DE TODO TIPO DE PRODUCTOS AGRICOLAS, CRIANZA Y COMERCIALIZACION DE GANADO, Y PRODUCCION AVICOLA	JOSE ANGEL ALCEQUIEZ CRUZ	668441
E/2022-1338	11/1/22	AGROPECUARIA PAPI SANTOS	CRIANZA Y VENTA DE AVES, CERDOS, VACUNO Y CAPRINO.	NICOLAS SANTOS MUÑOZ	667671
E/2022-1444	13/1/22	AGRO-QUIMICA RIG	PROVEER Y DISTRIBUIR PRODUCTOS AGRICOLAS.	IRISLEN RAMIREZ	667927
E/2021-70542	11/1/22	AGROVETERINARIA DOÑA FLOR	COMPRA Y VENTA DE INSUMOS AGRÍCOLAS, SUS DERIVADOS Y MEDICAMENTOS PARA ANIMALES.	ELISAULYS RAMIREZ BASTARDO	667727
E/2022-1638	12/1/22	AGROVETERINARIA EL BOULEVARD	SERVICIOS VETERINARIOS, REPARACIÓN DE EQUIPOS AGRÍCOLAS, SERVICIOS DE FUMIGACIÓN, ASESORÍA TÉCNICA Y COMERCIALIZACION DE AGROQUIMICOS.	JOSE OSVALDO NUÑEZ DISLA, UNNY MASSIEL GORIS ROQUE	667880
E/2022-1121	11/1/22	AGROVETERINARIA FERNANDEZ TAVERAS	VENTA AL POR MAYOR Y AL POR MENOR DE PRODUCTOS VETERINARIOS Y ANIMALES DOMESTICOS, INCLUYENDO CUALQUIER ACTIVIDAD COMERCIAL COMPLEMENTARIA.	JUAN CARLOS FERNANDEZ TAVERAS	667569
E/2022-2082	14/1/22	AGRUPACIÓN BUENAS NUEVAS	LA AGRUPACIÓN BUENAS NUEVAS ES UNA ORGANIZACIÓN RELIGIOSA SIN FINES DE LUCRO DEDICADA A LA ALABANZA A JEHOVÁ DIOS, COMPONEMOS Y DISTRIBUIMOS MÚSICA CRISTIANA.	FEGUENS POITEVIEN, NOE NINA BRITO	668212
E/2022-2480	17/1/22	AGSOFT	DESARROLLO DE SOFTWARE, VENTA DE PRODUCTOS Y SERVICIOS DEL ÁREA DE TECNOLOGÍA Y COMPUTACIONAL.	DAVID ALEXANDER LORENZO GONZALEZ	668484
E/2022-3352	20/1/22	AGUA EL MELAO	VENTA DE AGUA PURIFICADA.	EDWIN GARCIA LOPEZ	669139
E/2022-1443	14/1/22	AGUA LA COSTA	SERVICIOS DE TRANSPORTE Y DISTRIBUCIÓN DE AGUA.	LEANDRO RENE ALVARADO REYES	668232
E/2022-3011	19/1/22	AGUA MANANTIAL DE SALUD	PURIFICACIÓN, ENVASADO, REPRESENTACIÓN, DISTRIBUCIÓN, COMERCIALIZACION Y VENTA DE AGUA PURIFICADA.	JULIO MATEO OGANDO	668887
E/2022-676	11/1/22	AHP CREW AVIATION SERVICES	RECLUTAMIENTO Y SELECCIÓN DE PERSONAL RELACIONADOS CON LA AVIACIÓN, ASESORÍA Y CONSULTORÍA EN MATERIA AERONÁUTICA, CONTRATACIÓN Y SUBCONTRATACIÓN DE PERSONAL.	ARTURO DE JESUS HERNANDEZ MORALES	667709
E/2022-504	7/1/22	AIG ASSET MANAGEMENT	SERVICIOS DE ASESORAMIENTO, DIRECCIÓN Y GESTIÓN EMPRESARIAL.	MANUEL ARTURO FERMIN CABRAL	667367
E/2022-2808	18/1/22	AJEPART IMPORT	VENTA DE REPUESTOS DE VEHICULOS	ESTEBAN DE LEÓN	668749
E/2021-71076	17/1/22	AKVAVIT	EXPENDIO DE ALIMENTOS EN GENERAL Y BEBIDAS, RESTAURANTE, BAR Y GRILL.	LUIS MARIO SOTO GARCÍA	668339
E/2022-2753	18/1/22	ALBA & LUZ COMPANY	DISTRIBUCIÓN, VENTA, IMPORTACIÓN Y COMPRA DE UTENSILIOS DE COCINA, SARTENES, OLLAS Y OTROS ACCESORIOS RELACIONADOS; EQUIPOS ELÉCTRICOS DE USO DOMESTICO.	ALBA NELLY PEGUERO CACERES	668697
E/2022-1395	11/1/22	ALBA DE LUNA	SIN FINES DE LUCRO. ESTA FUNDACIÓN TENDRÁ COMO OBJETIVO, RECAUDAR FONDOS POR CUALQUIER MECANISMO PERMITIDO POR LA LEY.	ALBAN CLAVERO	668002
E/2022-233	14/1/22	ALBERT ROSARIO INVERSIONES	FINANCIAMIENTO DE VEHICULOS DE MOTOR, PRESTAMOS PERSONALES, PRÉSTAMOS HIPOTECARIOS, PRÉSTAMOS A CORTO, MEDIANO Y LARGO PLAZO SIN IMPORTAR LA CUANTIA.	ODALIS ALBERTO ROSARIO CABRERA	668335
E/2022-2807	18/1/22	ALEMAYA	ADQUISICIÓN Y VENTA DE TERRENOS, LOTIFICACIÓN, URBANIZACIÓN Y VENTA DE LOS MISMOS, LA CONSTRUCCIÓN DE EDIFICIOS Y VIVIENDAS EN TERRENOS URBANIZADOS.	LUZ MERCEDES THEN OSORIA	668747
E/2022-2902	19/1/22	ALEXSUSYTOUR	VENTA DE EXCURSIONES EN LA ZONA TURÍSTICA DE BAVARO PUNTA CANA UBERO ALTO CAP CANA SERVICIOS DE TRANSPORTE PRIVADO	RONY ALEXANDER NUÑEZ ESPINAL	668837
E/2022-935	7/1/22	ALIANZA DE ACTUALIZACIÓN JURÍDICA ADAJUR	SE DEDICA A IMPARTIR CURSOS, TALLERES, DIPLOMADOS Y CONGRESOS A ESTUDIANTES DE DERECHO, ABOGADOS Y PERSONAS INTERESADAS SOBRE LAS DIFERENTES ÁREAS DE APLICACIÓN DEL DERECHO.	PEDRO APOLINAR MENCIA RAMIREZ	667398
E/2022-2427	17/1/22	ALIANZA RODRIGUEZ ROSA	SERVICIOS DE RELLENO SANITARIO, TRATAMIENTO DE RESIDUOS, RECICLAJE Y ZONA FRANCA.	LUIS EFRAIN RODRIGUEZ	668450
E/2022-1162	11/1/22	ALIMENTOS Y MAS BOLO CANARIO	VENTA Y DISTRIBUCIÓN DE ALIMENTO DE ANIMALES.	ELVIN CANARIO SANCHEZ	667587
E/2022-3096	19/1/22	ALL KIND SOLUTION	DISEÑO Y DESARROLLO DE SOFTWARE. SERVICIOS DE CONSULTORES EN INFORMÁTICA Y SUMINISTROS DE PROGRAMAS DE INFORMÁTICA. SERVICIOS TECNICOS. DISEÑADORES GRÁFICOS.	DALVER PAULINO ROSARIO	668966
E/2022-2754	18/1/22	ALL PROJECT GROUP	SERVICIOS DE CORRETAJE INMOBILIARIO, PROYECTOS Y CONSTRUCCIÓN DE INMUEBLES CIVILES	ANTONIO ROVELLI, LUCIANO RASO	668692
E/2022-1672	12/1/22	ALLERA REAL ESTATE	ASESORÍA, AGENCIA, VENTA, ALQUILER, PROMOCIÓN, DESARROLLO Y ADMINISTRACIÓN DE PROPIEDADES INMOBILIARIAS.	ENRIQUE RADHAMES SEGURA QUIÑONES	667907
E/2022-2559	17/1/22	ALLOYS DOMINICANA	SERVICIOS DE RECICLAJE Y RECOLECCIÓN DE ALUMINIO Y COBRE.	JITENDRA KUMAR	668534
E/2022-3341	20/1/22	ALMA 6 INVERSIONES	LA OPERACIÓN DE BAR, RESTAURANTE Y ACTIVIDADES RECREATIVAS.	GABRIEL GRIÑAN GARCIA	669114
E/2022-2522	17/1/22	ALMACEN DE RETORNO PARTNER	SERVICIOS DE COMERCIALIZACIÓN, DISTRIBUCIÓN, COMPRA Y VENTA DE PRODUCTOS DE CONSUMO MASIVO, TALES COMO: ALIMENTOS, ALIMENTOS PREPARADOS, FRUTAS, VEGETALES.	JOSE ANTONIO TAVAREZ FIGUEROA	668885
E/2022-1950	13/1/22	ALMACENES ARLEN	VENTA DE PROVISIONES TALES COMO: ARROZ, HABICHUELAS, CONDIMENTOS, EMBUTIDOS, PASTAS ALIMENTICIAS Y BEBIDAS.	MARINA MATOS JIMENEZ DE CHARLES	668084
E/2022-887	7/1/22	ALMACENES DE TO	COMPRA Y VENTA DE ALIMENTOS PROCESADOS Y NO PROCESADOS, TALES COMO COMIDA ENLATADA, GRANOS, VEGETALES, FRUTAS, CARNES, PESCADOS, CAFE.	JOSE TOMAS LLODRA FERNANDEZ	667363
E/2022-2300	17/1/22	ALMACENES DON LOUIS	VENTA DE ALIMENTOS COCIDOS Y CRUDOS, SUPLIR Y DISTRIBUIR AL POR MAYOR Y AL DETALLES PRODUCTOS COMESTIBLES, FRUTAS, VEGETALES, ACEITES COMESTIBLES.	LUIS LORENZO MATIAS RODRIGUEZ	668359
E/2022-1007	11/1/22	ALMAN EXPORT	PRODUCCIÓN DE VEGETALES.	FRANK CARLOS RODRIGUEZ ALMANZAR	667539
E/2022-1147	11/1/22	ALMODOVAR MANZANO REALTOR	ALQUILER, COMPRA Y VENTA DE BIENES RAÍCES Y ADMINISTRACIÓN DE PROPIEDADES.	CAROLINA NOELIA MANZANO RIJO	667576
E/2022-2646	20/1/22	ALMONTE MENDEZ DATA SOLUTION AMDS	SERVICIO DE TELEMERCADERO Y VENTAS DE CELULARES Y ACCESORIOS DE ESTOS.	ROQUE ALBERTO ALMONTE MENDEZ	669044
E/2022-2509	17/1/22	ALMUERZO DIVINO CATERING & BUFFET EST 2008	SERVICIOS DE ALMUERZO EMPRESARIAL, CORPORATIVO, BANQUETES, BUFFET Y CATERING.	YESSENNIA SOCORRO GARCIA RUIZ	668512
E/2022-2058	14/1/22	ALUDREAM	IMPORTACION Y COMERCIALIZACION DE ALUMINIO, PANELES COMPUESTO, METAL, ALUZINC, CRISTALES.	QUALPRO, SRL	668186
E/2022-3367	20/1/22	ALYPCY TRAVEL	SERVICIOS TURISTICOS INTERNO Y EXTERIOR, EXCURSIONES, ALJAMIENTOS, TRANSPORTACION, TRANSLADOS, RENTA DE AUTOS Y AUTOBUSES, CIRCUITO TURISTICOS.	ANYERIS RODRIGUEZ VARGAS	669134
E/2022-2327	17/1/22	AMAURY VIP A TU GUSTO	VENTA DE COMIDA RAPIDA.	AMAUROS REYNOSO TORIBIO	668374
E/2022-199	11/1/22	AMBELLA ESTHETIC SPA	DERMASOLUTIONS ESTHETIC SPA SERÁ UN COMERCIO CENTRADO EN TODO LO QUE ENTORNA EL CUIDADO DE LA PIEL, SERVICIOS DE BELLEZA Y MASAJES CORPORALES. ESTO	AMANDA CECILIA GONZALEZ BOFFILL, BELKIS BOFFILL DE GONZALEZ	667706
E/2021-39286	13/1/22	AMBROSINA STEAK STATION	VENTA AL POR MAYOR Y AL DETALLE DE CARNES, EMBUTIDOS, QUESOS, HUEVOS. VENTA CARNE CRUDA Y COCINADA, PREPARACIÓN DE ALIMENTOS, CRUDO Y COCINADOS.	MARÍA ALTAGRACIA ALMANZAR DELGADO	668006
E/2021-64354	11/1/22	AMCROS	SERVICIOS DE PRESTAMOS PERSONALES, FINANCIAMIENTO DE VEHICULOS, PRESTAMOS HIPOTECARIOS.	MICHAEL SOLANO MERCEDES	667670
E/2022-1780	13/1/22	AMOXITEC 40% PREMIX	VENTA, FABRICACIÓN Y DISTRIBUCIÓN DE MEDICAMENTOS PARA USO VETERINARIO.	SANUT DOMINICANA, S.A.S.	668175

[210] EXP.	[220] SOL. FECHA	[561] NOMBRE COMERCIAL	[510] ACTIVIDAD	[730] SOLICITANTE	[111] REGISTRO
E/2022-908	7/1/22	AMP FAST MONEY	SERVICIOS DE PRÉSTAMOS HIPOTECARIOS Y PERSONALES, PRÉSTAMOS EN GENERAL CON GARANTÍA, COMPRA Y VENTA DE VEHÍCULOS DE MOTOR, COMPRA VENTA DE MUEBLES E INMUEBLES.	FRAYLIN ALEXANDER MEJIA PEÑA	667389
E/2022-3249	20/1/22	AMPARO IMPERIAL	VENTAS E IMPORTACION, EXPORTACION DE MUEBLES, ARTICULOS DEL HOGAR Y VEHICULOS DE MOTOR	EZEQUIEL ORTIZ SEPULVEDA, SOFIA RAMONA AMPARO PEREZ	669063
E/2022-894	7/1/22	AMTECA CENTRO DE BELLEZA Y ESTETICA	SERVICIOS DE CUIDADO PERSONAL, DE LA PIEL, ESTETICA Y VENTA DE TODO TIPO DE PRODUCTOS DE BELLEZA	AMABLE LORENZO CESPEDES	667376
E/2022-885	7/1/22	ANA MARTE & FRED PEÑA CONSTRUCTORA	PROMOCIÓN, DESARROLLO Y CONSTRUCCIÓN DE OBRAS RESIDENCIALES, COMERCIALES Y CIVILES, ASÍ COMO MANTENIMIENTO, ALQUILER Y VENTA.	ALFRED JOSE PEÑA MENDOZA, ANA IRIS MARTE SOTO	667514
E/2022-2404	17/1/22	ANADEL	COMPRAR, ARRENDAR, VENDER Y PERMUTAR EDIFICACIONES CON FINES TURÍSTICOS; PARTICIPAR EN LA CONSTRUCCIÓN DE HOTELES, MOTEL, RESTAURANTES Y QUINTAS.	ULISES CABRERA, S.A.	668423
E/2022-3202	20/1/22	ANAIRIS COMERCIAL	SERVICIOS DE ASESORAMIENTO, DIRECCION Y GESTION EMPRESARIAL.	SANTA VICTORIA PEREZ BAUTISTA	669024
E/2022-1531	12/1/22	ANDRÉS MOTORS	COMPRA, VENTA Y FINANCIAMIENTOS DE VEHÍCULOS,	ANDRÉS MOTORS SRL	668052
E/2022-2161	14/1/22	ANGAR NIGH CLUB	EXPENDIO DE COMIDAS Y BEBIDAS.	LUIS CARLOS ABREU OZORIA, LUIS FERNANDO ABREU OSORIA	668274
E/2022-2577	17/1/22	ANGELICA FELIZ NINA SERVICIOS MULTIPLES	DISTRIBUIMOS TODO TIPO DE PRODUCTOS COMESTIBLES CRUDOS Y COCIDOS, VENDEMOS CARNES AL POR MAYOR Y DETALLE, DISTRIBUIMOS PRODUCTOS DE LIMPIEZA AL POR MAYOR Y DETALLE.	ANGELICA BEATRIZ FELIZ NINA	668554
E/2021-69289	14/1/22	ANKRIS	DESARROLLO, CONSTRUCCIÓN, ADMINISTRACIÓN, VENTA Y ALQUILERES DE PROPIEDADES E INMUEBLES, TASACIONES, BIENES RAÍCES, DISEÑO ARQUITECTÓNICO.	KARINI MARGARITA MILANESE HIDALGO, ANKRIS, S.A.	668333
E/2022-135	12/1/22	ANNERIS TOURS & TRAVEL	ECOTURISMO, EXCURSIONES Y OFERTA Y VENTA DE PAQUETES PARA EXCURSIONES, HOTELES, NACIONALES E INTERNACIONALES, ENTRE OTROS SERVICIOS EN EL ÁREA DEL TURISMO.	ANEURIS RAMIREZ JIMENEZ	667886
E/2022-1453	12/1/22	ANSURO SUAREZ SUPER TRUCK IMPORT	COMPRA, VENTA E IMPORTACIÓN DE CAMIONES, EQUIPOS PESADOS Y TODO TIPO DE VEHÍCULOS Y PIEZAS DE LOS MISMOS.	ANIBAL SUAREZ ROSARIO	667851
E/2022-2859	19/1/22	ANTILLEAN MED DOMINICANA	IMPORTACIÓN, EXPORTACIÓN, FABRICACIÓN Y VENTAS DE MATERIALES GASTABLES PARA EL SECTOR MEDICO, BATAS, GORROS, CUBRE ZAPATOS, MASCARILLAS, JERINGAS.	FRANKLYN RICARDO HERASME LUCIANO	668789
E/2022-1279	11/1/22	ANTOJERIAS MEXICANAS	EXPENDIO DE COMIDA MEXICANA.	ROCIO DENISSE MARTE PASQUALE	667649
E/2022-997	7/1/22	ANTREMAR	POR OBJETO LA INVERSIÓN DE DINERO Y/O VALORES EN BIENES FÍSICOS O INCORPORALES, TALES COMO ACCIONES, BONOS, CAPITALIZACIONES EN CUOTAS SOCIALES.	JAIME ANDRÉS SANTANA BONETTI	667480
E/2022-626	12/1/22	ANTUIA MEDICAL SUPPLY	SERVICIOS DE COMPRA, VENTA, DISTRIBUCIÓN, COMERCIALIZACIÓN, IMPORTACIÓN DE PRODUCTOS SANITARIOS, DISPOSITIVOS MÉDICOS.	MARCOS ANTUIA JIMENEZ	667803
E/2022-2940	19/1/22	ANUNAKIBUILDERS	ASUNTOS INMOBILIARIOS DEDICADO A COMPRAS Y/O VENTAS DE BIENES RAÍCES.	JONATHAN WILLIAMS SIMONS	668849
E/2022-2763	18/1/22	ANYELO FITNESS	SERVICIOS DE ENTRENAMIENTO FÍSICO (GIMNASIO), VENTA DE ARTÍCULOS DE GIMNASIO.	ANYELO BELTRE ARIAS	668708
E/2022-3372	20/1/22	APRECIAN2RD	SERVICIO DE GIRAS Y EXCURSIONES TURÍSTICAS NACIONALES	ALEJANDRA ANDUJAR GONZALEZ	669150
E/2022-2179	14/1/22	AQUAPERMA DOMINICANA	PRODUCCION Y COMERCIALIZACION DE VEGETALES Y PRODUCTOS DERIVADOS. SERVICIOS DE HOTEL ECOLOGICO, TUTORIAS DE AQUAPONICA, VERMICULTURA.	HANNES SCHRODER	668286
E/2022-1561	12/1/22	ARALIS SERVICIO	SERVICIO DE FUMIGACIÓN Y HERRERIA.	RICHARD VERAS	667809
E/2022-1678	17/1/22	ARAMILY COMERCIAL	COMPRA Y VENTA DE ALIMENTOS Y PREPARACIÓN DE ALIMENTOS COCIDOS, VENTA DE PROVISIONES DE TODA CLASE AL POR MAYOR Y AL DETALLE.	MILY MICHEL PEREZ	668504
E/2022-2155	18/1/22	ARBITRIOS & COBRANZAS DOMINICANAS SILVA	MANEJO ADMINISTRACIÓN DE SISTEMA DE COBRANZA Y ARBITRIOS MUNICIPALES DE TODO TIPO, DISEÑO E INSTALACIÓN Y MANEJO DE LOS SISTEMAS TECNOLÓGICOS.	VICTOR VICENTE SILVA CORNELIO	668573
E/2022-2996	19/1/22	ARCA DE NOE GENESIS 6:14 LA VOZ DE AQUELLOS QUE NO TIENEN VOZ PRV 31:8-9 ARCOIRIS	ENTIDAD SIN FINES DE LUCRO, PARA IDENTIFICAR UNA IGLESIA DEDICADA A PREDICAR EL ANTIGUO TESTAMENTO DE NUESTRO DIOS JEHOVÁ, Y AYUDA HUMANITARIA	NATIVIDAD SILVERIO LEONARDO	668903
E/2022-2424	17/1/22	ARCCOS ORTODONCIA	SERVICIOS ONTOLÓGICOS ESPECIALIZADOS EN EL ÁREA DE ORTODONCIA.	YARINA ARGENTINA VERAS REYES	668436
E/2021-70990	29/12/21	ARGUS SALUD PHARMA	IMPORTACION, EXPORTACION Y DISTRIBUCION PRODUCTOS FARMACEUTICOS.	DINESH ELUMALAI	668039
E/2022-2740	18/1/22	ARI'S RESTAURANT-GRILL-MARKET	VENTA DE DESAYUNOS, PLATO DEL DÍA Y CARNES A LA PARRILLA	ARIORDIS ENRIQUE BATISTA FERNÁNDEZ	668685
E/2022-3238	20/1/22	ARIEL CHICHARON	ELABORACION Y VENTA DE CHICHARON.	LUCIANO ARIEL CARRASCO TORIBIO	669045
E/2022-2044	14/1/22	ARMAGY	SERVICIOS DE RESERVAS DE HOTELES TURÍSTICOS, SERVICIOS DE IGUALA CONTABLE	FELIX ARIEL SOSA CAMPOS	668159
E/2022-1663	12/1/22	ARMARSE SECURITY	SERVICIOS DE SEGURIDAD PRIVADA, DAR SEGURIDAD Y PROTECCIÓN A PERSONAS Y BIENES EN GENERAL, EVENTOS Y TODO LO REFERENTE AL ASPECTO SECTOR SEGURIDAD PRIVADA.	ARGENYS RODRIGUEZ BOCIO, MARIA DEL CARMEN HERNANDEZ PINALES	667900
E/2022-573	14/1/22	AROMA CANA 959	ELABORACIÓN, PROCESAMIENTO Y COMERCIALIZACIÓN DE CAFÉ.	JOSE PABLO ORTIZ GIRÁLDEZ	668133
E/2021-69480	20/1/22	ARQHR REMODELING & DESING	REMODELACIÓN DE HOGARES, OFICINAS, DISEÑO Y ORGANIZACIÓN DE ESPACIOS EXTERIORES E INTERIORES, DECORACIONES INTERIORES, EXPORTACIÓN Y VENTA DE MATERIALES Y EQUIPOS DE CONSTRUCCIÓN.	JUAN LUIS HICIANO GERMAN, RAMON EMILIO ROSARIO DILONE	669054
E/2022-1740	13/1/22	ARQUITECTURA MODERNA & REALTY MIGUEL S HERRERA G	ARQUITECTURA, INGENIERIA Y CONSTRUCCION DE VIVIENDAS, EDIFICIOS PUBLICOS Y PRIVADOS, TALES COMO HOTELES, HOSPITALES, ESCUELAS.	MIGUEL SINENCIO HERRERA GUERRERO	667958
E/2022-1199	11/1/22	ARQUITECTURA MODERNA & REALTY MIGUEL SINENCIO HERRERA	SERVICIOS DE ARQUITECTURA, INGENIERIA Y CONSTRUCCION DE VIVIENDAS, EDIFICIOS PUBLICOS Y PRIVADOS, TALES COMO HOTELES, HOSPITALES, ESCUELAS.	MIGUEL SINENCIO HERRERA GUERRERO	667604
E/2022-1157	11/1/22	ART STAR	PROGRAMA DE TELEVISIÓN QUE SE DESARROLLA POR TEMPORADAS, COMO UN PROGRAMA DE BUSCAR TALENTOS.	ALLAN ANTONIO ESTEVEZ ABREU	667584
E/2022-2400	19/1/22	ARTESADOM	VENTA DE PRODUCTOS ARTESANALES TALES COMO: CALZADO PARA DAMAS Y CABALLEROS, MUEBLERIA, JOYERIA, PRODUCTOS DE HIGIENE PERSONAL, PRODUCTOS DE BELLEZA.	CARMIÑA MARGARITA GÓMEZ HERNANDEZ	668911
E/2021-70406	18/1/22	ASBO FARMA	FABRICACIÓN DE PRODUCTOS FARMACÉUTICOS, SUSTANCIAS QUÍMICAS MEDICINALES Y PRODUCTOS, BOTÁNICOS DE USO FARMACÉUTICO, FABRICACIÓN DE INSTRUMENTOS Y MATERIALES MÉDICOS.	WADY MANUEL ASBUN PUELLO	669067
E/2022-2307	17/1/22	ASECONTADORES	GESTIÓN CONTABLE, ASESORÍA FINANCIERA Y FISCAL, SERVICIO DE AUDITORÍA, CONSTITUCIÓN Y ORGANIZACIÓN DE COMPAÑÍAS, SERVICIOS AFINES CON LA CONTABILIDAD	WENDY ARSENIA ESPINAL SALAZAR	668361
E/2022-1309	11/1/22	ASEOVISION	VENTA DE PUBLICIDAD Y SERVICIOS DE LIMPIEZA.	ROBERT ANTONIO JIMÉNEZ BENCOSME	667644
E/2022-2311	17/1/22	ASERRADERO DE MADERA CRIOLLA DOMINICANA MACRIDOM	COMPRA Y VENTA, EXPORTACION E IMPORTACION DE TODO TIPO DE MADERA NACIONALES E INTERNACIONALES, SIEMBRA Y CORTE DE ARBOLES DE MADERAS.	YOLANDA MICHELLE QUIÑONES BOBEA	668363
E/2022-3370	20/1/22	ASERRADERO FANTINO	COMPRA, VENTA, TRANSPORTE Y FABRICACIÓN DE MADERA PARA SU COMERCIALIZACIÓN.	ALEJANDRO ANTONIO ORTEGA DE LOS SANTOS	669138
E/2022-881	13/1/22	ASESORES NACIONALES DE COMPUTADORA	VENTAS Y REPARACIONES DE COMPUTADORAS.	LEANDRO ALEXANDER EMILIO DOMINGUEZ JOA, ASESORES NACIONALES DE COMPUTADORAS SRL	668055
E/2022-1627	12/1/22	ASHEN BUSINESS GROUP	GESTIÓN DE ADUANAS Y TRANSPORTE ADUANAL AL IGUAL QUE LA IMPORTACIÓN Y EXPORTACIÓN DE TODO TIPO DE PRODUCTOS COMERCIALES: ROPA, ELECTRODOMÉSTICOS, AUTOMÓVILES.	HENRY VARGAS POLANCO	667866
E/2022-1365	11/1/22	ASIGNATURA POLÍTICA	SERVICIO, REALIZACIÓN, ELABORACIÓN Y PRODUCCIÓN DE PROGRAMA DE RADIO, TELEVISIÓN E INTERNET	JOSUE LUIS BRITO FARIA	667675
E/2021-67067	7/1/22	ASOCIACION COMUNITARIA DE ACUEDUCTO RURAL DE CAOANICO, ASOCOARCA	AYUDA A LAS PERSONAS DE LA COMUNIDAD CON LAS GESTIONES DE ACUEDUCTO PARA EL DESARROLLO DE LA COMUNIDAD. SIN FINES DE LUCROS.	JOSEFINA DEL CARMEN CHECO RIVAS DE PEREYRA	667484
E/2022-2106	14/1/22	ASOCIACION DE ARTISTAS Y ARTESANOS FRANCOMACORISANOS, ASAFRAM	SIN FINES DE LUCRO. VELAR POR LOS DERECHOS DE LOS ARTISTAS Y ARTESANOS PARA LA COMERCIALIZACION DE SUS PRODUCTOS ARTESANALES ELABORADOS.	ANTONIA LISSETTE VILORIA GOMEZ, ESTHER MAGNOLIA REYNOSO GORIS DE RODRIGUEZ	668236
E/2022-2734	18/1/22	ASOCIACION DE CAMIONEROS DE LA PROVINCIA HERMANAS MIRABAL, ASOCAPROHEMI	INSTITUCION SIN FINES DE LUCRO QUE SE DEDICARA A LA PROMOCION, DEFENSA Y DESARROLLO DE SUS AFILIADOS, A TRAVES DE LA CELEBRACION DE CONTRATOS DE TRABAJOS.	ASOCIACION DE CAMIONEROS DE LA PROVINCIA HERMANAS MIRABAL, ASOCAPROHEMI	668701
E/2022-2626	18/1/22	ASOCIACIÓN DE DUEÑOS Y CHÓFERES DE CAMIONES DEL MULTIMODAL CAUCEDO ADUCHOMULCA	ENTIDAD SIN FINES DE LUCRO DEDICADA ORGANIZAR, REPRESENTAR, FORMAR Y DEFENDER LOS DERECHOS E INTERESES DE LOS DUEÑOS Y CHÓFERES DE CAMIONES DEL PUERTO MULTIMODAL CAUCEDO.	DEIVY NICOLAS DE LA ROSA BELLO	668611
E/2021-68233	17/1/22	ASOCIACION DE IGLESIAS CRISTIANAS DE LA GRACIA AICG	ABRIR IGLESIAS, ESCUELAS, CENTROS DE CAPACITACIÓN LABORAL, FORMACIÓN MINISTERIAL ETC, PROGRAMAS DE COMUNICACIÓN, ENTRE OTROS. ENTIDAD SIN FINES DE LUCRO.	JORGE ALEJANDRO VASQUEZ JAVIER	668472
E/2022-3255	20/1/22	ASOCIACION DE PILOTOS DE CERITOS RD ASOPICE.RD	SIN FINES DE LUCRO CLUB DEPORTIVO DE PRACTICA DE CERITOS, DRIFT Y EVENTOS.	EMIL ORLANDO VEGA ALMONTE	669065
E/2022-3121	20/1/22	ASOCIACION DE PRODUCTORES AGROPECUARIOS DON FAO	SIN FINES DE LUCRO, AGLUTINAR PRODUCTORES AGRÍCOLAS A LOS FINES DE SEMBRAR, COSECHAR, PRODUCIR, DISTRIBUIR PRODUCTOS AGRÍCOLAS ENTRE OTRAS ACTIVIDADES AFINES.	HECTOR JULIO CARRION REYES	669012
E/2022-1887	13/1/22	ASOCIACION DE TRABAJADORES BANANERA SANTA RITA ASOTRABASAR	ENTIDAD SIN FINES DE LUCRO DEDICADA A VELAR POR LA MEJORIA Y DESARROLLO DE SUS ASOCIADOS, BRINDARLES CAPACITACION EN LA IMPLEMENTACION DE TECNICAS MODERNAS.	CARMEN MILAGROS FILPO CASTILLO	668243
E/2022-1467	12/1/22	ASOCIACION DE TRANSPORTE DE PASAJEROS DE JUNCALITO JANICO ASODETRANSPAJUNJANICO	SIN FINES DE LUCRO. OFRECER SERVICIOS DE MOVILIDAD Y TRANSPORTE DE FORMA GRATUITA A JOVENES Y NIÑOS ESTUDIANTES DE ESCASOS RECURSOS ECONOMICOS.	ELMY DEL CARMEN ESPINAL SANTO	667915
E/2022-93	7/1/22	ASOCIACION DE VECINOS LA HERRADURA DORADA, ASOHEDRO	SIN FINES DE LUCRO, REPRESENTAR A LOS VECINOS ANTE CUALESQUIERA AUTORIDADES, INSTITUCIONES O PERSONAS PARA CELEBRAR O REALIZAR ACTOS.	AMALIA CESARINA SANTIAGO HOWLEY	667429

[210] EXP.	[220] SOL. FECHA	[561] NOMBRE COMERCIAL	[510] ACTIVIDAD	[730] SOLICITANTE	[111] REGISTRO
E/2022-1921	13/1/22	ASOCIACION DE VENDEDORES DE SERVICIOS Y ARTESANIAS DE MICHES, PROVINCIA EL SEYBO. ASOVESAMICHES	SIN FINES DE LUCRO. DEFENSA Y DESARROLLO DE LOS TRABAJADORES QUE COMERCIALIZAN SERVICIOS TURÍSTICOS Y ARTESANÍAS PARA EL SECTOR TURISMO EN EL MUNICIPIO DE MICHES Y TODA LA PROVINCIA DEL SEYBO.	JORGE ALBERTO SANTANA SUERO	668066
E/2022-2010	17/1/22	ASOCIACION DE WEDDING AND EVENT PLANNERS DE LA ZONA ESTE, ASWEPE	CAPTAR LOS DIFERENTES PROFESIONALES QUE DE MANERA DIRECTA O INDIRECTA ESTÁN INVOLUCRADOS EN EL DESARROLLO DE LA INDUSTRIA PARA CREAR UNA RED DE APOYO QUE FORMENTE EL DESARROLLO Y CRECIMIENTO PROFESIONAL DE LOS MIEMBROS AFILIADOS.	MARGARITA MARIA VARGAS RIVAS, ANA JOSEFINA GONZALEZ DE POLANCO	668326
E/2022-1025	18/1/22	ASOCIACION DOMINICANA DE CLUBES 4X4 TODO TERRENO,ADCTT	ENTIDAD SIN FINES DE LUCRO, DEDICADA A PROMOVER, ORGANIZAR Y DIRIGIR LOS CLUBES TODO TERRENO 4X4 DE LA REPUBLICA DOMINICANA EN TODAS SUS ESPECIALIDADES.	MIGUEL ANGEL MUÑOZ CASTANOS, SANDY EDUARDO POLANCO CIRINEO, JOSE LUIS NÚÑEZ GORIS	668638
E/2022-2504	17/1/22	ASOCIACIÓN DOMINICANA DE COMUNICACIÓN INTERNA ASODOCOMI	SIN FINES DE LUCRO.PROMOVER EL INTERCAMBIO COLABORATIVO, EL FORTALECIMIENTO Y LA IMPORTANCIA DE LOS PROFESIONALES DE LA COMUNICACIÓN INTERNA EN LAS EMPRESAS.	JOSELINE FELIZ JAVIER DE CONCEPCION	668505
E/2022-1835	13/1/22	ASOCIACION DOMINICANA DE INVESTIGADORES DE TECNOLOGIAS AGRICOLAS ADOINTA	ENTIDAD SIN FINES DE LUCRO DEDICADA A LA INVESTIGACION, ENSEÑANZA Y DESARROLLO DE TECNOLOGÍAS AGRÍCOLAS.	LUIS FELIPE ANDRES GARCIA YNFAnte	668014
E/2022-2362	20/1/22	ASOCIACIÓN INTEGRAL VENEZOLANOS TRICOLOR ASIVET	BRINDAR ASISTENCIA HUMANITARIA, PRINCIPALMENTE A LA POBLACIÓN MIGRANTE VENEZOLANA RESIDENTE EN LA REPÚBLICA DOMINICANA, A TRAVÉS DE ACTIVIDADES DE CAPACITACIÓN.	SACHI DAIALA DURAN, GREY WILLIAMS GOMEZ FIGUERA	668993
E/2022-1833	13/1/22	ASOCIACION INTERNACIONAL DE CLUBES DE LEONES DISTRITO R-1 REPUBLICA DOMINICANA	CREAR Y FOMENTAR UN ESPIRITU DE ETENDIMIENTO ENTRE LOS PUEBLOS DEL MUNDO, PROMOVER LA TEORIA Y PRACTICA DE LOS PRINCIPIOS DEL BUEN GOBIERNO Y DE LA BUENAS CIUDADANIA.	ASOCIACION INTERNACIONAL DE CLUBES DE LEONES DISTRITO R-1 REPUBLICA DOMINICA	668005
E/2022-2033	17/1/22	ASOCIACIÓN VACACIONAL LAS HONDINAS	PROMOVER, Y FOMENTAR LAS CONVIVENCIA, ORGANIZACION Y ADMINITRACION DE LOS PROPIETARIO DEL PROYECTO, LOGRAR LAS DEFENSA DE LOS INTERESES COMUNES. SIN FINES DE LUCROS	HILARIO HURTADO	668553
E/2022-1778	14/1/22	ASPITEC	VENTA, FABRICACIÓN Y DISTRIBUCIÓN DE MEDICAMENTOS PARA USO VETERINARIO.	SANUT DOMINICANA, S.A.S.	668185
E/2021-58285	14/1/22	ASUNIX	CONSULTORÍA EN SISTEMAS DE INFORMACIONES. CONSULTORÍA Y ASESORÍA TECNOLÓGICA. DESARROLLO DE APLICACIONES Y/O SOFTWARE A LA MEDIDA.	JUAN CARLOS CONCEPCIÓN LAMAR, DOMINGO VALENTIN CONCEPCIÓN LAMAR	668299
E/2022-2810	18/1/22	ATENTOS Y AHORA	PROGRAMA TELEVISIVO DE OPINION.	HECTOR JULIO PACHECO	668746
E/2022-911	11/1/22	ATOR DISTRIBUTION	COMERCIALIZADORA DE ALIMENTOS Y PRODUCTOS DE HIGIENE PERSONAL.	ANNABEL ORESTE	667543
E/2022-1380	11/1/22	ATRIO BATTERY CHARGE	IMPORTACIÓN Y VENTA DE CARGADORES DE ENERGÍA PARA EQUIPOS ELÉCTRICOS Y VEHÍCULOS ELÉCTRICOS.	ANGEL MANUEL PEREZ NUÑEZ	667681
E/2022-895	7/1/22	ATRIO BATTERY CHARGE	IMPORTACIÓN Y VENTA DE CARGADORES Y EQUIPOS ELÉCTRICOS.	ANGEL MANUEL PEREZ NUÑEZ	667373
E/2022-893	7/1/22	ATRIO ELECTRIC	IMPORTACIÓN Y VENTA DE VEHICULOS, REPUESTOS Y EQUIPOS DE ENERGÍA RENOVABLE.	ANGEL MANUEL PEREZ NUÑEZ	667391
E/2022-2478	17/1/22	AURANET SOLUTIONS	VENTA, INSTALACIÓN Y MANTENIMIENTO DE EQUIPOS DE VIGILANCIA, CELULARES, TABLETS Y COMPUTADORAS ADEMÁS, VENTA DE ACCESORIOS PARA DISPOSITIVOS ELECTRÓNICOS.	EUCAR GABRIEL ALVAREZ TEJEDA, HELEN VIRTUDES TEJEDA FELIZ	668483
E/2022-1710	19/1/22	AUTO AIRE Y MUFFLER HERRERA RODRIGUEZ	SERVICIOS DE TALLER DE REPARACION, MANTENIMIENTO Y VENTA DE RADIADORES, MUFLERS, AIRES ACONDICIONADOS Y AFINES.	CENTRO DE GOMAS Y ACCESORIOS HERRERA RODRIGUEZ, S.R.L.	668869
E/2020-35990	7/1/22	AUTO GO SEGUROS	REALIZAR OPERACIONES DE SEGUROS, REASEGUROS O COSEGUROS. SERVICIOS DE PRODUCTORES Y ASESORES DE SEGUROS AUTOMOVIL, VIDA, ACCIDENTES PERSONALES.	EDWIN AUGUSTO MEJIA ALMONTE	667525
E/2022-581	7/1/22	AUTO NATIONAL ADVISORS DURGAL	VENTAS, COMPRAS, IMPORTACIÓN Y FINANCIAMIENTO DE VEHICULOS NUEVOS Y USADOS.	EDDY YSABEL DEL CARMEN DURAN GALAN	667456
E/2022-1305	11/1/22	AUTO REPUESTOS ISMA	IMPORTACION Y VENTA DE REPUESTOS NUEVO Y USADO PARA MAQUINARIA INDUSTRIALES, VEHICULO LIVIANO Y PESADO, IMPORTACION DE MAQUINARIA Y EQUIPOS INDUSTRIALES	DIONEL ALEXANDER DE LA ROSA PEÑA	667653
E/2022-2937	19/1/22	AUTO REPUESTOS PEREZ HERASME	COMPRA Y VENTAS DE REPUESTOS NUEVOS Y USADOS PARA VEHICULOS DE MOTOR, VENTA DE PIEZAS Y PARTES DE MOTOCYCLETAS.	MARIO ERNESTO PEREZ HERASME	668838
E/2022-891	7/1/22	AUTO SERVICIOS KEY WEST	VENTA Y COMPRA DE GOMAS NUEVAS Y USADAS, IMPORTACIÓN, LUBRICANTES DE TODO TIPO, REPARACIÓN DE GOMAS, VENTA Y COMPRA DE AROS.	JOSÉ LUIS DE LOS SANTOS RIJO	667637
E/2022-431	12/1/22	AUTO TECNICA MODERNA DLGP	ES UNA EMPRESA QUE SE DEDICA A LOS SERVICIOS AUTOMOTRICES, TRABAJANDO TODOS LOS SISTEMAS DE VEHÍCULOS, TALES COMO ELECTRICIDAD, ELECTRÓNICA.	EURIC DANIEL DE LEON DE LEON	667850
E/2022-901	7/1/22	AUTOSA	COMPRA, VENTA, IMPORTACIÓN Y EXPORTACIÓN DE VEHÍCULOS DE MOTOR, ACCESORIOS Y PIEZAS PARA VEHÍCULOS Y ACTIVIDADES AFINES.	ORLANDO AUGUSTO SANCHEZ PANIAGUA	667380
E/2022-2598	18/1/22	AVEDDIS CONSULTING GROUP	SERVICIOS DE AUDITORIA Y CONSULTORÍA DE SERVICIOS DE SALUD.	WELLINGTON JOEL RAMIREZ ROJA	668558
E/2022-991	7/1/22	AVENTURE EXOTIC	ASUNTOS INMOBILIARIOS EN GENERAL.	AVENTURE EXOTIC, S. A.	667448
E/2022-2826	19/1/22	AVRIL MONEGRO-HOME DECOR	VENTA DE MUEBLES, COLCHONES, DECORACIÓN DE INTERIOR Y EXTERIOR, VENTA DE TELAS, FABRICACIÓN, DISTRIBUCIÓN, IMPORTACIÓN Y COMERCIALIZACIÓN DE TODO TIPO DE ADORNOS.	PEDRO ANDERSON MONEGRO AGUILO	669073
E/2022-2915	19/1/22	AWR AUTO REPUESTO	COMPRA, VENTA DE REPUESTOS Y REPARACION DE VEHICULOS DE MOTOR.	HECTOR ALEJANDRO RAMIREZ SANTOS, RHANDY XAVIER MOJICA SANCHEZ, WILSON DEODONNE LUIS	668823
E/2022-6	7/1/22	AXICOM CONSULTING TRADE	SERVICIOS DE CONSULTORÍAS, ESTRATEGIA DE COMUNICACIÓN, MARKETING JURÍDICO Y FINANCIERO, TRANSPORTE Y LÓGICA INTERNACIONAL, DESARROLLO INMOBILIARIO.	BIENVENIDO DURAN DE LA CRUZ	667475
E/2021-69534	12/1/22	AZUL CONSULTORES BY CG	AUDITORIA, CONTABILIDAD E IMPUESTOS, ASESORIA LEGAL, CONSTITUCION DE COMPAÑIAS, MARKETING Y PUBLICIDAD. VENTA Y ALQUILER DE BIENES.	CRISTINA GABRIELA MARTINEZ FRANSUA	667871
E/2021-70684	11/1/22	B.S.J. PARTNERS 101	BIENES RAÍCES, ES DECIR; COMPRA, PROMOCIÓN, VENTA, ALQUILER Y ADMINISTRACIÓN DE TODO TIPO DE BIENES INMUEBLES; LA CONSTRUCCIÓN DE VIVIENDAS.	SIMON JEAN-BAPTISTE	667691
E/2022-2536	17/1/22	BABY CHANCE	VENTA DE TEJIDOS, DISTRIBUCIÓN, VENTA DE ROPAS Y ARTÍCULOS PARA BEBES, NIÑOS Y NIÑAS	LIDIA ONEIDA GOMEZ PAULINO, JOCELYN ARELIS PAULINO	668522
E/2022-1748	13/1/22	BACK TO THE 90'S	FABRICACIÓN Y VENTA DE T-SHIRT, GORRAS Y OTROS TEXTILES.	EYRON MIGUEL PEREZ COLON	667956
E/2022-2694	19/1/22	BAEZ & DEÑO AUTO IMPORT	IMPORTACIÓN, VENTA Y ALQUILER DE VEHÍCULOS, IMPORTACIÓN Y VENTA DE PIEZAS PARA VEHÍCULOS.	LUIS MANUEL BAEZ SANTANA	668826
E/2022-1442	12/1/22	BANCA DEPORTIVA KK	SERVICIOS DE APUESTA DEPORTIVA	IRISLEN RAMÍREZ	667740
E/2022-3351	20/1/22	BANCA DEPORTIVA AYMAT Y ASOCIADOS	SERVICIOS DE BANCAS DEPORTIVAS Y JUEGOS DE AZAR.	ELVIN ELI AYMAT DOMINGUEZ	669120
E/2021-68518	19/1/22	BAPU SMART CONSTRUCTION AND PROPERTY MANAGEMENT	ELABORACIÓN, PREPARACIÓN Y DISEÑO DE PROYECTOS DE ARQUITECTURA Y URBANISMO. DESARROLLO Y CONSTRUCCIÓN DE VIVIENDAS, EDIFICIOS, URBANIZACIONES.	RALF FRIESSNER LOPEZ	668876
E/2022-1356	11/1/22	BARBER LAB	SERVICIOS DE PELUQUERIA, SALON DE BELLEZA PARA HOMBRES.	CANAAN CANAAN ROJAS	667739
E/2022-1934	13/1/22	BARCAZA RESTAURANTE BAR	ESTABLECIMIENTO DEDICADO A LA PREPARACIÓN Y EL EXPENDIO DE COMIDAS Y BEBIDAS PARA EL CONSUMO INMEDIATO, CAFETERÍA Y BAR.	JOHANNY CALDERON GUTIERREZ	668080
E/2022-2877	19/1/22	BAR-RESTAURANT COPEY	VENTA Y DISTRIBUCION DE TODO TIPO DE ALIMENTOS Y BEBIDAS POR MEDIO A RESTAURANTE, CAFETERIA Y BAR.	ANTHONY JOSE LOGROÑO RODRIGUEZ	669004
E/2022-2876	19/1/22	BAR-RESTAURANT ESTERO BALSA	VENTA Y DISTRIBUCION DE TODO TIPO DE ALIMENTOS Y BEBIDAS POR MEDIO A RESTAURANTE, CAFETERIA Y BAR.	ANTHONY JOSE LOGROÑO RODRIGUEZ	668780
E/2022-2839	19/1/22	BASURA CERO MONSEÑOR NOUEL BACEMON	RECOLECCIÓN DE DESECHOS SÓLIDOS ORGÁNICOS E INORGÁNICOS, EN CALLES, RESIDENCIAS, COMERCIOS Y CUALQUIER OTRO ESPACIO PERMITIDO. SERVICIOS DE ACARREO.	FRANCISCO JAVIER DIAZ DE LOS SANTOS	668763
E/2022-2361	17/1/22	BELLACAS SALON BAR & SPA	SERVICIOS DE SALON DE BELLEZA, BAR, SPA Y SUS DERIVADOS.	MARIA PATRICIA SANTOS	668578
E/2022-2619	18/1/22	BEST LISTING	SE DEDICARÁ A LA PROMOCIÓN, VENTA, ALQUILER Y ADMINISTRACIÓN DE INMUEBLES.	LOIDA EUNICE CUETO PEREZ	668615
E/2022-1727	13/1/22	BEST LYFE FASHION	IMPORTACIÓN Y EXPORTACIÓN DE ROPAS, MERCANCÍAS, PARA LA VENTA, DISTRIBUCION Y COMERCIALIZACION EN EL NEGOCIO DE ROPAS DE MODA Y AFINES.	CORNELL MICHAEL JACKSON	667943
E/2022-1931	17/1/22	BEST MEDICAL INSURANCE MSA	PROSPECTAR SEGUROS MÉDICOS.	MIGUEL SICILIA ALMENARA	668457
E/2022-1165	13/1/22	BEST SIDE USED PARTS IMPORT RODALY	IMPORTACIÓN, COMPRA Y VENTA DE PIEZAS NUEVAS Y USADAS PARA VEHÍCULOS	RODALY ALEXANDER PERALTA DOMINGUEZ	667921
E/2022-1554	12/1/22	BIGTIME SERVICES	PROMOCIÓN DE EVENTOS, SERVICIO DE MENSAJERÍA, PROMOCIÓN DE CATALOGO,	FRANCISCO ALBERTO CASILLA NOVA	667998
E/2022-1000	7/1/22	BLACK BAY MUSIC	DISTRIBUCIÓN FÍSICA Y DIGITAL DE FONOGRAMAS Y BANDAS SONORAS PARA CINE, TELEVISIÓN Y MEDIOS DIGITALES, EDITORA MUSICAL, PRODUCCIÓN DE FONOGRAMAS.	JIMMY BARRANCO RODRIGUEZ	667446
E/2021-61829	6/1/22	BLACKLIGHT DOMINICANA	INVERSIONES, BIENES RAICES, ALQUILER DE INMUEBLES, ADMINISTRACION DE INMUEBLES	GIANLUCA RENGIFO GIL	667284
E/2022-3254	20/1/22	BLANGAR SERVICIOS INTEGRALES	VENTA E INSTALCION DE PANELES SOLARES Y ENERGIA RENOVABLE, ELECTROMEDICINA, INSTALACION Y MONTAJE DE ILUMINACION, SONIDOS, TARIMAS, SERVICIOS DE MANTENIMIENTO ELECTRONICO	PEDRO PABLO BLANCO SEVERINO	669077
E/2022-1788	14/1/22	BLISS & WELLNESS: ART AND PHYSICAL ACTIVITIES-DR	SERVICIOS DE TERAPIA ARTÍSTICA Y FÍSICA: VENTA Y CLASES DE CERÁMICA, PINTURA, JABONES, VELONES, MACRAME, MASAJES, ZUMBA, MEDITACIÓN.	MARIA ALTAGRACIA DE LOS SANTOS GUZMAN, SHAUNTEL VICTMARIE MORALES	668199
E/2022-1084	7/1/22	BLIZZR BLUNTS	EXPORTACION E IMPORTACION DE TODA CLASE DE BEBIDAS ALCOHOLICAS Y SUS DERIVADOS.	MELVIN ESTEBAN MARTINEZ FRANCISCO	667557
E/2022-1812	13/1/22	BLOSSIE	VENTAS DE ROPA FEMENINA Y ACCESORIOS PARA MUJERES.	YISELA SAMANTA SAINT HILAIRE VICTORINO	667990
E/2022-1624	17/1/22	BLUE CORAL PROPERTY MANAGEMENT	ADMINISTRACIÓN, MANTENIMIENTO Y ALQUILER DE PROPIEDADES.	HEIDDI MARGARITA ACOSTA COSTE	668330
E/2022-883	7/1/22	BLUE OWL PRIVATE SECURITY	SERVICIO DE SEGURIDAD PRIVADA (GUACHIMANES), ADMINISTRACIÓN Y TRANSPORTE DE VALORES, SOLUCIONES DE TECNOLOGÍA DE LA SEGURIDAD.	RUDDY FRANCISCO PINA MEJIA	667359
E/2021-48712	20/1/22	BMDs LEARNING CENTER	SERVICIOS DE GUARDEÍA INFANTIL Y ENSEÑANZA DE IDIOMAS.	NATALIA ALEKSANDROVNA AFANASEVA	669031
E/2022-2688	18/1/22	BMS ACADEMY	ACADEMIA ESTUDIANTIL DE BELLEZA DEDICADA A IMPARTIR DIVERSOS CURSOS DE ESTÉTICA COMO SON: AUTOMAQUILLAJE, MAQUILLAJE PROFESIONAL.	BERLIN YHOANLY MINAYA SANCHEZ, JOSEFINA ALTAGRACIA SANCHEZ PEREZ	668649
E/2022-1009	7/1/22	BMS AUTO DOCUMENTS	SE VA A DEDICAR A LA ELABORACIÓN DE DOCUMENTACIONES LEGALES, TRASPASO DE VEHÍCULOS DE MOTOR Y GESTIONES ADUANERAS.	VICTOR MIGUEL SUERO	667468

[210] EXP.	[220] SOL. FECHA	[561] NOMBRE COMERCIAL	[510] ACTIVIDAD	[730] SOLICITANTE	[111] REGISTRO
E/2022-1495	12/1/22	BOCA ADICTOS RD	SERVICIOS DE COMIDA CATERING PARA EVENTOS.	NIKARY JOSEFINA MANTERO RODRIGUEZ	667771
E/2022-1674	12/1/22	BODRE AUTO IMPORT PARST	IMPORTACION, EXPORTACION Y VENTAS DE VEHICULOS, VENTAS DE PIEZAS DE VEHICULOS.	WILSON AVELITIN BODRE ALVAREZ	667933
E/2022-1423	13/1/22	BONBON DONUTS BY MELISSA MARIE	FABRICACIÓN Y VENTA DE TODO TIPO DE PRODUCTO ELABORADO DE HARINA; ELABORACIÓN DE ROSQUILLAS DE HARINA (DONUTS); ELABORACION, DISTRIBUCION Y VENTA DE PRODUCTOS ALIMENTICIOS.	EMMANUEL LEONARDO CALDEIRA CONTRERAS	667920
E/2022-1804	18/1/22	BORBOLETA COMIDAS & POSTRES	ELABORACIÓN Y VENTAS DE BOCADILLOS, PICADERAS, CATERING, COMIDA EMPRESARIAL, BUFFET, POSTRES.	MARIA ISABEL ENCARNACION HERNANDEZ	668700
E/2022-838	14/1/22	BORIS-BORIS & ANDRÉ ENTERPRISE - EBBA	SERVICIOS DE EDUCACIÓN Y FORMACIÓN ECONÓMICA Y EMPRESARIAL.	BORIS MANUEL GUZMAN HERNANDEZ	668141
E/2021-70677	11/1/22	BOTEROS UNIDOS PRESA DE TAVERAS /YAQUE ABAJO BUPTYA	SERVICIOS DE TRANSPORTE DE BOTES PARA USO TURÍSTICO, COMERCIAL Y TODO LO RELACIONADO AL MISMO.	FAUSTO ESTEBAN BAEZ JEREZ, JOSÉ MANUEL PERALTA GENAO	667549
E/2022-956	14/1/22	BOULEVARD PASEO DE LOS HEROES INDEPENDENTISTAS Y RESTAURADORES. PUERTO PLATA	SIN FINES DE LUCRO PARA DENOMINAR UN PROYECTO FUTURO DE CARÁCTER CULTURAL HISTÓRICO, PRESENTAR PROYECTO A LA COMUNIDAD PUERTO PLATEÑA Y AUTORIDADES DE UN BOULEVARD.	EDDY BENJAMIN TAVAREZ QUIROZ	668229
E/2022-955	7/1/22	BOULEVARD PASEO DE LOS PRESIDENTES. PUERTO PLATA	SIN FINES DELUCRO. PROYECTO DE BOULEVARD ALREDEDOR DE UNA AVENIDA DE PUERTO PLATA ES UN PROYECTO DE CARACTER CULTURAL, RESALTAR HISTORIA	EDDY BENJAMIN TAVAREZ QUIROZ	668231
E/2021-70837	18/1/22	BRAND HUMANIZERS	VENTA, PROMOCIÓN Y DIFUSIÓN DE PRODUCTOS, SERVICIOS Y CONTENIDOS PROFESIONALES DE COMUNICACIÓN, PUBLICIDAD, ESTRATEGIA, CREACIÓN DE CONTENIDOS.	YORANMI NICAURIS SANTIAGO	668618
E/2021-70399	7/1/22	BRAYAN PLASTIC RECICLYNG	COMPRA Y VENTA DE MATERIALES RECICLABLES, RESINAS, COLORANTES,MAQUINAS PARA EL USO DE MATERIALES RECICLABLES Y MATERIALES AFINES.	BRAYAN ALBERTO PEÑA JIMENEZ, SUHEIRY DEL CARMEN TORRES NOVA	667407
E/2022-924	7/1/22	BREWCORP CONSTRUCCIONES	CONSTRUCCIONES EN GENERAL, COMERCIALIZACION E IMPORTACION DE MATERIALES RELACIONADOS A LA CONSTRUCCION DE VIVIENDAS, HOSPITALES Y ESTRUCTURAS DE TODO TIPO.	TERESA ALEXANDRA VIDAL FIORENTINO	667395
E/2022-3091	20/1/22	BRYAN ESSER LOGISTIC	IMPORTACIÓN Y VENTA DE TODO TIPO DE APARATOS ELECTRÓNICOS, PRENDAS DE VESTIR, VEHÍCULOS DE MOTOR, SERVICIOS DE COURRIERS.	BRYAN ALFREDO ESSER CORPORAN	669131
E/2022-1449	12/1/22	BRYSTILL CLOTHING SHOES	COMPRA Y VENTA DE ARTICULOS DE VESTIR Y CALZADOS.	BRYAN STILL CRISOSTOMO YSALGUEZ	667910
E/2022-1821	13/1/22	BUENAS RAICES	SERVICIOS INMOBILIARIOS, COMPRA, VENTA, TASACIONES, ALQUILERES Y ADMINISTRACION DE INMUEBLES	RAFAELA DE LOS MILAGROS CABRERA BORGES, BELGICA MARGARITA MARIA DIAZ	667993
E/2022-1734	13/1/22	BYRDYME	CONSTRUCCIÓN, COMPRA Y VENTA DE PROPIEDADES INMOBILIARIAS.	SHENARD DEANDRE BYRD	667950
E/2022-2269	17/1/22	C&S NEURO ELEMENTS	IMPORTACIÓN Y EXPORTACIÓN DE MATERIAL MÉDICO NO INVASIVO, IMPORTACION EXPORTACIÓN DE MATERIAL MÉDICO DESCARTABLE Y DE MATERIALES MEDICO QUIRÚRGICO.	ESIO EDGAR CONTRERAS	668342
E/2022-1586	14/1/22	C.S. SANTANA MULTISERVI	SERVICIOS DE IMPORTACIÓN Y EXPORTACIÓN DE TODOS TIPO DE GOMAS, LUBRICANTES, VEHÍCULOS, PIEZAS DE VEHÍCULOS, ELÉCTRICOS, PRODUCTOS COMESTIBLES.	CRISTIAN GARCIA SANTANA	668310
E/2022-1605	12/1/22	CABARETE TANGO	OPERACIONES INMOBILIARIAS. CONSTRUCCIÓN DE PROYECTOS INMOBILIARIOS. COMPRA Y VENTA DE INMUEBLES.	LEONARDO WEHE GUALDONI	667854
E/2022-1181	11/1/22	CACHARPA RD	VENTAS DE ALIMENTOS Y BEBIDAS	JONNATHAN ALEXANDER CEDEÑO MARTINEZ	667598
E/2022-1855	13/1/22	CAICALI	RESTAURANTE, VENTA DE BEBIDAS Y COMIDAS; CAFÉ Y CATERING.	REALSON ENTERPRISES LIMITED	668122
E/2022-1100	11/1/22	CALLEJEROS TOURS	DESARROLLAR TODAS LAS ACTIVIDADES RELACIONADAS CON EL TURISMO, VIAJES, EXCURSIONES, EVENTOS ESPECIALES, VUELOS NACIONALES E INTERNACIONALES.	GREGORIO ARMANDO ABAD ROSA	667560
E/2022-2349	19/1/22	CAMPOS-SH INGENIERÍA	BRINDAR SERVICIOS CONSTRUCCIÓN Y ELABORACIÓN DE TODO PROYECTO DE INGENIERÍA Y DE ARQUITECTURA INGENIERÍA EN GENERAL.	GABRIEL ALBERTO CAMPOS SAINT-HILAIRE	668816
E/2022-1898	13/1/22	CANA SPORTS	CONFECCIÓN, VENTA, IMPORTACIÓN Y DISTRIBUCIÓN DE PRENDAS, ACCESORIOS Y UTENSILIOS DEPORTIVOS.	LUIS DANIEL SERRANO MEDRANO	668058
E/2022-909	13/1/22	CANAL ON TV DOMINICANA CONTV	SERVICIOS DE CREACIÓN DE CONTENIDO PARA MEDIOS DIGITALES, CANAL DE TELEVISIÓN Y PERIÓDICO DIGITAL.	PABLO ALBERTO ROSADO CASTILLO, KAREN YOLAIME RODRIGUEZ SERRATA	668077
E/2022-1364	11/1/22	CANDELA PURA 2.0	SERVICIO, REALIZACIÓN, ELABORACIÓN Y PRODUCCIÓN DE PROGRAMA DE RADIO, TELEVISIÓN E INTERNET.	JOSUE LUIS BRITO FARIA	667676
E/2022-1374	11/1/22	CANDELA PURA MEDIA GROUP	SERVICIO, REALIZACIÓN, ELABORACIÓN Y PRODUCCIÓN DE PROGRAMA DE RADIO, TELEVISIÓN E INTERNET.	JOSUE LUIS BRITO FARIA	667677
E/2022-2369	18/1/22	CANDELIA BISTRO	ESTABLECIMIENTO DE SERVICIOS GASTRONÓMICOS DEDICADO A LA ELABORACIÓN Y VENTA DE COMIDAS, CÓCTELES, CAFÉ, POSTRES, BEBIDAS ALCOHÓLICAS.	RICARDO JOSE JIMINIAN ROMAN	668595
E/2022-2560	17/1/22	CANICENTRO JUAN MARTINEZ MARTINEZ	SOMO DISTRIBUIDORES DE CARNES AL POR MAYOR Y DETALLE, PRODUCTOS COMESTIBLES CRUDOS Y COCIDOS, VENTAS AL POR MAYOR Y DETALLES DE ALIMENTOS PARA ANIMALES.	JUAN MARTINEZ MARTINEZ	668536
E/2022-642	19/1/22	CANITA TOURS	ORGANIZAR Y PROMOCIONAR ACTIVIDADES TURISTICAS, EXCURSIONES TURISTICAS, BRINDAR TRANSPORTE TURÍSTICO, TOURS OPERADOR EN GENERAL Y AFINES.	DARLYN GUSTAVO LUZON SANCHEZ	668931
E/2022-1458	12/1/22	CAPACITARE	INSTITUCIÓN DEDICADA A ENTRENAMIENTOS Y FORMACIÓN EDUCATIVA ENFOCADA EN CURSOS DE CAPACITACIÓN, DIPLOMADOS, ESPECIALIDADES DEL ÁREA DE NEGOCIOS.	JULY GISSELLE GUEVARA SANCHEZ, JUAN CARLOS TRONCOSO MAÑON	667750
E/2022-1141	11/1/22	CARB&B	TALLER DE MECÁNICA, TALLER DE PINTURA, SERVICIO DE DETAILING CARWASH Y AUTO ADORNOS, SERVICIO DE TAPICERÍA, COMPRA Y VENTA DE VEHÍCULOS, RENTA DE VEHÍCULOS.	GABRIEL EDUARDO BAUTISTA BOITEL	667579
E/2022-2443	17/1/22	CARIBBEAN MODEL FASHION SHOW CARIMODEL	CONGRESO NACIONAL E INTERNACIONAL DE MODAS, EJECUCIÓN DE DESFILES DE MODAS, ORGANIZACIÓN DE PASARELAS, PROMOTORA DE MODA NACIONAL E INTERNACIONAL.	ANGEL OSIRIS PERALTA UCETA, MABELIN JOSEFINA RODRIGUEZ HERRERA	668454
E/2022-2727	18/1/22	CARLOS BURGO-CONSULTORÍA ELÉCTRICA	CONSULTORÍAS SOBRE DISEÑO, MONTAJES Y PUESTA EN SERVICIO DE SISTEMAS DE CONTROLES Y PROTECCIÓN EN INSTALACIONES DE ALTA TENSIÓN, ANÁLISIS DE FALLAS.	CARLOS ANGEL BURGO	668670
E/2022-2464	18/1/22	CARMEN & CRISMERLYN HAIR SUPPLY.	COMERCIALIZACIÓN Y VENTA DE EQUIPOS Y PRODUCTOS DE BELLEZA.	CARMEN LIGIA SANCHEZ RODRIGUEZ, CRISMERLYN MARTINEZ SANCHEZ	668716
E/2021-67516	12/1/22	CARMEN RENTAL STORE, CRS	PLANIFICACIÓN, DECORACIÓN Y MONTAJE DE EVENTOS, ALQUILERES DE ARTÍCULOS PARA EVENTOS (SILLAS, MESAS, CRISTALERÍA, CUBERTERÍA CRISTALERÍA).	LUIS JOSE COMPRES HENRQUEZ, COMPRES HENRIQUEZ SRL	667878
E/2022-1842	13/1/22	CARO CAVA	SERVICIO DE INVERSION EN DESARROLLO TURISTICO INMOBILIARIO DENTRO DE LA REPUBLICA DOMINICANA.	GISSELLE MARIE VALERA FLORENCIO	668021
E/2021-69533	19/1/22	CASA COMERCIAL EL CHINO	VENTAS DE PINTURAS, FABRICACIÓN DE MUEBLES.	ANTONIO MANUEL ALMANZAR HERNANDEZ	668890
E/2022-1290	11/1/22	CASA DE CAMBIO ROMAN BY GENI	COMPRA Y VENTA DE MONEDA EXTRANJERA Y ENVÍO DE REMESA NACIONAL E INTERNACIONAL.	JOSE LUIS ROMAN BELLO	667721
E/2022-1177	11/1/22	CASA DE RESTAURACIÓN EL DUNAMIS DE DIOS	ENTIDAD SIN FINES DE LUCRO, DEDICADA A PROCLAMAR LA PALABRA DE DIOS, FOMENTAR EL ESTUDIO DE LA BIBLIA Y ACTIVIDADES RELIGIOSAS	CARLOS JOSÉ BRITO	667594
E/2022-382	4/1/22	CASA DE RESTAURACIÓN MITZRAEL	ENTIDAD SIN FINES DE LUCRO, DEDICADA A REUNIONES DE FE ESPIRITUAL, PARA EXALTAR AL DIOS QUE HIZO TODO LO QUE HAY EN LA TIERRA.	TOMAS PEGUERO RAMOS	667897
E/2022-2313	17/1/22	CASIII DAOOOO RD	VENTA AL POR MAYOR Y DETALLE DE TODO TIPO DE PRENDAS DE VESTIR, CALZADO Y ACCESORIOS.	JOSE ANTONIO GARCIA GARCIA	668364
E/2022-3316	20/1/22	CAUQUEB	SERVICIO DE HOSPEDAJE TEMPORAL, RESTAURANT, BAR, REPOSTERIA, TIENDAS Y CASINO.	FELIPE ALEJANDRO MAUAD ASTWOOD	669111
E/2022-3081	19/1/22	CAYFE	ADQUIRIR POR VIA DE APORTE EN NATURALEZA O DE OTRO MODO, PERMUTAR Y VENDER TODA CLASE DE INMUEBLES, URBANOS O RURALES, YERMOS O EDIFICADOS.	CAYFE, S.R.L.	668961
E/2022-2779	20/1/22	CBPOOL	INSTALACIÓN, VENTAS DE ARTÍCULOS DE PISCINA Y REMODELACIÓN DE LAS PISCINAS Y VENDEMOS ARTÍCULOS DE FERRETERÍA CÓMO SON: LOS ALAMBRES, TUBOS, CAJAS, TUBERÍAS PVC.	CESAR GEREMIAS BORQUE CARELA	668986
E/2022-1298	11/1/22	CBS COQUETTE BEAUTY SUPPLY	VENTA DE PRODUCTOS DE BELLEZA, ROPA ACCESORIO Y OTRO DE LA MISMA CATEGORÍA.	ELIE DENOC BRUNO	668101
E/2022-2050	14/1/22	CELUCENTER	REPARACION Y/O VENTA DE CELULARES, BEEPER Y APARATOS DE COMUNICACIÓN	JESUS EDUARDO RODRIGUEZ ROJAS, PRINCE ALEJANDRO TRINIDAD	668164
E/2022-661	6/1/22	CEMEDON	SERVICIOS DE CONSULTAS MEDICAS, INTERNAMIENTOS, CIRUGIAS, LABORATORIOS, ESTUDIOS ESPECIALIZADOS.	EVELYN ESTHER AQUINO ALCANTARA	667356
E/2022-2292	17/1/22	CENTRO CLINICO DE ALTA COMPLEJIDAD DEL NOROESTE CCACN	SERVICIOS INTEGRALES DE SALUD DE MEDIANA Y ALTA COMPLEJIDAD EN LA ZONA FRONTERIZA, BRINDAR ATENCIÓN HUMANIZADA CON ALTOS ESTÁNDARES DE CALIDAD Y SEGURIDAD DEL PACIENTE.	KELVIN RAMON ACOSTA MARTE	668346
E/2022-3288	20/1/22	CENTRO COMUNITARIO DE DESARROLLO Y PROMOCIÓN MANUEL UREÑA ANGELES	SIN FINES DE LUCRO.FOMENTAR EL DESARROLLO DE LAS COMUNIDADES A TRAVÉS DE LA CAPACITACIÓN DE LOS COMUNITARIOS, IMPARTIENDO CURSOS, TALLERES Y PROGRAMAS SOCIALES.	MANUEL DE JESUS UREÑA ANGELES	669069
E/2022-2169	14/1/22	CENTRO CRISTIANO MARANATHA CON MISERICORDIA	ENTIDAD SIN FINES DE LUCRO QUE TRABAJA POR LA EVANGELIZACIÓN Y EL DESARROLLO COMUNITARIO DE LAS COMUNIDADES.	CLAUDIA RUIZ MONTERO DE FELIZ	668275
E/2022-862	6/1/22	CENTRO DE APOYO EMOCIONAL Y EDUCATIVO PARA LA FAMILIA, CAEEF	OFRECER APOYO EMOCIONAL Y EDUCATIVO A LA FAMILIA. SIN FINES DE LUCRO.	SATURNINA DEL CARMEN PIMENTEL GUILLEN	667349
E/2022-2450	18/1/22	CENTRO DE BELLEZA LIZZA 19	OFRECER SERVICIOS DE SALÓN DE BELLEZA.	LIZZA MARIE HERNANDEZ CACERES	668667
E/2022-815	6/1/22	CENTRO DE DESARROLLO PROFESIONAL Y EMPRESARIAL CEDEPROEM	CENTRO DE FORMACIÓN TÉCNICA Y PROFESIONAL, CONSULTORÍA EMPRESARIALES, DESARROLLO PROFESIONAL, RECLUTAMIENTO Y SELECCIÓN.	YARITZA EFIGENIA BELLIIARD VERAS	667353
E/2022-2708	19/1/22	CENTRO DE EDUCACION Y CAPACITACION PARA EL DESARROLLO INTEGRAL CENTROCAD	SIN FINES DE LUCRO, DEDICADO AL DESARROLLO DE PROYECTOS SOCIALES, MEDIO AMBIENTE RELACIONADO CON LA ADAPTACIÓN AL CAMBIO CLIMÁTICOS Y ACTIVIDADES SOCIALES, EDUCATIVAS.	LUIS CIRITO CARMELO	668805

[210] EXP.	[220] SOL. FECHA	[561] NOMBRE COMERCIAL	[510] ACTIVIDAD	[730] SOLICITANTE	[111] REGISTRO
E/2022-1510	12/1/22	CENTRO DE ESTETICA Y MASAJES BELLA STETIC CONSIENTETE	CENTRO DE MASAJES, EMBELLECIMIENTO DE LA PIEL, Y DEPILACIÓN EN GENERAL.	ODALIS MERCEDES ABREU DE BAUTISTA	667779
E/2022-2914	19/1/22	CENTRO DE GOMAS Y SERVICIOS CIBAO JJ	SERVICIOS AUTOMOTRICES, ALINEACION Y BALANCEO, MECANICA AUTOMOTRIZ, CAMBIO DE ACEITE Y FILTROS, IMPORTACION, COMPRA Y VENTA DE GOMAS NUEVAS Y USADAS.	JULY FRANCISCO LUIS, JUAN JOSE HERNANDEZ CAPELLAN	668807
E/2022-1289	14/1/22	CENTRO DE HIERRO ANAURY	VENTA Y SERVICIOS DE MATERIALES DE METAL PARA LA HERRERIA, PUERTAS VENTANAS, CLOSET, GABINETES.	ANTONIO RAMÓN GARCÍA FERNÁNDEZ	668130
E/2022-2128	14/1/22	CENTRO DE INTERVENCIONES TERAPEUTICAS FAMILIAR INSPIRA	SERVICIOS DE TERAPIAS FAMILIARES E INFANTILES, ESTIMULACION PEDAGOGICA, TERAPIA DEL NEURODESARROLLO Y PSICOTERAPIA.	FRANCELY FERREIRA DE FERREIRA	668253
E/2022-1108	13/1/22	CENTRO DE LA CULTURA JUAN SANCHEZ RAMIREZ	SIN FINES DE LUCRO, FOMENTO, DIFUSION Y PRESERVACIÓN DEL PATRIMONIO CULTURAL, HISTÓRICO Y OFEBRERIA DE LA PROVINCIA SANCHEZ RAMIREZ Y LA REPÚBLICA DOMINICANA.	PEDRO OCTAVIO ALBA ROSARIO, FRANCISCO ANTONIO SANCHEZ MENA	667934
E/2022-3042	19/1/22	CENTRO DE NUTRICION INTEGRAL DRA. BRIOSO	SERVICIOS DE CONSULTAS MEDICAS EN GENERAL.	ALEXANDRA BRIOSO AQUINO DE MATOS	668926
E/2021-69940	20/12/21	CENTRO DE ORTODONCIA, RADIOLOGIA Y ESTETICA FACIAL COREF	CENTRO DE SERVICIOS ODONTOLÓGICOS ESPECIALIZADOS DE ALTA CALIDAD.	ANGELA ELPIDIA DEL MILAGRO DE MOYA SANTANA DE OVALLE	668079
E/2022-2056	14/1/22	CENTRO DE RESTAURACION ESPIRITUAL MAHANAIM LA ROMANA	ASOCIACIÓN SIN FINES DE LUCRO, ORGANIZAR ACTIVIDADES DONDE SE PROFESA LA FE EN EL EVANGELIO DE JESUCRISTO, ORGANIZAR EQUIPOS PARA LA ENSEÑANZA DEL EVANGELIO.	CENTRO DE RESTAURACION ESPIRITUAL MAHANAIM LA ROMANA INC	668220
E/2022-2188	14/1/22	CENTRO DE SERVICIOS J.H.S	IMPORTACIÓN Y EXPORTACIÓN, COMPRA Y VENTA DE GOMAS NUEVAS Y USADAS Y REPUESTOS NUEVOS Y USADOS DE VEHÍCULOS DE MOTOR AL PUBLICO EN GENERAL.	JHONNY ALFREDO MARTINA CHESTARO, SAMUEL ALFREDO MARTINA CHESTARO	668956
E/2022-1082	7/1/22	CENTRO DE SONOGRAFIA Y DIAGNÓSTICOS MÉDICOS DOCTORA CRUZVERIS MARTÍNEZ CESDMA	SERVICIOS MÉDICOS EN GENERAL, SONOGRAFÍA, CONSULTAS, DIAGNÓSTICOS Y TOMA DE MUESTRAS MÉDICAS DE LABORATORIO.	CRUZVERIS MARTÍNEZ PÉREZ DE CONTRERAS	667545
E/2022-2697	18/1/22	CENTRO DENTAL DR. NELSON BAUTISTA	SERVICIOS ODONTOLÓGICOS EN GENERAL.	NELSON EUGENIO BAUTISTA GONZALEZ	668648
E/2022-1655	12/1/22	CENTRO EDUCATIVO HERMOSA PRIMAVERA	IMPARTIR DOCENCIA A NIVEL INICIAL HASTA 6TO GRADO.	ALBA NURYS RODRIGUEZ HERRERA DE SOTO, MELIDA HERRERA TURBI	667882
E/2022-1037	7/1/22	CENTRO EDUCATIVO ARCOIRIS MAYRENIS	IMPARTIR DOCENCIA DESDE INICIAL Y BASICA.	YUDELKA VALLEJO BEST	667487
E/2022-2712	18/1/22	CENTRO EDUCATIVO GABATA	IMPARTIR EDUCACION INICIAL PRIMARIA Y SECUNDARIA.	CENTRO EDUCATIVO GABATA, S.R.L.	668656
E/2022-1411	11/1/22	CENTRO EVANGELICO FAMILIAR DE AVIAMIENTO CEFA	ENTIDAD SIN FINES DE LUCRO DEDICADA A ACTIVIDADES RELIGIOSA, EDUCATIVA Y HOSPITALARIA.	MARTHA ACEVEDO CANYO DE MARTINEZ	667714
E/2022-2428	17/1/22	CENTRO FARMACIA AÑO	VENTA DE PRODUCTOS FARMACEUTICOS.	BENITA JEAN VALDEZ	668439
E/2022-1508	12/1/22	CENTRO FERRETERO MONTE DE SION	VENTAS DE ARTICULOS FERRETERO, MATERIALES DE CONSTRUCCION, Y EQUIPOS ELECTRICOS.	OSCAR ARTURO BAUTISTA SANTIAGO	667784
E/2021-65347	14/1/22	CENTRO ISSA	VENTAS AL POR MAYOR Y AL DETALLE DE ELECTRODOMÉSTICOS.	JEAN MELIK ISSA ALCANTARA	668282
E/2021-69927	17/1/22	CENTRO LOGOS DE APOYO A ESTUDIANTES CON NECESIDADES EDUCATIVAS ESPECIALES CLANEE	SIN FINES DE LUCRO.FOMENTAR EL DESARROLLO DE LA EDUCACIÓN CRISTIANA MEDIANTE EL APOYO, ADMINISTRACIÓN Y LA IMPARTICIÓN DE DOCENCIA EN LOS NIVELES BÁSICOS Y MEDIOS.	FUNDACIÓN EDUCATIVA LOGOS	668529
E/2021-70939	29/12/21	CENTRO MEDICO CIBAO	OFRECER ATENCIÓN MEDICA PREVENTIVA Y CURATIVA	CENTRO MEDICO CIBAO, S.A.	668878
E/2022-2781	18/1/22	CENTRO ODONTOLÓGICO ODONTOVAL DRA. JULITZA VALDEZ	SERVICIOS ODONTOLÓGICOS EN GENERAL.	JULITZA VALDEZ REYES	668718
E/2022-2452	17/1/22	CENTRO PSICOPEDAGOGICO "RETONITOS"	SERVICIOS DE CLASES DE NIVEL INICIAL Y PRIMARIA.	SUMAYA MARTINEZ MATEO	668460
E/2022-222	7/1/22	CEPIN & NUÑEZ AUTO IMPORT	COMPRA, VENTA Y TRANSPORTE DE VEHÍCULOS.	HENRRY ANTONIO PICHARDO CEPIN, MIGUEL ANGEL DE JESÚS ASENCIO NUÑEZ	667527
E/2021-70923	29/12/21	CESAR CARGO EXPRESS	SERVICIO DE TRANSPORTE DE MERCANCÍAS.	CESAR CARGO EXPRESS, S.R.L.	667932
E/2022-1010	7/1/22	CESAR EL INCOGNITO	CANTANTE, COMPOSITOR DE CANCIONES, PRESENTACION DE EVENTOS ARTISTICOS, CONCIERTOS ARTISTICOS.	CESAR MANUEL VASQUEZ CRUZ	667462
E/2022-2104	20/1/22	CESMARI REALTY	DESARROLLO, ADQUISICIÓN DE PROPIEDADES, ZONIFICACIÓN, DISEÑO, INGENIERÍA, FINANCIACIÓN, CONSTRUCCIÓN Y VENTA DE PROYECTOS INMOBILIARIOS.	CESAR OSCAR RAMIREZ ABREU	669039
E/2022-2041	14/1/22	CGS NACIONAL	FABRICACIÓN DE HIELO.	CRISTINO GUERRA	668158
E/2022-1427	11/1/22	CHALAS LARA INMOBILIARIA	SERVICIOS DE COSTRUCCION, REMODELACION, VENTA DE INMUEBLES, GESTIONES INMOBILIARIAS	MARIA DE LOS A. DEL C. DE JS. LARA ANGELES, JORGE LUIS CHALAS LARA	667718
E/2022-2774	20/1/22	CHARITY VISION INTERNACIONAL- CVINT	ENTIDAD SIN FINES DE LUCRO, PARA INCREMENTAR LA ACCESIBILIDAD A LA SALUD VISUAL A TRAVÉS DE EMPODERAR A LOS DOCTORES LOCALES Y CREAR SOLUCIONES SOSTENIBLES.	VALERIN ESTHER ORTIZ MORETA DE OGANDO	669092
E/2022-2439	17/1/22	CHARM LEAF	ELABORACIÓN DE CIGARROS HECHOS A MANOS, CAJAS, CERILLOS, COMPRA Y VENTA DE MATERIA PRIMA PARA EL CIGARRO.	RAQUEL DEL CARMEN QUEZADA DE GARCIA	668449
E/2022-2916	19/1/22	CHEOBURGER	RESTAURANTE, VENTA DE COMIDA RÁPIDA PREPARACIÓN DE PLATOS Y APERITIVOS.	ELISEO ANTONIO LANTIGUA PICHARDO	668824
E/2022-2138	14/1/22	CHEPA CANDELA	PROGRAMA DE TV RADIO Y REDES SOCIALES.	JOSÉ FRANCISCO PEÑA GUABA	668257
E/2022-993	7/1/22	CHEZ VAVA BEAUTY	EMPRESA DESTINADA A LA VENTA DE COSMÉTICOS PARA HOMBRES Y MUJERES, PRODUCTOS PARA EL CUIDADO DEL PELO, PELUCAS, FRAGANCIAS, MAQUILLAJE Y PRENDA DE VESTIR.	VANESSA JEAN LOUIS	667454
E/2022-3074	19/1/22	CHICKENS OF GOD	COMERCIALIZACION, PRODUCCIÓN Y CRIANZA DE POLLOS Y ALIMENTOS PARA LOS MISMOS.	JUAN CARLOS MARTINEZ GOMEZ	668957
E/2021-68094	18/1/22	CHILLEAN LIQUOR STORE	VENTA DE BEBIDAS NACIONALES E INTERNACIONALES. BAR.	JOSÉ ENMANUEL LORENZO FELIZ	668586
E/2022-3007	19/1/22	CHOOSE MARKETING	SERVICIOS MERCADEO, ASESORIA, PROMOCION, EVENTOS, RRSS, DIGITAL MKT, BRANDING, ADVERTISING.	ERICK VLADIMIR RODRIGUEZ CAMACHO	668880
E/2022-2873	19/1/22	CIGARROS LELO LIGHT	SERVICIOS DE PRODUCCIÓN, EMPAQUE, VENTA, DISTRIBUCIÓN, EXPORTACIÓN, DE CIGARROS.	ADAMS THOMAS ADAMES MONTERO	668786
E/2022-1463	12/1/22	CINEFILMS AP	PRODUCCIÓN DE OBRAS CINEMATOGRAFICAS Y AUDIOVISUALES, Y SERVICIOS CONEXOS.	CINEFILMS AP, E.I.R.L.	667754
E/2022-1644	12/1/22	CIR INVESTMENTS BUSINESS SCHOOL	DOTAR A LOS PARTICIPANTES, DE LOS CONOCIMIENTOS, CAPACITACION Y ENTRENAMIENTOS NECESARIOS PARA INVERTIR EN LOS DIFERENTES MERCADOS FINANCIEROS E INMOBILIARIOS.	ROBERTSON TOMAS NUÑEZ GARCIA	668498
E/2022-2167	17/1/22	CIRO COLLECTTECH	SERVICIOS DE COBRANZA AUTOMATIZADA DE DINERO, COLECCIÓN DE VALORES, CRIPTOMONEDAS Y MONEDAS ALTERNATIVAS, A TRAVÉS DE LA TECNOLOGÍA FINANCIERA. PUESTOS DE BOLSA Y MICROSEGUROS.	ALFREDO ISRAEL LACHAPEL	668407
E/2022-3148	20/1/22	CIUDAD EDUCATIVA	CENTRO DE ACOMPAÑAMIENTO ESTUDIANTIL DEDICADO A: SEGUIMIENTO PERSONALIZADO DE LAS TAREAS ESCOLARES REFORZAMIENTO PEDAGÓGICO EN LAS ÁREAS BÁSICAS, SEGÚN NECESIDAD.	JOSE LUIS ESTEVEZ MARTINEZ	669006
E/2022-686	12/1/22	CJLR COMPANY GROUP	FABRICACIÓN E INSTALACIÓN DE LETREROS, AFICHES Y VALLAS PUBLICITARIAS, PIZARRAS MURALES, SEÑALIZACIÓN, TODO TRABAJO DE ARMADO Y ARTESANAL EN ACRÍLICO Y ACM.	CESAR JONATHAN DE LEON ROSA	667813
E/2021-65028	17/1/22	CLAUDIA NUÑEZ NATURAL PRODUCTS	VENTA Y DISTRIBUCIÓN DE ARTÍCULOS, TALES COMO; SECADORAS, ROLOS, PLACHAS PARA EL PELO, PORTA ROLOS, PINCHOS, CEPILLOS PARA EL PELO Y SUS DERIVADOS.	CLAUDIA YSABEL NUÑEZ SALCE DE SALCEDO	668435
E/2022-2539	17/1/22	CLICK NETWORK POP	COMERCIALIZACION Y VENTAS DE INTERNET.	ARIEL ALBERTO MARTINEZ FAMILIA	668525
E/2022-2507	17/1/22	CLINICA DENTAL DR. CRISTIAN SANTANA	SERVICIO DE CONSULTAS ODONTOLÓGICAS, PROFILAXIS, RESTAURACIONES EN RESINA, EXTRACCIONES.	CRISTIAN CLAUDIMAR SANTANA REYES	668506
E/2022-1941	13/1/22	CLINICA DE SALUD FUNDACION MIR	SIN FINES LUCRO, DEDICADA SERVICIOS MÉDICOS, ATENCIÓN PRIMARIA, CENTRO DE URGENCIAS Y MEDICINA GENERAL.	FUNDACION MIR, INC	668026
E/2022-1180	11/1/22	CLINICA DENTAL DRA. CARIN OLIVERO	SERVICIOS ODONTOLÓGICOS, PROFILAXIS, IMPLANTES, ORTODONCIA, PERIODONCIA, VENTA Y DISTRIBUCIÓN DE MATERIALES ODONTOLÓGICOS.	CARIN NELLIMER OLIVERO ALCANTARA	667596
E/2022-878	7/1/22	CLÍNICA DENTAL DRA. LISETH CEDANO	CIRUGÍA ORAL, ODONTOLOGÍA PREVENTIVA, PERIODONCIA, TERAPÉUTICA DENTAL, TRATAMIENTO DE LAS LESIONES DENTALES, ENDODONCIA, PRÓTESIS DENTAL.	LISETH DEL CARMEN CEDANO CEDANO	667357
E/2022-1445	12/1/22	CLOSTER DE ESPECIALIDADES LACTEAS CELAT	ENTIDAD SIN FINES DE LUCRO DEDICADO A AGRUPAR ASOCIACIÓN DE PRODUCTORES DE LÁCTEOS.	WILL MICHEL LAJARA PEÑA	667758
E/2021-12127	12/1/22	CLUB CARIBBEAN SEA GOLF	CONSTRUCCIÓN, ALQUILER Y VENTA DE PROPIEDADES INMOBILIARIAS, PRÉSTAMOS DE MENOR O MAYOR CUANTÍA, CON O SIN GARANTÍA INMOBILIARIA.	FRANCISCA CORPORAN DECENA, CLUB CARIBBEAN SEA GOLF, S.R.L.	667797
E/2022-1208	11/1/22	CLUB DE LA SALUD DE DOMINICANOS EN ULTRAMAR	SERVICIOS DE SEGUROS DE SALUD (INCL. MEDICINA PREPAGADA)	JOSE ENRIQUE BEATO MOREL	667610
E/2022-1966	13/1/22	CLUB DE MADRES CON PROPOSITO CMP	SIN FINES DE LUCRO, BRINDAR CAPACITACIONES Y AYUDAS A MADRES DE ESCASOS RECURSOS DE LA COMUNIDAD CON EL OBJETIVO DE LOGRAR SU DESARROLLO EN COMÚN.	MARIBEL RODRIGUEZ DE VILLAR	668099
E/2022-2866	19/1/22	CLUB DEPORTIVO AGUERRIDAS DEL DIAMANTE	CLUB DEPORTIVO QUE SE DEDICARÁ AL FOMENTO, DESARROLLO Y PRACTICA DEL KICKINGBALL.	ANGEL JAVIER FABIAN JIMENEZ	668769
E/2022-1940	13/1/22	CLUSTER DE ESPECIALIDADES LACTEAS CELACT	ENTIDAD SIN FINES DE LUCROS DEDICADA A AGRUPAR A LAS ASOCIACIONES DE PRODUCTORES DE LÁCTEOS.	WILL MICHEL LAJARA PEÑA	668081
E/2022-2510	18/1/22	CML HOTEL SUPPLIERS	VENTA DE ARTÍCULOS Y AMENIDADES HOTELERAS: PANTUFLAS, BATAS DE BAÑOS, MASCARILLAS, JABÓN DE BAÑO, PERCHAS, TOALLAS, SÁBANAS.	FAUSTO ALFONSO SUAREZ SEPULVEDA	668579
E/2022-1200	11/1/22	CMYK TRANSPORTE INDUSTRIALES	SERVICIOS DE TRANSPORTE TERRESTRE EN TODO EL PAIS. SERVICIOS DE TRANSPORTE DE CARGA DE CONTENEDORES, SERVICIOS DE TRANSPORTE ZONA FRANCA, MUELLES.	JOHANNY MERCEDES SILVERIO ROSARIO	667616
E/2021-70673	18/1/22	CNF CONTROLS	DESARROLLO Y EJECUCIÓN DE PROYECTOS PARA SISTEMAS DE AUTOMATIZACIÓN INDUSTRIAL, RESIDENCIAL Y COMERCIAL, PROGRAMACIÓN DE AUTÓMATAS.	CARMELO NODARSE FUNDORA	668606
E/2022-1274	11/1/22	COCKFIGHT CARIBBEAN AF	COMPRA, VENTA Y PRODUCCIÓN AGROPECUARIA, COMERCIALIZACIÓN DE PRODUCTOS AGROPECUARIOS; IMPORTACION Y EXPORTACIONES DE PRODUCTOS AGROPECUARIOS; COMERCIALIZACION DE GALLOS.	FREDY RAMON FERNANDEZ ACOSTA	667628
E/2022-1831	13/1/22	COCOMIO	ELABORACIÓN, PRODUCCIONES, VENTA, IMPORTACIÓN Y EXPORTACIÓN DE PRODUCTOS ARTESANALES ELABORADOS A BASE DE COCO.	RUTH ELIZABETH BATISTA MARMOLEJOS	668403

[210] EXP.	[220] SOL. FECHA	[561] NOMBRE COMERCIAL	[510] ACTIVIDAD	[730] SOLICITANTE	[111] REGISTRO
E/2022-2737	18/1/22	CODERSGRAPHICS	CREACIÓN DE PÁGINAS WEB Y APPS, TE AYUDAMOS A CREAR TU PÁGINA WEB CON LA MEJOR RELACIÓN CALIDAD-PRECIO.	TORIBIO JUNIOR JAVIER FELIX	668680
E/2022-1434	13/1/22	CÓDIGO ROJO AUTO DETAILING	LAVADO DE TODO TIPO DE VEHÍCULOS, BRILLADO, ENCERADO, LAMINADO, LUCES, MÚSICA, CAMBIO DE ACEITES, VENTA DE ACCESORIOS DE VEHÍCULOS, VENTA DE PIEZAS AUTOMOTRIZ.	LEONARDO ERCILIO GIL GARCIA, FRANCISCO ALBERTO QUEZADA	667988
E/2022-1481	12/1/22	CODIGO SIGMA DOS	SERVICIOS DE ADQUISICIÓN Y TENENCIA DE TÍTULOS VALORES POR CUENTA PROPIA, A LA COMPRAVENTA Y ARRENDAMIENTO DE BIENES INMUEBLES EXCLUIDO AL ARRENDAMIENTO FINANCIERO.	JUAN FRANCISCO MARTINEZ RODRIGUEZ	667764
E/2021-69692	12/1/22	COFFEE NEW YORK 1806	VENTA DE COCTELES NACIONALES E INTERNACIONALES Y COMIDA FAST FOOD.	DULCE MARIA RAMIREZ REYES DE MARI, TOMY RICHARD TORRES GONCALVES	667816
E/2022-1922	13/1/22	COHIBAVARO EL SOL DE BAVARO	VENTA Y COMERCIALIZACION DE CIGARROS.	JORGE ALBERTO SANTANA SUERO	668067
E/2022-2614	18/1/22	COKETO SHOP	VENTA DE ROPA.	ALBELLE ALEXANDER NUÑEZ SANCHEZ	668589
E/2022-1281	11/1/22	COLABORY CAPITAL	REALIZAR SERVICIOS DE ASESORIA EMPRESARIAL PARA INVERSIONES DE ACTIVOS TANGIBLES E INTANGIBLES.	CARLOS MANUEL VENTURA PAREDES	667641
E/2022-3072	19/1/22	COLCHONERIA DELY	FABRICACIÓN DE COLCHONES Y VENTAS DE MATERIALES PARA COLCHONES.	MARINO DE JESUS TRINIDAD VALERIO	669042
E/2022-1088	7/1/22	COLCHONERIA LA PUNTUAL	FABRICACION, REPARACION Y VENTAS DE COLCHONES.	ONIDIO MERAN GARCIA	667529
E/2021-64892	12/1/22	COLECTIVO EMPRESARIAL PUEBLITO ENCANTADO COLPEN	ACCIÓN COLECTIVA DE EMPRESARIOS DEL CENTRO HISTÓRICO DE PUERTO PLATA, EL OBJETO DE PLANIFICAR, COORDINAR, APOYAR Y EJECUTAR ACCIONES QUE PROVEAN SOLUCIÓN.	FUNDACION VISIONES Y SUEÑOS -FUNVISUN	667744
E/2022-3261	20/1/22	COLEGIO ALEXA DE LA CRUZ	DEDICADA A LA ENSEÑANZA Y EDUCACIÓN, DESDE EL NIVEL PREESCOLAR, PRIMARIO, SECUNDARIO (INICIAL, BÁSICO Y MEDIO).	WANDA VENERANDA GARCIA DE DE LA CRUZ	669085
E/2021-69928	17/1/22	COLEGIO CRISTIANO LOGOS	SIN FINES DE LUCRO.FOMENTAR EL DESARROLLO DE LA EDUCACION CRISTIANA MEDIANTE EL APOYO, ADMINISTRACION E IMPARTICION DE DOCENCIA EN LOS NIVELES BASICOS, MEDIOS ASI COMO A NIVEL SUPERIOR.	FUNDACIÓN EDUCATIVA LOGOS	668531
E/2021-70254	22/12/21	COLEGIO JARDIN DE LA INFANCIA	IMPARTIR ENSEÑANZA A NIVEL INICIAL, PRIMARIA Y SECUNDARIA.	COLEGIO JARDIN DE LA INFANCIA, EIRL, JULIA CONCEPCION RAMIREZ BATISTA DE TAVERAS	667507
E/2022-1358	13/1/22	COLEGIO SANTA ANA	INSTITUCIÓN CATÓLICA EDUCATIVA SIN FINES DE LUCRO, SERVICIOS DE LA EDUCACIÓN DESDE NIVEL INICIAL HASTA NIVEL MEDIO.	COLEGIO SANTA ANA	668056
E/2022-1969	13/1/22	COLEGIO TIRSO DE MOLINA	IMPARTICION DE DOCENCIA EN LA EDUCACION INICIAL, BASICA Y MEDIA.	COLEGIO TIRSO DE MOLINA	668094
E/2022-1202	11/1/22	COLI - COLI	PROGRAMA DE RADIODIFUSIÓN, INCLUYENDO SERVICIOS DE TRANSMISIÓN A TRAVÉS DE INTERNET	FUNDACION EDUARDO LEON JIMENES INC	667609
E/2022-1714	14/1/22	COLISTEC 10% PREMIX	VENTA, FABRICACIÓN Y DISTRIBUCIÓN DE MEDICAMENTOS PARA USO VETERINARIO.	SANUT DOMINICANA, S.A.S	668187
E/2022-1628	12/1/22	COLMADO ALBADIZ	VENTAS DE PRODUCTOS COMESTIBLES Y DE LIMPIEZA.	CASILDA JIMENEZ DIAZ	667922
E/2021-65252	6/1/22	COLMADO ANA KAREN	COMPRA Y VENTA DE LOS PRODUCTOS BÁSICO DE LA CANASTA FAMILIAR, TALES COMO: PRODUCTO ALIMENTICIOS, DESECHABLES, DE LIMPIEZA Y BEBIDAS.	ANA KAREN FLORENTINO	667503
E/2022-2498	17/1/22	COLMADO EL CALLEJON	COMERCIALIZACION DE PRODUCTOS COMESTIBLES	PEDRO ALBERTO MEDINA BOCIO	668476
E/2022-2886	19/1/22	COLMADO MARINA	COMERCIALIZACIÓN Y VENTA DE PRODUCTOS COMESTIBLES, BEBIDAS, DE LIMPIEZA, DESECHABLES, EMBUTIDOS, VEGETALES, CARNES Y AFINES.	FELIX FRANCISCO MARTINEZ	668800
E/2022-3209	20/1/22	COLMADO TONY CAPELLAN	COMERCIALIZACION Y VENTAS DE PRODUCTOS COMESTIBLES, EMBUTIDOS, PRODUCTOS DE LIMPIEZA, PRODUCTOS DESECHABLES, BEBIDAS ALCOHOLICAS Y NO ALCOHOLICAS.	ALEJANDRO CAPELLAN SEVERINO	669025
E/2022-1620	12/1/22	COLONIA COCO INIDIO	COMPRA, VENTA Y ADMINISTRACION DE COLONIA AZUCARERA	VICTOR ANTONIO CASTILLO PORTES	667859
E/2022-1295	11/1/22	COMCAST	SERVICIOS PUBLICOS DE TELECOMUNICACIONES, PROVISION DE SERVICIO DE ACCESO AL INTERNET Y CUALQUIER OTRA PROVISION DE SERVICIOS PUBLICOS DE TELECOMUNICACIONES.	IDAN KESSEL	667712
E/2021-70272	20/1/22	COMEDOR MIRIAM DE LOS SANTOS	VENTA DE COMIDAS Y PRODUCTOS PREPARADOS, DESAYUNOS, ALMUERZOS, CENAS, SERVICIOS DE CATERING.	MIRIAM DE LOS SANTOS TURBI	669066
E/2022-2841	19/1/22	COMERCIAL BETEL BY SUERO	IMPORTACIÓN Y EXPORTACIÓN, VENTA Y COMPRA DE PRENDA DE VESTIR, ACCESORIOS DE VESTIR, ELECTRODOMÉSTICOS, LUCES, FANTASIAS EN GENERAL, ACCESORIOS DE CELULARES.	NATALIS SUERO	668773
E/2022-3019	19/1/22	COMERCIAL KIWI & JIEBING WU	VENTA DE ELECTRODOMÉSTICOS, ROPA Y ARTÍCULOS PARA DAMAS, CABALLEROS Y NIÑOS; ARTÍCULOS PARA EL HOGAR, SALONES, VENTA DE TODO TIPO DE ACCESORIOS, VENTA DE CALZADOS.	HUIMING TAN, JIEBING WU	668886
E/2022-2285	17/1/22	COMERCIAL MILAGROS JORGE	VENTA DE TODOS TIPOS DE PRENDA DE VESTIR, IMPORTACION Y EXPORTACION DE LA MISMA.	MILAGROS JORGE ESPINO	668324
E/2022-1758	14/1/22	COMERCIAL RICRUZ	VENTA DE MATERIALES FERRETEROS	ERIC ELIEZER GONZALEZ JORGE	668284
E/2022-2280	18/1/22	COMERCIAL SANTILLAN ZORRILLA	COMPRA, VENTA, DISTRIBUCIÓN Y COMERCIALIZACIÓN DE PROVISIONES ALIMENTICIAS Y PRODUCTOS DE LIMPIEZA E HIGIENE DEL HOGAR Y PERSONAL.	RAMÓN FRANCISCO SANTILLAN, DAMARY ODEIDA ZORRILLA PONTIER	668658
E/2022-2147	14/1/22	COMERCIALIZADORA LA GRAN COLOMBIA	COMERCIALIZACION Y VENTA DE TODO TIPO DE PRODUCTOS COMESTIBLES DE ORIGEN COLOMBIANO.	OSCAR EVELIO DURAN RODRIGUEZ	668263
E/2022-2723	18/1/22	COMITE DE AGUA LA COLORADO ABAJO COACO	ENTIDAD SIN FINES DE LUCRO CON EL OBJETIVO DE OFRECER AGUA POTABLE A LA COMUNIDAD	FRANCISCO GARCIA NUÑEZ	668663
E/2022-2262	17/1/22	COMPANY21D LEGAL,	MANEJO DE MEDIOS DE COMUNICACIÓN (RADIO, INTERNET, Prensa Escrita, TELEVISIÓN, REVISTAS, PODCASTS, PUBLICIDAD EN LÍNEA, SERVICIOS DE ASESORÍA.	KINLLER ENMANUEL MOQUETE PEREZ	668320
E/2022-2081	14/1/22	COMPAÑIA DE TRANSPORTE REYES TOLEDO COMPATRETO	SERCIVIO DE TRANSPORTE DE AUTOMOTOR INTERURBANO DE PASAJEROS; TRANSPORTE EN GENERAL DE PASAJEROS; SERVICIO DE TRANSPORTE AUTOMOTOR DE PASAJERO PARA EL TURISMO.	FELIX ESTEBAN PERDOMO TOLEDO	668211
E/2022-2457	17/1/22	COMPRAVENTA RODOLFO GARCIA MENDOZA	COMPRA, VENTAS Y EMPEÑOS DE ARTICULOS NUEVOS Y USADOS.	RODOLFO ANTONIO GARCIA MENDOZA	668461
E/2021-70289	17/1/22	CONDominio AMANDA DEL MAR	SERVICIOS DE ADMINISTRACIÓN Y MANTENIMIENTO DE SUS PROPIOS APARTAMENTOS.	NANCY MARITZA CASTILLO PINEDA	668369
E/2021-64711	17/1/22	CONDominio RESIDENCIAL BOSQUE GRANDE	ESTE NOMBRE SERÁ USADO PARA IDENTIFICAR UN RESIDENCIAL Y PARA LA ADMINISTRACIÓN DEL MISMO.	CONDominio RESIDENCIAL BOSQUE GRANDE	668467
E/2022-2492	17/1/22	CONSEJO DE DESARROLLO BARRIAL DE VILLA FRANCISCA-CODEBAVIF	ORGANIZACIÓN SIN FINES DE LUCRO PARA APOYAR A LOS CIUDADANOS DEL SECTOR EN SITUACIÓN VULNERABLE PARA EL BIENESTAR DEL SECTOR Y LA COMUNIDAD.	CRISTIAN BOLIVAR PIMENTEL PEREZ	668493
E/2022-2748	18/1/22	CONSORCIO BUONPENSIERO ZOMO	SERVICIOS DE CARTOGRAFÍA, AGRIMENSURA Y CENSO	GRUPO ZOMO, SRL, GRUPO BUONPENSIERO EIRL	668983
E/2022-3314	20/1/22	CONSORCIO DE BANCAS ANUBIS	SERVICIOS DE BANCAS DE LOTERIA.	EDWIN ALEXIS VALERIO, INDHIRA NUÑEZ DIAZ	669128
E/2021-70969	11/1/22	CONSORCIO DE PROPIETARIOS CORAZON 1 RIO SAN JUAN	ADMINISTRACIÓN DE LAS ÁREAS COMUNES DEL RESIDENCIAL.	JASON GEOFFRION	667678
E/2021-65750	24/11/21	CONSORCIO DE TRANSPORTE DEL SUR, COTRASUR	REPRESENTAR TODAS LAS EMPRESAS CONSORCIADAS EN ESTE CONGLOMERADO, PARA REPRESENTARLOS EN TODAS LAS ACCIONES EN QUE INTERVENGAN LAS NECESIDADES DE REPRESENTACIÓN BUSCANDO EL BIENESTAR Y DESARROLLO COMÚN PARA TODOS LOS CONSORCIADOS.	CENTRO DE PROMOCIONES Y SERVICIOS DIVERSOS CEPROSED, SRL, MICRO EMPRESA DE TRANSPORTISTAS UNIDOS LOS BANCOS SAN JUAN METRANUBAANSJ	667347
E/2022-863	6/1/22	CONSORCIO GRUPO TORRES-BOAVISTA	EJECUCIÓN DE LAS OBRAS DE REPARACIÓN Y PAVIMENTACIÓN DE AVENIDAS, CARRETERAS, PUENTES Y DEMÁS OBRAS DE INGENIERÍA CIVIL.	CONSTRUCTORA GRUPO TORRES CGT, S.R.L., INVERSIONES BOAVISTA, S.R.L.	668562
E/2022-1216	11/1/22	CONSORCIO MARES ALTERNA	SERVICIOS DE TODO TIPO DE OBRAS DE INGENIERÍA CIVIL, ARQUITECTURA, INGENIERÍA ELÉCTRICA, CONSTRUCCIONES, DISEÑO Y TODAS LAS ACTIVIDADES RELACIONADAS DE MANERA DIRECTA E INDIRECTA.	ALTERNA CONSULTORES Y ASESORES ELECTRICOS, SRL, MARTINEZ ESPAILLAT CONSTRUCTORES, SRL	667737
E/2022-962	7/1/22	CONSTRUCCIONES & SERVICIOS PIVI	SERVICIOS DE CONSTRUCCIÓN EN GENERAL, COMPRAS Y VENTAS DE TODO TIPO DE MATERIALES DE CONSTRUCCIÓN, ALQUILER DE EQUIPOS PESADO DE CONSTRUCCIÓN.	ALEXANDRA LUISA DE LA CRUZ BERROA	667498
E/2022-1005	20/1/22	CONSTRUCCIONES FORP	SERVICIOS DE COMPRAS, DISEÑOS Y COMERCIALIZACION DE SISTEMA OLEOHIDRÁULICO, INFRAESTRUCTURA, Y TECNOLOGIA.	FRANCIS ORLANDO RIVERA PEGUERO	669038
E/2022-2061	14/1/22	CONSTRUCCIONES Y EQUIPOS DE SANTIAGO, COEQUISA	SERVICIOS DE INGENIERIA, VENTAS DE EQUIPOS, MATERIALES Y COMPONENTES INDUSTRIALES.	GARI OSVALDO SANTOS DE LA CRUZ	668191
E/2022-1871	13/1/22	CONSTRUCCIONES Y REMOZAMIENTOS RENACER, "CORERE"	CONSTRUCCION DE TODO TIPO DE EDIFICACION EN CONCRETO, HIERRO, MARMOL, GRANITO Y OTROS DERIVADOS; REMOZAMIENTOS DE OBRAS Y EDIFICACIONES.	LUIS FERNANDO BADIA OLEO	668270
E/2021-70917	17/1/22	CONSTRUCTORA ALTO CAURA	SERVICIOS DE INMOBILIARIAS, DISEÑO, REMODELACION, COSNTRUCCION, DESARROLLO, ADMINISTRACION, COMPRA Y VENTA DE PROPIEDADES.	JOSE FERNANDO PINTO PLATA	668319
E/2021-68382	11/1/22	CONSTRUCTORA ARIANDO	MANTENIMIENTO Y CONSTRUCCIÓN DE EDIFICACIONES EN GENERAL, PINTURA, VENTA DE CERÁMICA, PULIDO DE CERÁMICA, ELECTRICIDAD, PLOMERÍA, ACABADOS.	ARMANDO HERNANDEZ SANTANA	667679
E/2021-70916	13/1/22	CONSTRUCTORA CERMIGNANO	INVERSIONES INMOBILIARIAS, DISEÑO, REMODELACION, CONSTRUCCION, DESARROLLO, ADMINISTRACION, COMPRA Y VENTA DE PROPIEDADES.	LUCIO CLAUDIO SAPUTELLI MICHETTI	668337
E/2022-890	7/1/22	CONSTRUCTORA DOVARCO	EMPRESA QUE SE DEDICARA A LA CONSTRUCCIÓN, DISEÑO Y SUPERVISIÓN DE OBRAS CIVILES, MOVIMIENTO DE TIERRAS Y TODO LO RELACIONADO CON EL SECTOR CONSTRUCCIÓN.	CARLOS RAFAEL NIVAR COSTE, MANUEL ANTONIO HERNANDEZ ANDUJAR	667383
E/2022-2520	17/1/22	CONSTRUCTORA HEMISFERIC GROUP	CONSTRUCCIÓN DE PROYECTOS DE INGENIERÍA Y ARQUITECTURA, VENTA Y ADMINISTRACIÓN DE INMUEBLES EN GENERAL.	ROBERT WILLIAM ESTRELLA CAMILO	668516
E/2021-57278	17/1/22	CONSTRUCTORA LOS SAMENES	CONSTRUCCIÓN DE OBRAS CIVILES, DISEÑO Y REMODELACIÓN.	LUCIO CLAUDIO SAPUTELLI MICHETTI	668406
E/2022-1550	12/1/22	CONSTRUCTORA MEDINA LORA	CONSTRUCCIONES CIVILES Y EDIFICACIÓN, INMOBILIARIA, IMPORTACION Y EXPORTACION DE MATERIALES DE CONSTRUCCION.	ROBERT EDWARD MEDINA LORA	667802

[210] EXP.	[220] SOL. FECHA	[561] NOMBRE COMERCIAL	[510] ACTIVIDAD	[730] SOLICITANTE	[111] REGISTRO
E/2021-70915	13/1/22	CONSTRUCTORA NAIGUATA	INVERSIONES INMOBILIARIAS, DISEÑO, REMODELACION, CONSTRUCCIÓN, DESARROLLO, ADMINISTRACIÓN, COMPRA Y VENTA DE PROPIEDADES.	JOSE FERNANDO PINTO PLATA	668095
E/2022-1970	13/1/22	CONSTRUCTORA PAULA ROQUE & ASOCIADOS	CONSTRUCCIÓN Y SERVICIOS INMOBILIARIOS EN GENERAL.	PAULA ACOSTA SANCHEZ	668102
E/2022-1462	12/1/22	CONSTRUCTORA REYES VILALTA	DESARROLLO DE PROYECTOS DE CONSTRUCCIÓN; COMPRA Y VENTA DE INMUEBLES	OLMEDO ALONSO REYES MENDEZ, NURY AURORA VILALTA DE REYES	668601
E/2022-1175	11/1/22	CONSTRUCTORA VIGON & ASOCIADOS	DECORACIÓN, REECONSTRUCCIÓN, INMOBILIARIA, MANTENIMIENTO Y SUPERVISION DE TODO TIPO DE OBRAS Y CONSTRUCCIÓN EN GENERAL.	EDUARDO VILLAR BIDO	667606
E/2022-1977	19/1/22	CONSTRUCTORA VILLAR JIMENEZ	CONSTRUCTORA, OBRA CIVILES, VENTAS DE EQUIPOS ELÉCTRICOS, VENTAS E INSTALACIÓN DE EQUIPOS ELECTROMECÁNICOS INDUSTRIALES.	MARGARITA VILLAR JIMENEZ DE YBER	668950
E/2022-2359	17/1/22	CONSTRUCTORA Y DISEÑOS CONCENMAR	CONSTRUCCION DE VIVIENDAS, ESTABLECIMIENTOS COMERCIALES Y EDIFICACIONES. DISEÑOS DE PLANOS, DISEÑOS DE INTERIORES, PAISAJIMO, JARDINERIA, TASACIONES.	MIRNA MARLENNY CEDEÑO MARTINEZ	668389
E/2022-1998	14/1/22	CONSTRUCTORA YNOA ROSARIO	TRABAJOS DE INGENIERÍA CIVIL EN GENERAL.	JESSERIK YNOA ROSARIO	668129
E/2021-66120	12/1/22	CONSTRURBANA INGENIERIA	DISEÑO Y CONSTRUCCIÓN DE OBRAS CIVILES, DESARROLLO DE PROYECTOS INMOBILIARIOS, ALQUILER DE EQUIPO DE CONSTRUCCIÓN, MANTENIMIENTO EN GENERAL.	ABRAHAM NÚNEZ BATISTA	667887
E/2022-356	12/1/22	CONSTRUSOLUCIONES 5P	SERVICIOS DE CONSTRUCCION EN GENERAL Y TERMINACIONES DE CONSTRUCCIÓN TALES COMO: PISO, MEZCLA, DECORACIONES, EBANISTERÍA, ELECTRICIDAD.	JUAN BAUTISTA MORILLO RONDON	667869
E/2021-65167	28/12/21	CONSTRUTORA DIPROTOD	CONSTRUCCIÓN DE EDIFICACIONES PUBLICAS O PRIVADAS, DISEÑOS ARQUITECTÓNICOS, COMPRA, VENTA Y ALQUILER DE INMUEBLES.	MIGUEL ARTURO ORTIZ HADAD	667791
E/2022-1206	11/1/22	CONTIGO EN LA DISTANCIA	PROGRAMA DE RADIODIFUSIÓN, INCLUYENDO SERVICIOS DE TRANSMISIÓN A TRAVÉS DE INTERNET.	FUNDACION EDUARDO LEON JIMENES INC.	667612
E/2022-2910	19/1/22	CONTRA COSTA RECYCLING	RECICLAJE DE PLÁSTICO, CARTÓN Y VIDRIO, IMPORTACIÓN Y EXPORTACIÓN DE PRODUCTOS RELACIONADOS CON EL RECICLAJE.	PAMELA DEL ALBA CONTRERAS MERCADO DE SUERO	668815
E/2022-1139	11/1/22	CONTROLANDO LAS MAÑANAS	PRODUCCIÓN DE UN PROGRAMA DE TELEVISIÓN, RADIO, REDES SOCIALES Y PERIÓDICO DIGITAL.	JENNIFER CELESTE REYES VIDAL	667572
E/2021-70967	11/1/22	CONVITE SOCIAL SIN LIMITES COSOL	ORGANIZACION SOCIAL DEDICADA A LA ORIENTACION PSICOLOGICA, AYUDA CON ALIMENTOS, AYUDAR A LOS JOVENES EN EL DEPORTE. SIN FINES DE LUCRO	ASUNCION DE LA CRUZ DEL CARMEN	667627
E/2022-1661	12/1/22	COORDINADORA DE MUJERES DEL CIBAO C.M.C.	INSTITUCIÓN SIN FINES DE LUCRO DESTINADA A PROMOVER ACTIVIDADES QUE INTEGREN A LAS MUJERES AL MOVIMIENTO REGIONAL DE ESTE SECTOR.	COORDINADORA DE MUJERES DEL CIBAO. INC.	667891
E/2022-2617	18/1/22	COOKING AT HOME	FABRICACIÓN Y VENTA DE COMIDAS DULCES Y SALADAS, CLASES DE COCINA Y EVENTOS EN GENERAL.	VIOLA ISMENIA REYNOSO DE MINOR	668590
E/2022-1909	13/1/22	COOPERATIVA AGROPECUARIA Y SERVICIOS MULTIPLES ALTAS MONTAÑAS (COPALMON)	SIN FINES DE LUCRO, COOPERATIVA AGROPECUARIA, SERVICIOS MULTIPLES Y AHORRO DE SUS SOCIOS PARA EL DESARROLLO INTEGRAL DEL TODOS LOS INCUMBENTES Y DE LA COMUNIDAD EN SENTIDO GENERAL.	SANTO AYBAR DELGADO	668060
E/2022-75	20/1/22	COOPERATIVA AGROPECUARIA DE LOS PRODUCTORES DEL CACIQUE, COOPCACIQUE	ORGANIZACIÓN SIN FINES DE LUCROS QUE SE DEDICA: AL COOPERATIVISMO, AHORRO, CRÉDITO RESPONSABLE, INCENTIVAR, FOMENTAR LA EDUCACIÓN FINANCIERA DE LOS PRODUCTORES AGROPECUARIOS.	CEFERINO CLETO GONZALEZ	669101
E/2022-1138	11/1/22	COOPERATIVA AGROPECUARIA Y SERVICIOS MÚLTIPLES ALCARRIZOS, COOPALCARRIZOS	ORGANIZACIÓN SIN FINES DE LUCROS QUE SE DEDICA: AL COOPERATIVISMO, AL AHORRO, AL CRÉDITO RESPONSABLE, A LA EDUCACIÓN FINANCIERA, A LA AGROPECUARIA, A LA AGRICULTURA.	MAYELINNE SANCHEZ	667574
E/2022-2084	18/1/22	COOPERATIVA AGROPECUARIA Y SERVICIOS MULTIPLES DEL NORDESTE, COOPASMNOR	ORGANIZACIÓN SIN FINES DE LUCROS QUE SE DEDICA: AL COOPERATIVISMO, AHORRO, CRÉDITO RESPONSABLE, A LA EDUCACIÓN FINANCIERA DE LOS PRODUCTORES AGROPECUARIOS.	HIPOLITO ULERIO GARCIA	668684
E/2021-63650	12/11/21	COOPERATIVA AGROPECUARIA Y SERVICIOS MULTIPLES JUNTOS PODEMOS COOPAJUPODE	COOPERATIVA SIN FINES DE LUCRO, QUE SE DEDICA AL APOYO DEL PRODUCTOR AGROPECUARIO.	FREDDY DIONICIO VILLAR DIAZ	668836
E/2021-69030	14/12/21	COOPERATIVA AGROPECUARIA Y SERVICIOS MULTIPLES UNION Y FUERZA CAMPO VERDE UNIVERCOOP	SIN FINES DE LUCRO DEDICADA A LOS SERVICIOS MULTIPLES, PRESTAMOS A LOS PREQUEÑOS AGRICULTORES Y ACTIVIDADES AFINES.	CASIMIRO TRIBEY PINAL, LAIBYS ANGRIS DE LOS SANTOS ZORRILLA, MARINO CASTILLO	668040
E/2022-1667	12/1/22	COOPERATIVA DE AHORRO, CRÉDITO Y SERVICIOS MULTIPLES CRECIMIENTO COOPCRECIMIENTO	ENTIDAD SIN FINES DE LUCRO DEDICADA A OFRECER SERVICIOS MÚLTIPLES DE AHORRO Y CRÉDITOS A SUS SOCIOS.	ANGEL ZAPATA SANTANA	667899
E/2022-3015	19/1/22	COOPERATIVA DE AHORRO, CREDITO Y SERVICIOS MULTIPLES DE EMPLEADOS DE ZONA FRANCA DEL ESTE COOPZOFRAE	ENTIDAD SIN FINES DE LUCRO DEDICADA A ESTIMULAR EL HÁBITO DE DEPÓSITOS DE AHORROS ENTRE LOS ASOCIADOS, DISEÑAR PLANES PARA ESTRATEGIAS DE INVERSIÓN, CONCEDER PRÉSTAMOS A SUS SOCIOS.	ELEUTY RIJO RIJO	668889
E/2022-1801	13/1/22	COOPERATIVA DE AHORRO, CREDITO Y SERVICIOS MULTIPLES GALVAN COOPGALVAN	RECIBIR APORTACIONES AL CAPITAL, MEDIANTE AHORROS, DEPÓSITOS A PLAZO FIJO Y DE COOPERACIÓN. OFRECER SERVICIOS COMO COOPERACIÓN SOCIAL A INSTITUCIONES SIN FINES DE LUCRO PROMOVER LA CALIDAD DE GÉNERO.	CAMILO DE LEON CASTILLO	667975
E/2022-1894	13/1/22	COOPERATIVA DE AHORROS, CREDITOS Y SERVICIOS MULTIPLES MISERICORDIA COOPMISERICORDIA	ENTIDAD SIN FINES DE LUCRO DEDICADA A CAPTACIÓN DE AHORROS DE LOS SOCIOS, ACTIVIDADES ECONOMICAS DE CREDITOS Y SOCIOS CONFORME A LA LEY 127 DE COOPERATIVISMO.	DANIEL PEDRO QUIÑONES REINOSO	668266
E/2022-3237	20/1/22	COOPERATIVA DE PRODUCTORES ORGANICOS VALLE DE RIO LIMPIO	PROMOVER EL AHORRO, CREDITO Y SERVICIOS MULTIPLES SIN FINES DE LUCRO.	COOPERATIVA DE PRODUCTORES ORGANICOS VALLE DE RIO LIMPIO	669058
E/2022-2557	17/1/22	COOPITO	REALIZACIÓN DE ACTIVIDADES EDUCATIVAS, CAMPAÑAS EN LAS ESCUELAS PARA INCENTIVAR EL AHORRO EN LOS NIÑOS, ACTIVIDADES MEDIOAMBIENTALES.	COOPERATIVA DE AHORROS Y CREDITOS MAIMÓN	668741
E/2022-3186	20/1/22	COOPMUNICA	DESARROLLAR UNA GAMA DE SERVICIOS DE INFORMACIÓN, TALES COMO: REDACCIÓN, CONFECIÓN Y DISTRIBUCIÓN DE REVISTAS Y RADIO COMO EN TELEVISIÓN.	ANEUDYS MARTICH HEREDIA	669032
E/2022-2711	20/1/22	COPA BUSINESS SERVICES	DESARROLLO Y PRESTACION DE SERVICIOS PROFESIONALES AUTONOMOS (CONTADORES, ABOGADOS, MERCADOLOGOS, INGENIEROS INDUSTRIALES, DISEÑADORES INDUSTRIALES.	NOEL ALFONSO SALCEDO MATOS	669089
E/2022-1720	13/1/22	COPICENTRO SHADDAY	SUMINISTROS DE OFICINA EN GENERA MATERIALES EDUCATIVOS; SERVICIO DE PRODUCCIÓN DE COPIAS CON MÁQUINAS COPIADORAS PARA SU VENTA AL PÚBLICO.	COPICENTRO SHADDAY, S.R.L.	668776
E/2022-77	3/1/22	CORLEJI	COMPRA, VENTA Y ALQUILER DE BIENES INMUEBLES, SERVICIOS JURIDICOS RELACIONADOS CON LA ACTIVIDAD PRINCIPAL, IMPORTACION Y EXPORTACION DE EQUIPOS Y MATERIALES DE LA CONSTRUCCION.	NICOLAS ANTONIO LEMBERT BAEZ	669003
E/2022-1528	12/1/22	CORLEONEBAR&TAPAS	COMPRA Y VENTA DE TODOS TIPOS DE BEBIDAS Y COMIDAS NACIONALES E INTERNACIONALES, SERVICIOS DE RESTAURANTE, VENTA DE COMIDA EMPRESARIAL E INDUSTRIAL.	ELETICIA FRIAS JIMENEZ	667783
E/2021-67773	7/1/22	CORPORACION AGRICOLA DEL ESTE CADE	IMPORTACIÓN, EXPORTACIÓN, PRODUCCIÓN Y COMERCIALIZACIÓN DE PRODUCTOS AGRÍCOLAS, TALES COMO: CAFÉ, CACAO, BANANOS, HORTALIZAS, FRUTAS, COCOS.	EDWIN GONZALEZ	667408
E/2022-1439	12/1/22	CORPORACIÓN DE EMPRESAS INNOVADORAS JLMF	SERVICIOS DE INGENIERÍA CIVIL, INMOBILIARIOS; CONSTRUCCIÓN, DESARROLLO, ASESORÍA, COMPRA Y VENTA DE PROYECTOS TURÍSTICOS, EMPRESARIALES, GUBERNAMENTALES.	JOSÉ LUIS MORILLO FRIAS	667730
E/2022-1728	13/1/22	CORTINARTE	FÁBRICA, CONFECIÓN, DISEÑO, VENTA E INSTALACIÓN DE CORTINAS, SHUTTERS, PUERTAS Y VENTANAS ENROLLABLES, MALLAS DE SEGURIDAD RESIDENCIALES Y COMERCIALES.	JOSE A. QUINONES	667942
E/2022-2054	14/1/22	CORTINAS & LAMINADOS A.H	COMPRA, VENTA, IMPORTACIÓN Y DISTRIBUCIÓN DE CORTINAS Y LAMINADOS, ASI COMO CUALQUIER PRODUCTO RELACIONADO CON ELLO.	JOAQUIN AMADO HERNANDEZ CABRAL	668178
E/2022-960	7/1/22	COSBERG	DESARROLLO Y PROMOCIÓN DE ACTIVIDADES INMOBILIARIAS, MEDIANTE LA COMPRA Y/O VENTA DE BIENES MUEBLES TALES COMO MATERIALES Y EQUIPOS PARA LA CONSTRUCCIÓN E INMUEBLES	ROBERTO FRATUS	667414
E/2022-3117	20/1/22	COTRI AGROINDUSTRIAL COTRI-AG	PREPARACIÓN, FABRICACIÓN, TRANSFORMACIÓN, ELABORACIÓN, ENVASADO, ALMACENAMIENTO, TRANSPORTE, DISTRIBUCIÓN, MANIPULACIÓN, VENTA, SUMINISTRO Y SERVICIO DE PRODUCTOS ALIMENTICIOS.	ROSARIO TRINIDAD FELIZ DE COLON	668996
E/2022-1461	12/1/22	COVA OUTDOOR & ACADEMIES	DESARROLLO DE ACTIVIDADES RECREATIVAS, DEPORTIVAS Y ACADEMICAS PARA LA CONVIVENCIA SOCIAL.	RUBINI INTERNATIONAL S. R. L.	667753
E/2022-1270	11/1/22	CREACIONES ALEXA NICOLE	CONFECIÓN DE ACCESORIOS, PRENDAS DE VESTIR Y LENCERÍA PARA EL HOGAR.	IYASORIS YOKASTA SANCHEZ PUENTE	667650
E/2022-2855	19/1/22	CREADOR DE CREDITO	CASA DE CAMBIO, DE CHEQUES, DOLARES Y EUROS.	AMAUYS SANTANA SEVERINO, RAMONA SEVERINO DE LA CRUZ	668857
E/2022-1283	11/1/22	C'REALIZA, CONSULTING	SERVICIOS PUBLICITARIOS, EVENTOS, VENTAS DE SEGUROS Y TODAS ACTIVIDADES A FINES.	AIMARA LUCRECIA SOTO DE DE JESUS	667630
E/2022-1571	12/1/22	CREDIAHORA INVERSIONES	SERVICIOS FINANCIEROS EN GENERAL, SEGUROS, COBROS Y RECUPERACION DE DEUDAS.	JOSE DAMAIRI ACOSTA VARGAS	667823
E/2022-1834	13/1/22	CRESPO AUTO IMPORT.	ALQUILER, VENTA E IMPORTACION DE VEHICULOS.	PAUL CRESPO GOMEZ, RANCEL TOMAS DEVORA CRESPO	668012
E/2022-824	6/1/22	CRIOLLO FILMS	PRODUCCIÓN, EDICIÓN, GRABACIÓN, DISTRIBUCIÓN DE PRODUCTOS AUDIOVISUALES. DESARROLLO Y ADMINISTRACIÓN DE PROYECTOS CINEMATOGRAFICOS Y AFINES.	VIRGILIO ANTONIO MÉNDEZ AMARO	668979
E/2022-505	13/1/22	CRIPOTWALLET	ASESORAMIENTOS Y MANEJOS DE ACTIVOS FINANCIEROS TALES COMO: INVERSIONES DE CAPITAL, INMOBILIARIO Y FINANCIEROS.	MARTIN GUILLERMO ALMONTE INOA	667965
E/2022-2724	18/1/22	CRISTALES Y VENTANAS PEÑA RAMOS	FABRICACIÓN DE PUERTAS Y VENTANAS EN METAL Y CRISTALES, FABRICACION DE VITRINAS Y TOLDOS	JOSE RAMON PEÑA MARMOL, SKALING RAMOS SANTIAGO	668828
E/2022-2570	17/1/22	CRIÚ	PRODUCCIÓN DE OBRAS CINEMATOGRAFICAS DE LARGOMETRAJES DOMINICANOS Y DE OBRAS AUDIOVISUALES, ALQUILERES Y TRANSPORTE DE EQUIPOS Y MOBILIARIOS.	NICOLAS GUILLEN TORIBIO	668552

[210] EXP.	[220] SOL. FECHA	[510] ACTIVIDAD	[730] SOLICITANTE	[111] REGISTRO	
E/2022-2938	19/1/22	CRXRDMOTOCUB	ENTIDAD SIN FINES DE LUCRO DEDICADA AL TURISMO INTERNO.	WILSON ACEVEDO	668843
E/2022-614	6/1/22	CTB-A TOURS RD	COMERCIALIZACION DE EXCURSIONES, BOLETOS AEREOS, RESERVACIONES DE HOTELES, CRUCEROS, CIRCUITOS, SEGUROS DE VIAJES Y SERVICIOS TURISTICOS EN GENERAL.	ANTHONY RAFAEL BRETON ROSA	667344
E/2022-2413	17/1/22	CUATRO RAICES EFLJ	COMPRA, VENTA, ALQUILER Y ADMINISTRACION DE INMUEBLES.	LUIS ALBERTO JIMENEZ	668437
E/2022-2295	17/1/22	CUBELAS HEALTHCARE CLINIC	LA SOCIEDAD TENDRA POR OBJETO IMPORTACION, EXPORTACION Y COMERCIALIZACION DE MATERIAL Y MAQUINARIA SANITARIO, PRODUCTOS FARMACEUTICOS, MEDICAMENTOS.	CUBELAS, S.R.L.	668373
E/2022-1073	7/1/22	CUELLO SHANLATTE Y ASOCIADOS, CSA	SERVICIOS JURIDICOS Y CONSULTORIA Y ACTIVIDADES RELACIONADAS CON LA ACTIVIDAD PRINCIPAL.	ROBINSON ARIEL CUELLO SHANLATTE	667515
E/2022-1587	12/1/22	CUERPO DE BOMBEROS DEL MUNICIPIO DE HONDO VALLE	SERVICIOS DE EXTINCION DE INCENDIOS Y LABORES SOCIALES .	AYUNAMIENTO MUNICIPAL HONDO VALLE	667829
E/2022-3040	19/1/22	CYAS CONSTRUCTION	CONSTRUCCION EN GENERAL Y ESPECIALIZADA DE EDIFICIOS Y OBRAS DE INGENIERIA CIVIL, REPARACION, EDICION Y ALTERACION A LA CONSTRUCCION DE EDIFICIOS PRE FABRICADOS O ESTRUCTURAS EDIFICADAS.	AMMIZADAY ABAD DE LA ROSA	668916
E/2022-2756	20/1/22	D' ALEX ANTIGUA QUIPES PICADERAS Y MAS	ELABORACION Y VENTA DE PICADERAS PARA TODO TIPO DE EVENTOS.	HENRY ALEXANDER ANTIGUA HERNANDEZ	669099
E/2022-2074	14/1/22	D' ARCOIRIS RENT CAR	RENTA, ALQUILER, COMPRA Y VENTA DE VEHICULOS.	RAFAEL DAVID GUERRERO SANCHEZ	668203
E/2022-1637	17/1/22	D' EMILIO LACTEOS EJMV.	ELABORACION, DISTRIBUCION Y VENTA DE TODO TIPO DE PRODUCTOS LACTEOS Y LECHE EN POLVO.	EMILIO JOSE MOSCAT VARGAS	668401
E/2022-1600	12/1/22	D' KARLA GONZALEZ RESTAURANT	ELABORACION Y VENTA DE COMIDAS Y BEBIDAS.	KARLA FRANCISCA GONZALEZ	667846
E/2022-2607	18/1/22	D LICORES HERMANOS GONZALEZ	VENTAS DE BEBIDAS ALCOHOLICAS.	JAIRON GONZALEZ ENCARNACION	668571
E/2022-1077	11/1/22	D LUJO MERCADOS Z&E	EXPORTACION E IMPORTACION DE PRODUCTOS ALIMENTARIOS DESDE LA REPUBLICA DOMINICANA A PAISES ALEDAÑOS, EXPORTACION E IMPORTACION DE EQUIPOS Y MAQUINARIAS DESTINADOS A LA ELABORACION DE PRODUCTOS ALIMENTARIOS.	ELIZABETH CRISTINA BASULTO ROMAGUERA	667705
E/2022-2281	18/1/22	D' MIRIANNY GRAN SAZON	ELABORACION, VENTA Y DISTRIBUCION DE ALIMENTOS, VENTA DE RACIONES ALIMENTICIAS, PLATOS AL POR MAYOR Y DETALLE, COMERCIALIZACION DE TODO TIPO DE PROVISIONES ALIMENTICIAS.	CARELIS SHAQUIRA MATOS CRUZ, EULOGINA TEJEDA MATOS	668596
E/2022-2366	17/1/22	D' RAINER INVERSIONES ISAIAS PEGUERO	PRESTAMOS PERSONALES E HIPOTECARIOS Y FINANCIAMIENTOS EN GENERAL, COMPRA Y VENTA DE ARTICULOS ELECTRONICOS, VEHICULO DE MOTOR.	RAMON PEGUERO	668387
E/2022-1201	20/1/22	D' RETRO DRINK VIP	VENTA DE TODO TIPO DE BEBIDAS	CARL RUBINSON HYPOLITE HYPOLITE	669108
E/2022-2277	19/1/22	D' ROSANNY PICADERAS RC	VENTA DE PICADERAS, ALMUERZOS, JUGOS Y PREPARACION DE EVENTO, DECORACION Y SONIDO.	ROSANNY CASTILLO DE DECENA	668814
E/2022-1993	14/1/22	D TANA RENT CAR	RENTA DE VEHICULOS, RENTA CAR.	JUAN FLORES BALLARA	668124
E/2022-3247	20/1/22	D' VERONICA MARTINEZ SALON	SERVICIOS DE SALON DE BELLEZA.	VERONICA MARTINEZ RODRIGUEZ	669084
E/2022-3139	20/1/22	D&E WOOD SOLUTIONS	SERVICIOS DE EBANISTERIA.	LUIS ANGEL DIAZ GARCIA	669000
E/2022-2410	17/1/22	D.DREAM CONSTRUCTION-DDC	DISEÑO, REFORMA, CONSTRUCCION, COMPRA Y VENTA DE TODO TIPO DE BIENES INMUEBLES .	LISBETH JOHANNA MONTAÑO SANTANA, WILANDER MONTAÑO SANTANA	668431
E/2022-854	13/1/22	D' VIOLA RECOVERY HOUSE & SPA	SERVICIOS DE CUIDADOS PARA RECUPERACION POST QUIRURGICA.	LUCIA DE LOS SANTOS VIOLA	668085
E/2022-758	19/1/22	D' DIANNROUS STYLO	SERVICIOS DE BELLEZA TALES COMO : CORTES, COLORES, MAQUILLAJE Y AFINES.	DIANA ALTAGRACIA BEATO MIRANDA	668777
E/2022-2705	18/1/22	D' LENTO HOT DOG	COMPRA, VENTA Y DISTRIBUCION DE ALIMENTOS Y BEBIDAS DE TODO TIPO, DE LAS ALCOHOLICAS Y NO ALCOHOLICAS AL POR MAYOR Y AL DETALLE.	YOEL YULIAN FERNANDEZ GRULLON	668665
E/2022-2778	19/1/22	D' JESUS ANA PUERTAS & VENTANAS	VENTAS E INSTALACION DE PUERTAS, FRENTE EN CRISTAL, PUERTAS COMERCIALES Y FLOTANTES, VENTANAS DE TODO TIPO, GABINETES DE COCINA, DESPENSAS, MESETAS.	ANA IRIS MATEO ALBERTO, PABLO DE JESUS DE JESUS	668936
E/2022-290	20/1/22	D'GUERRERO SICOMORO EBANISTERIA	SERVICIOS DE CONSTRUCCION DE MUEBLES.	YODEL GUERRERO ARIAS	669118
E/2022-1760	14/1/22	DAILYDOSE OF DENISE	VENTAS DE SUPLEMENTOS NATURALES, VITAMINAS, HIERBAS PARA EL APOYO BIOLÓGICO Y NUTRICIONAL DEL CUERPO HUMANO.	DENISE BAEZ ACOSTA, JOSEFINA YOLANDA SENCION SANCHEZ DE BAEZ	668226
E/2022-2352	17/1/22	DALCIA YAQUELIN BELLO GARO	SERVICIOS PROFESIONALES DE ASISTENCIA LEGAL, CONSULTORIA Y ASESORIA LEGAL, ASI COMO ACTIVIDADES AFINES A ESTE OBJETO.	DALCIA YAQUELIN BELLO GARO	668379
E/2022-786	13/1/22	DALENCOURT RENAISSANCE HOLDINGS	SERVICIOS DE GESTIÓN, INVERSIÓN, DESARROLLO Y PROMOTORA DE BIENES RAÍCES.	HERVE DALENCOURT	668036
E/2022-1068	11/1/22	DAMAS FINAS SHO	TIENDA DE ROPA, VENTAS DE CALZADOS, Y ROPAS PARA DAMAS Y CABALLEROS.	MAYARE YAFREISE CAMARENA ESPINOSA	667662
E/2022-848	6/1/22	DANIEL 'S INSIDE	EMPRESA DEDICADA A REALIZAR SERVICIOS PUBLICITARIOS POR MEDIOS AUDIOVISUALES, CREACION DE CONTENIDOS ARTISTICOS CINEMATOGRAFICOS, VIDEOS CREATIVOS.	JOSE DANIEL DIAZ AQUINO	668283
E/2022-2089	14/1/22	DAPHRA DELIGHT	ORGANIZACION DE EVENTOS.	DAPHNEY RAYMOND	668222
E/2022-2532	17/1/22	DARJOSA	ADQUISICION, GESTION Y DISPOSICION DE ACTIVOS INMOBILIARIOS Y MOBILIARIOS. REALIZACION DE INVERSIONES PARA LA ADQUISICION Y VENTA DE BIENES INMUEBLES Y MUEBLES.	DARLENY INDIRA LOPEZ POLANCO	668541
E/2022-1235	12/1/22	DAVANTI HOSPITALITY LUXURY	SERVICIOS DE ALOJAMIENTO EN HOTELES, HOSTELERIAS, QUE INCLUYEN SERVICIO DE RESTAURANTE	ANTHONY JESUS CHIRINOS COLMENARES, ADOLFO BENJAMIN SANCHEZ DE OLEO	667864
E/2022-2323	17/1/22	DAVIE504 DR	SE DEDICARA SERVICIOS INMOBILIARIOS.	VINCENZO MAFFIONE	668367
E/2022-1848	13/1/22	DAYCARE, HOLA BEBÉ	CUIDADO DE NIÑOS, EDUCACION, ENTRENAMIENTOS PARA PADRES, ASISTENCIA EN DIETAS INFANTILES SALA DE TAREA Y ESTIMULACION A NIÑOS.	WANDY LISBETH RIVAS HERNANDEZ	668034
E/2022-2773	18/1/22	DE JESUS OLIVO RENTALS PUNTA CANA	SERVICIOS DE RENTA DE VEHICULOS.	HECTOR LUIS DE JESUS, MIGUEL WILFRIDO OLIVO BATISTA	668714
E/2022-2594	20/1/22	DE MANUEL AURELIO ELECTRONICA & MAS	IMPORTACION, DISTRIBUCION Y COMERCIALIZACION DE EQUIPOS DE REPRODUCCION DE SONIDOS PARA VEHICULOS, REPARACION DE EQUIPOS DE SONIDO EN GENERAL.	MANUEL AURELIO GARO FELIZ	668997
E/2022-613	7/1/22	DE MORA PEGUERO IMPORTACIONES	FABRICACION, IMPORTACION, COMERCIALIZACION, VENTAS Y DISTRIBUCION DE MATERIALES PARA COLCHON Y MUEBLES Y TAPICERIA, ELECTRODOMESTICO.	TOMAS DE MORA OVIEDO	667458
E/2022-141	17/1/22	DE OLEO AUTO RACING	VENTA DE ACCESORIOS AUTOMOTRIZ.	DANNY MIGUEL ABREU DE OLEO	668459
E/2022-2405	17/1/22	DEBEST DEVELOPMENT	SERVICIOS DE BIENES RAICES, DESARROLLO DE PROYECTOS INMOBILIARIOS Y TURISTICOS, ADMINISTRACION Y ALQUILER DE PROPIEDAD E IMPORTACION DE MATERIALES DE CONSTRUCCION.	EDUARDO DE MOYA PERDOMO, GIANLUCA ARTURO JOSEPH BUTTI BARTH	668422
E/2022-1336	12/1/22	DECOMUEBLE ARTE EN MADERA WBN	VENTAS, FABRICACION DE MUEBLES Y DECORACION DE ESPACIOS.	WANDA ESTHER BELTRAN DE LA NIEVE, WENDY FIDELINA BELTRAN DE LA NIEVE	667918
E/2022-2624	18/1/22	DECOPROJECTS	DISEÑO Y CONSTRUCCION DE OBRAS DE INGENIERIA CIVIL, COMPRA Y VENTA DE AGREGADOS, TRANSPORTACION DE MATERIALES DE CONSTRUCCION, SERVICIOS INMOBILIARIOS.	VIRGINIO ANTONIO GUERRERO JIMENEZ, ABDIEL RAFAEL MARTINEZ POUERIE	668672
E/2022-2209	14/1/22	DECORARTE HAPPINESS FACTORY	REGALOS EMPRESARIALES, GLOBOS, BORDADOS, PAPELERIA CREATIVA, ELABORACION Y DISEÑO DE EMPAQUES, VENTA DE ARTICULOS DE CUMPLEAÑOS Y ARTICULOS PERSONALIZADOS.	MIRIAN YESENIA CABRAL SANCHEZ	668305
E/2021-70748	28/12/21	DEGEMER RENT CAR FINDER	BUSCADOR Y GESTOR DE ALQUILERES DE TODO TIPO DE MEDIOS DE TRANSPORTE, MAQUINARIAS PESADAS Y EQUIPOS DE DIVERSAS VARIETADES, PUBLICIDAD MEDIANTE PAGINA WEB.	DEGEMER SUPER RENT-CAR, SRL	668144
E/2022-2757	18/1/22	DEI E NAI CONCIERGERIE	SERVICIOS DE AGENCIA TURISTICA.	ANABELLE DEIKA SEGOR MERISME	668696
E/2022-1095	11/1/22	DEKOLE	LA OPERACION O GESTION DE NEGOCIOS COMERCIALES A TRAVES DE SITIOS WEB, APLICACIONES DIGITALES Y/O CUALQUIER OTRO TIPO DE PLATAFORMA DIGITAL.	GORVENS DIEUPALHOMME ROSIER	667555
E/2022-3020	20/1/22	DEL BOY REFRITECNICA	IMPORTACION, EXPORTACIONES, COMPRA, VENTA Y REPARACION DE TODO TIPO DE EQUIPO Y PIEZAS DE REFRIGERACION, TALES COMO: NEVERA, FREEZES, AIRE ACONDICIONADO.	RENE DEL BOY REYES	668978
E/2022-3046	19/1/22	DEL CALDERO CATERING SERVICIOS MULTIPLES	SERVICIOS DE COMIDA EMPRESARIAL Y SERVICIOS DE ALQUILERES DE SILLAS, MESAS, MANTELES, CRISTALERIA Y CUBERTERIA.	PEDRO EMILIO FERNANDEZ SOLIS	669093
E/2022-2312	17/1/22	DELARCA	CONSTRUCCION, MANTENIMIENTO, LIMPIEZA Y REPARACIONES DE BIENES INMUEBLES.	CARLA MARLENE DE MOYA DE LA CRUZ	668545
E/2022-2719	18/1/22	DELHICHEZ, SAZÓN Y SABOR	VENTAS DE TODO TIPO DE COMIDAS DE CAFETERIA, COMEDOR Y RESTAURANTE.	JULIO CESAR HICHEZ VICTORINO	668660
E/2022-1332	18/1/22	DELICATE BY MAYLIRAN	VENTAS ONLINE Y CREACION DE PRODUCTOS DE CUIDADO DE LA HIGIENE FEMENINA, PRODUCTOS DE CUIDADOS DE LA PIEL, PRODUCTOS DE HIGIENE PERSONAL PARA HOMBRES.	RAMON ALFREDO LIRANZO DIAZ, YAISIRI MAITE FELIZ CEPEDA	668730
E/2022-1546	12/1/22	DELIMOTO DON GREGORIO	SERVICIOS DE DELIVERY MOTO TAXI.	CESAR ACEVEDO ALMONTE, MOISES VENTURA BUENO	667804
E/2022-1917	13/1/22	DELMARE BEACH RESIDENCES & SPA	CONDOMINIO TURISTICO COMPUESTO POR APARTAMENTOS SUSCEPTIBLE DE PERTENECER EN PROPIEDAD A DIFERENTES PERSONAS. DESARROLLO, GESTION Y ADMINISTRACION DE CONDOMINIO RESIDENCIAL.	PROYECTOS INMOBILIARIOS HAMACA, S.R.L.	668071
E/2022-1665	12/1/22	DENTALESPINAL	SERVICIOS ODONTOLOGICOS.	YURITZA ESPINAL FERMIN	667901
E/2021-71006	12/1/22	DESARROLLADORA DEL NORDESTE CINCO GROUP	DESARROLLO DE PROYECTOS INMOBILIARIOS, COMPRA Y VENTA DE INMUEBLE, TENENCIA DE ACTIVOS Y FINANCIAMIENTO DE PROYECTOS.	MIGUEL ESTAFANI ACOSTA GRULLON	667862
E/2022-2394	17/1/22	DESARROLLOS INMOBILIARIOS ETHAUS	CONSTRUCCION, PROMOCION Y DESARROLLO DE PROYECTOS INMOBILIARIOS.	ALAN IGNACIO ETCHART GOMEZ, MAURICIO ETCHART VIDAL	668400
E/2022-2825	19/1/22	DESTINOS MAYA ANGENCIA DE VIAJES	AGENCIA DE VIAJES DEDICADA A LAS RESERVAS DE HOTELES, APARTAMENTO, VILLAS Y BOLETOS AEREOS.	MARIA YSABEL GARCIA	668782
E/2022-2005	14/1/22	DETALLES BY DIMERIS	SERVICIOS DE DECORACION, MONTAJE, SUPERVISION Y ASESORIA DE EVENTOS, COMERCIALIZACION DE DESAYUNOS PERSONALIZADOS, PICADERAS, FLORES, REGALOS.	DISLANDI MARIEL ROSARIO MONTERO, DIMERIS ALTAGRACIA MONTERO DE ROSARIO	668132
E/2022-190	3/1/22	DEVELOPERS DRS	SUB-CONTRATACION DE STAFF Y DESARROLLO DE PROYECTOS DE INVERSION.	LUIS ERASMO SOTO MELENDEZ	667903

[210] EXP.	[220] SOL. FECHA	[561] NOMBRE COMERCIAL	[510] ACTIVIDAD	[730] SOLICITANTE	[111] REGISTRO
E/2022-1718	13/1/22	DF DILDY FERRERAS	SERVICIOS DE IMPLANTOLOGIA, ODONTOLOGIA, ORTODONCIA, ODONTOLOGIA ESTETICA Y ARMONIZACION FACIAL.	DILDY INMACULADA FERRERAS SANTOS	667938
E/2022-1478	12/1/22	DG D'GARCIA SOLUCIONES	COMPRA Y VENTA DE BIENES Y SERVICIOS: PRESTAMOS, SERVICIOS LEGALES, SERVICIO DE CONTABILIDAD Y AUDITORIA, VENTA DE SEGUROS, COMPRA Y VENTA DE VEHICULOS.	YESENIA MALBINA DIAZ GARCIA	667761
E/2022-2898	19/1/22	DIARIO MANZANILLO	IMPRESIÓN Y EDICIÓN DE PUBLICACIONES DE CUALQUIER GENERO, DIFUSIÓN Y TRANSMISIÓN DE NOTICIAS, INFORMACIÓN, COMENTARIOS DE CUALQUIER GENERO POR MEDIOS ESCRITOS.	ANTHONY JOSE LOGROÑO RODRIGUEZ	668792
E/2022-666	6/1/22	DICAG	REALIZACIÓN DE ESTUDIOS DIAGNÓSTICOS A TRAVES DE IMÁGENES Y ANALÍTICAS EN SENTIDO GENERAL, TALES COMO ELECTROCARDIOGRAMA, SONOGRAFÍAS, TOMOGRAFÍAS, MAMOGRAFÍAS.	ALEXIS HOMERO ANGOMAS RODRIGUEZ, CARMELO ZORRILLA SILVESTRE	667842
E/2022-2261	17/1/22	DICE	OFRECER MEJORAS DE RESULTADOS EN LAS OPERACIONES DE EMPRESAS, SEGURIDAD ALIMENTICIA, CALIDAD, SERVICIO Y MAXIMIZAR LAS VENTAS DE NUESTROS CLIENTES.	BRAULIO EFRAIN RONDON RIJO	668332
E/2022-2331	17/1/22	DIEGOSMARTPHONE RD	VENTA DE EQUIPOS TECNOLÓGICOS EN GENERAL.	SANTA ROSALIA LORENZO DOÑE	668377
E/2022-2122	19/1/22	DÍFOGRA	SERVICIOS DE PUBLICIDAD, DISEÑO PUBLICITARIO, DISEÑO GRÁFICO, MANEJO DE REDES SOCIALES, CREACIÓN DE IDENTIDAD CORPORATIVA, DISEÑO DE FLYER, DISEÑO DE LOGOTIPO.	ESTHERLINA VÁSQUEZ VÁSQUEZ, ESTHEFANI ANGELINA VÁSQUEZ VÁSQUEZ	668867
E/2022-2680	18/1/22	DILLER	IMPORTACIÓN Y VENTA DE TODO TIPO DE VEHÍCULOS MOTORIZADO Y NO MOTORIZADO, BARCOS MARÍTIMOS, JETSKI, LEVANTA CARGAS DE TODO TIPO.	ALBERTO SOSA BRITO	668717
E/2022-2977	20/1/22	DIOSHEDAN PROPERTY MANAGEMENT & MULTISERVICES	ACTIVIDADES INMOBILIARIAS, ACTIVIDADES INMOBILIARIAS CON BIENES PROPIOS O ARRENDADOS, ACTIVIDADES INMOBILIARIAS REALIZADAS A CAMBIO DE UNA RETRIBUCIÓN O POR CONTRATA.	DIOSCARY RIVERA SANTOS	668987
E/2022-2949	19/1/22	DIROPA	SERVICIOS DE INGENIERÍA, CONSTRUCCIÓN, DISEÑOS DE EDIFICACIONES Y OBRAS CIVILES EN GENERAL, VENTA DE INMUEBLES, TALES COMO CASAS, VEHÍCULOS.	MODESTO DIAZ COSTE	668842
E/2021-66929	7/1/22	DISEÑO & CONSTRUCCION DICAÍ	SERVICIOS DE BIENES Y RAICES, DISEÑO ARQUITECTONICOS, SERVICIOS DE INGENIERIA CIVIL Y OBRAS CIVILES.	JENNIFFER ALTAGRACIA ESPINAL RODRIGUEZ, MARY CARRION REYES, GELSON MARTINEZ RUBIO	667510
E/2022-1050	7/1/22	DISTRIBUIDORA PHARMAMON	DISTRIBUCION, COMERCIALIZACION Y VENTA DE MATERIALES Y PRODUCTOS MEDICOS Y MEDICINALES	JOSE ALBERTO MONCION GARCIA	667562
E/2022-264	7/1/22	DISTRIBUIDORA 2 POR 2	DISTRIBUIDORA DE TODO TIPO DE PRODUCTOS AGRÍCOLAS, ABONOS ORGÁNICOS, MEDICAMENTOS Y ALIMENTOS DE CONSUMO HUMANO Y ANIMAL, MATERIALES GASTABLES.	LIZ MARGARITA VASQUEZ GONZALEZ	667533
E/2022-2823	19/1/22	DISTRIBUIDORA CHECA SF	VENTA AL POR MAYOR Y DETALLE DE PRODUCTOS ALIMENTARIOS	SAEL RUIZ DECENA	668766
E/2021-69648	11/1/22	DISTRIBUIDORA DYLCÁ	IMPORTACIÓN, COMPRA, VENTA Y DISTRIBUCIÓN AL POR MAYOR Y DETALLE DE PRODUCTOS DESECHABLES DE TODO TIPO, TALES COMO PAÑALES DESECHABLES, VASOS, PLATOS, CUBERTERÍA Y AFINES.	LUIS JOSE ALCEQUIEZ CORNIEL	667656
E/2022-2384	17/1/22	DISTRIBUIDORA MULAR	COMPRA, VENTA, IMPORTACIÓN Y EXPORTACIÓN DE ALIMENTOS, BEBIDAS, UTENSILIOS DEL HOGAR, ELECTRODOMESTICOS, PRODUCTOS DE FERRERERIA Y PRODUCTOS FARMACÉUTICOS.	ELIAN ALEJANDRO MENA LANTIGUA, ROBERT LUIS MUÑOZ VELASQUEZ	668543
E/2022-2434	17/1/22	DISTRIBUIDORA PREMEDI TEST	IMPORTACION, EXPORTACION, DISTRIBUCION Y VENTA DE MEDICAMENTOS A NIVEL INTERNACIONAL Y LOCAL, ASI COMO REALIZACION DE KIT DE DETECCION DE DROGAS PRUEBAS RAPIDAS Y COVIC.	MARTIN ORLANDO ALMONTE GARCIA	668446
E/2022-2576	17/1/22	DISTRIBUIDORA SM&KF	VENTA Y COMPRA DE BEBIDAS ALCOHÓLICA, PRODUCTOS COMESTIBLES, ARTÍCULOS PARA EL HOGAR, PRODUCTOS DE LIMPIEZA.	MANAURIS MATEO MATEO	668740
E/2022-1847	13/1/22	DISTRIBUIDORA SORIANO B	COMPRA, VENTA, DISTRIBUCIÓN E IMPORTACIÓN DE PRODUCTOS FARMACÉUTICOS Y QUINCALLERÍA EN GENERAL.	NELSY YOKAIRA SORIANO BENITEZ	668024
E/2022-1390	11/1/22	DISTRIBUIDORA WALMEDI	DISTRIBUIDORA DE MEDICAMENTOS FARMACEUTICOS.	WAGNER ANTONIO FRANCO ROMERO	667695
E/2022-2824	19/1/22	DISTRIBUTOR BLACK DOLPHIN SÁNCHEZ	DISTRIBUCIÓN Y VENTA DE ARTÍCULOS VARIOS, PARA SI PODER BRINDAR UN SERVICIO MAL COMPLETO A LOS CLIENTES, ALGUNOS DE LOS ARTÍCULOS SERÁN, ROPA, ACCESORIOS.	JOSE SANCHEZ LUIS	668757
E/2022-2530	17/1/22	DKOLOR	PLANIFICACIÓN, CONSULTORÍA Y MANTENIMIENTO DE SISTEMAS ELÉCTRICOS DE COMPUTACIÓN Y DESARROLLO DE SISTEMA INFORMÁTICOS Y SOFTWARE, BRINDAR SERVICIOS DE CONSULTORÍA.	JOSE ANGEL GOMEZ CANAAN	668521
E/2022-1083	7/1/22	DKZL INVERSIONES	VENTA DE COMIDA RÁPIDA Y DISTRIBUCIÓN DE ALIMENTOS; SERVICIOS DE RESTAURACIÓN.	YUDITH MONSERRATE MONTERO, GRECIA ZULAY PEREZ MENDEZ	667520
E/2022-2444	17/1/22	DMAS DESIGN PLUS	DISEÑO DE MOBILIARIO COMPRA Y VENTA DE ARTÍCULOS PARA DISEÑO	ANDRES FELIPE MESA TRUJILLO	668539
E/2022-2071	14/1/22	DMNY DR	INSTALACIÓN, OPERACIÓN Y ADMINISTRACIÓN DE TIENDAS DE ZONA FRANCA.	MOHIT MEWANI	668210
E/2022-527	5/1/22	DOBLE LUIS INVERSIONES INMOBILIARIAS	GESTIÓN INMOBILIARIA, ADMINISTRACIÓN DE BIENES INMUEBLES, COMPRA, VENTA Y ALQUILER DE BIENES INMUEBLE.	LUIS OMAR REYES ARIAS, LUIS EVELTO REYES	668276
E/2022-2162	18/1/22	DOMINICAN CLEAN AND TECHNOLOGY SERVICES SILVA	MANEJO INTEGRAL DE LOS RESIDUOS SÓLIDOS Y SU DISPOSICIÓN FINAL, ASÍ TAMBIÉN MANEJO DE LOS RESIDUOS ESPECIALES, BIOMÉDICOS INDUSTRIALES.	VICTOR VICENTE SILVA CORNELIO	668591
E/2022-1599	12/1/22	DOMINICAN SEAL	PROPORCIONAR MEDIDAS DE SEGURIDAD DE EMBALAJE Y PLASTIFICADO DE MALETAS Y BULTOS, ASI COMO TODA ACTIVIDAD DE LO MISMO.	DOMINICAN SEAL, S.R.L.	667828
E/2022-1090	17/1/22	DOMINICUS SGREEN TRAVEL & VACATION	RESERVAS DE BOLETOS AÉREOS, VILLAS, HOTELES, RESORTS, APARTAMENTOS, LLENADO DE FORMULARIO DS-160 PARA VISADO AMERICANO, ALQUILER DE VEHÍCULOS, ASESORÍA DE VIAJES.	CHAVELI MICHEL SANTOS DE CORNELIO, MELVIN GARCIA FLORENTINO	668462
E/2021-71057	7/1/22	DOMO SL ARQUITECTURA Y CONSTRUCCIÓN	SERVICIOS DE ARQUITECTURA Y CONSTRUCCIÓN.	SMAYLE ALBERTO DOMINGUEZ ROBLES	667536
E/2022-2174	14/1/22	DON GIFT SHOP ALEXANDER LAMONI CHAL	VENTA DE ARTESANÍAS, PUROS, ROPA TEXTIL Y SERVICIOS DE MINI MARKET.	ALEXANDER LAMONI CHAL	668751
E/2022-236	6/1/22	DON PABLO GALDEN CIGAR	A LA VENTA DE PUROS	ALEXANDER LAMONI CHAL	667342
E/2022-1294	12/1/22	DPF VIAJES Y EVENTOS	SERIA PARA LA VENTA DE SERVICIOS TALES COMO, HOTELES NACIONALES E INTERNACIONALES, BOLETOS AÉREOS, SEGUROS DE VIAJES, CRUCEROS, TOURS INTERNACIONALES.	DENIA ALTAGRACIA PÉREZ FRANCISCO	667835
E/2022-2596	20/1/22	DR. ESHADAY DE AZA - UN DENTISTA DOMINICANO	SERVICIOS DE LABOR ODONTOLÓGICA EN GENERAL PER SÉ Y EXPLOTACIÓN EN MEDIOS DIGITALES.	ESHADAY FRANCISCO DE AZA SANCHEZ	669091
E/2022-2124	14/1/22	DRA. WENDY JOA M.	SERVICIOS ONTOLÓGICOS EN GENERAL.	WENDY JOA MARTINEZ	668251
E/2022-201	3/1/22	DRGB ESTUDIO LEGAL	SERVICIOS DE ASISTENCIA LEGAL, CONSULTA LEGAL, REPRESENTACION LEGAL.	HUGO JOSE BISONO DEL ORBE	668924
E/2022-2805	18/1/22	DROPI	SERVICIOS DE TRANSPORTE A TRAVEZ DE UNA PLATAFORMA WEB.	ANDRES ARIEL GALVEZ VERAS	668737
E/2022-1689	12/1/22	DROPS CAR WASH	SERVICIOS DE LAVADO Y CUIDADO VEHICULAR, VENTA DE BEBIDAS Y BOCADILLOS, ASÍ COMO VENTA E INSTALACIÓN DE ACCESORIOS PARA VEHÍCULOS EN GENERAL.	KARINA MERCEDES RODRÍGUEZ DE RODRÍGUEZ	667959
E/2021-67660	12/1/22	DRV SEMILLAS DEL GIGANTE	IMPORTACION Y EXPORTACION DE SEMILLAS PARA SIEMBRA PARA CULTIVO.	RAFAEL MONEGRO ABREU, VICTOR MANUEL GONZALEZ JIMENEZ	667822
E/2022-921	7/1/22	DT TRADING GLOBAL	COMPRA, VENTA E IMPOTACION DE ORO, PLATA, METALES PRECIOSOS, HIERRO, CHATARRA, ALUMINO, JOYAS ANTIGUAS Y RELOJES.	DENNIS PATRICK FLYNN	667390
E/2022-1615	12/1/22	DTO SPORTS & ENTERTAINMENT COMPANY	SERVICIOS DE REPRESENTACIONES DE ATLETAS PROFESIONALES Y ARTISTAS MUSICALES.	EDWIN ALEXANDER DOMINGUEZ ALVAREZ	667857
E/2021-68982	13/1/22	DULCES BY LUISA TREJO	SERVICIOS DE REPOSTERÍA, ELABORACIÓN Y COMERCIALIZACIÓN DE PICADERAS, POSTRE, BANDEJAS Y GALLETAS PERSONALIZADAS, IMPARTICIÓN DE CURSOS.	LUISA MARIA TREJO BONILLA	668016
E/2022-2276	17/1/22	DURAN & SEVERINO CONSTRUCTORA	CONSTRUCCIÓN, DISEÑO ARQUITECTONICO E INMOBILIARIA.	LUIS ALBERTO SEVERINO ACOSTA, TOMMY SEGUNDO DURAN ALMONTE	668334
E/2022-1222	11/1/22	DURAN POLINES MULTIPLES SERVICIOS	DISTRIBUCIÓN, VENTA Y COMERCIALIZACIÓN DE CRISTALES, PUERTAS, VENTANAS, Y PERFILES DE ALUMINIO.	JESSICA ELIZABETH DURAN-PERRY	667621
E/2022-1488	12/1/22	DURCAS	SERVICIOS DE FINANCIERA EN GENERAL, PRESTAMOS PERSONALES Y COMERCIALES CON GARANTÍA.	YISMEL ANGELICA DISLA CONTRERAS	667768
E/2022-1604	14/1/22	DWAMYAN	SE DEDICARA A DESARROLLAR TODO TIPO DE VENTA Y ALQUILER DE APARTAMENTO, CONDOMINIOS Y VILLAS.	WILNER ST HUBERT	668117
E/2022-2013	14/1/22	DYMGROUP	DISEÑO Y CONSTRUCCION DE OBRAS DE INGENIERIA CIVIL, COMPRA Y VENTA DE AGREGADOS Y TRANSPORTACION DE MATERIALES DE CONSTRUCCION.	DARLIN MANUEL DURAN LIZARDO, YELY ROSALBA MELO SANTANA	668142
E/2022-2523	19/1/22	E MADERA CIGARS	FABRICACIÓN, VENTA Y EXPORTACIÓN DE CIGARROS.	EDWARD AQUILES MADERA JAVIER	668972
E/2022-1479	13/1/22	E02 ESTUDIO DE ARQUITECTURA EDDY VILORIO	SERVICIO DE DISEÑO ARQUITECTÓNICO CON FUNCIONES CONSTRUCTIVAS; DISEÑO DE INTERIORES Y EXTERIORES.	EDDY ANTONIO VILORIO DIAZ	667937
E/2022-2272	19/1/22	EATWISE	SERVICIOS DE RESTAURANT VEGETARIANO, VEGANO, FESTIVAL EATWISE, MUSICA EN VIVO, SALA DE CONCIERTOS, ALIMENTOS NATURALES, BEBIDAS ALCOHOLICAS Y NO ALCOHOLICAS.	ANDY FERNANDO DE LA ROSA VILLALONA	668870
E/2022-2049	14/1/22	EBANISTEC	SERVICIOS DE EBANISTERÍA Y OTROS SERVICIOS TÉCNICOS RELACIONADOS A LA CONSTRUCCIÓN.	JOSE MARIA LOPEZ MARTINEZ	668170
E/2022-1962	13/1/22	EBANO CORREDORES DE SEGUROS	VENTA DE SEGUROS.	DILCIA ELIZABETH GERMAN VASQUEZ DE FERNANDEZ	668297
E/2022-2371	18/1/22	ECOTHEN CONTRATISTA	DISEÑO, CONSTRUCCION Y SUPERVISION OBRAS CIVILES Y REDES	ALEJANDRO EMILIO PEREZ THEN	668744
E/2021-54767	19/1/22	EDDY FAST CONNECTION	VENTA DE INTERNET, SERVICIOS DE INSTALACION Y REPARACION DE REDES, VENTA DE EQUIPOS TECNOLÓGICOS, INSTALACION DE CAMARAS, INSTALACION DE SISTEMA SOLAR.	EDILI RUTH MARTINEZ FRADEN	668899
E/2022-3133	20/1/22	EDENA BEAUTY	FABRICACION, COMPRA Y VENTA, IMPORTACION Y EXPORTACION DE PRODUCTOS COSMETICOS Y ACCESORIOS DE BAÑO.	DORIS GRICEL DE LA CRUZ BAEZ	668995
E/2021-69803	20/1/22	EDINUSA IMPORTACIONES DIVERSAS	IMPORTACION, FINANCIAMIENTO, COMPRA Y VENTA DE EQUIPOS ELECTRÓNICOS, ELECTRODOMÉSTICOS, VEHÍCULOS, PIEZAS DE VEHÍCULOS, MATERIALES GASTABLES PARA OFICINAS.	EDINSON RAFAEL NUÑEZ SANCHEZ	669027

[210] EXP.	[220] SOL. FECHA	[510] ACTIVIDAD	[730] SOLICITANTE	[111] REGISTRO	
E/2022-2751	18/1/22	EDW DIESEL	VENTA DE COMBUSTIBLE A DOMICILIO.	EDWARD GONZALEZ MERCEDES	668690
E/2022-1683	13/1/22	EGRORAIMA	SERVICIOS DE CALL CENTER, INTERMEDIACION DE SERVICIOS DE TELECOMUNICACION CON OTRAS EMPRESAS, NACIONALES E INTERNACIONALES.	MIGUEL ANDRES TORREALBA OJEDA	668092
E/2022-1576	13/1/22	EGS TV	PROGRAMA DE TELEVISION JUVENIL Y TELE REALIDAD, AGENCIA DE TALENTOS, FORMATOS PARA RADIO Y TELEVISION, PRODUCCION DE EVENTOS, PRODUCCION DE CINE.	ROSANNY SEPULVEDA DESENA	667929
E/2022-2932	19/1/22	EHM GRUPO HERNANDEZ	IMPORTACIÓN, EXPORTACIÓN, COMPRA, VENTA, ALQUILER DE EQUIPOS DE CONSTRUCCIÓN Y MATERIALES DE CONSTRUCCIÓN TALES COMO CAMIONES, CIERRAS.	ELETICIA HERNANDEZ MERCADO	668830
E/2022-1549	12/1/22	EITHAN'S ACADEMY	SERVICIOS DE CAPACITACIÓN DE TÉCNICOS PROFESIONALES PARA TODAS LAS ÁREAS.	ISMELDA ANYELIS GELABERT LIBERATO, HEISON OBISPO MARTÍNEZ MAÑE	667896
E/2022-1101	17/1/22	EJ VALERIO FASHION & STYLE	SERVICIOS DE SALON,SPA, COSMETICOS, BOUTIQUE	STARLIN MANUEL SOSA VALERIO	668485
E/2022-3030	19/1/22	EL GLOBAL	DESARROLLO, ELABORACIÓN Y ELECCIÓN DE TODO TIPO PERIÓDICO IMPRESO Y DIGITALES.	RAFAEL ANTONIO PEREZ	668900
E/2022-1602	12/1/22	EL INDIO BARBER SHOP	SERVICIOS DE PELUQUERIA Y VENTAS DE PRODUCTOS DE PELUQUERIAS.	ENMANUEL ANTONIO MADERA AMARANTE	667849
E/2021-69180	16/12/21	EL JAMITO INVERSIONES	COMPRA Y VENTA DE INMUEBLES, ALQUILERES DE CASAS, ARRENDAMIENTOS, ADMINISTRACION DE PROPIEDAD, CONSTRUCCIÓN DE VILLAS, CABAÑAS HOTELES.	EL JAMITO INVERSIONES, SRL	667980
E/2021-66070	19/1/22	EL PARAISO TERRACE BY CASTILLO.	SERVICIO DE CAFÉ Y BAR; IMPORTACIÓN DE COMPRA Y VENTA DE BEBIDAS CON O SIN ALCOHOL; RESTAURANTE, BAR, LOUNGE Y SALÓN DE EVENTOS.	HECTOR MANUEL MARTE FRIAS	668888
E/2022-2119	14/1/22	EL PATIO DE CHARLES	SERVICIOS DE RESTAURANTE, COMIDA Y DIFERENTES TIPOS DE BEBIDAS.	CHARLES SÁNCHEZ MONTILLA	668246
E/2022-1484	12/1/22	EL POLLONASO	VENTA DE POLLO AL HORNO	RICARDO LLOVERAS	667765
E/2022-1541	12/1/22	EL PUNTO GOURMET C&S	SERVICIOS DE VENTA DE COMIDA BUFFET, CATERING, ASESORÍA PARA RESTAURANTES Y MEGA EVENTOS.	CAROLINA LEREBOURS ZABALA	667819
E/2022-1425	11/1/22	EL SIEMBRA HIELO	TRANSMISIÓN DE INFORMACIÓN POR LOS DIFERENTES MEDIOS Y REDES SOCIALES.	DOMINGO ERASMO CHALAS TEJEDA	667726
E/2022-1810	13/1/22	EL TESTIGO	ACTIVIDADES EN MEDIOS DE COMUNICACIÓN, DE PERIODISMO, INFORMACIÓN, TRANSMISIÓN DE IMÁGENES, VÍDEOS, GRABACIONES Y PUBLICIDAD EN ESPACIOS PÚBLICOS Y A TRAVÉS DEL INTERNET.	ALFREDO JOSUE LOPEZ ARIZA, CHRISTIAN JOSE LOPEZ ARIZA	667987
E/2022-2164	14/1/22	EL VOCERO MUNICIPAL	PROGRAMA DE RADIO TV Y REDES SOCIALES.	JOSE FRANCISCO PEÑA GUABA	668273
E/2021-70424	3/1/22	ELBA POLANCO & ASOCIADOS	VENTA Y ASESORIA DE SEGUROS EN TODAS SUS RAMAS. INCLUYE (OTRAS ACTIVIDADES RELACIONADAS CON LAS MISMAS).	ELBA POLANCO & ASOCIADOS, SRL	667875
E/2022-1529	12/1/22	ELEANNY AUTO PARTS	COMPRA Y VENTA DE REPUESTOS DE VEHÍCULOS DE MOTOR NUEVOS Y USADOS, ACCESORIOS DE VEHÍCULOS DE MOTOR, LUBRICANTES DE VEHÍCULOS DE TODA LAS CATEGORÍAS, Y AFINES.	EDWIN JOSE PÉREZ GOMEZ	667898
E/2022-2605	18/1/22	ELECTRO AUTO JUNIOR JGB	REPARACIÓN,VENTAS Y MANTENIMIENTO DE PIEZAS ELECTRICA DE AUTOMÓVIL.	JUNIOR GONZALEZ BENITEZ	668739
E/2022-2379	20/1/22	ELECTRO AUTOS Y SERVICIOS ENMANUEL A. VARGAS R.	EMPRESA TÉCNICA DE SERVICIOS MECÁNICOS Y ELÉCTRICOS, AIRE ACONDICIONADOS DE VEHÍCULOS Y COTIZACIONES DE COMPRA Y VENTA DE VEHÍCULOS Y MANTENIMIENTO DE VEHÍCULOS.	ENMANUEL ALCIBIADES VARGAS RAMIREZ	668984
E/2022-2733	18/1/22	ELECTROMI	VENTA DE ELECTRODOMÉSTICOS Y AJUARES DEL HOGAR.	MARIA CELESTE HEREDIA ABREU	668671
E/2021-70505	7/1/22	ELECTRONICA BAEZ	FABRICACION, VENTA Y REPARACION DE COMPONENTES Y EQUIPOS AUDIOVISUAES, MUSICALES Y EQUIPOS DE ENERGIA RENOVABLE Y PARTES ELECTRONICAS.	ELECTRONICA BAEZ, SRL.	667522
E/2022-2059	14/1/22	ELITE FIVE CLUB	SERVICIOS DE ENTRETENIMIENTO.	JOSE MIGUEL PEREYRA DE LOS SANTOS	668597
E/2022-2482	17/1/22	ELCO GROUP	VENTA, INSTALACIÓN, MANTENIMIENTO Y REPARACIÓN DE TODO TIPO DE PRODUCTOS Y SISTEMAS CONTRA INCENDIOS, APARATOS ELÉCTRICOS, CÁMARAS DE SEGURIDAD.	ELLIOTT LLORENS-GOMEZ	668481
E/2021-66723	12/1/22	ELSITA DIAZ	TIENDA VIRTUAL DE ACCESORIOS, DISEÑO, ELABORACIÓN Y VENTAS DE ACCESORIOS DE BISUTERÍA.	ELSA ALEJANDRINA DIAZ PAULA	667800
E/2022-874	7/1/22	EMBARE SOLUCIONES INDUSTRIALES	SERVICIOS GENERALES DE MANTENIMIENTOS, TALES COMO ELECTRICOS, REFRIGERACION, ARBAÑILERIA, REMODELACIONES, ENTRE OTROS.	EMMANUEL BALBUENA REYES	667354
E/2022-2511	18/1/22	EMBUQUISA	VENTA AL POR MENOR EN ALMACENES COMO PRINCIPAL ACTIVIDAD LOS PRODUCTOS ALIMENTARIOS Y BEBIDAS.	SORANYI GUADALUPE LINARES	668564
E/2022-2929	19/1/22	EMBUTIDOS VILLA ELOISA	VENTA DE TODO TIPO DE EMBUTIDOS EN GENERAL.	RONNY ALEXANDER HIDALGO GONZALEZ	668821
E/2022-2625	18/1/22	EMISA PROJECTS	ALQUILER DE ALMACENES FIJOS Y FURGONES MÓVILES PARA EL ALMACENAMIENTO DE TODO TIPO DE PRODUCTOS Y MATERIALES.	MICHAEL DAVID JIMENEZ MALDONADO, ELIEZER FRANCISCO SANTANA ABREU	668605
E/2022-1219	11/1/22	EMISORA RAICES	SERVICIOS DE RADIODIFUSIÓN, INCLUYENDO SERVICIOS DE TRANSMISIÓN A TRAVÉS DE INTERNET	FUNDACION EDUARDO LEON JIMENES INC	667617
E/2022-2003	14/1/22	EMISORA TONY CON EL PUEBLO FM	ACTIVIDADES DE CADENAS DE RADIO EN LA TRANSMISIÓN DE PROGRAMAS DE RADIO AL AIRE O POR INTERNET ASÍ COMO PUBLICIDAD PAGADA Y GRATUITA, PROGRAMAS EDUCATIVOS Y FAMILIARES.	JUAN ANTONIO ADAMES BAUTISTA	668265
E/2022-2399	19/1/22	EMPEC - TALLERES INDUSTRIALES	FABRICACIÓN DE MUEBLES Y PARTES DE MUEBLES, PRINCIPALMENTE DE MADERA, CONSTRUCCIÓN, REFORMA Y REPARACIÓN DE EDIFICIOS RESIDENCIALES .	KAROLD MANUEL MEJIA TORRES	668897
E/2022-253	12/1/22	EMPRESAS PECUARIAS ASOCIADAS ASODEP	IMPORTACIÓN Y COMERCIALIZACIÓN DE PRODUCTOS ALIMENTICIOS PARA LA AGROPECUARIA A CAMBIO DE UNA COMISIÓN.	JOSE JUAN LUCAS ALBA TAVERAS	667815
E/2022-1654	17/1/22	EN CONTACTO PRENSA JOSE RAMON MATOS BRITO	PRODUCCIÓN DE PROGRAMAS DIGITALES, DE RADIO Y TELEVISIÓN, Y EN PORTALES INFORMATIVOS.	JOSE RAMON MATOS BRITO	668386
E/2022-2623	18/1/22	ENERGÍA FOTOVOLTAICA SANTANA 1	ENERGÍA RENOVABLE EN GENERAL. GENERACIÓN, VENTA Y DISTRIBUCIÓN DE ENERGIA RENOVABLE. COMPRA, VENTA, ARRENDAMIENTO DE TERRENOS.	RIDHA SOUISSI BOUTERAA	668735
E/2022-1193	11/1/22	ÉNFAIS CENTRO NEUROPSICOLÓGICO	CENTRO NEUROPSICOLÓGICO,SERVICIO DE SALUD MENTAL DE MANERA MULTIDISCIPLINARIA, ASÍ COMO ÁREAS ENCARGADAS DE TRABAJAR CON DISCAPACIDAD, DIRIGIDO A NIÑOS, ADULTOS Y ADULTOS MAYORES	SARAH ELISA REYES PEROZO	667603
E/2022-915	20/1/22	ENGDESCO INGIENERIA & DISEÑOS	DISEÑO Y CONSTRUCCION DE CUARTO LIMPIO, PISOS SANITARIOS, PINTURA EPOXICA, DUCTERIA, AISLAMIENTO TERMICO DE TUBERIA E INSTALACION DE A/A.	CRISTIAN MIGUEL GONZALEZ	669141
E/2021-63431	20/1/22	ENNYWAY ENTERTAINMENT BY ENNI MONTERO	EMPRESA DE ENTRETENIMIENTO, CANTAUTOR Y PRODUCTOR DE EVENTOS, ALQUILER DE AUDIO E ILUMINACIÓN, AGENCIA DE TALENTOS, ACADEMIA DE ARTE, ESTUDIO DE FOTOGRAFÍA.	ENNI MANUEL MONTERO LEBRON	669070
E/2022-2941	19/1/22	ENTRE RIOS CIGAR	VENTA Y DISTRIBUCIÓN DE CIGARROS.	FLOR BOURTOKAN ZAHOURY	668853
E/2022-1198	11/1/22	EPC REFRIGERACION	VENTA E INSTALACIÓN DE AIRES ACONDICIONADOS, PARTES ELÉCTRICAS, BOMBAS, EQUIPOS INDUSTRIALES Y REPUESTOS DE REFRIGERACIÓN.	YULISSA PAEZ NOLASCO	667608
E/2022-621	18/1/22	ERABILERA SOLUCION	SERVICIOS Y ASESORÍA INMOBILIARIA EN GENERAL, COMPRA, VENTA Y ADMINISTRACIÓN DE INMUEBLES, COMPRA,VENTA Y RENTA DE VEHÍCULOS.	RAFAEL YGNACIO ABREU AGUILERA	668668
E/2022-2618	18/1/22	ERCRIS SALA DE BELLEZA Y SPA	SERVICIOS DE LAVADO DE PELO,APLICACION DE PELO, MASAJES, POSTURA DE PESTAÑAS, TINTADO DE CEJAS, DEPILACION.	ERICA CRISTINA PERALTA ABREU	668593
E/2022-2836	19/1/22	ESA FARMACIA	COMPRA Y VENTA DE MEDICAMENTOS, MATERIALES MÉDICOS Y HOSPITALARIOS, GASTABLES, INSUMOS MÉDICOS.	JOSE ANTONIO CABRERA LOCKWARD	668923
E/2022-1589	14/1/22	ESCUELA DE CAPACITACION INTEGRAL ACV	DEDICADA A DAR CLASES DE FORMACIÓN, CURSOS ESPECIALIZADOS EN LAS DIFERENTES ÁREAS DEL CONOCIMIENTO HUMANO.	ARIEL ARISTIS CEPEDAS VARGAS	668119
E/2022-2495	17/1/22	ESCUELA DE CHÓFERES RECAPE	SERVICIOS DE ENSEÑANZA DE CONDUCCIÓN DE VEHICULOS.	BARTOLOME SILVERIO MARTINEZ	668469
E/2022-2467	17/1/22	ESCUELA DE CHOFERES JORGE MARTÍNEZ CASTILLO	ESCUELA DE CHOFERES, INSTRUCTOR DE CONDUCCIÓN, Y CAPACITACIÓN DE LOS ALUMNOS SOBRE LAS LEYES Y NORMAS DE LA CONDUCCIÓN DOMINICANA.	JORGE MARTINEZ CASTILLO	668474
E/2022-609	17/1/22	ESCUELA DE EVANGELIZACION PENTECOSTES INTERNACIONAL EVANPE	OFRECER CATEQUESIS CON EL OBJETIVO DE LLEVAR LA BUENA NUEVA DE LA SALVACION AL MUNDO, POR DIFERENTES MEDIOS DE COMUNICACIÓN. SIN FINES DE LUCROS.	FRANCO ANTONIO LUNA CASTRO	668392
E/2022-2793	18/1/22	ESKAE AGENCY	SERVICIOS DE MERCADEO DIGITAL MARKETING DIGITAL, DONDE BRINDAMOS SERVICIOS DE MERCADEO EN LÍNEA PUBLICIDAD PARA CAPTACIÓN DE CLIENTES POTENCIALES.	HANTZ KIDNER LOWTH FLORESTANT	668779
E/2022-979	7/1/22	ESPAMEX	DISEÑO, DESARROLLO, SUPERVISIÓN, CONSTRUCCIÓN, MANTENIMIENTO, REMODELACIÓN, RECONSTRUCCIÓN, DE OBRAS CIVILES PÚBLICAS Y PRIVADAS, OBRAS VIALES.	DIEGO OJEDA	667430
E/2022-2556	17/1/22	ESPERANZA ORGANIC	FABRICACIÓN Y VENTA DE PRODUCTOS CORPORALES.	MARLENY ESPERANZA HILARIO MUÑOZ	668532
E/2022-1634	14/1/22	ESSENTIA FRAGRANCE SHOP BY N&S	IMPORTACIÓN Y VENTA DE PERFUMES AL POR MAYOR Y DETALLE.	SAMUEL JOSUE RAMÍREZ PEREZ, NICAURY MICHEL CARPIO ALIFONSO	668314
E/2021-61740	7/1/22	ESSO DRINK	VENTA DE TODO TIPO DE BEBIDAS ALCOHOLICAS, COMIDA RAPIDA, CIGARRILLOS, TABACOS.	DANIEL SADIAS PEÑA RAMIREZ, MANUEL ANTONIO FELIZ PEÑA	667459
E/2022-1707	13/1/22	ESTACION DE SERVICIOS FERNANDEZ CABRERA	COMPRA, VENTA Y DISTRIBUCION DE COMBUSTIBLES, LUBRICANTES Y TODOS LOS DEMAS DERIVADOS DE PETROLEO, PRESTACION DE SERVICIO DE MANTENIMIENTO .	SAMUEL AQUILES FERNANDEZ CABRERA	667935
E/2022-1694	12/1/22	ESTACIONES DE COMBUSTIBLES DULCE MARIA	VENTA Y COMERCIALIZACION DE HIDROCARBUROS EN ESTACIONES FIJAS A NIVEL NACIONAL	ALTAGRACIA AMADIS TAVERAS BAEZ	667916
E/2022-2904	19/1/22	ESTANCIAS DE CUMAYASA	VENTA DE PROPIEDADES INMOBILIARIAS, TALES COMO SERVICIOS INMOBILIARIOS REALIZADOS POR CUENTA PROPIA, CON BIENES PROPIOS O ARRENDADOS.	FRANCISCO JOSE REYES VALERIO	668808
E/2022-1542	12/1/22	ESTANQUES DEL ATLÁNTICO JYD	VENTA, COMPRA, CRIANZA, EXPORTACIÓN E IMPORTACIÓN DE PECES Y SUS DERIVADOS Y VENTA DE EQUIPOS DE ACUICULTURA.	DANILSA CASTAÑO ROSARIO, JENSEN EMMANUEL CASTAÑO ALMONTE, YOKAURY CASTAÑO ROSARIO	667793
E/2022-1594	12/1/22	ESTEPH LA VERSÁTIL	PRESENTACIONES Y REPRESENTACIONES ARTÍSTICA, ORGANIZACIÓN DE EVENTOS, INTERPRETACIÓN DE GÉNEROS MUSICALES.	CESAR ANTONIO POLANCO, STEPHANIE ALTAGRACIA POLANCO	667834
E/2022-2880	19/1/22	ESTERO Balsa BEACH & RESORT	SERVICIOS DE HOSPEDAJE TEMPORAL COMPLEJO TURISTICO	ANTHONY JOSE LOGROÑO RODRIGUEZ	668784
E/2022-2883	19/1/22	ESTERO Balsa TOURS	SERVICIOS DE TOURS ACUÁTICOS Y TERRESTRES.	ANTHONY JOSE LOGROÑO RODRIGUEZ	669016

[210] EXP.	[220] SOL. FECHA	[561] NOMBRE COMERCIAL	[510] ACTIVIDAD	[730] SOLICITANTE	[111] REGISTRO
E/2022-3294	20/1/22	ESTRATEPRAXIS	CAPACITACIÓN, DESARROLLO EJECUTIVO, CONSULTORÍA EMPRESARIAL Y EJECUTIVA, DESARROLLO GERENCIAL Y LIDERAZGO.	JOSE ARIEL CAMILO BENCOSME	669079
E/2022-2007	14/1/22	ESTRELLA TROPICAL	EXPORTACIONES DE RUBROS AGRÍCOLAS	HENRY RAMÍREZ ESTRELLA	668135
E/2022-2072	18/1/22	ESTRELLAS DE LUZ DE UNO MAS PARA CRISTO	INSTRUCCION RELIGIOSA Y BIENESTAR SOCIAL PARA NIÑOS Y MADRES SOLTERAS, SIN FINES DE LUCRO.	ROSA BENCONOBA MEJIA REYNOSO	668677
E/2022-2732	18/1/22	ESTRUCTURAS METALICAS Y EDIFICACIONES EMEYE	FABRICACION E INSTALACION DE TODO TIPO DE ESTRUCTURAS METALICAS TALES COMO: RESIDENCIALES, INDUSTRIALES Y VIALES, MANTENIMIENTO PREVENTIVO.	YARA INDIRA MEDRANO LUCIANO, HANANIA APACIA LUCIANO JAVIER	668675
E/2022-1081	7/1/22	ESTUDIO GUAYAMURÍ	SERVICIOS DE CONSTRUCCIÓN, MERCADEO, DISEÑO DE INTERIORES, INMOBILIARIA, DESARROLLO INMOBILIARIO, ARQUITECTURA.	ROBERTO WHITTEMBURY HAUSWEDELL	667523
E/2022-1534	12/1/22	E-TALDOM	PORTAL DE CLIENTES UTILIZADO PARA SOLICITAR COTIZACIONES, VISUALIZAR EL CRÉDITO DISPONIBLE, SOLICITAR NOTAS DE CRÉDITO, VER LOS PRODUCTOS Y SERVICIOS DE CARTERA.	GERDAU METALDOM, S.A.	667789
E/2022-3024	19/1/22	E-TRIP VACATIONS BY ERITRINI	SERVICIOS DE AGENCIA DE VIAJES.	ERIKA YOKASTA TRINIDAD LOPEZ DE RAMIREZ	668915
E/2022-2473	17/1/22	EUROGLASS	VENTA, FABRICACIÓN E INSTALACIÓN DE VENTANAS Y PUERTAS DE ALUMINIO, VIDRIO, TOLDOS, PALILLERAS Y SISTEMAS DE PROTECCIÓN SOLAR. CONSTRUCCIÓN Y REFORMAS.	JUAN CARLOS TOMAS GONZÁLEZ, ANGELA VIRGINIA CABA JIMENEZ	668480
E/2022-1076	7/1/22	EUSEBIO JIMENEZ COMPANY	LA SOCIEDAD TIENE COMO OBJETO PRINCIPAL: LA COMPRA Y VENTA DE PIEZAS Y REPUESTOS PARA TODO TIPO DE VEHÍCULO DE MOTOR, ACEITES, ADITIVOS, AMBIENTADORES.	SAMUEL EUSEBIO DE LA CRUZ	667516
E/2022-2702	18/1/22	EVASHA	CONTRATACIÓN DE SERVICIOS DE RECLUTAMIENTOS, SELECCION DE PERSONAL, IMPORTACIÓN, EXPORTACIÓN DE PRODUCTOS AGRICOLAS E INDUSTRIALES, CONTRATACIÓN DE OBRAS	ANA VALENZUELA DE LOS SANTOS	668652
E/2022-2145	14/1/22	EVERCLEAN	SERVICIOS DE MANTENIMIENTO Y LIMPIEZA EN GENERAL, BRILLADO DE PISOS, LIMPIEZA POST CONSTRUCCIÓN, REPARACIONES DE PLOMERÍA, ELECTRICAS, PINTURA.	WILFRAN SANDY CABRERA MARTE, YONDY WILFRAN CABRERA MARTE	668261
E/2022-625	7/1/22	EXCELSUS MOTORCARS	IMPORTACIÓN, COMPRA, VENTA Y RENTA DE VEHÍCULOS DE MOTOR.	ANTHONY GENAO POLANCO, LESLIE LUNA MEJIA	667378
E/2021-62926	19/1/22	EXPRESO RAORAO	VENTA DE COMIDA RAPIDA Y BEBIDAS.	HILDA ISABEL PEREZ STEPAN, GILBERTO SALVADOR PEREZ STEPAN, WEIBIAO HOU	668969
E/2022-2496	17/1/22	EXPRESO RECAPE	SERVICIOS DE TRANSPORTE.	BARTOLOME SILVERIO MARTINEZ	668471
E/2022-429	4/1/22	EZ ARQUITECTOS	BRINDAR LOS SERVICIOS DE ARQUITECTURA, DISEÑO Y EJECUCIÓN DE PROYECTOS E INTERIORISMO.	SOLANGE DEL ALBA RODRIGUEZ REYNOSO, CARLOS EDUARDO GALINDEZ VELAZCO	668018
E/2022-914	11/1/22	F. MEJIA ROBLES REAL ESTATE	VENTA DE CASAS, VENTA DE TERRENOS, VENTA DE APARTAMENTOS, VENTA DE LOCALES COMERCIALES Y ALQUILER DE TODO TIPO DE INMUEBLE.	FRANCISCO ANTONIO MEJIA ROBLES	667538
E/2022-3235	20/1/22	FABIE HAIR STYLE BEAUTY SALON & HAIR STORE	SALON DE BELLEZA EN GENRAL, VENTA DE PELO Y PRODUCTOS DE BELLEZA.	HENRI CLAUDE TIDOR, FABIOLA JEAN	669129
E/2022-1448	12/1/22	FAELCO INDUSTRIAL	FABRICACION DE EQUIPOS ELECTRICOS INDUSTRIALES, AUTOMATIZACION Y CONTROLES. DISEÑO, EJECUCION Y CONSULTORIAS DE TRABAJOS DE INGENIERIA ELECTROMECHANICA.	RAIMER JOSE TEJEDA EUSEBIO	667879
E/2022-1552	12/1/22	FAMILIA GARCIA PAULINO	VENTA DE COMIDAS RÁPIDAS Y BEBIDAS.	CLIDIO VALENTIN GARCIA SANTOS	667833
E/2022-2445	18/1/22	FANM VANYAN	ALQUILER, ADMINISTRACIÓN Y VENTAS DE PROPIEDADES INMOBILIARIA, ALQUILER DE HOSPEDAJE TEMPORAL, Y BIENES RAÍCES EN GENERAL.	BINDU IMAN JOSEPH	668641
E/2022-3340	20/1/22	FANTASIA EN LA SELVA	SERVICIOS DE BIENES RAÍCES.	ELIGIO JESUS DEL ROSARIO FERNANDEZ, RENATO BRUNO VISETTI	669112
E/2022-1278	11/1/22	FANTASUEÑOS	PRODUCCIÓN DE TODO TIPO DE EVENTOS, TALES COMO: PRESENTACIONES ARTÍSTICAS, COORDINACIÓN Y ORGANIZACIÓN DE EVENTOS TEMÁTICOS, CONVENCIONES.	FANTASUEÑOS S.R.L	667634
E/2022-1908	17/1/22	FARMACIA DANNA 2	VENTA DE MEDICAMENTOS AL POR MAYOR Y DETALLE.	DANNYA ESTHER GOMEZ ROSA DE BATISTA, HECTOR MANUEL BATISTA SANTOS	668495
E/2022-3034	19/1/22	FARMACIA DESPIERTA	FARMACIA DEDICADA A LA VENTA DE MEDICAMENTOS, PRODUCTOS FARMACÉUTICOS Y DE MÁS COSMÉTICOS (MEDICAMENTOS, COMESTIBLES, PAPELERÍA, ETC).	YOSELYN MARTÍNEZ DE RODRIGUEZ	668908
E/2022-2028	14/1/22	FARMACIA DOÑA TOÑA	DISTRIBUCION Y COMERCIALIZACION DE MEDICAMENTOS, COSMETICOS, PRODUCTOS DE HIGIENE PERSONAL Y PRODUCTOS SANITARIOS.	RAYSA MARIA GARCIA SANTANA	668162
E/2021-70025	7/1/22	FARMACIA GOMERA VALDEZ LGV	VENTA DE PRODUCTOS FARMACÉUTICOS EN GENERAL, ARTÍCULOS DE REGALOS Y . COSMÉTICOS	LUIS ALBERTO GOMERA VALDEZ	667399
E/2022-2283	17/1/22	FARMACIA HOLGUÍN A-RX	VENTA DE PRODUCTOS FARMACÉUTICOS Y PRODUCTOS UTILIZADOS PARA ACTIVIDADES RELACIONADAS CON LA SALUD.	AMERICA LETICIA HOLGUIN ACOSTA DE ROSAS	668569
E/2021-64430	19/1/22	FARMACIA IGUAMED	COMPRA, VENTA Y DISTRIBUCIÓN DE MEDICAMENTOS PARA EL CONSUMO HUMANO, ASÍ COMO JOYERÍA, ACCESORIOS, TARJETAS DE LLAMADAS Y PRODUCTOS ESTÉTICOS.	FARMACIA IGUAMED	668944
E/2022-1062	7/1/22	FARMACIA J BAEZ	VENTA DE MEDICAMENTOS.	ALTAGRACIA ELIZABETH DE LOS SANTOS BAEZ	667501
E/2022-1566	12/1/22	FARMACIA JAYFA	VENTA DE MEDICAMENTOS Y PRODUCTOS FARMACÉUTICOS.	JAIME ANTONIO GRULLON LOPEZ	667807
E/2022-2156	14/1/22	FARMACIA LA ISLA	DISTRIBUCIÓN, COMPRA Y VENTA DE PRODUCTOS FARMACÉUTICOS.	OSCAR EVELIO DURAN RODRIGUEZ	668269
E/2022-1122	11/1/22	FARMACIA LAS MARIAS	LA COMERCIALIZACIÓN DE TODA CLASE DE MEDICAMENTOS, PRODUCTOS SANITARIOS Y FARMACÉUTICOS, INCLUYENDO CUALQUIER ACTIVIDAD COMERCIAL COMPLEMENTARIA QUE GUARDE RELACIÓN CON EL OBJETO SOCIAL.	GLADYS BENEDICTA RODRIGUEZ TAVERAS	667568
E/2022-2721	18/1/22	FARMACIA LEONOR	FARMACIA DEDICADA A LAS VENTAS AL DETALLE DE PRODUCTOS FARMACÉUTICOS, CUIDADO PERSONAL, VITAMINAS, NUTRICIÓN, BELLEZA, ARTICULOS PARA BEBÉ.	FRANCIA LEONOR ROSADO DEL VALLE	668752
E/2022-1964	19/1/22	FARMACIA NORISER	COMPRA Y VENTA DE PRODUCTOS FARMACÉUTICOS, MATERIAL GASTABLE PARA USO DE MEDICINA, VENTA DE EQUIPOS MÉDICOS, ODONTOLÓGICOS, DE REHABILITACIÓN.	SERGIO SUERO GUZMAN	668905
E/2022-1869	13/1/22	FARMACIA NUÑEZ BOBADILLA	VENTA DE MEDICAMENTOS Y PRODUCTOS AFINES RELACIONADOS CON LA SALUD Y USO DEL HOGAR.	LUCAS EVANGELISTA NUÑEZ BOBADILLA	668041
E/2022-2692	19/1/22	FARMACIA PEDYMARD	VENTA DE MEDICAMENTOS Y PRODUCTOS FARMACÉUTICOS.	JENDNI YESENIA AQUINO REGALADO	668858
E/2022-2586	18/1/22	FARMACIA SOFEL	VENTA DE MEDICAMENTOS, SUPLEMENTOS NUTRICIONALES, COSMÉTICOS, BISUTERÍA, ARTÍCULOS PARA BEBE, PAPELERÍA Y CRISTALERÍA.	FELIX ALBERTO RODRIGUEZ SANTOS, SOLANGE VIRIDIANA RODRIGUEZ MARRERO	668625
E/2022-1880	13/1/22	FARMACIA VILLA O	VENTA DE MEDICAMENTOS Y DEMÁS ACCESORIOS DE VENTA EN FARMACIAS.	BLADIMIR ESPINAL NUÑEZ	668046
E/2022-1191	11/1/22	FARMACIA YOSÁNGELES	VENTA DE PRODUCTOS FARMACÉUTICOS.	TOMELYN YOSANGELES PADILLA ESPINO	667599
E/2022-1501	12/1/22	FARMACIAS PURA VIDA	VENTA DE PRODUCTOS FARMACÉUTICOS Y PRODUCTOS DE BELLEZA.	DAVID MELENDEZ, LAROSE BETHLEEMY BOB	667773
E/2022-1459	12/1/22	FARMANKH	VENTAS DE MEDICAMENTOS	RICHARD MANZANILLO RODRIGUEZ, YOLAINE ALTAGRACIA RIVAS MENDEZ DE MANZANILLO	667751
E/2022-2572	19/1/22	FASSON & CIA PROYECTOS Y CONSTRUCCIONES II	FABRICACIÓN Y CONSTRUCCIÓN DE ESTRUCTURAS METÁLICAS EN GENERAL.	CARLOS DANIEL HURTADO BENITEZ	668796
E/2022-947	7/1/22	FAVENCRI	FABRICA DE VENTANAS, CRISTALES, PUERTAS.	EZEQUIEL GARCIA TORIBIO	667404
E/2021-69984	7/1/22	FC4K CABRERA AUTO PAINT	VENTA DE PINTURA AUTOMOTRIZ Y PRODUCTOS RELACIONADOS	FELIX ANTONIO CABRERA LINAREZ, MARIA ESTHER MATEO DE CABRERA	667483
E/2022-1786	14/1/22	FEBENTEC	VENTA, FABRICACIÓN, DISTRIBUCIÓN DE MEDICAMENTOS PARA USO VETERINARIO.	SANUT DOMINICANA, S.A.S.	668168
E/2021-64357	7/1/22	FELIPE-NOAH ACCESORIO	VENTA DE ACCESORIOS BÁSICAMENTE PARA EL EMBELLECIMIENTO DE LA MUJER. ENTRE LOS ACCESORIOS EN VENTA SE ENCUENTRA CADENITAS DE FANTASÍA, ANILLOS.	FELIPE DEL ROSARIO TOLEDO	667497
E/2022-2076	14/1/22	FERNANDEZ TAVERAS, MATERIALES DE CONSTRUCCION	VENTA AL POR MAYOR EN COMISION O CONSIGNACION DE MATERIALES DE CONSTRUCCION Y MADERA (CEMENTO, VARILLA, BLOCK, ARENA).	JUAN CARLOS FERNANDEZ TAVERAS	668208
E/2021-68376	14/1/22	FERRECENTRO CIBAO PG	COMPRA, VENTA, IMPORTACIÓN Y EXPORTACIÓN DE MATERIALES DE CONSTRUCCIÓN Y TODO LO RELACIONADO CON ESTA ACTIVIDAD.	PEDRO MANUEL GARCIA, KATIUSKA FLORENTINA GARCIA VELASQUEZ	668177
E/2022-1307	11/1/22	FERRETERIA ALVAREZ ALVARADO	VENTA DE ARTICULOS FERRETEROS.	FRANKLIN ALVAREZ VENTURA	667643
E/2022-963	7/1/22	FERRETERÍA COMERCIAL ERASMO, FERRECER	VENTA Y COMERCIALIZACIÓN DE ARTÍCULOS Y MATERIALES FERRETEROS, MATERIALES DE CONSTRUCCIÓN, NECESIDADES DEL HOGAR.	ERASMO RAFAEL PICHARDO CRUZ	667417
E/2022-2870	19/1/22	FERRETERÍA DAWIL MOREL DM	VENTA DE ARTÍCULOS FERRETEROS Y AFINES	DAWIL GILBERTO MOREL LIMA	668942
E/2022-2419	19/1/22	FERRETERIA DEL JAYA, FDJ	VENTA DE ARTICULOS FERRETEROS.	JORGE LUIS BONIFACIO CONTRERAS, JOSE LUIS CONTRERAS CRUSETA	668813
E/2022-1659	12/1/22	FERRETERIA GALCON	COMPRA, VENTA, COMERCIALIZACIÓN Y DISTRIBUCIÓN DE ARTÍCULOS FERRETEROS.	GUILLERMO GALVEZ BENCOSME	667890
E/2022-3101	19/1/22	FERRETERIA LINEA NUEVA	VENTAS DE ARTICULOS FERRETEROS Y CONSTRUCCION.	ISRAEL DE LOS SANTOS SUERO	668971
E/2022-1525	12/1/22	FERRETERÍA MANITO	COMPRA Y VENTA DE ARTÍCULOS FERRETEROS Y MATERIALES DE CONSTRUCCIÓN EN GENERAL. FABRICACIÓN Y VENTA DE BLOCKS.	ANDRES LEONEL HERNANDEZ HERNANDEZ	667785
E/2022-2634	18/1/22	FERRETERIA PASA POR AQUI	VENTA DE ARTICULOS FERRETEROS.	MARIANO SALOME PEREZ	668604
E/2022-2515	17/1/22	FERRETERIA PUERTA AZUL F.P.	VENTA DE MATERIALES DE CONSTRUCCIÓN AL POR MAYOR Y AL DETALLE. VENTA DE TODO TIPO DE ARTÍCULOS FERRETEROS EN GENERAL.	FAVIO PRIVA	668515
E/2022-2488	17/1/22	FERRETORNILLO PET-YENJORS	VENTAS DE TODO TIPO DE ARTÍCULOS FERRETEROS Y TORNILLOS.	JUAN EVANGELISTA MOJICA PEGUERO	668500
E/2022-1985	14/1/22	FERRO Y PICAPAU	DISEÑO, FABRICACIÓN, COMERCIALIZACIÓN, IMPORTACIÓN, COMPRA Y VENTA DE ARTÍCULOS DE DECORACIÓN Y MOBILIARIO EN GENERAL.	MIRELLE ILIA VANDERHORST PEREZ, YOEL BAEZ ALMONTE	668138
E/2022-2389	17/1/22	FILM 050	PRODUCCIÓN DE OBRAS CINEMATOGRAFICAS Y AUDIOVISUALES	LANTICA PRODUCTION SERVICES INC	668399

[210] EXP.	[220] SOL. FECHA	[510] ACTIVIDAD	[730] SOLICITANTE	[111] REGISTRO
E/2022-2387	17/1/22	FILM 051	PRODUCCIÓN DE OBRAS CINEMATOGRAFICAS Y AUDIOVISUALES	LANTICA PRODUCTION SERVICES INC 668395
E/2022-2388	17/1/22	FILM 052	PRODUCCIÓN DE OBRAS CINEMATOGRAFICAS Y AUDIOVISUALES	LANTICA PRODUCTION SERVICES INC 668396
E/2022-1568	19/1/22	FINANCIERA PEREZ COLLADO	VENTA Y FINANCIAMIENTOS DE VEHICULOS, PRESTAMOS PERSONALES, HIPOTECARIO Y SERVICIOS DE BIENES RAICES EN GENERAL.	JOSE RAFAEL PEREZ COLLADO 668884
E/2022-1342	12/1/22	FINANCOIN F.C	SERVICIOS DE ASESORIA Y SOLUCIONES FINANCIERAS, ASÍ COMO TAMBIÉN SERVICIOS, ASESORIA Y CAPACITACIÓN EN COMPRA E INTERCAMBIOS DE CRIPTOMONEDAS.	FRANCISCO ALBERTO RODRIGUEZ CANAHUATE 667914
E/2022-1114	11/1/22	FINCAS VACACIONALES DOÑA LOLA	PROYECTO TURÍSTICO VACACIONAL CON OPCIÓN A COMPRA Y VENTA DE CABAÑAS Y LOTES, PARA LA CONSTRUCCIÓN DE VIVIENDAS VACACIONALES.	ARIZON PICHARDO PERALTA 668561
E/2022-2901	19/1/22	FISABEL	INVERSIONES Y TRANSACCIONES INMOBILIARIAS (COMPRA Y VENTA DE BIENES RAICES, CONSTRUCCION Y DISEÑO)	JOSE ALEJANDRO JAQUEZ 668812
E/2022-1113	11/1/22	FLASH COMUNICACIONES	VENTA DE CELULARES Y ACCESORIOS.	YUDELIA MINOSKA MENDOZA DE GARCIA, MARCOS DE JESUS MENDOZA MORDAN 667563
E/2022-1930	13/1/22	FLE HMEGOODS	IMPORTACIÓN, DISTRIBUCIÓN Y VENTA DE ELECTRODOMÉSTICOS Y MOBILIARIO DEL HOGAR	FELIX ALNIBAL MARTINEZ MOYA, LUCIANO ANTONIO LANDETA ESTEVEZ 668076
E/2022-1984	14/1/22	FLEX ENERGY	GENERACION DE ENERGIA ELECTRICA. DESARROLLO DE PROYECTOS DE ENERGIA ELECTRICA CONSULTORIAS PARA SISTEMAS ELECTRICOS.	CARLOS MIGUEL UREÑA RODRIGUEZ 668136
E/2022-1784	14/1/22	FLORFETEC 10% PREMIX	VENTA, FABRICACIÓN Y DISTRIBUCIÓN DE MEDICAMENTOS PARA USO VETERINARIO.	SANUT DOMINICANA,S.A.S. 668184
E/2022-2745	19/1/22	FLOWER GARDEN INVERSIONES	SERVICIOS DE BIENES RAICES, ASESORIA FINANCIERA, SOBRE BOLSA DE VALORES . Y CRIPTOMONEDAS	JUAN CARLOS MAÑON, SANNE MEUSEN 668945
E/2021-69247	7/1/22	FLY FRESH CARIBBEAN	DISTRIBUCIÓN, COMPRA, VENTA, IMPORTACIÓN Y EXPORTACIÓN DE TODOS LOS TIPOS DE VAPER Y SUS ACCESORIOS, IMPORTACIÓN Y EXPORTACIÓN DE PIEZAS Y ACCESORIOS PARA CELULARES.	FAIZ U RAHMAN 667511
E/2021-68725	11/1/22	FNS ENTERTAINMENT	REPRESENTACIÓN COMERCIAL DE TALENTOS; PRODUCCIÓN DE EVENTOS; PRODUCCIÓN DISCOGRÁFICA Y AUDIOVISUAL; DISTRIBUCIÓN PRODUCCIONES ARTÍSTICAS; ADMINISTRACIÓN DE DERECHOS DE AUTOR.	CARLOS TOMAS DE JESUS MARTINEZ ROSAS 667664
E/2022-3052	19/1/22	FOAMTEK	CONSTRUCCION, HORMIGÓN CELULAR, MORTERO AUTONIVELANTE, ADITIVOS, REMODELACIÓN DE PROPIEDADES, IMPORTACIÓN Y VENTAS DE MATERIALES DE CONSTRUCCIÓN.	DANIELE ASTORI MARCARINI 668934
E/2022-1925	14/1/22	FOOD BISTRO CUISINE LGF	SERVICIO DE CATERING EMPRESARIAL Y PERSONALIZADO ORGANIZADOR DE EVENTOS.	LISELOTTE SOTO TAVERA 668285
E/2022-2039	14/1/22	FOOD MART MONTERICO	VENTA DE ALIMENTOS, BEBIDAS Y ANTOJITOS.	HUMBERTO UREÑA CARRION 668155
E/2022-800	7/1/22	FORGETTECH	IMPORTACIÓN Y COMERCIALIZACIÓN DE COMPUTADORAS Y ACCESORIOS ELECTRONICOS, ARTÍCULOS FERRETEROS, ENSERES DEL HOGAR, ELECTRODOMESTICOS, PRENDAS DE VESTIR.	RONALD ALDAIR LAMBERT LEON 667365
E/2021-55490	13/1/22	FORMAS Y ESPACIOS BY IVANHY	OFRECER LOS SERVICIOS DE ARQUITECTURA EN GENERAL, TALES COMO: DISEÑOS ARQUITECTÓNICOS, SUPERVISIÓN DE OBRAS CIVILES Y ARQUITECTÓNICAS, REMODELACIONES, TASACIONES.	IVANHY SAULINA MARTINEZ RODRIGUEZ 668042
E/2022-1911	19/1/22	FOURTEEN GIRLS STORE BY EYDAN	COMERCIALIZACIÓN Y VENTA DE PRENDAS DE VESTIR, ZAPATOS, ACCESORIOS DE VESTIR Y COSMÉTICOS.	CARMELINA JIMENEZ JIMENEZ 668946
E/2022-3301	20/1/22	FRAGANCIA FM	EMISORA DE RADIO LA CUAL TENDRÁ COLOCACIÓN DE MÚSICA VARIADA, OFRECERÁ TODO TIPO DE INFORMACIÓN EN EL ÁMBITO LOCAL E INTERNACIONAL CON TEMAS RELACIONADOS A POLÍTICA.	ANTONIO DIAZ PAULINO 669109
E/2022-1750	13/1/22	FRAUDITOR	SERVICIOS DE CONSULTORÍA Y ASESORÍAS EN SEGURIDAD Y GESTIÓN DE FRAUDES. PROGRAMAS DE ÉTICA, CUMPLIMIENTO REGULATORIO, NORMATIVO Y CRIMINAL PARA TODO TIPO DE ORGANIZACIONES.	LUIS ALEJANDRO ROSARIO GERMAN 667962
E/2022-1716	13/1/22	FRESHIP	ESTABLECIMIENTO Y OPERACION DE AGENCIAS CONSIGNATARIAS DE BUQUES, ENCARGANDOSE DE LAS OPERACIONES DE CARGA Y DESCARGA DE DICHS BUQUES.	FRESHIP, S.A.S. 667944
E/2022-1567	12/1/22	FRIKI SPORT	VENTA DE TODO TIPO DE ROPAS PARA DAMAS, CABALLEROS Y NIÑOS.	JESUS ANTONIO JAVIER 667810
E/2022-2255	14/1/22	FULL HOSPITALITY SERVICES FHS	DISTRIBUCION Y COMERCIALIZACION DE LENCERIAS, CRISTALERIAS, PRODUCTOS TEXTILES PARA CAMA Y BAÑO, PARA HOSTELES, CLINICAS, HOSPITALES, GIMNASIOS Y SALONES DE BELLA.	WENCESLAO RAMON FRIAS 668309
E/2022-2564	17/1/22	FUMI YACHT	SERVICIOS DE FUMIGACIÓN DE YATES.	GENESIS SCARLETTE GUTIERREZ CASTRO 668537
E/2022-1063	11/1/22	FUMIGADORA CAPELL	SERVICIOS DE FUMIGACIÓN, ELIMINACIÓN Y CONTROL DE PLAGAS Y ACTIVIDADES RELACIONADAS CON EL OBJETIVO PRINCIPAL.	JAIME EMILIO CAPELL GARCÍA 667700
E/2022-3136	20/1/22	FUNDA VIDA LA MORINGA -FUNDAVI	ASOCIACIÓN SIN FINES DE LUCRO, DE BENEFICIO PÚBLICO O SERVICIO A TERCERAS PERSONAS DE ATENCIÓN, ASISTENCIA Y APOYO A LA POBLACIÓN QUE SE ENCUENTRA EN CONDICIONES DE VIDA ESPECIALES.	ALEXIS GARCIA ROMANO 669014
E/2022-3162	20/1/22	FUNDACIÓN VICTORIANA TODO POR AMOR	SIN FINES DE LUCRO, PROPICIAR EL DESARROLLO INTEGRAL DEL SER HUMANO, BASADO EN EL AMOR Y LA COMPRESION FAMILIAR, PARA QUE LAS PERSONAS POSEAN UNA MEJOR CALIDAD DE VIDA.	EMILIANA RAMIREZ SANCHEZ 669017
E/2022-2282	17/1/22	FUNDACION ARTERIA	SOMOS UNA ASOCIACIÓN SIN ÁNIMO DE LUCRO, QUE SE DEDICARA A GESTIONAR RECURSOS, PROPUESTAS Y PROYECTOS EN COORDINACIÓN CON ENTIDADES PÚBLICAS O PRIVADAS.	KELVIN RAMON ACOSTA MARTE 668338
E/2022-1723	13/1/22	FUNDACION AYUDANOS AYUDAR JEHOVA YIREH	AYUDAR A LOS NIÑOS, JÓVENES, ADULTOS Y ANCIANOS DE ESCASOS RECURSOS ECONÓMICOS. REALIZAR OBRAS DE BIEN SOCIAL Y ORIENTACIÓN CRISTIANA ENTIDAD SIN FINES DE LUCRO.	NERY DE PEÑA GUERRERO 667960
E/2022-2670	18/1/22	FUNDACION BENEFICA FUNDADORES DE TRIUNFO INTERNACIONAL	SIN FINES DE LUCRO DEDICADA A PROVEER Y ASISTIR A PERSONAS DE BAJO RECURSOS Y POBRES CON PROVISION DE MEDICINA, MEDICAMENTOS Y VITAMINAS.	JUAN ELPIDIO CASTRO 668626
E/2022-2257	14/1/22	FUNDACION BETHEL TRANSFORMANDO VIDAS FUBETRAVID	SIN FINES DE LUCRO, PARA INICIATIVAS DE DESARROLLO COMUNITARIO QUE AYUDEN A LAS PERSONAS BENEFICIARIAS A SU DESARROLLO INTEGRAL, OFRECIENDO CURSOS TÉCNICOS.	MIGUEL PIE BONNET 668323
E/2022-984	7/1/22	FUNDACION CENTRAL MINISTERIAL LOS INICIADOS DEL SABER EN CRISTO, FUNCEMLISC	ENTIDAD SIN FINES DE LUCRO LA CUAL SE DEDICARA AL APOYO PSICOLOGICO Y PEDAGOGICO DE NIÑOS, ADEMAS A PROPORCIONARLES AYUDA ALIMENTICIAS .	ANA LUISA ESPINAL DE JESUS 667432
E/2022-2316	18/1/22	FUNDACION CONVERGENCIA, JUSTICIA Y SOCIEDAD FUCONJUS	UNA ASOCIACIÓN SIN FINES DE LUCRO CON LA FINALIDAD DE FORMAR PARTE DE LA SOCIEDAD INSTITUCIONAL, SER ÓRGANO CONSULTIVO EN LAS ÁREAS DE JUSTICIA, POLÍTICA Y SOCIEDAD.	ENMANUEL DE JESUS ALMANZAR BLOISE 668687
E/2022-2629	18/1/22	FUNDACION CORAZON DEL VALLE.	ORGANIZACION SIN FINES DE LUCRO, QUE SE DEDICARA A TRABAJAR PROYECTOS EDUCATIVOS, DE FORMACION A FINES DE FACILITAR RECURSOS A LA COMUNIDAD DEL VALLE.	TOMAS GUILLERMO AVOGADRO 668608
E/2021-70787	14/1/22	FUNDACIÓN CRISTIANA DE DESARROLLO INTEGRAL VIDA Y ESPERANZA FUNCRISSDIVE	SIN FINES DE LUCRO PROPENDER A LA DIFUSIÓN, PROCLAMACIÓN Y EXTENSIÓN DEL EVANGELIO DE NUESTRO SEÑOR JESUCRISTO EN SUS DIVERSAS FORMAS.	RODOLFO EVANGELISTA 668277
E/2022-1392	11/1/22	FUNDACION CRISTIANA JESUCRISTO NUESTRO REY Y SEÑOR FUNTECRIS	SIN FINES DE LUCRO, SER UN ENTE DE AYUDA SOCIAL CON ALCANCE NACIONAL Y COMUNITARIO PARA AQUELLAS FAMILIAS DE MUY ESCASOS RECURSOS.	RICHARD JUNIOR FAMILIA BUENO 667699
E/2022-1502	12/1/22	FUNDACION CULTURAL Y ECOLOGICA BRIGIDO PEGUERO FUNCEBP	PROMOVER E INCENTIVAR LOS VALORES CULTURALES Y ECOLOGICOS EN TODO EL TERRITORIO NACIONAL. APOYAR TODAS LAS INICIATIVAS ENCAMINADA A CUIDAR, PROTEGER Y PRESERVAR LA BIO-DIVERSIDAD.	ADONAY DE JESUS ENCARNACION GUILLANDEAUX 667776
E/2022-902	11/1/22	FUNDACIÓN DE DESARROLLO Y CAPACITACIÓN NUEVA SOCIEDAD	AYUDAS SOCIALES CON LA JUVENTUD, FAMILIA, DANDOLES CAPACITACIONES, EDUCACION Y ENTRETENIMIENTOS, TANTO POLITICO, DESARROLLO PERSONAL, LIDERAZGO.	ERCIDO JIMENEZ FERRERAS 667541
E/2022-1245	13/1/22	FUNDACION DE FORMACION PREVENTIVA, DESARROLLO CULTURAL Y MEDIO AMBIENTAL ASTROS DE ESPERANZAS	SIN FINES DE LUCRO, SERVICIOS MÚLTIPLES NACIONALES E INTERNACIONALES A NIVEL COMUNITARIO, PROGRAMAS CULTURALES, PROGRAMAS DE PREVENCIÓN EN TODAS LAS AREAS PROGRAMAS DEPORTIVOS.	HEIDY ANA DE LA CRUZ DIONISIO 667971
E/2022-2828	19/1/22	FUNDACIÓN DEPORTIVA Y CULTURAL LA SOGA	ENTIDAD SIN FINES DE LUCRO QUE TIENE COMO FINALIDAD TRABAJAR A FAVOR DEL DEPORTE, EL ARTE Y LA CULTURA EN FAVOR DE LA COMUNIDAD, ADEMÁS DE BRINDAR ASISTENCIA SOCIAL.	RUDDY YUNIOR LENDOR 668758
E/2022-1224	11/1/22	FUNDACION DMG	ENTIDAD SIN FINES DE LUCRO, DEDICADA A TRABAJAR CON NUCLEO FAMILIAR Y JOVENES EN EL AREA DE AUTO ESTIMA Y AVANCE PERSONAL	MERCEDES FILOMENA GONZALEZ DE POLANCO 667623
E/2022-1872	13/1/22	FUNDACION DOMINICAN ROYALS	SIN FINES DE LUCRO, DEDICADA A INCENTIVAR EL DESARROLLO, RECLUTAMIENTO, ENTRENAMIENTO, CAPACITACION Y EDUCACION PROFESIONAL DE JUGADORES DE BASEBALL EN REPUBLICA DOMINICANA.	ARLINA ESPAILLAT MATOS 668044
E/2022-1149	11/1/22	FUNDACIÓN DOMINICANA PSICOTERAPÉUTICA TRANSFORMANDO VIDAS -FUNDOTRANSVI-	ORGANIZACIÓN SIN FINES DE LUCRO, QUE TRABAJA POR EL BENEFICIO COLECTIVO DE TODOS LOS CIUDADANOS DE LA REPÚBLICA DOMINICANA, TRATANDO TEMAS COMO TERAPIA FAMILIAR.	YEIRY ALTAGRACIA Saviñon Capellan 667577
E/2022-1414	11/1/22	FUNDACIÓN DOPPLER CLINIC FUNDOCLINIC	SIN FINES DE LUCRO, INTEGRADA POR MÉDICOS TERAPISTAS, MIEMBROS Y COLABORADORES PARA DAR RESPUESTA A LA NECESIDAD DE CONTRIBUIR A FOMENTAR LOS ESTUDIOS ESPECIALIZADOS Y VASCULARES.	SOCRATES URIEL DIAZ GUERRERO 667720
E/2021-70182	21/12/21	FUNDACION DR. BORIS GOICO JACOBO	REALIZAR ACTOS DE BENEFICENCIA DIRIGIDOS AL MEJORAMIENTO DE LA CALIDAD DE VIDA Y EL BIENESTAR COMÚN DE LAS PERSONAS SIN FINES PECUNIARIOS.	BORIS CARLOS GOICO CAMPAGNA, FUNDACION DR. BORIS GOICO JACOBO 667798
E/2021-69929	17/1/22	FUNDACIÓN EDUCATIVA LOGOS	FOMENTAR EL DESARROLLO DE LA EDUCACIÓN CRISTIANA MEDIANTE EL APOYO, ADMINISTRACIÓN Y LA IMPARTICIÓN DE DOCENCIA EN LOS NIVELES DE INICIAL, BÁSICO, MEDIO Y SUPERIOR, SIN FINES DE LUCRO	FUNDACIÓN EDUCATIVA LOGOS 668530
E/2022-1828	13/1/22	FUNDACION ESTRELLA DE ORO FEORO	SIN FINES DE LUCRO DEDICADA A PROPORCIONAR FORMACION SOCIOPOLITICA, EDUCACION VIAL, FORMACION CIUDADANA, OBRAS DE BIEN SOCIAL PARA PROMOVER EL BIEN COMUN DE LA COMUNIDAD.	RUDDY ENRIQUE PEREZ PEÑA 667999

[210] EXP.	[220] SOL. FECHA	[561] NOMBRE COMERCIAL	[510] ACTIVIDAD	[730] SOLICITANTE	[111] REGISTRO
E/2021-69199	14/1/22	FUNDACIÓN GOTITAS DE AMOR Y ESPERANZA FGAE	ORGANIZACIÓN SIN FINES DE LUCRO QUE TRABAJA DESDE EL EMPODERAMIENTO JUVENIL CON PROGRAMAS DE ASISTENCIA Y PROYECTOS DE DESARROLLO COMUNITARIO.	DANIEL ENRIQUE SANTANA DE LA CRUZ, DANIELA PENELOPE SANTANA DE LA CRUZ	668113
E/2022-3366	20/1/22	FUNDACION GRUPO RUHEED	SIN FINES DE LUCRO.OBJETO SOCIAL INTERMEDIAR PROCESO DE FORMACIÓN TÉCNICA EN PROGRAMAS DE EDUCACIÓN PARA EL TRABAJO Y DESARROLLO HUMANO.	RUBISKEYLA AHIMEK GARCIA PEÑA	669133
E/2022-1795	13/1/22	FUNDACION GUIADA POR EL ESPIRITU SANTO	ENTIDAD SIN FINES DE LUCRO, DEDICADA A BRINDAR AYUDA SOCIAL A PERSONAS DE ESCASOS RECURSOS ECONOMICOS. GESTIONAR AYUDA EN MEDICAMENTOS, ALIMENTOS.	GLENIS MARIA ARISMENDY MATOS DE NINA	667974
E/2022-3049	20/1/22	FUNDACION HAROLD SIEMPRE	SIN FINES DE LUCRO PARA AYUDAR Y/O APORTES PARA EL DESARROLLO DE LAS COMUNIDADES DE VICENTE NOBLE Y PUEBLOS ALEDAÑOS.	JORGE LUIS PEÑA VARGAS	669034
E/2022-2417	18/1/22	FUNDACION INCLUYEME RD	FOMENTAR EL MEJORAMIENTO LA CALIDAD DE VIDA DE LOS GRUPOS VULNERABLES COMO SON NIÑOS, JÓVENES Y ADULTO MAYOR, ENCAMINADO CON PROCESOS EDUCATIVOS, SOCIALES, CULTURALES Y RECREATIVOS.	MASSIEL UCETA SANCHEZ	668598
E/2022-992	7/1/22	FUNDACION J&G ASOC.	ATENCIÓN PRIMARIA DE SALUD. ENTIDAD SIN FINES DE LUCRO.	JOHANNA ALTAGRACIA TIFA DIAZ	667447
E/2022-2725	18/1/22	FUNDACIÓN JUNTOS FLOREZCAMOS FJF	ELABORACIÓN Y DESARROLLO DE PROGRAMAS RELACIONADOS CON LA EDUCACIÓN, SALUD Y DEPORTES PARA PROMOCIONAR AYUDAS DIRIGIDAS ESPECIALMENTE A JÓVENES VULNERABLES SIN FINES DE LUCRO	MICHAEL ADRIANO PICHARDO TEJADA	668669
E/2022-2192	14/1/22	FUNDACION LIBANA BURGOS	ENTIDAD SIN FINES DE LUCRO DEDICADA AYUDAR A LOS MAS NECESITADOS EN CUANTO AL DESARROLLO DE LA EDUCACION, CULTURA Y SALUD DE LA SOCIEDAD DOMINICANA.	HENNA LIBANA BURGOS SIERRA	668291
E/2022-847	6/1/22	FUNDACION MANOS UNIDAS, FUNMAUNI	INSTITUCION SIN FINES DE LUCRO, DEDICADA A SERVICIOS DE EDUCACION COMUNITARIA EN AREAS TECNICAS, OCUPACIONALES, CRISTIANA Y EDUCACION EN VALORES MORALES.	GLENNYS VALERA MARIÑEZ	667327
E/2022-3221	20/1/22	FUNDACION MIGUEL ROMERO	AYUDAR Y PROOVER DE ALIMENTOS, MEDICINA, VESTIMENTA, AYUDAS HUMANITARIAS A NIÑOS NIÑAS Y ADOLESCENTES DONAR A FAMILIAS DE ESCASOS RECURSOS ENTRE OTRAS AFINES SIN FINES DE LUCRO.	MARY ANGEL RUIZ DE ROMERO, LUIS MIGUEL ROMERO MANSFARROLL	669040
E/2022-3275	20/1/22	FUNDACIÓN PARA EL RESCATE Y DESARROLLO DEL ARTE Y LA CULTURA RIGOBERTO CASTRO	ENTIDAD SIN FINES DE LUCRO DEDICADA A FOMENTAR EL ARTE Y LA CULTURA A TRAVÉS DE LA CAPACITACIÓN Y FORMACIÓN DE GRUPOS CULTURALES EN DIVERSAS COMUNIDADES	RIGOBERTO CASTRO	669071
E/2022-2418	19/1/22	FUNDACIÓN PÉREZ DE JESÚS MANANTIAL DE BENDICIONES	SIN FINES DE LUCRO DEDICADA AYUDAR A NIÑAS, NIÑOS Y ADOLESCENTES CON DONACIONES DE ALIMENTOS, MEDICAMENTOS U OTRAS NECESIDADES	SORINEL ALEXANDRA PEREZ DE JESUS, CESAR APOLINAR NUÑEZ LOCKWARD	668765
E/2022-994	7/1/22	FUNDACIÓN POR UN MEJOR VIVIR	AYUDA PARA NIÑOS Y ADOLESCENTES, CONSTRUCCIÓN Y REPARACIÓN DE VIVIENDAS PARA ENVEJECIENTES DE BAJOS RECURSOS, CURSOS DE CAPACITACIÓN PARA ADOLESCENTES. ENTIDAD SIN FINES DE LUCRO.	CARLOS MANUEL CAMBERO JOSE	667438
E/2022-1503	12/1/22	FUNDACION PRO-AYUDA PARA ENVEJECIENTES FPE	FUNDACION SIN FINES DE LUCROS PROMOVRIENDO LA SOLIDARIDAD Y EL APOYO A LOS ENVEJECIENTES, PROGRAMAS DE ASISTENCIA SOCIAL, AYUDA PARA LOS ENFERMOS ENVEJECIENTES	ANDRES ARIAS ROA	667790
E/2022-2508	17/1/22	FUNDACION PUPITA MOTA	ENTIDAD SIN FINES DE LUCRO DEDICADA A AYUDA SOCIALES EN CUANTO A ROPA, ZAPATOS, ALIMENTOS, MEDICINAY AFINES. PROPORCIONAR SILLAS Y CARPAS PARA EVENTUALIDADES.	JOSE MOTA READ	668514
E/2022-729	7/1/22	FUNDACION QUIEN SOY	PROVEER LAS HERRAMIENTAS NECESARIAS PARA EL CRECIMIENTO PERSONAL DE LOS JÓVENES, CONTRIBUYENDO AL FORTALECIMIENTO DE VIVIR EN VALORES. SIN FINES DE LUCRO.	YOHANLY ESPERANZA RODRIGUEZ RAMIREZ	667436
E/2022-1535	12/1/22	FUNDACION REFUGIANDO VIDA FUREVID	ENTIDAD SIN FINES DE LUCRO, DEDICADA A DAR APOYO A LAS PERSONAS VULNERABLES COMO SON: MUJERES MALTRATADAS, ENFERMAS MENTALES, NIÑOS, NIÑAS Y ADOLESCENTES.	FRANCISCA ROCHA SANCHEZ	667794
E/2022-1817	13/1/22	FUNDACION RESCATANDO PLANTADORES	A LA AYUDA DE NIÑOS, ADOLESCENTES CON EMBARAZOS PREMATUROS Y ENVEJECIENTES, FOMENTAR LOS VALORES SOCIO-ESPIRITUALES Y CULTURALES . SIN FINES DE LUCROS.	ROSA AURA MUÑOZ VASQUEZ	667991
E/2022-861	6/1/22	FUNDACION ROSA HERMINIA	RECAUDAR FONDOS PARA TRABAJAR CON NIÑOS HUERFANOS, NIÑOS DE LA CALLE, TODO NIÑO QUE NECESITE DE NUESTRA AYUDA. SIN FINES DE LUCRO	GEOVANNY LOPEZ	667348
E/2022-1852	13/1/22	FUNDACIÓN S.O.S. SUELOS Y AGRICULTURA PARA LA SOSTENIBILIDAD	ENTIDAD SIN FINES DE LUCRO QUE SE DEDICARÁ A DAR ASESORÍA EN PROCESOS DE EDUCACIÓN DEL ENTE HUMANO, PARA EL USO APROPIADO DEL SUELO.	LUIS JOSE ENCARNACION RODRIGUEZ	668037
E/2022-3259	20/1/22	FUNDACIÓN SEMBRANDO SEMILLAS DE AMOR FUNSEAMOR	FUNDACIÓN SIN FINES DE LUCRO, DESTINADA A PROMOVER LA PALABRA Y EL AMOR DE DIOS, SERVIR DE CANAL PARA LLEVAR DONACIONES QUE PERMITAN CUBRIR NECESIDADES BÁSICAS.	AMAUYS DE JESUS GARCIA MURRAY, YOLANDA CASTILLO SANCHEZ DE GARCIA	669088
E/2022-2768	18/1/22	FUNDACION SIN FINES DE LUCRO STRONGALPIS FUNDSA	ENTIDAD SIN FINES DE LUCRO DEDICADA A TRABAJO SOCIAL NACIONAL E INTERNACIONAL, AYUDAMOS A NIÑOS Y ANCIANOS DE ESCASOS RECURSO Y A TODO AQUEL QUE LO NECESITE.	RUTH MEJIA NOLASCO	668709
E/2022-1151	11/1/22	FUNDACION SOMOS TU	ORGANIZACIÓN SIN FINES DE LUCRO COMPROMETIDA A DESARROLLAR TODA CLASE DE ACTIVIDADES CON EL OBJETIVO PRINCIPAL DE PROMOVER EL DESARROLLO INTEGRAL DE LA COMUNIDAD.	ANDREA ALTAGRACIA MEDINA RODRIGUEZ	667578
E/2022-1441	12/1/22	FUNDACION TESOROS EN EL SUR NFT FUNTESURNFT	ENTIDAD SIN FINES DE LUCRO DEDICADA, A LA PROTECCION DE LOS NIÑOS, NIÑAS Y ADOLESCENTES, FAMILIAS Y SU ENTORNO, CON EL FIN DE QUE ESTOS OPTIMICEN SU CALIDAD DE VIDA.	NURIANNI FLORIAN TEJADA	667734
E/2022-977	7/1/22	FUNDACIÓN UNIENDO MANOS POR EL DESARROLLO MVP	ENTIDAD SIN FINES DE LUCRO DEDICADO AL SERVICIO SOCIAL, FOMENTAR AL EMPRENDURISMO, PROGRAMAS DE DESARROLLO SOCIAL, FORMACION EDUCATIVA Y CONSULTORIA A SECTORES SOCIALES.	MAHOLY VALDEZ POZO	667518
E/2022-2214	14/1/22	FUNDACION UNIVERSAL DE EMPRESARIOS CRISTIANOS FUNIDEC.	INSTITUCION SIN FINES DE LUCRO, QUE BUSCA PROMOVER A LOS EMPRESARIOS, HOMBRES Y MUJERES QUE TIENEN RESPONSABILIDADES EN ELMUNDO DE LOS NEGOCIOS,.	FUNDACION UNIVERSAL DE EMPRESARIOS CRISTIANOS FUNIDEC.	668311
E/2022-1039	7/1/22	FUNDACION VOLUNTARIOS DE ACCION HUMANITARIA FUNVOHUMA	FUNDACIÓN SIN FINES DE LUCRO, CON LA FINALIDAD DE AUXILIAR A LA POBLACIÓN VULNERABLE COMO SON LOS ANCIANOS, LOS CUALES SE ENCUENTRAN EN ASILOS DE ANCIANOS OLVIDADOS.	JUAN MARTINEZ PERALTA MONTAS	667547
E/2022-1226	11/1/22	FUNDACION, MINISTERIO Y MISIONES LOS NIÑOS SON DE CRISTO	FUNDACIÓN SIN FINES DE LUCRO DEDICADA A AYUDAR A LOS NIÑOS, NIÑAS Y ADOLESCENTES MAS NECESITADOS Y DE ESCASOS RECURSOS.	VALENTINA MARIZOL DE LA CRUZ DE PINALES	667618
E/2022-1920	13/1/22	FUTTEINCO FUNDACION PARA EL OBSERVATORIO DEL TRABAJO, LABORES TECNICAS E INVESTIGACIONES DE LAS AREAS SOCIALES Y COMERCIALES.	SIN FINES DE LUCRO.REALIZAR TRABAJOS TÉCNICOS Y DE INVESTIGACIÓN, PARA CREAR UN OBSERVATORIO DEL SECTOR LABORAL EN SUS DIVERSAS ÁREAS, ESTABLECIENDO LAS ESTADÍSTICAS Y DOCUMENTACIONES NECESARIAS.	JORGE ALBERTO SANTANA SUERO	668068
E/2022-2936	19/1/22	FYG CONFECIONES	CONFESIONES DE UNIFORME, PRENDA DE VESTIR Y TELA EN GENERAL.	GUILLERMINA DICET	668834
E/2022-636	14/1/22	GABDELL INMOBILIARIA	COMPRA, VENTA, ALQUILER Y EXPLOTACIÓN DE BIENES INMUEBLES PROPIOS, ALQUILADOS O DE TERCEROS, TALES COMO EDIFICIOS DE APARTAMENTOS, EMPRESARIALES.	JUAN GABRIEL SANTOS GRULLON	668173
E/2022-1579	13/1/22	GABSER	SERVICIOS DE INMOBILIARIA, HIPOTECA, COMPRA Y VENTA DE ARTICULOS DE PLATINO, ORO, PLATA, TALES COMO ANILLOS COYALES, ARTICULOS DE EMPEÑO: MUEBLES, COMEDORES.	SERGIO ARTURO COLLADO PEREZ, GABRIELA CAROLINA COLLADO PEREZ	667983
E/2021-65026	14/1/22	GADIWAL AUTO SALES	IMPORTACION, COMPRA Y VENTAS DE VEHICULOS NUEVOS Y USADOS, COMPRA Y VENTA DE REPUESTOS DE VEHICULOS EN GENERAL.	GABRIEL FELIPE ESPINAL ESPINAL	668254
E/2022-459	5/1/22	GALA BENÉFICA FUNDACIÓN LASO	SIN FINES DE LUCRO. REALIZAR EVENTOS DE GALA DE DIFERENTES ACTIVIDADES QUE PROMUEVAN EL INTERÉS DE APRENDER EN EL CASO DE LOS NIÑOS, AYUDAR A PERSONAS CON ENFERMEDADES O DISCAPACIDAD.	LORENNY ANTONIA SOLANO ORTEGA	668127
E/2022-1386	13/1/22	GALDING CONSULTING TEAM	ASESORÍA LEGAL Y ADMINISTRATIVA ESPECIALIZADA. GESTIÓN DE COBRO DE ALQUILER DE PROPIEDADES Y ADMINISTRACIÓN DE CONDOMINIOS, MANEJO DE PRESUPUESTOS.	OLIVER ALEJANDRO ALCANTARA GARCIA	667964
E/2021-71035	29/12/21	GALERIA ARTISTICAS GARCIA	SERVICIOS DE IMPRESIONES EN GENERAL, ENMARCADOS EN GENERAL, VENTAS DE OBRAS DE ARTES Y DECORACIÓN.	ERNESTO ALEJANDRO GARCIA, FOTO ARTISTICA GARCIA, SRL	667787
E/2022-2051	14/1/22	GALPLAST	FABRICACION, VENTA, DISTRIBUCION, TRITURACION, Y EXPORTACION E IMPORTACION DE TODO TIPO DE PLASTICOS.	LESTER JOSE MONTERO HERNANDEZ	668167
E/2022-430	18/1/22	GAMMA TECH BY RJ	COMERCIALIZACIÓN, SERVICIO, DISEÑO, DESARROLLO, IMPLEMENTACIÓN DE TODO TIPO DE EQUIPOS Y SOFTWARES PARA EL HOGAR Y LAS EMPRESAS.	RAMON ALEXANDER MORETA GOMEZ, JEAN CARLOS DIPRE PEREZ	668575
E/2022-1405	11/1/22	GANADERA MARPE	INCREMENTO DE LA PRODUCTIVIDAD GANADERA, MEDIANTE LA OPTIMA UTILIZACION DE LA TIERRA, LOS GANADOS, EL CAPITAL, MANO DE OBRA CAMPESINA.	GANADERA MARPE, S.A., VITERBO RAMON MARTINEZ BATISTA	667743
E/2022-2887	19/1/22	GANEP	COMPRA, VENTA, IMPORTACIÓN Y EXPORTACIÓN DE VEHÍCULOS, MOTOCICLETAS, EQUIPOS, PRODUCTOS AGRÍCOLAS, BIENES RAÍCES (ADMINISTRACIÓN, CONSTRUCCIÓN Y REMODELACIÓN DE VIVIENDAS	TEUDYS MINAYA ROSARIO	668771
E/2022-1393	11/1/22	GARAOTAZO	PRODUCCION DE PROGRAMA DEPORTIVO Y ACTIVIDADES RELACIONADA AL DEPORTE DE HAINA.	ROOSEVELT CRISPIN OZUNA	667701
E/2022-806	6/1/22	GARCIA RODRIGUEZ CONSULTING GROUP	SERVICIO DE CONSULTORÍAS, ASESORAMIENTO CONTABLE, FISCAL, ADMINISTRATIVO, FINANCIERO, TRIBUTARIO Y DE PROYECTOS.	ILIANA MARIA RODRIGUEZ ARISTY	667323
E/2022-2541	19/1/22	GARCIRO CANA'S ARREGLOS Y MAS	ARREGLOS, CONFECCIÓN Y VENTAS DE ROPA DE VESTIR, ZAPATOS, CARTERAS, MALETAS Y DISEÑOS DE ROPA DE VESTIR.	ILIANA MARIA RODRIGUEZ ARISTY	668794
E/2022-2736	18/1/22	GARCONST WORLD	CONSTRUCCIÓN EN GENERAL, COMPRA Y VENTA DE TERRENOS Y EDIFICACIONES (INMUEBLES), REPARACIÓN DE ESCUELAS, LICEOS, HOSPITALES Y EDIFICACIONES.	CARLOS JOSE GARCIA PINALES	668679
E/2022-2666	18/1/22	GARDENIA	IDENTIFICAR CONDOMINIO.	GESPROIN 2028, S.R.L.	668623
E/2022-1551	12/1/22	GARGOL	OBRAS DE INGENIERIA CIVIL COMO SON LA PRODUCCION, IMPORTACION, ALQUILER Y COMERCIALIZACION DE PRODUCTOS DE FABRICACION INDUSTRIAL Y ARTESANAL.	BETTY ALTAGRACIA GOLIBART FERMIN DE GARCIA, EZEQUIEL ENRIQUE GARCIA FELIU	668315
E/2022-2077	18/1/22	GB SPORTS LOUNGE & BAR	SERVICIO DE BAR, RESTAURANTE, BANCA DEPORTIVAS, CASINO Y JUEGOS DE AZAR.	FRANK CARLYS GONZALEZ DURAN	668583

[210] EXP.	[220] SOL. FECHA	[510] ACTIVIDAD	[730] SOLICITANTE	[111] REGISTRO	
E/2021-49468	20/12/21	GBG ENERGY DOMINICANA	TENEDORA DE INVERSIONES.	GB GROUP, S.A.	669095
E/2022-14	11/1/22	GBJ BUSINESS GROUP	SERVICIOS DE TRATAMIENTO DE BELLEZA, VENTA DE ACCESORIOS DE BELLEZA, VENTA DE ROPAS Y SERVICIOS DE ORGANIZACIÓN DE EVENTOS.	JENNIFER VIRGINIA FLORES PEREZ	667542
E/2021-60875	20/1/22	GCI COMERCIAL	DISTRIBUCIÓN, COMERCIALIZACIÓN, COMPRA / VENTA DE BIENES O SERVICIO DE CARÁCTER COMERCIAL O INDUSTRIAL DE LA INDUSTRIA FARMACÉUTICA, O PARA LA ACTIVIDAD MEDICA.	GCI COMERCIAL, S.R.L.	669018
E/2022-1348	11/1/22	GCM E HIJOS INVERSIONES	INVERSIONES EN NEGOCIOS RELACIONADOS CON LA COMERCIALIZACIÓN DE GLP, ADMINISTRACIÓN DE PLANTAS E EXPENDIO DE GLP, INVERSIONES EN BIENES MUEBLES E INMUEBLES.	GISELLE CECILIA DE LOS ANGELES MARTINEZ	667668
E/2022-1326	11/1/22	GEMARK PLUS	VENTA DISTRIBUCIÓN Y FABRICACIÓN DE PRODUCTO PARA PELO.	MARTIRES MONTERO PEÑA	667657
E/2022-1132	11/1/22	GENDIZ DECORACIONES	FABRICACIÓN E INSTALACIÓN DE MALLAS DE SEGURIDAD, CORTINAS PERMAS, CORTINAS ZEBRAS, CORTINAS DE BLACK OUT, SHUTTERS, POLILLERAS, CORTINAS HOTELERAS.	ALGENY JAEAL ALBUEZ FELIZ, DIEGO BERIGUETE	667826
E/2021-69924	19/1/22	GENERADORES KAVAYERO GENKA	VENTA, INSTALACIÓN, ALQUILER Y REPARACIÓN DE EQUIPOS DE GENERACIÓN ELÉCTRICAS Y MATERIALES RELACIONADOS.	RAUL SABATO ADAMES	668832
E/2022-912	7/1/22	GÉNÉRATION DU CHANGEMENT GLOBAL ET DURABLE GENCGD	ORGANIZACIÓN APOLÍTICA, NO GUBERNAMENTAL Y SIN FINES DE LUCRO QUE TIENE COMO OBJETIVO PROMOVER EL DESARROLLO SOSTENIBLE, ECONÓMICO, SOCIAL.	HASCHLEY MICHEL	667386
E/2022-1470	12/1/22	GENEVE RD BAR Y TAPAS GRDBT	BAR, TAPAS, EXPENDIO, VENTA Y COMERCIALIZACION DE TODO TIPO DE BEBIDAS ALCOHOLICAS Y NO ALCOHOLICAS, PICADERAS FRIAS Y/O CALIENTES,	YINET ALTAGRACIA DIAZ ALCANTARA	667756
E/2022-1739	13/1/22	GEOVANNY STYLE HAIRDRESSER	SERVICIOS DE BARBERÍA, PELUQUERÍA, SPA Y FACIAL	GEOVANNY REYNOSO COSTE	668038
E/2022-3123	20/1/22	GEPO TRAVEL	AGENCIA DE VIAJES QUE SE DEDICARA A LA GESTION DE COMPRAS Y VENTAS DE BOLETOS AEREOS Y RESERVACIONES HOTELERAS, EXCURSIONES, TRANSPORTE TURISTICO, ETC.	ANDRISON POLANCO PILAR, YERANNY MARIBEL GERALDINO BRITO	668990
E/2021-70415	13/1/22	GERDROD	CUIDADO DE NIÑOS, ES DECIR, GUARDERÍAS INFANTILES, Y A LA COMPRA, VENTA Y DISTRIBUCIÓN DE JUGUETES, ROPA, CALZADO Y ACCESORIOS PARA NIÑOS, NIÑAS Y ADOLESCENTES.	RODECNIA NOEMI DÍAZ CARELA	668000
E/2022-1044	7/1/22	GERMASA	SERVICIOS DE IMPORTACIÓN Y EXPORTACIÓN DE MERCANCIAS COMO ALIMENTOS, CALZADOS, EQUIPOS TECNOLÓGICOS, ELÉCTRICOS, ROPA DE MUJER Y HOMBRE.	MIRLANDE TERNIZE/REMARAIS	667502
E/2022-2046	14/1/22	GERVACIO BEAUTY CENTER	CENTRO DE BELLEZA, SALÓN, SPA Y ESTÉTICA, SOMOS ESPECIALISTAS EN UÑAS ACRÍLICAS, PESTAÑA, MAQUILLAJE PROFESIONAL, CEJAS Y TODO TIPO DE ACCESORIOS Y PRODUCTOS COSMÉTICOS.	YEILYN EURIBEL GERVACIO NOLASCO, CLARI ESTEPHANIE GERVACIO NOLASCO, CLARIBEL ESTHER NOLASCO DE GERVACIO	668650
E/2022-2671	18/1/22	GESPROIN GARDEN	IDENTIFICAR CONDOMINIO	GESPROIN, S.R.L.	668633
E/2022-1907	19/1/22	GESTION DANALI	SERVICIOS DE BIENES RAÍCES, INVERSIONES INMOBILIARIAS, CONSTRUCCIÓN Y AREAS AFINES.	FREDERIC NOLET	668901
E/2022-2435	17/1/22	GESTIONANDO SALUD BY DILENNY CAMACHO	GESTIÓN ADMINISTRATIVA Y OPERATIVA DEL SECTOR SALUD, ASESORIA EN GESTIONES MÉDICAS, CLINICAS, HOSPITALARIAS TANTO DEL SECTOR PUBLICO COMO PRIVADO.	DILENNY CAROLINA CAMACHO DIPLAN	668448
E/2022-3082	19/1/22	GESTRA	GESTIÓN DE PROYECTOS INCLUYENDO LA REVISIÓN DE CUALQUIER PROYECTO DESDE PRINCIPIO A FIN, SUPERVISIÓN DE OBRAS, CONSULTORÍA, TRAMITACIÓN DE PLANOS.	MELISSA DOMINGUEZ OGANDO, VIRGINIA LLORET IRALA	668964
E/2021-68679	12/1/22	GHANIMA BROWS	MICRO PIGMENTACIÓN DE CEJAS, DELINEADO DE OJOS, PIGMENTACIÓN DE LABIOS, FACIALES, MICROBLADING, POWER BROWS, REMOCION DE TATUAJE.	YANIRA ALTAGRACIA MELENDEZ DE REYES	667863
E/2022-1233	11/1/22	GIASH	COMPRA, VENTA Y DISTRIBUCION DE PRODUCTOS DE LIMPIEZA TALES COMO DETERGENTES, DESINFECTANTES, CLORO ENTRE OTROS	RAMONA VARGAS DE CAMARENA	668004
E/2021-66253	7/1/22	GIROSSY REALTY	ADMINISTRACION, VENTAS Y FINANCIAMIENTOS DE PROPIEDADES.	GISELLE ALTAGRACIA RIJO INIRIO, MAURO TRAVERSO	667444
E/2022-2035	14/1/22	GLAYLUZ I	COMPRA, VENTA Y ADMINISTRACION DE PROPIEDADES .	LUTE INMOBILIARIA, SRL	668148
E/2022-644	13/1/22	GLOBAL INTERNACIONAL IMPORT CHOUTE	VENTA DE ARTÍCULOS PARA BEBÉS TALES COMO COCHES, PAÑALES, WIPES.	GEORGES OTHNIEL CHOUTE	668028
E/2022-2587	19/1/22	GLOBEMASTER HOLDING	IMPORTACIÓN, COMPRA Y VENTA DE CIGARRILLOS ELECTRÓNICOS, TABACOS Y BEBIDAS ALCOHÓLICAS; REPRESENTACIÓN DE MARCAS EMPRESARIALES LOCALES Y EXTRANJERAS.	JORGE ALBERTO MONGE	668862
E/2022-1144	11/1/22	GMI-TABA TRADE	COMERCIALIZACION DE BIENES RAICES Y OPERACIONES INMOBILIARIAS.	PETAR YOVCHEV TABAKOV	667582
E/2022-1583	18/1/22	GOD'S ANGELS.	ENTIDAD SIN FINES DE LUCRO QUE SE DEDICA A LA AYUDAS PARA PERSONAS CON CANCER EN LA REPUBLICA DOMINICANA.	CRISMAIRI ADAMES DE TAVAREZ	668661
E/2022-762	6/1/22	GOJABRI SOLUCIONES INDUSTRIALES	VENTAS DE MATERIALES ELECTRICOS, FERRETEROS, INSTRUMENTACIÓN Y CONTROL DE FLUJO.	ISMAEL ANTONIO BRITO JAVIER, CARLOS RAMON JAVIER SANTANA	667345
E/2022-1622	12/1/22	GOLDEN LANGUAGES ACADEMY	ENSEÑANZA DE IDIOMAS AL PUBLICO EN GENERAL; CLASES GRUPALES, TUTORIAS PRIVADAS, PERSONALIZADAS, EMPRESARIALES; ENTRENAMIENTO DE PERSONAL EN EL AREA DE IDIOMAS.	SAMUEL HEREDIA JIMENEZ	667861
E/2021-71107	13/1/22	GOLIFT	VENTA, ALQUILER Y TRANSPORTE DE EQUIPOS PESADOS, SERVICIOS DE MANTENIMIENTO, VENTA DE RESPUESTOS PARA LOS MISMOS. Y EXCAVACIÓN.	YONEL DELMAS	667985
E/2022-1217	19/1/22	GOMEZ & CRUZ MARKETING TRADING SERVICES SOLUTIONS.	SERVICIOS DE PUBLICIDAD, MERCADEO, BIENES RAICES, SERVICIOS DE CALL CENTER.	MANUEL ANTONIO GOMEZ CRUZ	668927
E/2022-2677	18/1/22	GONZALEZ, YRRIZARY INVESTMENTS & ASOCIADOS	LA RAZÓN DE COMERCIO TENDRÁ POR OBJETO SOCIAL EL ALQUILER, LA CONSTITUCIÓN, EDIFICACIÓN, URBANIZACIÓN, REHABILITACIÓN, PLANEACIÓN.	CESAR SANTIAGO GONZALEZ LANTIGUA, MARIBEL YRRIZARY	668632
E/2022-1990	14/1/22	GOOLSA TOURS	SERVICIOS DE AGENCIA DE VIAJES, RESERVACIONES EN TODOS LOS HOTELES DEL PAÍS, BOLETOS AÉREOS, EXCURSIONES, VISITAS GUIADAS, TRANSPORTE TURÍSTICO.	OLIVER SANTO GOMEZ	668115
E/2022-623	5/1/22	GOPRO TRADING	LA PRINCIPAL MISIÓN DE LA EMPRESA ES LA NEGOCIACIÓN DE DIVISAS EN LA REPÚBLICA DOMINICANA.	CLAUDE BERTIN DUPREUIL	667632
E/2022-2494	17/1/22	GOU CARIBBEAN	RESTAURANTE: SERVICIO Y VENTA DE COMIDA.	KETTIE ANTOINE, WISLAND BEL	668502
E/2021-70719	7/1/22	GOVIZ COMMUNICATIONS	VENTA Y REPARACIONES DE EQUIPOS ELECTRÓNICOS.	AMAURY DANIEL GONZALEZ VIZCAINO	667470
E/2022-3079	19/1/22	GRACE JIMENEZ CENTRO DE UÑAS	SERVICIOS DE POSTURAS DE UÑAS ACRILICAS, DISEÑOS DE UÑAS, MANICURE, PEDICURE, DISEÑOS EN GEL, PEDRERIA, VENTAS DE PRODUCTOS DEL CUIDADO PERSONAL.	GRACE JIMENEZ MOJICA	668963
E/2022-1989	14/1/22	GRAFIKU	VENTA DE ARTÍCULOS PROMOCIONALES Y PUBLICITARIOS, LETREROS, VALLAS PUBLICITARIAS, BANNER, DISEÑO GRÁFICO, STANDS, KIOSKOS, IMPRESIONES, SERIGRAFÍAS.	YOANA ANTONOVA KULKINA	668126
E/2022-842	7/1/22	GRAN GALERIA SANTIAGO	DESARROLLO DE OPERACION DE CENTROS COMERCIALES, TALES COMO SUPERMERCADOS, ARS, INSTITUCIONES BANCARIAS,FARMACIAS, OFICINAS PROFESIONALES EN GENERAL.	PABE COMERCIAL S.R.L	667422
E/2022-1472	12/1/22	GRANIT EXPO	IMPORTACION, EXPORTACION Y VENTA DE PIEDRAS NATURALES (GRANITO, QUARTZ, MARMOL)	MADELEINE SUE ANN AUBRY, MIKE FAUSTERSON ETIENNE	667757
E/2021-70983	4/1/22	GRANJA DON ALEX	COMERCIALIZACION DE HUEVOS Y POLLOS.	FELIX ALEXANDER PEÑA FERNANDEZ	668250
E/2022-954	7/1/22	GREEN VILLAGE BY YELLOWCORPRD	IDENTIFICACIÓN DE UN PROYECTO INMOBILIARIO	YELLOW EQUIPMENTS OMCAR, S.R.L.	667426
E/2022-1001	7/1/22	GRENDI DISEÑO GRÁFICO	SE DEDICARA A LOS SERVICIOS DE ARTE GRÁFICO, IMPRESIÓN DIGITAL, GRABADO Y CORTE, LÁSER, CNC Y PLASMA.	JULISSA LICETTE DOTEL GIL	667445
E/2022-2460	17/1/22	GRESH TECHNO	VENTA DE SOFTWARE INFORMÁTICOS, SERVICIOS DE CREACIÓN DE PÁGINAS WEB.	GREGORY GUILLERMO DE LA ROSA RAMIREZ	668464
E/2022-1195	11/1/22	GRILUX SERVICES	SERVICIO DE CONTRATACION DE PERSONAL PARA EL TRABAJO LABORAL	JEAN-MARC SIMON GRISON	667607
E/2022-888	7/1/22	GRINGO LOCO	VENTA DE COMIDA Y CERVEZAS.	LUIS GRAZIANO JR, ANGELICA MARIA SEGURA RODRIGUEZ	667370
E/2022-2053	14/1/22	GROUP DIAMOND EXPRESS R & R	TRANSPORTE DE PERSONAS, PAQUETES, DELIVERY, RECORRIDO DE TURISTAS A DIFERENTES PUNTOS DE LA CIUDAD, COMPRA Y VENTA Y ALQUILER DE MOTOCICLETAS Y TRICICLOS DE MOTOR.	DEBBY STARLYN MONTERO RODRIGUEZ, CIRILO RODRIGUEZ CASTILLO	668348
E/2022-1918	13/1/22	GRUPO 1941 PROMOTORA INMOBILIARIA	ACTIVIDADES DE INVERSIÓN, PROMOCIÓN, DESARROLLO, CONSTRUCCIÓN DE INFRAESTRUCTURAS Y OPERACIÓN DE PROYECTOS TURÍSTICOS.	PROYECTOS INMOBILIARIOS HAMACA, S.R.L.	668072
E/2022-2260	17/1/22	GRUPO ACEVEDO ROMERO & ASOCIADOS	PREPARACIÓN Y VENTA DE COMIDAS PARA LLEVAR N.C.P.	JOSEFINA ACEVEDO	668336
E/2022-1881	13/1/22	GRUPO AKM	GESTOR, ASESORÍA E INVENTARIO DE NEGOCIOS DE ALIMENTOS, COLMADOS, SUPER MERCADOS, VARIEDADES, ROPA, ACCESORIOS, COSMÉTICOS, ZAPATOS.	MARISOL PUNTIEL PIMENTEL	668048
E/2022-2519	17/1/22	GRUPO ALBORAYA GALBORA	CONSTRUCCIÓN DE PROYECTOS DE INGENIERÍA Y ARQUITECTURA, VENTA Y ADMINISTRACIÓN DE INMUEBLES EN GENERAL.	GEORGE EDUARDO ESTRELLA CAMILO	668513
E/2022-1708	13/1/22	GRUPO BARIÓN & ASOCIADOS	SERVICIOS DE CONTABILIDAD EN GENERAL, AUDITORIAS, ASESORÍAS FINANCIERA, FISCAL, EMPRESARIAL, CONSULTORÍA CONTABLE Y DE GESTIÓN HUMANA.	JUAN LUCAS PEGUERO BAEZ, WILIS MANUEL HERNANDEZ SANCHEZ	667961
E/2022-1987	14/1/22	GRUPO BATEY	GRUPO MUSICAL, PRODUCCIÓN DE MÚSICA Y EVENTOS MUSICALES A NIVEL NACIONAL E INTERNACIONAL.	JAIME CLARK PERALTA	668125
E/2022-2771	18/1/22	GRUPO CENTRAL CARIBE	SERVICIOS DE RADIODIFUSIÓN.	PEDRO RICARDO VALDEZ TRAVIESO	668721
E/2022-2030	14/1/22	GRUPO CLARIT BOCADITOS	FABRICACIÓN Y VENTAS DE PASTERIA, ARTICULOS PERSONALIZADOS, PREPARACION DE ALIMENTOS, REALIZACION DE TALLERES DE COCINA Y DECORACION DE EVENTOS.	CLARITZA DESSIRE RAMIREZ PEÑA	668152
E/2021-69635	14/1/22	GRUPO CLAVE	ADMINISTRACIÓN DE PROPIEDADES, COMPRA, VENTA, ALQUILER, MANTENIMIENTO DE PROPIEDADES INMOBILIARIAS, PRESENTACIÓN Y ESTUDIO DE PROYECTOS.	LUISA ISABEL MENDEZ DISLA	668278
E/2021-51206	10/9/21	GRUPO CORRIPIO	IMPORTACION Y VENTAS, AL POR MAYOR Y AL DETALLE DE ELECTRODOMESTICOS, PIEZAS DE REPUESTOS DE TODA INDOLE, JUGUETES, ALIMENTOS DE CONSUMO MASIVO.	DISTRIBUIDORA CORRIPIO, S.A.S.	668287
E/2021-66676	17/1/22	GRUPO CRINGAL INVESTMENTS	COMPRA, VENTA, IMPORTACIÓN Y COMERCIALIZACIÓN DE SUMINISTROS Y EQUIPOS DE OFICINA, ARTÍCULOS DEL HOGAR, FERRETEROS, SUMINISTROS Y MATERIALES DE LIMPIEZA.	JUAN FELIX MARTINEZ DIAZ	668452

[210] EXP.	[220] SOL. FECHA	[561] NOMBRE COMERCIAL	[510] ACTIVIDAD	[730] SOLICITANTE	[111] REGISTRO
E/2022-154	3/1/22	GRUPO ECONOMICO R & M	FOMENTAR Y DESARROLLAR PROYECTOS TURISTICOS, COMPRA Y VENTA DE TERRENOS, VILLAS, CASAS, MEJORAS, DESARROLLO Y FOMENTO DE CENTROS COMERCIALES Y PRESTAMOS HIPOTECARIOS Y PERSONALES.	GRUPO ECONOMICO R & M, S.R.L	668856
E/2022-1490	13/1/22	GRUPO EMPIRE DOMINICANA	COMPRA Y VENTA DE COMIDA CRUDA Y COCINADA, COMPRA, VENTA Y COMERCIALIZACIÓN DE PRENDA DE VESTIR.	LIONY ENRIQUE BATISTA MENDEZ	667925
E/2022-1657	17/1/22	GRUPO EMPRESARIAL ALENES	SERVICIOS DE TRANSPORTE Y LOGÍSTICA. IMPORTACION, VENTA, MANTENIMIENTO Y RENTA VEHICULOS, ASI COMO: REPUESTOS PARA LOS MISMOS, VENTAS DE GOMAS.	LUIS ALFREDO MATOS MENDEZ	668381
E/2022-940	11/1/22	GRUPO EMPRESARIAL BABOR	VENTA DE TODO TIPO DE PRENDAS DE VESTIR, ACCESORIOS, ZAPATOS, CARTERAS Y AFINES.	PEDRO PEREZ MONTERO	667703
E/2022-1129	11/1/22	GRUPO EMPRESARIAL TOPMINA	EMPRESA DEDICADA A LA EXTRACCIÓN, TRANSPORTE Y COMERCIALIZACIÓN DE MATERIALES DE LA CORTEZA TERRESTRE NO METÁLICOS, CONSTRUCCIONES Y EDIFICACIONES.	IRENO ENRIQUE ARIAS JEREZ	667570
E/2022-1272	13/1/22	GRUPO HEALTHY ESTRELLA NICHABEL	VENTA Y DISTRIBUCIÓN DE UTENCILIOS Y ACCESORIOS PARA EL HOGAR.	NICHI CASTILLO	668031
E/2022-896	7/1/22	GRUPO HERR	SERVICIOS DE EBANISTERÍA Y HERRERÍA.	RANNDY JOSE READ GARCIA	667477
E/2022-1075	12/1/22	GRUPO INTERNATIONAL JGLB	AGENCIA DE VIAJES Y TOURS OPERADORA.	RICARDO MARTIN LAZO BARRUETO, NATALIE GABRIELA GALLARDO JIMENEZ	667836
E/2022-1598	12/1/22	GRUPO JC	REPARACION DE SISTEMAS HIDRAULICOS, VENTAS DE TODO TIPO DE MANQUERAS HIDRAULICAS, FABRICACION DE PARTES HIDRAULICAS, PIEZAS Y ACCESORIOS HIDRAULICOS PARA VEHICULOS.	JUAN CARLOS GONZALEZ MONTERO	667839
E/2022-2380	17/1/22	GRUPO JN DIVISION CÁRNICA	DISTRIBUCION, VENTAS DE IMPORTACIONES DE CARNES, MARISCOS Y PRODUCTOS ALIMENTICIOS.	JOSE RAFAEL NUÑEZ LOPEZ	668394
E/2022-2139	14/1/22	GRUPO JOISA HERRERA	SERVICIOS DE TRANSPORTE EN GENERAL Y FERRETERIA Y PINTURA	JOSE ANTONIO ISA HERRERA	668260
E/2022-2166	14/1/22	GRUPO NOVEX	VENTA Y COMERCIALIZACIÓN DE ARTÍCULOS Y MATERIALES DE CONSTRUCCIÓN, SEÑALIZACIÓN (LETREROS), EQUIPOS DE COMBATE CONTRA INCENDIO, PROTECCIÓN PERSONAL Y COLECTIVA.	ALEX IVAN GONZALEZ URIBE, PAULA MARIA ARIAS MOISES DE GONZALEZ	668357
E/2022-3258	20/1/22	GRUPO PERASSAN	SE DEDICARÁ A LA PROMOCIÓN, VENTA, ALQUILER Y ADMINISTRACIÓN DE INMUEBLES	STÉPHANIE ALEXANDRE	669072
E/2022-2001	17/1/22	GRUPO RUHE	CONSTRUCCION DE ESTRUCTURAS E INMUEBLES, SUPERVISION DE OBRAS CIVILES	JOSE MANUEL RUIZ LONDOÑO	668603
E/2022-3287	20/1/22	GRUPO SAINT LOUIS DR	IMPORTACIÓN, EXPORTACIÓN, DISTRIBUCIÓN, COMERCIALIZACIÓN Y TRANSFORMACIÓN DE PRODUCTOS ALIMENTICIOS	JORGE HUMBERTO BERMUDEZ PIVARAL	669132
E/2022-2048	18/1/22	GRUPO SGA	PRESTAR SERVICIOS DE ADMINISTRACION Y ALQUILER DE BIENES INMUEBLES, ASI COMO LA DISTRIBUCION Y COMERCIALIZACION DE PRODUCTOS DE LIMPIEZA.	SGA SERVICIOS GENERALES DE ADMINISTRACION, SRL	668654
E/2022-1845	13/1/22	GRUPO SRB	VENTA, COMPRA Y ALQUILER DE PROPIEDADES .	LAURA MARCELLE BLANCO CANOURA	668033
E/2021-26720	13/1/22	GRUPO SUPLELOTODO KCDJ SERVICES	VENTAS DE PRODUCTOS FERRETEROS, PINTURAS, SERVICIOS DE CONSTRUCCIÓN Y ASFALTADO, VENTA DE PRODUCTOS HIDRÁULICOS Y COMBUSTIBLE.	LUIS ALBERTO MENDEZ GUZMAN	668047
E/2022-2829	19/1/22	GRUPO TABAX	COMPRAVENTA DE TABACO NEGRO EN BRUTO. IMPORTACIÓN DE TABACO, EXPORTACIÓN DE TABACO, PRODUCCIÓN DE CIGARROS Y DISTRIBUCIÓN.	TOMÁS MARTÍNEZ MORRAL, ANGELA MARIA DEL CARMEN LIZ DE MARTINEZ	668759
E/2022-1910	18/1/22	GRUPO THE LIANETH NETWORK	SERVICIOS DE TELECOMUNICACIONES RADIAL Y TELEVISIVA, DIFUSIÓN RADIOELÉCTRICA EN TODO EL ESPECTRO NACIONAL, DE ENTRETENIMIENTO, MUSICAL E INFORMATIVO.	ANGEL MARIA BATISTA ROSARIO	668742
E/2021-42755	28/7/21	GRUPO TUNG FANG	SERVICIOS DE ADMINISTRACION DE HOTELES, MOTELES, RESTAURANTES.	GRUPO TUNG FANG, S.R.L.	668756
E/2022-2516	17/1/22	GRUPO UVHORI	SERVICIOS INMOBILIARIOS, DESARROLLO INMOBILIARIO, ADMINISTRACIÓN DE CONDOMINIOS, ALQUILER DE CONDOMINIOS, INVERSIONES, DISEÑO, PRESUPUESTO.	ELFRED FERNANDEZ QUEZADA	668542
E/2022-1544	19/1/22	GRUPO ZEK, EV	LA ELABORACIÓN DE PASTELES, TORTAS, PASTELES DE FRUTAS, TARTAS, ETCÉTERA. LA ELABORACIÓN DE TOSTADAS, GALLETAS Y OTROS PRODUCTOS DE PANADERÍA SECOS.	EMILIA ZUGEIRY VASQUEZ JIMENEZ	668866
E/2022-3224	20/1/22	GS PLASTICS RECYCLING	SERVICIOS DE RECICLAJE DE PLÁSTICO.	NOBEL EDUARDO GOMEZ SANTANA	669033
E/2022-778	6/1/22	GUACAMAYO FOOD	ELABORAR DISTINTOS TIPOS DE COMIDAS, PARA SERVIR COMO RESTAURANTE, PREPARAR LA COMIDA PARA QUE EL CLIENTE SE LA LLEVE O TRANSPORTAR A DOMICILIO.	GUACAMAYO FOODS, S.R.L	668745
E/2022-1616	14/1/22	GUARA SOLAR ENERGY	DISEÑO, INSTALACIÓN Y COMERCIALIZACIÓN DE PROYECTO DE ENERGÍA DE FUENTES RENOVABLES, COMO ENERGÍA SOLAR, EÓLICA, GEOTÉRMICA, HIDROELÉCTRICA.	MANUEL RODRIGUEZ HORCAJO	668227
E/2022-937	20/1/22	GUARDERIA MIS PRIMEROS PASOS JMC	SERVICIOS DE CUIDADO Y PROTECCION DE NIÑOS Y NIÑAS Y ESTIMULACION TEMPRANA	JOHANNA MIGUELINA CRUZ MARIA	669056
E/2022-965	7/1/22	GUARDERIA Y SALA DE TAREAS ESCUELITA YACKIE	SERVICIOS DE GUARDERIA Y ENSEÑANZA.	YAHAIRA JOSEFINA POLANCO DE MARTE	667418
E/2022-3359	20/1/22	GURÚ EDUCA	SERVICIOS DE CAPACITACIONES DE DISTINTOS CURSOS, DIPLOMADOS Y TALLERES EN EL ÁREA DEL SABER DE CARRERAS COMO POLÍTICA PÚBLICA, INFORMÁTICA, MEDICINA.	EMIL BELLO LLINAS	669146
E/2022-1497	12/1/22	GV2202	INVERSIÓN DE CAPITAL EN OTRAS SOCIEDADES, COMPRA Y VENTA DE ACCIONES, COMPRA, VENTA Y ADMINISTRACIÓN DE INMUEBLES.	ROSANNA MANUELA MATOS MATOS	667772
E/2022-1035	7/1/22	H2H CONSULTING GROUP H2HCG	A: LA ADMINISTRACIÓN DE NÓMINA, GESTIÓN HUMANA, CONTRATACIÓN, CAPACITACIÓN, ASESORÍA, ENTRENAMIENTO, RELACIONADO CON LA CONTRATACIÓN DE PERSONAL.	YESSICA MEDINA ZAMORA	667486
E/2022-2158	14/1/22	HAAKON MEDIA GROUP	PUBLICIDAD, PROMOCIÓN, ENTRETENIMIENTO, FOTOGRAFÍA, VIDEOS, MANEJO DE PLATAFORMAS DIGITALES, ORGANIZACIÓN DE EVENTOS, COMUNICACIÓN DIGITAL.	EDGAR SANTANA SERRANO	668347
E/2022-1133	11/1/22	HABLEMOS DE LA BIBLIA	PRODUCCIÓN DE PROGRAMA DE TELEVISIÓN Y RADIO.	JENNIFER CELESTE REYES VIDAL	667571
E/2022-2461	17/1/22	HACIENDA DOÑA MARIANA	CRIANZA, COMPRA Y VENTA DE GANADO, VACUNO, EQUINA, CAPRINO, PORCINO Y AVICOLA ENTRE OTROS, ELABORACION DE PRODUCTOS LACTEOS. CULTIVOS Y VENTA DE PRODUCTOS AGRICOLAS.	PATRICIO JOSÉ JIMÉNEZ POLANCO, JOSÉ ALEJANDRO JIMÉNEZ FERNÁNDEZ	668795
E/2022-1140	11/1/22	HACIENDA PASEO DEL CACAO BY LAS CARPIO	HACIENDA CACAOTALERA DEDICADA AL TURISMO, PRODUCCIÓN, VENTA Y DISTRIBUCIÓN ARTESANAL DE CACAO ORGÁNICO Y OTROS RUBROS AFINES.	ANNY VANESSA CARPIO DE ROSARIO	667591
E/2022-1777	14/1/22	HALQUITEC PREMIX 20%	VENTA, FABRICACIÓN, DISTRIBUCIÓN DE MEDICAMENTOS PARA USO VETERINARIO	SANUT DOMINICANA, S.A.S.	668174
E/2022-941	19/1/22	HANAHCAS FILMS	PRODUCCIÓN CINEMATOGRAFICA DE LARGOMETRAJES DOMINICANOS.	FAUSTO CASTILLO VASQUEZ	668809
E/2022-3358	20/1/22	HAPPY PORK F.B.	VENTA DE CARNE DE CERDO.	FERNANDO ARTURO BATISTA DE COO	669127
E/2022-2982	19/1/22	HATERO TAXI	SERVICIOS DE TAXI.	MIGUEL ANGEL LUCIANO ROJAS	668864
E/2022-2088	14/1/22	HAYATI BEAUTY CENTER	CENTRO PARA EL CUIDADO DE BELLEZA DE LA MUJER Y DISTRIBUCIÓN DE PRODUCTOS DE BELLEZA	GISAURY ALTAGRACIA PEREZ ROJAS	668217
E/2022-1032	12/1/22	HEAD TO HEAD CONSULTING HHC	A: LA ADMINISTRACIÓN DE NÓMINA, GESTIÓN HUMANA, CONTRATACIÓN, CAPACITACIÓN, ASESORÍA, ENTRENAMIENTO, RELACIONADO CON LA CONTRATACIÓN DE PERSONAL.	YESSICA MEDINA ZAMORA	667881
E/2021-71094	17/1/22	HECBRI	PRODUCCIÓN, VENTA Y COMERCIALIZACIÓN DE PRODUCTOS ALIMENTICIOS Y TEXTILES EN GENERAL.	HECTOR XAVIER NUÑEZ FERNANDEZ, BRIAN RAFAEL NUÑEZ FERNANDEZ	668520
E/2022-311	4/1/22	HECTOR S. ELECTROMECANICA Y MONTAJE ESTRUCTURAL	SERVICIOS DE CONSTRUCCION Y MONTAJE INDUSTRIALES EN GENERAL	HECTOR S. ELECTROMECANICA Y MONTAJE ESTRUCTURAL, S.R.L.	667425
E/2022-1691	17/1/22	HEGSA CONSTRUCCIONES Y SERVICIOS	PROYECTOS DE OBRA CIVIL EN GENERAL, MOVIMIENTO DE TIERRA, VENTA, ALQUILER Y TRANSPORTE DE EQUIPOS Y MAQUINARIAS PARA LA CONSTRUCCION.	GLORIA NANCY OSPINA DE SANTOS	668426
E/2021-70918	14/1/22	HERMOSA VISTA NATURAL EN PEDRO GARCIA, HEVINAT	ALQUILER DE LOCACIÓN, ALQUILER DE ESPACIO PARA ACTIVIDADES SOCIALES, ALQUILER DE CABAÑAS TURÍSTICAS.	JOSE FERMIN BETANCES	668225
E/2022-957	7/1/22	HERNANDEZ ORTEGA, AUTO IMPORT	COMPRA, VENTA, ALQUILER, IMPORTACION Y EXPORTACION DE TODO TIPO DE VEHICULO DE MOTOR.	JOSE ALBERTO HERNANDEZ ORTEGA	667412
E/2022-1021	7/1/22	HG HOLINGER & GENAO LAW FIRM	SERVICIOS JURÍDICOS EN GENERAL, CONSULTORIA JURÍDICA, REPRESENTACIÓN LEGAL Y BIENES RAÍCES.	SAMUEL DE JESUS GENAO ESPINAL, MICHEL CAROLINA HOLINGER VARGAS	667473
E/2022-1284	11/1/22	HI MANAGEMENT	SERVICIOS DE ADMINISTRACIÓN Y PUBLICIDAD PARA EMPRESAS.	STEPHANIA VENTURA	667648
E/2021-68846	13/12/21	HIDALGEN DENTAL SUPPLY	COMPRA, VENTA, DISTRIBUCIÓN, IMPORTACIÓN Y EXPORTACIÓN DE EQUIPOS, MATERIALES GASTABLES Y DESECHABLES, INSTRUMENTOS E INSUMOS DEL SECTOR SALUD.	SCARLET GENAO LORA, HECTOR ELIAS HIDALGO PIÑA	668647
E/2022-2640	18/1/22	HIELO ABSOLUTA	FABRICACIÓN DE HIELO PARA CONSUMO HUMANO.	AGUAS DE SAN JOSE DE OCOA, S.R.L.	668621
E/2022-3113	20/1/22	HIELO REYES	FABRICACIÓN DE HIELO CILÍNDRICO Y EN BARRAS	PROSPERO MIGUEL REYES MADERA	668973
E/2022-1024	7/1/22	HIERROS ROE	COMPRA, VENTA Y COMERCIALIZACION DE ELEMENTOS Y ESTRUCTURAS DE HIERRO.	HIERROS ROE, S.R.L.	667471
E/2022-1617	13/1/22	HIGUAMO SOLAR ENERGY	DISEÑO, INSTALACIÓN Y COMERCIALIZACIÓN DE PROYECTO DE ENERGÍA DE FUENTES RENOVABLES, COMO ENERGÍA SOLAR, EÓLICA, GEOTÉRMICA, HIDROELÉCTRICA.	MANUEL RODRIGUEZ HORCAJO	667997
E/2022-1231	11/1/22	HILLIARD ENTERPRISE	SERVICIOS DE GESTIONES INMOBILIARIAS Y BIENES RAÍCES, RENTA DE CASAS, APARTAMENTOS Y HABITACIONES, CONSULTORÍAS EN GENERAL.	DARREN JOHNSON	667638
E/2022-1065	12/1/22	HISPANIOLA POST	MEDIOS DE COMUNICACIÓN, CONSULTORIA TECNICA, CONSULTORIA ESPECIALIZADA, PERIODISMO DIGITAL, MANEJO DE REDES SOCIALES, DISEÑO GRAFICO.	MARCIAL HERMOGENES RAMON MICHELIS, FERNANDO ARTURO LLORET VASQUEZ	667786
E/2022-1340	11/1/22	HOJAS DE LA REINA	FABRICACIÓN DE CIGARROS, COMERCIALIZACIÓN DE CIGARROS A NIVEL NACIONAL E INTERNACIONAL, COSECHA Y VENTA DE TABACO Y SUS DERIVADOS.	JULISSA ALONZO BONILLA	668397
E/2022-3080	19/1/22	HOLAQUEYA	ORGANIZACIÓN Y MONTAJE DE TOURS CON TRANSPORTE, SERVICIOS ALOJAMIENTO Y COMIDA.	CELIA CHARLENE MARIA TICHADALLE	669107
E/2022-1731	13/1/22	HOLGUIN SOSA INTERNACIONAL	DISTRIBUIDORES DE COSMÉTICOS DE BELLEZA Y SALUD ALMACENISTAS Y ALQUILER DE BODEGAS TRANSPORTISTAS DE PRODUCTOS DE BELLEZA Y PERSONAL.	FELIX SANTOS EUGENIO HOLGUIN CRUZ	667948
E/2022-2945	19/1/22	HOLLY NAILS BAR	CENTRO DEL CUIDADO DE LAS UÑAS.	ELIZABETH BELEN BREA	668847
E/2022-971	7/1/22	HOME ELECTRIC IMPORT	IMPORTACION Y COMERCIALIZACION DE ARTÍCULOS ELÉCTRICOS PARA EL MERCADO NACIONAL, DISEÑO, Y SUPERVICION DE SISTEMAS ELÉCTRICOS.	HOME ELECTRIC IMPORT, S.R.L.	667424

[210] EXP.	[220] SOL. FECHA	[510] ACTIVIDAD	[730] SOLICITANTE	[111] REGISTRO	
E/2021-27256	11/5/21	HOSPITAL MUNICIPAL POLO	PRESTAR DE SERVICIOS DE SALUD, ATENCIONES DE HOSPITALIZACIÓN, EMERGENCIA Y CONSULTAS AL PÚBLICO EN GENERAL.	SERVICIOS NACIONAL DE SALUD	667491
E/2021-70247	19/1/22	HOSPITAL VETERINARIO ANDREA SALAZAR	SERVICIOS MÉDICOS VETERINARIOS, CUIDADOS DE HIGIENE, BELLEZA Y EVENTOS PARA ANIMALES, VENTA DE ARTÍCULOS Y PRODUCTOS VETERINARIOS, SERVICIOS DE HOSPEDAJE.	ANDREA CAROLINA SALAZAR HERAZO	668859
E/2022-2414	17/1/22	HOTEL EL MAMEY K1	SERVICIO DE HOSPEDAJE.	FRANCISCO ALBERTO CASTRO SANTANA	668428
E/2022-1754	13/1/22	HOTEL LA LEÑA	SERVICIOS DE HOSPEDAJE Y RESTAURANTE.	RHAEL SANTANA RIJO	667966
E/2022-858	6/1/22	HOTEL MONTANA PUNTANA	SERVICIOS DE HOSPEDAJE, EXCURSIONES, ENTRETENIMIENTO, SERVICIOS DE RESTAURANTES, RENTA DE VILLAS, OPERACIÓN DE RUTAS TURÍSTICAS AMIGABLES CON EL MEDIO AMBIENTE.	EDWIN GONZALEZ	667339
E/2022-1440	12/1/22	HOTEL SOSUA PARADISE	GESTIÓN, DIRECCIÓN, OPERACIÓN Y PRESTACIÓN DE SERVICIOS DE ALOJAMIENTOS A DISTINTAS PERSONAS, POR CORTO O LARGO PLAZO.	PETRONILA DEL ROSARIO SOSA DE DE LANCER	667733
E/2022-2620	18/1/22	HP GRUPO PAULINO	PANADERÍA, PRODUCCIÓN DE PRODUCTOS COMESTIBLES.	HAMLET ROBIN PAULINO SERRATA	668634
E/2022-2571	17/1/22	HUESCA	SERVICIOS DE CONSTRUCCION, MODIFICACION, EDIFICACION, REPARACION, LEVANTAMIENTOS DE TODO TIPO DE OBRAS CIVILES Y EDIFICACIONES, COMPRA Y VENTA DE INMUEBLES.	EDUARDO ERNESTO NOBOA MUÑOZ	668549
E/2022-3345	20/1/22	IBAÑEZ INMOBILIARIA	BIENES RAÍCES EN GENERAL.	DARVIN ALFONSE IBAÑEZ VALERIO	669119
E/2022-2609	18/1/22	ICE CREAM VICTORIA'S	HELADERÍA, VENTA DE HELADOS NATURAL Y DISTRIBUIDORA AL POR MAYOR Y DETALLE.	JOSECITO ZORRILLA SARMIENTO	668576
E/2022-1116	11/1/22	ICON STUDIO	SERVICIOS DE SALON DE BELLEZA, ESTETICA Y SPA EN GENERAL, VENTA, DISTRIBUCION, EXPORTACION E IMPORTACION DE ARTICULOS DE BELLEZA Y ROPA EN GENERAL.	SCARLETT YUDYTH DOMINGUEZ DE LA ROSA	667566
E/2022-1457	12/1/22	ICONIC MUSIC RECORD	ESTUDIO DE COMPOSICIÓN, EDICIÓN Y PRODUCCIÓN MUSICAL.	ZUNILDA BENCOSME POLANCO, FRANK HENRY BENCOSME CAMACHO	667749
E/2022-1955	14/1/22	IDEAS DESIGNER PUBLICITARIA IDP	SERVICIOS DE DISEÑO, MANEJO DE REDES, IMAGEN INSTITUCIONAL, PUBLICIDAD, VENTA DE ARTÍCULOS PROMOCIONALES Y TODA ACTIVIDAD AFÍN.	FRANCISCO JOSE PICHARDO ORTEGA	668293
E/2022-882	7/1/22	IDEAS DIGITAL RD IDDRD	IMPRESION DE TODO TIPO DE TRABAJOS, DOCUMENTOS, SERIGRAFIA, IMPRESION DE TELA, GRAFICOS, TARGETAS Y CALCOMANIA. VENTAS DE PAPELERIA, COPIADORA.	YHIENSON MARCELUS CARIUS	667364
E/2022-2258	14/1/22	IGLESIA BAUTISTA BETHEL IBAB	ENTIDAD SIN FINES DE LUCRO, DEDICADA A PREDICAR EL EVANGELIO DE JESUCRISTO Y PLANTAR IGLESIAS EN TODO EL TERRITORIO NACIONAL.	MIGUEL PIE BONNET	668312
E/2022-1853	13/1/22	IGLESIA BÍBLICA INTERNACIONAL UNIDOS EN EL ESPÍRITU-FILIPENSES, 2:2	ENTIDAD SIN FINES DE LUCRO DEDICADA A REALIZAR ACTIVIDADES DE IGLESIA PARA ENSEÑAR LA PALABRA DEL SEÑOR, OFRECER SERVICIOS DE AYUDA A PERSONAS NECESITADAS.	BERENICE NAZARET TORRES CRUZ, JOHAN MICHAEL REYES CARRASCO	668032
E/2022-2669	18/1/22	IGLESIA DE LA ALABANZA ALCARRIZOS	SIN FINES DE LUCRO. IGLESIA EVANGÉLICA PARA PREDICAR LA PALABRA DE DIOS.	REGIL BARTOLOME A DEL JS MEDINA HERASME	668627
E/2022-3000	19/1/22	IGLESIA EVANGELICA CRISTO ROCA DE HONOR	IGLESIA CRISTIANA SIN FINES DE LUCRO, QUE MUESTRA SU FE PREDICANDO LA PALABRA DE DIOS Y LLEVANDO PROVISIONES A LAS CARCELES, HOSPITALES, ALBERGUES.	FRANCISCA FRIAS	668874
E/2022-938	7/1/22	IGLESIA MISIONERA PENTECOSTAL CIUDAD DE REFUGIO SALMOS 27:1	SIN FINES DE LUCROS, PARA TRABAJAR A FAVOR DE LA COMUNIDAD. UNIDO EN ADORACION A DIOS.	ROLANDO BENCOSME CANO, DAISY ADAMES PANIAGUA DE BENCOSME	667396
E/2022-2314	17/1/22	IGLESIA PENTECOSTAL DIOS ES NUESTRO PRONTO AUXILIO Y FORTALEZA	ENTIDAD SIN FINES DE LUCRO DEDICADA A LAS ACTIVIDADES RELIGIOSAS DE ADORACIÓN A DIOS.	GABRIEL GUERRERO FORTUNA	668556
E/2022-3064	19/1/22	IGLESIA PENTECOSTAL UNIDA DE LA REPÚBLICA DOMINICANA IPUDLARD	PREDICAR LA PALABRA DE DIOS Y AYUDA COMUNITARIA, SIN FINES DE LUCRO	IGLESIA PENTECOSTAL UNIDA DE LA REPÚBLICA DOMINICANA	668938
E/2022-2518	17/1/22	IGLESIA TABERNACULO DE LA LIBERACION JEHOVA SABAO THS	ENTIDAD SIN FINES DE LUCRO DEDICADA A LA PREDICACION Y ENSEÑANZA DEL EVANGELIO Y EDUCATIVA.	LOUINEL CHARLIEN	668511
E/2022-1334	11/1/22	IGLESIA UNIDOS POR CRISTO FUENTE DE VIDA ETERNA	ORGANIZACIÓN RELIGIOSA SIN FINES DE LUCRO	GEORGE DE JESUS CARRASCO BAUTISTA	667654
E/2022-2580	18/1/22	IHDOME MEYB	SERVICIOS MÉDICOS ESTÉTICOS Y FORMACIÓN ACADÉMICA: MEDICINA ESTÉTICA INTEGRAL, MEDICINA CAPILAR, FISIOTERAPIA Y REHABILITAN, SALUD OCUPACIONAL; SERVICIOS DE ASESORÍA.	CARLOS MANUEL GONZALEZ DE LA ROSA	668941
E/2022-2950	19/1/22	IMÁGENES DIAGNOSTICAS 5 IMADI 5	SERVICIOS DE DIAGNOSTICOS MEDICOS, MEDIANTE EL USO DE IMAGENES PRODUCIDAS POR RAYOS X, ULTRASONIDO, LAPAROSCOPIA, RESONANCIA MAGNETICA Y EQUIPOS SIMILARES.	RICARDO JOSE DOMINGO MATEO	668881
E/2022-1171	19/1/22	IMAGENES PLUS DOÑA PURA	VENTA DE IMAGENES, EQUIPOS, MATERIAL GASTABLE Y ACCESORIOS ODONTOLÓGICOS	DOMINGO ANTONIO NUÑEZ PEREZ, MANUEL ANTONIO FLORENCIO PEREZ	668932
E/2022-1407	11/1/22	IMAGOUS	ES UNA PRODUCTORA DE PROYECTOS AUDIOVISUALES, CONTENIDO PARA REDES SOCIALES, ANIMACIÓN, Y MONTAJE DE EVENTOS ARTÍSTICOS Y CULTURALES.	NEIKER ANDRÉS PORTES ALMONTE	667724
E/2021-56847	18/1/22	IMPLEMENTOS MEDICOS Y SUPLEMENTOS ODONTOLÓGICOS ISMO	VENTA DE SUPLEMENTOS E IMPLEMENTOS MÉDICOS, MATERIAL GASTABLE ODONTOLÓGICO, UTENSILIOS MÉDICOS.	ERIC OCTAVIO SALAZAR MARIZAN	668631
E/2022-836	12/1/22	IMPORTADORA ESCOBAR	IMPORTACIÓN DE VEHÍCULOS DE MOTOR, PIEZAS Y ARTICULOS PARA VEHÍCULOS DE MOTOR.	GERTRUDIS ALTAGRACIA PEGUERO, CRISANTO QUEVEDO	667820
E/2022-1069	18/1/22	IMPORTADORA JINCCN BY JINBC	VENTA AL POR MAYOR Y AL DETALLE DE PRENDA DE VESTIR, CALZADOS, ELECTRODOMÉSTICOS, BISUTERÍA.	JINBIN CEN	668729
E/2021-69050	12/1/22	IMPORTADORA MARTINEZ POLANCO MP	VENTA DE ROPA.	OMARY VIRGINIA MARTINEZ REYES	667855
E/2022-718	13/1/22	IMPORTADORA MOREL PL RD	IMPORTACIÓN, VENTA Y DISTRIBUCIÓN DE TODO TIPO DE VEHÍCULOS DE MOTOR, INDUSTRIALES Y MATERIALES PARA LA CONSTRUCCIÓN.	FRANCISCO ANTONIO MOREL JIMENEZ	667967
E/2021-68058	18/1/22	IMPORTADORA OASIS MEDICAL	COMERCIALIZACION, VENTA, IMPORTACION, EXPORTACION AL POR MAYOR Y DETALLE DE PRODUCTOS, DISPOSITIVOS, E INSTRUMENTOS MEDICOS FARCEUTICOS.	DOUGLAS JACOBO TAVAREZ CASTILLO	668607
E/2022-2431	17/1/22	IMPORTADORA XING HONG	VENTA AL POR MAYOR DE PRENDAS DE VESTIR, CALZADOS Y ARTICULOS PARA EL HOGAR.	HUANG QIANG	668444
E/2022-2430	17/1/22	IMPORTADORA YONG JIA	VENTA AL POR MAYOR DE PRENDAS DE VESTIR, CALZADOS Y ARTICULOS PARA EL HOGAR.	WANG SHENGJUN	668442
E/2022-2204	14/1/22	IMPRINT FOUNDATION	FUNDACIÓN SIN FINES DE LUCRO DEDICADA AL FOMENTO DE LA EDUCACIÓN Y SUMINISTRO DE RECURSOS PARA NIÑOS DE SECTORES VULNERABLES EN TODO EL TERRITORIO NACIONAL.	KENNSY ORLANDO RUIZ GUZMAN	668316
E/2022-392	4/1/22	IMPULSO EDUCATIVO	ASESORÍA TÉCNICA EN EDUCACIÓN; CHARLAS PARA PADRES Y DOCENTES; CURSOS, CAPACITACIONES, SEMINARIOS Y ENCUENTROS EDUCATIVOS; SESIONES DE CUENTACUENTOS.	CARLA SUE ALANIS CORTINEZ	669121
E/2022-1197	11/1/22	INCODEX HOLDINGS	PARTICIPACIÓN EN EMPRESAS DE NEGOCIOS, ACTIVOS Y PASIVOS DE INVERSIÓN, TENEDORA DE ACCIONES O CUOTAS SOCIALES PARA VIABILIZAR PROYECTOS DE DISTINTA ÍNDOLE.	JESÚS JAVIER CABRAL DÍAZ	667615
E/2022-1436	12/1/22	INDUSTRIA ALIMENTARIA DEL CIBAO IADC	VENTA DE EMBUSTIDOS, CONDIMENTOS Y ESPECIES, CARNES Y MARISCOS Y CRIANZA GANADO OVINO Y CAPRINO.	FERMIN RAFAEL DOMINGUEZ DE JESUS	667725
E/2022-981	7/1/22	INDUSTRIA ALIMENTARIA DEL NOROESTE, INDANOR	PRODUCCIÓN Y CRIANZA OVICAPRINA; PRODUCCIÓN Y PROCESAMIENTO DE CARNES, EMBUTIDOS, DE PRODUCTOS Y SUBPRODUCTOS LÁCTEOS (QUESOS, YOGURT).	MONATA CONSULTING GROUP, S.R.L.	667433
E/2022-2524	17/1/22	INDUSTRIAS TECNOTEC	IMPORTACIÓN, EXPORTACIÓN, COMPRA, VENTA Y FABRICACIÓN DE LUBRICANTES, ACEITES Y DEMÁS DERIVADOS DEL PETRÓLEO, IMPORTACIÓN, COMPRA Y VENTA DE MAQUINARIAS INDUSTRIALES.	MARIA ESTHER MORALES COLMENARES	668517
E/2021-71168	30/12/21	INFANCIA MONTESSORI HM	SERVICIOS DE ENSEÑANZA PRIMARIA.	MILAGROS DEL CARMEN DELGADO TIBURCIO	667410
E/2022-1564	12/1/22	INFLACANA	ALQUILER Y VENTA DE JUEGOS INFLABLES, CREACIÓN Y RECONSTRUCCIÓN DE PARQUES INFANTILES Y CANCHAS DEPORTIVAS, PRESENTACIONES ARTÍSTICAS, VENTAS DE MATERIALES DECORATIVOS.	MAYRA ALEJANDRA ACOSTA DE BATISTA	668940
E/2022-1135	11/1/22	INFLADECO	DECORACION DE EVENTOS: CUMPLEAÑOS, BODAS, FIESTAS, ALQUILER DE PARQUE INFANTIL Y JUEGOS INFLABLES, SERVICIO DE LIMPIEZA EN PLAYAS, VENTAS ARTESANIA DE COCO	ISAIAS BATISTA GUILAMO	668949
E/2022-2900	19/1/22	ING EDGAR MARTINEZ	COMPRA Y VENTA DE ARTÍCULOS FERRETEROS Y MATERIALES DE CONSTRUCCIÓN EN GENERAL.	ING. EDGAR MARTINEZ, S.R.L.	668798
E/2022-1942	13/1/22	INGA INDUSTRIA GASTRONÓMICA	PRODUCCIÓN Y COMERCIALIZACIÓN DE PRODUCTOS ALIMENTICIOS AL CONSUMIDOR FINAL Y/O A MAYORISTAS, TODA ACTIVIDAD RELACIONADA CON EL OBJETO PRINCIPAL.	HUASCAR ANTONIO FERNÁNDEZ MARTÍNEZ	668082
E/2022-2578	18/1/22	INGUERO	SERVICIOS DE INGENIERÍA EN GENERAL, CONSULTORÍA, LOGÍSTICA, CONSTRUCCIÓN Y AGRIMENSURA EN TODO EL TERRITORIO DE LA REPUBLICA DOMINICANA.	JORGE LUIS GUERRERO CHAHIN	668574
E/2022-2177	17/1/22	INMOBILIARIA ALTO NIVEL REALTY	COMPRA, VENTA, ADMINISTRACION Y ALQUILERES DE CASAS, APARTAMENTOS Y LOCALES COMERCIALES, VENTA DE FINCAS Y TERRENOS, GESTION DE FINANCIAMIENTOS.	YSRAEL JOSE SANTIAGO	668482
E/2022-1335	11/1/22	INMOBILIARIA BELHAWE	INVERSIONES EN BIENES MUEBLES E INMUEBLES.	ALTAGRACIA MATILDE GARCIA GUZMAN	667658
E/2022-1635	12/1/22	INMOBILIARIA CHARLOTTE JC	SE VA A DEDICAR A BIENES RAÍCES EN GENERAL, COMPRA Y VENTA DE INMUEBLES, CONSTRUCCIÓN DE PROPIEDADES URBANAS Y RURALES, ARRENDAMIENTO.	JUAN CARLOS ECHAVARRIA ALVAREZ	667876
E/2022-342	11/1/22	INMOBILIARIA JEMPECE84	INMOBILIARIA, CONSTRUCCIÓN, COMPRA Y VENTA DE CASAS Y APARTAMENTOS.	JESUS MANUEL PEÑA CEPEDA	667667
E/2022-2739	18/1/22	INMOBILIARIA MENDOZA MARTINEZ & ASOC	VENTA Y COMPRA DE SOLARES, CASA, APARTAMENTO, CONSTRUCCIÓN Y REMODELACIÓN DE LOS MISMO.	ORLANDO DOMINGO MENDOZA MARTINEZ	668688
E/2022-2908	19/1/22	INMOBILIARIA ORISOL	SERVICIOS INMOBILIARIOS A CAMBIO DE UNA RETRIBUCIÓN O CONTRATA (INCL. COMPRA, VENTA, ALQUILER, TASACIÓN).	KELVIN MIGUEL GUZMÁN DÍAZ	669035
E/2022-1695	12/1/22	INMOBILIARIA PEÑA DOMINGUEZ	SERVICIOS DE ADMINISTRACIÓN INMOBILIARIA, VENTAS, COMPRAS, ALQUILER DE INMUEBLES.	JOSE FRANCISCO PEÑA DOMINGUEZ	668252
E/2021-70136	13/1/22	INMOBILIARIA TOP CASAS RD GOMEZ SMHJ	ACTIVIDADES DE AGENTES Y CORREDORES INMOBILIARIOS; INTERMEDIACIÓN EN COMPRA, VENTA Y ALQUILER DE PROPIEDADES INMOBILIARIAS A CAMBIO DE UNA RETRIBUCIÓN O POR CONTRATO.	DORIS CLARITZA SILVERIO MEJIA, ANGELA MILQUELLA GOMEZ HERNANDEZ	667977

[210] EXP.	[220] SOL. FECHA	[561] NOMBRE COMERCIAL	[510] ACTIVIDAD	[730] SOLICITANTE	[111] REGISTRO
E/2022-1389	11/1/22	INMOBILIARIA WILDECO	COMPRA Y VENTA DE INMUEBLES, CONSTRUCCIÓN DE VIVIENDAS Y ADMINISTRACIÓN DE PROPIEDADES.	EDUARDO GUILLERMO BOGAERT ALVAREZ	667683
E/2022-2440	17/1/22	INMOBILIARIA Y CONSTRUCTORA MARTE TRINIDAD COMATRI	CONSTRUCCIÓN PROYECTOS INMOBILIARIOS COMPRA Y VENTA DE CASAS, APARTAMENTOS TERRENOS Y ARTÍCULOS PARA CONSTRUCCIÓN.	ALVIN ENMANUEL MARTE RODRIGUEZ	668455
E/2022-986	7/1/22	INNOVE	FABRICA, DISEÑO Y DECORACIÓN EN MADERA, TRABAJOS EN MADERA.	ANDREA GUDE HIMMLER	667452
E/2022-3298	20/1/22	IN-POWER ASESORES ENERGETICOS	SERVICIOS DE ASESORÍA EN MATERIA DE ENERGÍA ELÉCTRICA: GENERACIÓN, DISTRIBUCIÓN Y COMERCIALIZACIÓN.GESTIÓN DE PROYECTOS DE ENERGÍA ELÉCTRICA.	SANTA RAMOS OZUNA	669100
E/2022-438	12/1/22	INROYER COCINA INDUSTRIAL DEL SUR	ELABORACION DE ALIMENTOS CULINARIOS EN GRANDES CANTIDADES, SUPLIDORES DE ALIMENTOS CRUDOS Y COCINADOS, ELABORACION DE MINUTAS O MENUS.	INGRI FELIZ CUEVAS, ROGELIO MIGUEL SANTANA HEREDIA	667924
E/2022-3055	19/1/22	INSOCLIMA	COMPRA Y VENTA DE MATERIALES Y EQUIPOS ELECTRICOS Y REFRIGERACION, DISEÑOS ELECTRICOS RESIDENCIALES, COMERCIALES E INDUSTRIALES, DISEÑOS DE REFRIGERACION RESIDENCIALES.	YEFFRI NATANIEL GUZMAN FERREIRA	668935
E/2022-2923	19/1/22	INSTALACIONES ELECTRICAS, MECANICAS Y OBRAS CIVILES INEMOCIV	SERVICIO DE INSTALACIONES ELECTRICAS, MECANICAS Y OBRAS CIVILES	INSTALACIONES ELECTRICAS, MECANICAS Y OBRAS CIVILES INEMOCIV, S.R.L.	668822
E/2022-1509	12/1/22	INSTITUTO DE EDUCACIÓN DE NEGOCIOS INARBA	DESARROLLAR LOS SERVICIOS DE EDUCACIÓN CONTINUADA, INCLUYENDO ENTRENAMIENTOS, SEMINARIOS CAPACITACIONES, CONSULTORÍAS DE EDUCACIÓN EN GENERAL.	IRMA GREGORINA ARIAS BAEZ DE GONZALEZ	667780
E/2021-69429	17/1/22	INSTITUTO DE FORMACIÓN ODONTOLÓGICA DEL CARIBE, INFOCAR	CENTRO DE FORMACIÓN CONTINUA DONDE SE OFRECEN CURSOS Y TALLERES DE CAPACITACIÓN A ODONTÓLOGOS.	MARISSELL ELIZABETH GONZALEZ CAPELLAN DE MARTY, MARIANA JAVIER JIMENEZ	668445
E/2022-2790	18/1/22	INSTITUTO DE LA SALUD PARA TODA LA VIDA INSAVIDA	SIN FINES DE LUCRO PARA ELABORACIÓN Y GESTIÓN DE UNIDADES DE PROMOCIÓN DE LA SALUD, CURSO, CHARLAS, TALLERES Y SEMINARIOS SOBRE TEMAS DE SALUD, EDUCACIÓN Y FORMACIÓN EN EL ÁREA DE SALUD. CONSULTORIA EN EL ÁREA DE CAPACITACIÓN Y DESARROLLO DE SALUD, GESTIÓN DE EQUIPOS Y MATERIALES MÉDICOS.	ALBERT JOSE RAMIREZ MORA	668719
E/2021-69918	18/1/22	INSTITUTO DE LAPAROSCOPIA ABEL GONZALEZ ILAG	SERVICIOS MÉDICOS DE LAPAROSCOPIA.	ABEL RICARDO GONZALEZ CANALDA	668619
E/2022-2009	14/1/22	INSTITUTO DOMINICANO DE ALTA DIRECCIÓN DE EMPRESAS IDADE	ELEVAR LA EDUCACIÓN, CAPACITACIÓN Y FORMACIÓN CONTINUA DE LAS PERSONAS Y LAS ORGANIZACIONES EN TEMAS DE GOBIERNO.	PABLO AMEZ RODRIGUEZ	668134
E/2022-1286	14/1/22	INTEGRAL SISTEM SWITCH	VENTAS DE LUBRICANTES DE AUTOS, SUMINISTRO DE OFICINA E IMPRENTA,EQUIPOS INFORMÁTICOS, PROYECTOS CULINARIO,SERVICIOS DE LA CONTABILIDAD.	EMMANUEL FELIZ SANTANA	668156
E/2022-2660	18/1/22	INTERNFUTURE	SERVICIOS DE AGENCIA TURÍSTICA ORIENTADA ESENCIALMENTE AL INTERCAMBIO CULTURAL Y LAS PASANTÍAS PROFESIONALES INTERNACIONALES.	SAMUEL MELENDEZ SORIANO, RAMON EMILIO RAMIREZ RAMIREZ, VICTOR ANDRES RAMIREZ LOPEZ	668629
E/2021-70002	12/1/22	INT-MOTO-GMTRD	SERVICIO DE REGISTRO, CONSULTA Y MONITOREO DE DATOS PARA TODOS TIPOS DE VEHÍCULOS, INCLUYENDO MOTOCICLETA Y BICICLETA ELÉCTRICA Y CONVENCIONALES A TRAVÉS DE UNA APP.	HERIBERTO MATOS CUETO	668114
E/2022-736	12/1/22	INVERDOMINICO	CONSTRUCCION Y/O PROMOCION DE LA CONSTRUCCION DE CASAS, CABAÑAS, EDIFICIOS DE APARTAMENTOS, HOTELES, APARTA-HOTELES, RESTAURANTES.	INVERDOMINICO, SRL.	667911
E/2022-2334	17/1/22	INVERSIONES TRAPPIST	INVERSIONES MOBILIARIAS E INMOBILIARIAS, ADMINISTRACIÓN DE PROPIEDADES, FINANCIAMIENTOS MOBILIARIOS, INMOBILIARIOS, PRENDARIOS E HIPOTECAS.	DAVID KARLÍK, VERONIKA KARLÍKOVÁ	668375
E/2022-1595	13/1/22	INVERSIONES & RENTA CAR MOREL LIRIANO	SERVICIOS DE RENTA DE VEHÍCULOS, PRESTAMOS PERSONALES, HIPOTECARIOS Y FINANCIAMIENTOS.	RAMON ANTONIO MOREL LIRIANO	668063
E/2022-1190	19/1/22	INVERSIONES 3IN1 SERVICES	DESARROLLO DE SERVICIOS FINANCIEROS OTORGANDO FACILIDADES CREDITICIAS DE TIPO PERSONAL Y COMERCIAL, ASÍ COMO LA COMPRA Y VENTA DE GRAVÁMENES CREDITICIOS.	LUIS MANUEL ACOSTA ARAUJO	668793
E/2022-1719	13/1/22	INVERSIONES A&H & ASOCIADOS	PRESTAMOS PERSONALES Y/O CAMBIO DE DIVISAS.	JOEL LOPEZ POLO	667939
E/2022-988	11/1/22	INVERSIONES AGB	COMPRA Y VENTA DE MATERIALES PARA COCINA, CATERING Y ENVASES PLÁSTICOS REUTILIZABLES, CREACIÓN, PLANEACIÓN Y SUPERVISIÓN DE EVENTOS.	ALEXIA MARIA GARRIGO BONELLY, ALEJANDRO JOSE GARRIGO BONNELLY	667633
E/2022-2183	14/1/22	INVERSIONES ALMENDON	NEGOCIOS DE PRÉSTAMOS DE MENOR O MAYOR CUANTÍA, PERSONALES O COMERCIALES, CON GARANTÍAS PRENDARIAS O HIPOTECARIAS, COMPRA Y VENTA DE INMUEBLES.	ALFONZO MARIA MENDOZA NUÑEZ	668289
E/2022-2759	18/1/22	INVERSIONES ARAUCA	SERVICIOS DE TRABAJOS RELACIONADOS CON LA INGENIERÍA CIVIL Y ELECTRÓNICA EN SENTIDO GENERAL.	MARCOS ARSENIO SEVERINO GÓMEZ	668698
E/2021-69479	17/1/22	INVERSIONES ASULIKK	DESARROLLO DE PROYECTOS INMOBILIARIOS, INMOBILIARIA Y ACTIVIDADES RELACIONADAS.	JUAN FRANCISCO COLON PRESBOT	668470
E/2022-1047	7/1/22	INVERSIONES BRIDGEWATER	TODO TIPO DE ACTIVIDADES FINANCIERAS, PRESTAMOS A NEGOCIOS, INVERSIONES INMOBILIARIAS, COMPRA Y VENTA DE CASAS, SOLARES, CONDOMINIOS.	ALEXANDER MEJIA GARCIA, YESSY DEL MILAGRO FELIZ MEJIA	667490
E/2021-64956	13/1/22	INVERSIONES BUGAMBILIA	DESARROLLO INMOBILIARIO, COMPRA, VENTA Y ADMINISTRACION DE BIENES INMUEBLES, IMPORTACION Y EXPORTACION, COMPRA Y VENTA DE PRODUCTOS AGRÍCOLAS.	ELIANA MARGARITA RAMIREZ VELOZ	668057
E/2022-1400	11/1/22	INVERSIONES CALCAÑO DE SALAS	COMPRA Y VENTA DE VEHÍCULOS, FINANCIAMIENTOS, HIPOTECAS.	OSCARLI CALCAÑO DE SALAS	667708
E/2022-2744	18/1/22	INVERSIONES CARMONA SANTOS	COMPRA Y VENTA DE MOTORES (MOTOCICLETAS).	SALVADOR CARMONA SANTOS	668707
E/2021-48741	18/10/21	INVERSIONES CEGA	IMPORTACIÓN, FABRICACIÓN, COMERCIALIZACIÓN Y VENTA DE MATERIALES Y UTENSILIOS PARA LA CONSTRUCCIÓN DE TODO TIPO DE EDIFICACIONES.	CESAR GABRIEL AUGUSTO MARTINEZ DEL ORBE	669082
E/2022-2057	14/1/22	INVERSIONES CUESAN	INVERSIONES, CONSULTORÍA EMPRESARIAL Y CONTADURÍA.	JOAN ANTONIO CUEVAS BALBUENA, YESENIA CAROLINA SANCHEZ MARTE	668180
E/2022-740	6/1/22	INVERSIONES DAMI	COMPRA, VENTA Y ADMINISTRACIÓN DE BIENES INMUEBLES, A LA PROMOCIÓN Y FOMENTO DE OPORTUNIDADES DE INVERSIÓN EN EL PAÍS.	INVERSIONES DAMI, S.R.L.	667912
E/2022-1385	11/1/22	INVERSIONES DIAZ MEJIA	COMPRA, VENTA, EXPORTACIÓN E IMPORTACIÓN DE VEHÍCULOS, CONSTRUCCIÓN, DISEÑO INDUSTRIAL, PRESTAMOS HIPOTECARIO Y PERSONAL.	EDDY DIAZ ESTRELLA	667685
E/2022-2148	14/1/22	INVERSIONES DIAZ RAMOS & ASOCIADOS	SERVICIOS DE PRESTAMOS HIPOTECARIOS, PERSONALES, FINANCIEROS DE VEHÍCULOS, GESTIONES DE COBROS, COMPRA Y VENTA DE BIENES INMUEBLES.	SULEINE PATRICIA FURNIER CRUZ	668951
E/2021-71144	30/12/21	INVERSIONES DISCHRIS	COMPRA Y VENTA AL POR MAYOR Y DETALLE DE COMBUSTIBLES Y LUBRICANTES.	JOSÉ RAMON GUZMÁN SANTIAGO	667442
E/2022-3142	20/1/22	INVERSIONES DRIVE RD	VENTAS DE PROYECTOS INMOBILIARIOS, APARTAMENTOS, CASA, SOLARES, FINCAS, LOCALES COMERCIALES Y PROPIEDADES INMOBILIARIAS	JOSE ANGEL FERREIRA RUSSO	668999
E/2022-2474	17/1/22	INVERSIONES EGLOMAR	LA SOCIEDAD TIENE COMO OBJETO PRINCIPAL DEDICARSE A EFECTUAR INVERSIONES, ARRENDAMIENTOS, ADQUISICIÓN DE MUEBLES E INMUEBLES.	WENDY DAYANARA MARTE NICASIO	668557
E/2022-1040	11/1/22	INVERSIONES GERMAN LACHAPELLE	SERVICIOS DE BIENES RAICES Y SERVICIOS DE PRESTAMOS PERSONALES, COMERCIALES, PRESTAMOS DE MENOR CUANTÍA, FINANCIAMIENTOS E HIPOTECAS.	FREDDY GERMAN LACHAPELLE	667843
E/2022-904	7/1/22	INVERSIONES JORKARSON	SERVICIOS DE AGENCIAS INMOBILIARIAS TALES COMO LA ADMINISTRACIÓN DE BIENES INMUEBLES, ALQUILER DE APARTAMENTOS, EL COBRO DE ALQUILERES.	JORGE LUIS PEÑA BERROS	667512
E/2022-3004	19/1/22	INVERSIONES LA BUENA FE	SERVICIOS DE CASA DE EMPEÑO, COMPRAVENTA Y CAMBIO DE MONEDAS EXTRANJERAS.	APOLINAR BRITO LIZARDO, PRIMITIVA JOSEFINA DE VARGAS	668877
E/2022-884	7/1/22	INVERSIONES MARMOLEJOS MORETTA	OFRECER SERVICIOS DE INTERMEDIACIÓN FINANCIERA Y EL OTORGAMIENTO DE FACILIDADES CREDITICIAS. COMPRA Y VENTA DE BIENES INMUEBLES.		667358
E/2022-1209	12/1/22	INVERSIONES MATTHEW CASTILLO	COMPRA, VENTAS Y DISTRIBUCIÓN DE FRUTAS FRESCA Y CONGELADAS PARA RESTAURANTES, SÚPER MERCADOS, HOTELES Y CLIENTES AL DETALLE.	MATTHEW GERMAN DE LOS SANTOS CASTILLO	668221
E/2022-1493	13/1/22	INVERSIONES MF3	GESTIONES ADUANALES, PRÉSTAMOS PERSONALES Y VENTA DE ELECTRODOMÉSTICOS.	MAYRELIS BENIMIR FERNANDEZ FELIZ, PAVEL FIDIA FERNANDEZ BATISTA	667936
E/2022-3112	20/1/22	INVERSIONES MONTERO RAMIREZ	DISTRIBUIDORA DE ALIMENTOS Y BEBIDAS	LUIS MANUEL MONTERO RAMIREZ	669002
E/2022-2462	17/1/22	INVERSIONES PATRIALE	SERVICIOS DE PRÉSTAMOS PERSONALES O EMPRESARIALES, COMPRA Y VENTA DE MUEBLES, INMUEBLES Y ACCIONES EMPRESARIALES.	PATRICIO JOSÉ JIMÉNEZ POLANCO, JOSÉ ALEJANDRO JIMÉNEZ MCDUGAL	668466
E/2022-3252	20/1/22	INVERSIONES ROSS LARIMAR	CONSTRUCCIONES, ADMINISTRACIONES DE PROPIEDADES, COMPRA Y VENTA DE INMUEBLES, INVERSIONES, PRÉSTAMOS HIPOTECARIOS.	ROSSY ESTHER GARCIA CASTILLO	669080
E/2022-1851	13/1/22	INVERSIONES SEFID & RS	SERVICIOS DE PRESTAMOS EN GENERAL, PRESTAMOS PERSONALES, CONSOLIDACION DE DEUDAS, PRÉSTAMOS EMPRESARIALES Y SERVICIOS FINANCIEROS.	JOSE FRANCISCO REYES COSMA	668029
E/2022-1809	13/1/22	INVERSIONES Y PRESTAMOS R. MARTE	SERVICIOS DE PRESTAMOS PERSONALES E HIPOTECARIOS ASÍ COMO COMPRA Y VENTA DE INMUEBLES.	RONY ANTONIO MARTE PLASENCIA	667982
E/2022-2027	14/1/22	INVERSIONES Y SERVICIOS SUBERVI MOQUETE	SERVICIO DE LAVADO DE AUTOS, CUIDADO Y DETAILING DE VEHICULOS DE MOTOR, GRANDES Y PEQUEÑOS.	JHONATHAN ADNEL SUBERVI MOQUETE	668151
E/2022-2717	20/1/22	INVEPIA	SERVICIOS DE ASESORÍAS Y CONSULTORIAS LEGALES, FINANCIEROS, COMUNICACIÓN, MERCADEO, PUBLICIDAD Y ESTADÍSTICAS. PRODUCCIÓN DE PROGRAMAS TELEVISIVOS.	MILCIADES ARTURO ABAD	669076
E/2022-2200	14/1/22	IP&IP CONSULTING	ASESORÍA Y CONSULTORÍA DE GESTIÓN HUMANA Y DE LOS SUBSISTEMAS QUE LA CONFORMAN.	CARMEN IVELISSE PERDOMO SANCHEZ	668296
E/2022-1422	11/1/22	IRREVERENTE Y DIRECTO	PROGRAMA DE TELEVISION Y PUBLICIDAD.	FELIX MANUEL LUNA JIMENEZ	667717
E/2022-3033	19/1/22	ISABEL AUTO SOLUTION	COMPRA, VENTA, RENTA Y FINANCIAMIENTO DE VEHICULOS DE MOTOR.	JHONNY ROJAS RODRIGUEZ	668914
E/2022-2857	19/1/22	ISAMALIA CLOSET	VENTA DE ROPA, ACCESORIOS, ZAPATOS, PARA DAMAS CABALLERO Y NIÑOS.	ISAMALIA AMADIS LUNA	668767

[210] EXP.	[220] SOL. FECHA	[510] ACTIVIDAD	[730] SOLICITANTE	[111] REGISTRO	
E/2022-651	7/1/22	ISHA MULTISERVICE	EMPRESA INMOBILIARIA, BIENES RAÍCES, COMPRA Y VENTA DE TODO TIPO DE ARTÍCULOS, INGENIERÍA Y CONSTRUCCIÓN, DECORACIONES DE INTERIOR.	ANGELA ESTHER CASTILLO MARIÑEZ	667382
E/2022-1456	12/1/22	ISLAND TROPICAL DRINKS	VENTA DE BEBIDAS Y ALIMENTOS	JOSE ALBERTO GONZALEZ GONZALEZ	667755
E/2022-648	11/1/22	ISOLINA AUTO IMPORT	COMPRA, VENTA, IMPORTACIÓN, RENTA, FINANCIAMIENTO DE VEHÍCULOS.	YUDELKA MEZQUITA DE CORPORAN	667680
E/2022-2685	18/1/22	ITALFIE, S. DOMINGO	COMPRA, VENTA, IMPORTACIÓN Y EXPORTACIÓN DE MATERIAS PRIMAS, ACCESORIOS Y CONSUMIBLES ALTAMENTE ESPECIALIZADOS PARA MÁQUINAS Y EQUIPOS DE IMPRESIÓN LITOGRAFÍCOS.	SILVIO FELICIANI, CARLA ALEXANDRA RIOS HOUTMAN	668642
E/2022-2985	19/1/22	ITALIA ELG	PARTICIPACION EN EL CAPITAL ACCIONARIA DE OTRAS SOCIEDADES, ASI COMO LA PROMOCION Y FOMENTO DE OPORTUNIDADES DE INVERSION EN EL PAIS.	ELSA RITA DE CASIA LAMA DE GONZÁLEZ	668873
E/2022-1480	12/1/22	IVAN MUEBLES	FABRICACIÓN, COMPRA Y VENTA DE TODO TIPO DE MUEBLES Y DECORACIÓN DE INTERIORES.	IVAN LORENZO SOSA VALDEZ	667767
E/2022-2031	14/1/22	IVE LIGHT FITNESS	SERVICIO DE GIMNASIO, ESTÉTICA.	IBELICE GUADALUPE DE LA CRUZ ABREU	668176
E/2022-2449	18/1/22	J & E YANKI RENT CAR	RENTA DE TODO TIPO DE VEHÍCULOS DE MOTOR.	ELIZABETH OLEAGA GARCIA, JEANDOW PEREZ PEREZ	668664
E/2022-715	6/1/22	J & R CAPITAL BANK	DIRIGIR UN NEGOCIO DE BANCA DE INVERSIÓN Y GESTIÓN DE FONDOS, NEGOCIAR EN DIVISAS, METALES PRECIOSOS, LINGOTES Y MERCADOS DE CAPITALES EN TODO EL MUNDO.	J & R CAPITAL INVESTMENT BANKING FUND BV	667688
E/2022-2847	19/1/22	J&E CLIMATIZACION	SERVICIO DE REFRIGERACIÓN.	JUSTINO EVANGELISTA SUAREZ	668775
E/2022-2055	14/1/22	J&J RIJO ABREU INMOBILIRIA	COMPRA Y VENTA DE BIENES RAÍCES, ALQUILERES, PROMOCIÓN, SERVICIOS INMOBILIARIOS REALIZADOS A CAMBIO DE UNA RETRIBUCIÓN O POR CONTRATA.	JOSE RIJO LAPPOST	668181
E/2022-2293	17/1/22	J&J RIJO ABREU INMOBILIARIA	COMPRA Y VENTA DE BIENES RAICES, ALQUILERES, PROMOCION.SERVICIOS INMOBILIARIOS REALIZADOS A CAMBIO DE UNA RETRIBUCION O POR CONTRATA.	JOSE RIJO LAPPOST	668548
E/2022-2025	14/1/22	J.A DALA RENT A CAR	RENTA DE VEHÍCULOS	IDALIZA BATISTA PEREZ	668161
E/2022-1430	13/1/22	J.CHAC SOLUCIONES Y SERVICIOS	SERVICIOS DE HERRERÍA EN GENERAL, MANTENIMIENTO Y REPARACIÓN DE AIRES ACONDICIONADOS, ELECTRICIDAD RESIDENCIAL, PLOMERÍA EN GENERAL Y PINTURA EN GENERAL.	JUAN DE DIOS CONTRERAS PAYANO	668043
E/2022-1591	12/1/22	JACDU GROUP	SERVICIOS DE RESTAURANTE Y BAR	JAMES LOUIDOR, JACQUELINE DURAZIL	667832
E/2022-3156	20/1/22	JACNED MANAGEMENT	SERVICIOS INMOBILIARIOS REALIZADOS A CAMBIO DE UNA RETRIBUCIÓN O POR CONTRATA, INCLUYENDO LA COMPRA, VENTA, ALQUILER, REMATE, TASACIÓN Y ADMINISTRACIÓN DE PROPIEDADES INMOBILIARIAS.	DANIEL MORALES-ROSADO, ELSA DE SENA MORALES	669015
E/2022-2738	18/1/22	JADEK FASHION	VENTAS DE ROPAS.	MARIA ENEREIDA LEON DE MONEGRO	668676
E/2021-69961	14/1/22	JADIAZ GROUP	COMPRVENTA, IMPORTACIÓN Y EXPORTACIÓN, DISTRIBUCIÓN, REPRESENTACIÓN Y COMERCIALIZACIÓN DE ARTÍCULOS DE FERRETERÍA, FERRETERÍA ELÉCTRICA.	ANEUDYS ANTONIO JAVIER DE LA CRUZ, RUDDY ALEXANDRO DIAZ GARCIA	668215
E/2022-2290	17/1/22	JAIME MARTINEZ VARICENTER	DISEÑO ESTRUCTURAL, ENCOFRADO, ENVARILLADO, MAESTRIA DE CONSTRUCCION, ALBAÑILERIA, ELECTRICIDAD, PLOMERIA, SUMINISTRO MATERIALES CONSTRUCCIONES.	MANUEL DESCARTES CRUZ REYES	668592
E/2022-1194	12/1/22	JAPGD DESING	IMPORTACIÓN DE BAÑERAS, VENTA Y COMERCIALIZACIÓN DE BAÑERAS Y ELEMENTOS DE LA MISMA. SERVICIOS DE SOLDADURA, SERVICIOS DE MECÁNICA AUTOMOTRIZ.	HO-CHI SALOMON GOICO DIAZ	667909
E/2022-3115	20/1/22	JARDINES 2000 NG	IMPORTACION Y EXPORTACION, COMPRA Y VENTA Y DISTRIBUCION DE PLANTAS Y FLORES ORNAMENTALES Y FRUTALES, ELABORACION DE ESTUDIOS Y PROYECTOS DE PAISAJISMOS.	ROBERT ANTONIO GONZALEZ BRAVO	668975
E/2022-2612	18/1/22	JAREY SUPPLIES AND MULTISERVICES	COMERCIALIZACION DE ARTICULOS FERRETEROS, VENTA DE MATERIALES ELECTRICOS, VENTA DE EQUIPOS DE VIDEO VIGILANCIA, CONTROL DE ACCESO, VENTA DE EQUIPOS.	ANABEL INDHIRA NOVA CHALAS	668587
E/2022-1102	11/1/22	JAROL ROA HAIR STYLER	SERVICIOS DE ESTILISTA DE PELO Y DISEÑO DE PELUCAS PERSONALIZADAS	JAROL JOEL ROA	667553
E/2022-1029	7/1/22	JASARY RENT A CAR	RENTA Y ALQUILER DE VEHICULOS, IMPORTACION, COMPRAS Y VENTAS DE VEHICULOS NUEVOS Y USADOS.	JUAN CARLOS HIDALGO NOREL	667479
E/2022-229	7/1/22	JAYDEN RENT A CAR	SERVICIO DE RENTA DE VEHICULOS.	WILLIAMS ANTONIO MARTINEZ RODRIGUEZ	667517
E/2022-3289	20/1/22	JAYMETALZ	BRINDAR SERVICIOS DE SOLDADURAS Y TRABAJOS PROFESIONALES EN ACERO INOXIDABLE Y VIDRIOS.	JOSE ALBERTO POLANCO LANTIGUA	669081
E/2022-982	7/1/22	JCM SERVI-ELECTRIC	SERVICIOS ELÉCTRICOS, COMPRA Y VENTA DE MATERIALES ELÉCTRICOS, SERVICIOS DE INSTALACIÓN.	JOHAN FRANCISCO DE LA CRUZ MUÑOZ	668022
E/2022-1312	13/1/22	JENNIFASHION JENNIES	VENTAS DE ROPA Y ACCESORIOS, PARA DAMAS Y CABALLEROS.	JENNIFER ALTAGRACIA ESPINAL DE ROBLES	668073
E/2021-54589	7/1/22	JEREZ JP CONSULTING	SERVICIOS PROFESIONALES DE CONTABILIDAD, ASESORÍA, CONSULTORÍA Y HERRAMIENTAS EN GESTIÓN FINANCIERA DE MICRO Y MACRO EMPRESAS.	JOSEFINA JEREZ PEÑA	667532
E/2022-2770	19/1/22	JEREZ WISKY PRODUCTOS Y SERVICIOS	COMERCIALIZACIÓN, FABRICACION, SUMINISTRO, DISTRIBUCION, COMPRA, VENTA EXPORTACION, IMPORTACION Y REPRESENTACION DE PRODUCTOS DERIVADOS DE LA CAÑA DE AZUCAR.	JULIO CESAR MIGUEL JEREZ WISKY	668968
E/2022-2500	20/1/22	JERICKORL ALEJO & ASOCIADOS	SERVICIOS DE CONTRATACIÓN Y GESTIÓN EN EL ÁMBITO DE LA CONSTRUCCIÓN, ASÍ PODRÁ CONSTRUIR, DESARROLLAR, FOMENTAR, PROMOVER, COMPRAR Y VENDER INMUEBLES Y BIENES AFINES.	JOSE ORLANDO ALEJO	669103
E/2022-164	3/1/22	JESUS JIREH ESTETICA & SPA	SERVICIOS DE TRATAMIENTOS FACIAL, CORPORAL Y SERVICIOS DE BELLEZA EN GENERAL.	JOHANNY PEREZ TAVERAS	667341
E/2022-1688	13/1/22	JFY REAL ESTATE	COMPRAR, VENDER, PERMUTAR, ADMINISTRACIÓN Y RENTA DE INMUEBLES EN GENERAL, CONDOMINIOS, VILLAS, CASAS, APARTAMENTOS Y SOLARES, DESLINDE, SANEAMIENTO.	FERNANDO DE JESUS HERNANDEZ	667984
E/2021-68507	13/1/22	JHERNANDEZ INVESTMENTS	INMOBILIARIA VENTA Y RENTA DE PROPIEDADES.	JOHANNA ELIZABETH HERNANDEZ MEJIA DE DE JE..	667926
E/2022-1949	13/1/22	JHONNY ANTIGUEDADES	COMPRA, VENTA Y SERVICIO DE RESTAURACION DE ANTIGUEDADES.	JHONNY DE LA CRUZ	668086
E/2022-2160	14/1/22	JIMEPAN INVESTMENTS	INSTALACIÓN, DESARROLLO Y ADMINISTRACIÓN DE UN GIMNASIO Y CLUB ATLÉTICO COMPLETO PARA EJERCICIOS FÍSICOS, VENTA Y DISTRIBUCIÓN DE ARTÍCULOS, EQUIPOS Y ACCESORIOS RELACIONADOS CON EL GIMNACIO.	BRANDON TIMOTHY PANIAGUA BISONO, CHRISTOPHER RAFAEL PANIAGUA BISONO, ERNESTO MANUEL JIMENEZ CABRERA	668272
E/2022-1412	11/1/22	JISP MULTISERVICIOS	COMERCIALIZACIÓN, FABRICACIÓN, SUMINISTRO, DISTRIBUCIÓN, REPRESENTACIÓN, COMPRA, VENTA, IMPORTACIÓN O EXPORTACIÓN DE PROVISIONES ALIMENTICIAS, FRUTAS, VEGETALES; MEDICAMENTOS.	JEREMIAS ISAAC SANCHEZ PERDOMO	667745
E/2022-1469	12/1/22	JJ NOVAS COMERCIAL	IMPORTACIÓN, EXPORTACIÓN Y COMERCIALIZACIÓN DE ALIMENTO Y BEBIDAS	JOSUE JOSE NOVAS	667930
E/2022-2065	14/1/22	JJ PEREYRA ENTERTAINMENT	SERVICIOS DE ENTRETENIMIENTO	JOSE MIGUEL PEREYRA DELOS SANTOS	668209
E/2022-3180	20/1/22	JKIM INMOBILIARIA	COMPRA Y VENTA DE INMUEBLES, DISEÑO DE INTERIORES, DISEÑO ARQUITECTÓNICO, GESTIÓN DE PROYECTOS Y PRESUPUESTOS, DISEÑO DE PAISAJISMO, ASESORÍA Y ALQUILER DE BIENES INMUEBLES.	KIMBERLY SHAIRA SURIEL	669026
E/2021-67066	1/12/21	JM MINI MARKET MERCEDES	COMPRA Y VENTA DE PRODUCTOS COMESTIBLES, CEREALES,VERDURAS, ALIMENTOS PRECOSIDOS Y BEBIDAS	JUAN MERCEDES TRINIDAD	668919
E/2022-1381	11/1/22	JMJ AUTO IMPORT	VENTA DE VEHÍCULOS AUTOMOTORES, USADOS N.C.P. (INCL. CASAS RODANTES, TRAILERS, CAMIONES, REMOLQUE, AMBULANCIAS, ÓMNIBUSES)	JOSE ISRAEL DIAZ UREÑA	667689
E/2022-920	7/1/22	JOLSMAR CONSTRUCCIONES	CONSTRUCCION DE REFORMA Y REPARACIÓN DE EDIFICIOS RESIDENCIALES	DAMARIS EVELYN JIMENEZ MADRIGAL	667388
E/2022-875	7/1/22	JOSALVA GROUP	VENTA DE COMIDA PARA CONSUMO INMEDIATO, AUTO SERVICIO DE COMIDA PREPARADA PARA LLEVAR, VENTA Y DISTRIBUCION DE ENSERES Y ARTICULOS DE COCINA	JOSE RAFAEL BRITO JIMENEZ	667355
E/2022-618	7/1/22	JOSE AGUSTIN MULTI-NEGOCIOS	SERVICIOS Y ASESORÍA INMOBILIARIA EN GENERAL, COMPRA, VENTA, ADMINISTRACIÓN Y MANTENIMIENTO DE INMUEBLES.	JOSE AGUSTIN RODRIGUEZ POLO	667506
E/2021-69361	7/1/22	JOSÉ PLACIDO FUMIGADORA	SE DEDICA AL SERVICIO DE CONTROL DE PLAGAS, FUMIGACIÓN, DESINFECTACIÓN Y TODO LOS SERVICIOS TECNICOS DE ESTAS AREAS AFINES.	JOSE ANDRES PLACIDO LOPEZ	667481
E/2022-2501	17/1/22	JOSEPH MAGRA ARQUITECTURA & CONSTRUCCIONES	SERVICIO DE DISEÑOS ARQUITECTÓNICOS DE EDIFICIOS, CASAS Y PROYECTOS EN GENERALES Y CONSTRUCCIONES EN GENERALES.	JOSEPH ANTHONY MAGRA DE LA CRUZ	668503
E/2022-2820	18/1/22	JOYERIA & RELOJERIA ESTEBAN	COMPRA, VENTA, DISEÑOS, EXPORTACION E IMPORTACION DE ORO, PLATA, RELOJES, LENTES AL POR MENOR Y DE CUALQUIER OTRA PIEDRA PRECIOSA EN GENERAL.	ESTEBAN ALEXIS SUNANA QUIROZ, ALEXIS MISAEL SUSANA SANCHEZ	668764
E/2022-1475	12/1/22	JOYERIA ESTILO FINO	COMERCIALIZACION, FABRICACIÓN, REPARACIÓN, EXPORTACIÓN E IMPORTACIÓN DE TODAS CLASES DE METALES PRECIOSOS, JOYAS Y PRENDAS.	JULIO CESAR ESPINOSA CASTILLO	667760
E/2022-1127	11/1/22	JPDM INTERNET SOLUTION	REVENTA DE INTERNET E INSTALACIONES DE REDES.	DIONEIRIS MEDRANO SANCHEZ, JOSE MATIAS PION PEREZ	667660
E/2022-1409	11/1/22	JR24/7 SERVICIOS MULTIPLES	SERVICIOS DE INSTALACIONES ELÉCTRICAS, MANTEAMIENTO Y CONSTRUCCIÓN EN GENERAL .	JHON RAFAEL MORA ARACENA	667715
E/2022-1830	13/1/22	JT SERVICE	COMPRA Y VENTA DE MATERIALES COMO TARIMAS DE MADERA.	OLGA MARIA LUCIANO MARTINEZ	668010
E/2022-2639	18/1/22	JUGO ABSOLUTA	ELABORACIÓN DE JUGOS NATURALES.	AGUAS DE SAN JOSE DE OCOA, S.R.L.	668620
E/2022-1212	11/1/22	JUGO LA ABEJITA	ELABORACIÓN, VENTA, DISTRIBUCIÓN Y COMERCIALIZACIÓN DE JUGOS.	CARLOS ANDRES JIMENEZ MINALLA	667614
E/2021-68830	7/1/22	JUGOS EMANUEL & MAS BY ELIETTE	VENTA Y DISTRIBUCIÓN DE BEBIDAS Y ALIMENTOS, AL POR MAYOR Y DETALLE, EN DIFERENTES PUNTOS COMERCIALES.	FLOR MARIA VENTURA DURAN	667393
E/2022-951	7/1/22	JUNIOR INTERNATIONAL MULTISERVICE JRIM	PROVEER SERVICIOS DE AGENCIA DE VIAJE.	RICARDO MARTINEZ	667411
E/2022-1836	13/1/22	JUNTA DE VECINOS ALTO DE BAYON, JUVEALBA	ENTIDAD SIN FINES DE LUCRO CON EL OBJETIVO DE VELAR POR EL BIEN DE LA COMUNIDAD.	PABLO ERNESTO ROSARIO TEJADA	668015
E/2022-1671	12/1/22	JUNTA DE VECINOS DEL RESIDENCIAL SERENITY I	ORGANIZACIÓN SIN FINES DE LUCRO, QUE TIENE COMO MISIÓN ORGANIZAR A LOS RESIDENTES DE MANERA DEMOCRÁTICA PARA ENFRENTAR LOS PROBLEMAS QUE LES AFECTAN.	RICHARD MANUEL PEREZ CABELO	667906

[210] EXP.	[220] SOL. FECHA	[561] NOMBRE COMERCIAL	[510] ACTIVIDAD	[730] SOLICITANTE	[111] REGISTRO
E/2022-2589	18/1/22	JUNTA DE VECINOS LA ESTANCIA ANSONIA	SIN FINES DE LUCRO.FOMENTAR Y A ACTUAR PROCURANDO EL DESARROLLO INTEGRAL DE LA COMUNIDAD LA ESTANCIA UBICADA EN EL DISTRITO MUNICIPAL LAS BARIAS - LA ESTANCIA DE LA PROVINCIA AZUA.	ELIZABETH ALCANTARA, MANUEL ALBERTO GERARDO	668563
E/2022-1547	12/1/22	JUNTA DE VECINOS MAXIMILIANO JAVIER DE LA DELGADA JUVEMAJALADE	ENTIDAD SIN FINES DE LUCRO, CUYO OBJETIVO ES LA ORGANIZACIÓN Y DESARROLLO INTEGRAL DE LA COMUNIDAD.	MARINO MARTINEZ GOMEZ	667801
E/2022-2322	18/1/22	JUVENTUD 4K	ES UNA INSTITUCIÓN FÍSICA, NO GUBERNAMENTAL, NO PERSONAL, SIN FINES DE LUCRO, CREADA CON EL PROPÓSITO DE PROMOVER, ESTIMULAR Y CREAR LAS CONDICIONES PARA UN CORRECTO DESARROLLO SOCIAL.	MALVIN NIXON AQUINO PEREZ	668600
E/2022-301	7/1/22	JVR	GRABACIÓN Y TRANSMISIÓN DE CANCIONES A TRAVÉS DE REDES SOCIALES.	JOSELI EISMAEL VARGAS REYES	667461
E/2022-2689	18/1/22	KADOSH TOURS TRAVEL AGENCY	AGENCIA DE VIAJES RESERVACIONES DE HOTELES NACIONALES E INTERNACIONALES, TIKETS AEREOS, EXCURSIONES, TOURS, CRUCEROS Y ASESORÍA CONSULAR	JEFFERSON ELIAS CASTRO CABRERA	668646
E/2022-2622	18/1/22	KAIZEN CAR WASH	LAVADO DE TODO TIPO DE VEHÍCULOS DE MOTOR, VENTA DE ACCESORIOS PARA VEHÍCULOS DE MOTOR, SERVICIOS DE MECÁNICA EN GENERAL PARA VEHÍCULOS DE MOTOR.	MILTON MANUEL CEPIN PEÑA	668599
E/2022-645	6/1/22	KAME HOUSE	IMPORTACIÓN, DISTRIBUCIÓN, COMPRA Y VENTA DE BEBIDAS ALCOHÓLICAS. SERVICIOS DE MANTENIMIENTO DE VEHÍCULOS DE MOTOR. VENTAS DE GOMAS Y REPUESTOS DE VEHÍCULOS EN GENERAL.	EMMANUEL UREÑA BENCOSME	667343
E/2022-2176	18/1/22	KAPF CUSTOMS	SERVICIOS DE DESABOLLADURA Y PINTURA DE VEHÍCULOS DE MOTOR, LIMPIEZA A VAPOR, TRANSPORTE DE MATERIALES DE CONSTRUCCIÓN Y RENTA DE MAQUINARIAS PESADAS	KENNY ADOLPHI PADUA FERRERAS	668635
E/2022-2206	14/1/22	KAPITEL	ESTUDIO DE ARQUITECTURA Y CONSTRUCCIÓN.	KATHERINE ADONIDA HERNANDEZ DEÑO	668304
E/2022-2338	17/1/22	KAPTEYN INVERSIONES MÚLTIPLES	INVERSIONES MOBILIARIAS E INMOBILIARIAS, ADMINISTRACIÓN DE PROPIEDADES, FINANCIAMIENTOS MOBILIARIOS, INMOBILIARIOS, PRENDARIOS E HIPOTECAS.	DAVID KARLÍK, VERONIKA KARLÍKOVÁ	668559
E/2022-1820	13/1/22	KAPULET BAR	VENTAS DE BEBIDAS, PROMOCIONES DE FIESTAS ARTÍSTICAS, SUPLIDORES DE BEBIDAS Y ARTÍCULOS RELACIONADOS.	YURY RAFAEL RAMIREZ ORTIZ	668007
E/2022-45	3/1/22	KATE GOURMET	EMPRESA DEDICADA AL SERVICIO DE CATERING	MARGARITA DIAZ MANCEBO	667564
E/2022-2151	14/1/22	KAYANN TAKEOUT	SERVICIOS DE RESTAURANTE.	ANNE-KAINA PRESSOIR	668262
E/2022-1189	11/1/22	KE TACOS	VENTA DE ALIMENTOS Y BEBIDAS EN GENERAL	HECTOR ANTONIO ANDÚJAR JIMÉNEZ	667600
E/2022-2627	18/1/22	KEITRON	SERVICIOS DE INTEGRACIÓN DE SISTEMAS INDUSTRIALES.	CRISTIAN GABRIEL TAVERAS RODRÍGUEZ	668609
E/2021-67785	7/1/22	KENIA ROSARIO CONSTRUCTORA INMOBILIARIA	CONSTRUCCIÓN, ADICIÓN, REPARACIÓN Y REMODELACIÓN DE EDIFICACIONES Y OBRAS DE INGENIERÍA CIVIL. SERVICIOS DE ARQUITECTURA E INMOBILIARIOS.	KENIA ALTAGRACIA ROSARIO BAEZ	667528
E/2022-1413	11/1/22	KEN'S COLLECTIONS 17	TIENDA VIRTUAL, SERVICIOS DE IMPORTACIÓN Y EXPORTACIÓN DE PRENDAS DE VESTIR PARA DAMAS, CABALLEROS, VENTA AL POR MAYOR Y AL DETALLE.	KENDRI ANGEL MENA	667738
E/2022-1170	11/1/22	KIUTIES	VENTA DE ROPA Y ACCESORIOS PARA DAMAS.	MADLYN NICOLS CUEVAS VIZCAINO	667592
E/2021-68423	17/1/22	KOSHERTRAVEL XPERIENCE DOMINICAN KTX	IMPORTACION Y EXPORTACION DE ALIMENTOS Y BEBIDAS CATERING Y SHOW. PROVEEDOR DE ALIMENTOS KOSHER PARA RELIGIOSOS. IMPORTACION DE ALIMENTOS KOSHER.	GIOVANNI DE GANDARIAS MATHEU	668490
E/2022-1952	13/1/22	KPILARES SERVICES	SERVICIOS DE ESTÉTICA, BELLEZA, CUIDADO DE IMAGEN PERSONAL	JUAN DE JESUS AQUINO DE LA CRUZ	668087
E/2022-1107	11/1/22	KRC IRONSHORE	RENTA DE PROPIEDADES A CORTO Y LARGO PLAZO, VENTA DE COMIDA Y BEBIDAS, SERVICIOS DE HOSPEDAJE.	HENRY ALVIN CONNOR	667558
E/2022-1375	11/1/22	KUMORAH	VENTA DE TSHIRTS, PANTALONES DEPORTIVOS, CAMISETAS, MEDIAS, GORRAS, BOLSOS, ABRIGOS, ARTÍCULOS Y MATERIAL GASTABLE DE OFICINA, SERVICIOS DE DIGITACIÓN.	JOSE MIGUEL ASENCIO MONTERO	668290
E/2022-2716	18/1/22	L' ATELIER DEL COLOR BY ALICIA ALEMANY	SALÓN DE BELLEZA ESPECIALISTA EN TÉCNICAS DE COLOR Y SERVICIOS DE BELLEZA VINCULADOS AL CABELLO, MANICURA Y PEDICURA.	ALICIA EMILIA RODRIGUEZ ALEMANY	668681
E/2021-66219	7/1/22	L.O.S. EXPRESS SERVICES PRODUCTS	IMPORTACIÓN Y VENTA AL POR MAYOR Y AL DETALLE DE EQUIPOS ELECTRÓNICOS Y TECNOLÓGICOS. VENTA DE ACCESORIOS PARA COMPUTADORAS Y EQUIPOS TECNOLÓGICOS.	MARIA FERNANDA FRIAS RODRIGUEZ	667428
E/2022-1741	20/1/22	LA BODEGA II MAXJOSEPH INTERNACIONAL	VENTA, COMERCIALIZACION Y DISTRIBUCION DE ALIMENTOS Y BEBIDAS.	CHRISTOPHER DANIEL JOSEPH	669145
E/2022-775	7/1/22	LA CANTINA DEL CHARRITO BY BELLO	SERVICIO DE ELABORACIÓN Y VENTA DE COMIDAS PREPARADAS. RESTAURANTE MEXICANO. EAL MEXICAN FOOD.	DALCIA DESIREE BELLO HERRERA	667435
E/2022-1953	13/1/22	LA CASA DE LA PROSTATAS SANA RD	VENTA DE SUPLEMENTOS NATURALES FABRICADOS A BASE DE PLANTAS Y SUPLEMENTOS DE VITAMINAS, MINERALES Y AMINOACIDOS.	RAMÓN ANTONIO CLERO GONZALEZ	668110
E/2022-990	7/1/22	LA COMIA MULTISERVICES	VENTA DE TODO TIPO DE ABARROTES, COMERCIALIZACIÓN Y VENTA DE ALIMENTOS Y BEBIDAS, CATERING, ALMACÉN DE RUBROS AGRÍCOLAS Y ALIMENTOS NO PERECEDEROS.	SERGIO ANTONIO DISLA RODRIGUEZ	667449
E/2022-1976	14/1/22	LA DECORTECA	DISEÑO, EJECUCIÓN DE PLANOS, TRAMITACIÓN, CONSTRUCCIÓN, TERMINACIÓN, DISEÑO DE INTERIOR Y VENTA DE PRODUCTOS DE DECORACIÓN PARA PROYECTOS DE CONSTRUCCIÓN.	MARIA CRISTINA MAÑAN CARRON	668383
E/2022-2479	17/1/22	LA IGLESIA DE DIOS DE LA SALA DOCTRINA LOS ANSIANOS	SIN FINES DE LUCRO DEDICADA A LLEVAR LA PALABRA DE DIOS.	RAFAEL GERONIMO DE PEÑA, ROBERT LUIS JIMENEZ CASTILLO, ROQUE MANUEL DILONE MONTERO, SANTOS ABREU TAVERAS	668475
E/2022-1382	17/1/22	LA ISABELA SUPLIDORES GENERALES LISUGE	COMERCIALIZACIÓN DE ALIMENTOS CRUDOS, BEBIDAS NO ALCOHÓLICAS, ARTÍCULOS DE LIMPIEZA, ENVASES DESECHABLES, UTILERÍA DE DEPORTES.	GIANCARLO ALEJANDRO RODRIGUEZ SUAREZ, EMY MORONTA	668438
E/2022-2037	14/1/22	LA JUVENTUD QUIERE SABER	PRODUCCION DE UN PROGRAMA DE TELEVISION, RADIO, REDES SOCIALES Y PERIODICO DIGITAL.	JENNIFER CELESTE REYES VIDAL	668154
E/2021-64275	13/1/22	LA LA LAND	SERVICIOS DE RECREACIÓN INFANTIL (PARQUE DE DIVERSIONES, MANUALIDADES Y JUEGOS), VENTAS DE BOCADILLOS Y ALQUILER DE ESPACIOS PARA EVENTOS	YULIANA MARILYN TAVERAS FAJARDO	669125
E/2022-1344	11/1/22	LA OPCION RD	SERVICIOS DE PRESTAMOS, FINANCIAMIENTOS E INVERSIONES PERSONALES.	RAFAEL CESA	667665
E/2022-1182	13/1/22	LA PAPELERÍA BY DOVA	VENTA Y DISTRIBUCIÓN DE MATERIAL GASTABLE Y SUMINISTROS DE OFICINAS, PAPEL, CARTULINA Y CARTON, COPIADOS, IMPRESIONES Y ARTICULOS ESCOLARES.	DAVID ESQUIRINO OVALLES MORILLO	668009
E/2021-70937	12/1/22	LA PARA WAY FOOD TRUCK	VENTA DE COMIDA RÁPIDA CRIOLLA Y EXTRANJERA, SERVICIO ESPECIAL (PLATO DEL DÍA) ENVÍO DE COMIDAS A DOMICILIO	FERNANDO MARTES MEJIA	667902
E/2022-905	13/1/22	LA PARRILLADA EL BARRIO STYLE	SERVICIOS DE ALIMENTOS Y BEBIDAS, COMERCIO DE PROCESAMIENTO DE ALIMENTOS Y BEBIDAS PARA LA VENTA AL PÚBLICO.	ARLYN APONTE TEJADA	667923
E/2021-70889	7/1/22	LA RANQUIA SOLUTIONS	COMPRA, VENTA Y RENTA DE ELECTRODOMÉSTICOS Y MUEBLES PARA EL HOGAR.	DARLIN DIDIEL VASQUEZ MARTINEZ	667450
E/2022-3246	20/1/22	LA REPÚBLICA EN ECO	SERVICIOS DE TRANSMITIR INFORMACION EN LOS DIFERENTES MEDIOS DE COMUNICACION.	ADONIS NEFTALI VASQUEZ	669061
E/2022-1227	11/1/22	LA REYNA DEL REAL ESTATE	BIENES RAÍCES, INMOBILIARIA, SERVICIOS JURÍDICOS, CURSOS, SEMINARIOS, TALLERES, DIPLOMADOS, CONFERENCIAS, RELACIONADOS A VENTAS.	SANTA REYNA INMACULADA ECHENIQUE ROMERO	667619
E/2022-2256	14/1/22	LA SHA GLOBAL TRANSPORT	SERVICIOS ADUANALES, CARGAS, TRANSPORTE TERRESTRE, MARÍTIMO, AÉREO, ENVÍOS DE MERCANCIAS Y VALORES A TODAS PARTES DEL MUNDO	MIGUEL ANTONIO NIVAR MARTINEZ	668313
E/2022-2750	19/1/22	LA TABERNA GASTROPUB DIANFAJI	SERVICIOS DE BAR, VENTA DE ALIMENTOS YA PROCESADOS PARA CONSUMO LOCAL Y/O DELIVERY Y VENTA DE TODAS CLASES DE BEBIDAS ALCOHOLICAS Y GASEOSAS, MONTAJE Y PREPARACION DE EVENTOS.	DIEGO ANTONIO FARIÑA JIMENEZ	668833
E/2022-1896	18/1/22	LA TUYA FM	ESTACIÓN RADIAL, DISFUNCIÓN DE INFORMACIÓN EDUCATIVAS, PUBLICIDAD Y MÚSICA .	ANGEL MARIA BATISTA ROSARIO	668738
E/2022-1590	13/1/22	LA UNION DE JUNTA DE VECINOS DEL DISTRITO DE CENOVI, UJVDC	ENTIDAD SIN FINES DE LUCRO, CUYO OBJETIVO ES LA ORGANIZACIÓN Y DESARROLLO DE LAS DIFERENTES COMUNIDADES.	JUAN CARLOS HINOJOSA JIMENEZ	668112
E/2022-789	12/1/22	LA VIDA ROSA	COMPRA Y VENTA DE ROPA, ZAPATOS, CARTERAS, ACCESORIOS Y PRODUCTOS DE BELLEZA.	LISA NATALIA CAMACHO DIAZ	667913
E/2022-1606	12/1/22	LAB APÉREZ	LABORATORIO DENTAL, DISEÑO DE SONRISA, ELABORACIÓN DE TRABAJOS DENTALES.	CRISTINA CASTILLO PEÑA	667858
E/2021-71189	7/1/22	LABORATORIO DE ANALISI CLINICO CEMEHONSA	SERVICIOS DE ANÁLISIS CLÍNICO, PROCEDIMIENTO DE ANÁLISIS CLÍNICOS DE RUTINA Y ESPECIALIZADOS, SERVICIOS DE LABORATORIO Y DIAGNÓSTICO CLÍNICO.	JACOBO PEÑA PEÑA	667387
E/2022-2135	18/1/22	LADY BELKYS AUTO IMPORT	IMPORTACION, COMPRA,VENTAS Y ALQUILERES DE TODOS TIPOS DE VEHICULOS NUEVOS Y USADOS, VENTA DE REPUESTOS, Y ACCESORIOS PARA AUTOS.	JOSE LUIS ADAMES MINYETY	668570
E/2022-2372	18/1/22	LAL SUPPLY-SERVICE RD	VENTA AL POR MAYOR Y DETALLES DE MAQUINARIAS, SUMINISTROS Y ACCESORIOS DE OFICINA, EQUIPOS INFORMATIVOS, EQUIPOS DEPORTIVOS, MATERIALES DE LIMPIEZAS.	LUIS ANGEL LEBRÓN LEBRÓN	668582
E/2022-444	13/1/22	LAND TO LAND IMPORTS	IMPORTACIÓN Y COMERCIALIZACIÓN DE ROPAS NUEVAS Y USADAS.	CESAR AUGUSTO CASTILLO MERCEDES, CURTIS LAMONT MANLEY, ERIC FLEMING	668093
E/2022-1814	13/1/22	LARITZA EXCLUSIVIDADES	VENTA DE ROPA, CALZADOS, PERFUMES, CARTERAS, CORREAS Y AFINES.	JAVIER BELLARD DISLA	667994
E/2022-910	7/1/22	LASELITES360	COMERCIALIZACIÓN Y VENTAS DE ROPAS Y CALZADOS DE MARCAS. ASÍ COMO LA IMPORTACIÓN, EXPORTACIÓN, FABRICACIÓN, VENTA, COMPRA Y DISTRIBUCIÓN DE COJINES, TELAS Y DECORACIONES EN GENERAL.	JUAN DANIEL RAMIREZ	667381
E/2022-1080	7/1/22	LASHES & BROWS STUDIO BY BLENLLY	SERVICIOS DE PELUQUERIA Y ESTETICA DE CEJAS Y PESTAÑAS EN GENERAL, VENTA DE PRODUCTOS COSMETICOS	BLENLLY NAHIRI PIMENTEL NUÑEZ	667531
E/2022-1854	13/1/22	LAST BITE	SERVICIOS DE RESTAURANTE. VENTA DE BEBIDAS Y COMIDAS; CAFÉ Y CATERING.	REALSON ENTERPRISES LIMITED	668171
E/2022-2714	18/1/22	L'ATELIER BY ALICIA ALEMANY	SALÓN DE BELLEZA ESPECIALISTA EN TÉCNICAS DE COLOR, CUIDADO DEL CABELLO, MANICURA, PEDICURA Y SERVICIOS AFINES VINCULADOS AL ÁREA DE LA BELLEZA.	ALICIA EMILIA RODRIGUEZ ALEMANY	668657
E/2022-172	3/1/22	LATIN GUAYZA	ACTIVIDADES ARTÍSTICAS Y DE ENTRETENIMIENTO EN GENERAL, MUSICA EN VIVO, PRODUCCION Y COMERCIALIZACION DISCOGRAFICA.	EMMANUEL PÉREZ	667953
E/2022-1539	12/1/22	LATINO PACK	TRANSPORTE INTERNACIONAL DE MERCANCIAS, CONSOLIDACION DE CARGAS TERRESTRE, MARITIMAS Y AEREAS, COURRIER, MENSAJERIA Y PAQUETERIA	RAMON ANDRES ALMENG0 ALCANTARA	667792

[210] EXP.	[220] SOL. FECHA	[510] ACTIVIDAD	[730] SOLICITANTE	[111] REGISTRO
E/2022-1276	11/1/22	LATINO SOUND RENTA SONIDO	RENTA DE EQUIPOS DE SONIDO PARA TODO TIPO DE EVENTOS, PÚBLICOS Y PRIVADOS, ASÍ COMO LUCES, PANTALLAS Y ANIMACIÓN EN GENERAL.	CARLOS GREGORIO ARTILES RIVAS 667631
E/2022-1043	7/1/22	LAVACAR	SERVICIOS DE LAVADO Y LIMPIEZA GENERAL DE VEHÍCULOS, EN ESPECIAL ENCERADO, MANTENIMIENTO Y EMBELLECIMIENTO DE INTERIOR Y EXTERIOR, TRATAMIENTO DE PINTURA.	LAVACAR, S.R.L. 667488
E/2022-2517	18/1/22	LAVANDERIA MARIPOSA	PRESTACION DE SERVICIOS DE LAVADO Y PLANCHADO DE TODO TIPO DE ROPAS	SH LAVANDERIA, S.R.L. 668639
E/2022-1057	7/1/22	LAVANDERIA WILCLASS	LAVADO Y SECADO DE ROPA, SERVICIOS DE LAVANDERÍA EN GENERAL, SERVICIOS DE ASEO Y LIMPIEZA, ASISTENCIA DOMESTICA Y PERSONAL, VENTA DE PRODUCTOS DE LIMPIEZA.	CLARIVEL ADAMES ENCARNACION 667521
E/2022-28	11/1/22	LAY GRAPHIC DESING	SERVICIOS DE IMPRESIONES, SERIGRAFIA Y DISEÑOS.	YVELISSE ALTAGRACIA MERCEDES MERCEDES ACOSTA, LOURDES MIGUELINA MERCEDES ACOSTA DE VASQUEZ 667655
E/2022-51	11/1/22	LCABA CATERING	SERVICIOS DE CATERING, SERVICIOS DE SUMINISTRO DE ALIMENTOS Y BEBIDA, COMIDA, COMIDA A DOMICILIO, BANDEJAS DE DESAYUNOS GOURMET, PICADERAS PREMIUM.	ARLETI TIBIZAY CABA GONZALEZ 667546
E/2022-2529	17/1/22	LEAFCRAFT	VENTA, EXPORTACION E IMPORTACION Y DISTRIBUCION DE PAPEL DE ENROLAR CIGARRILLO SIN NICOTINA	JOSUE MATIAS REYES, OSCAR DUARTE JR 668519
E/2022-958	7/1/22	LEAGUE TEAM MAJARA	ORGANIZACION DE EVENTOS DE DEPORTIVOS, RECLUTAMIENTO DE JOVENES PARA JUGAR BASKETBALL	ALEJANDRO SANTIAGO MARMOLEJOS ROJAS 667413
E/2022-1813	13/1/22	LECABINET	IMPORTACIÓN, VENTA, DISTRIBUCIÓN, INSTALACIÓN, REPARACIÓN Y DISEÑO DE TODO TIPO DE ARTÍCULOS DE MADERA Y METAL PARA MUEBLES DE CLOSETS, COCINAS, BAÑOS, SALA-COMEDOR.	VANESSA MIOSOTI MYINT GUERRERO 667992
E/2022-2363	18/1/22	LEGALITY BY SNATSCH	SERVICIOS JURÍDICOS Y CONSULTORÍAS LEGALES APOYADOS EN PLATAFORMAS TECNOLÓGICAS.	ERIKA FRANCINA JAQUEZ ESPINAL DE NATSCHKE, VICTOR DE JESUS NATSCHKE MARICHAL 668689
E/2022-2707	18/1/22	LESIONES FABIAN	SERVICIOS INMOBILIARIOS EN GENERAL.	MORLIN MARCELINO FABIAN TOLENTINO 668636
E/2022-1961	13/1/22	LENNA COMERCIAL & SUPPLY	VENTA Y SUMINISTRO DE ARTÍCULOS FERRETEROS, LUBRICANTES, GRASAS PARA VEHÍCULOS, ACEITES, MAQUINARIAS, EQUIPOS Y SUMINISTROS DE PROCESOS INDUSTRIALES.	CHRISTOPHER RAMIREZ BROWN 668089
E/2022-2704	18/1/22	LENNY JOYERIA	FABRICACION, COMPRA, VENTA Y REPARACION DE JOYAS EN GENERAL	LENIN CABRAL HOLGUIN 668655
E/2022-1033	7/1/22	LENYER LA VOZ	CANTANTE Y PROVEEDOR MUSICAL	LENYE LUIS DE PAULA POLANCO 667482
E/2022-2194	18/1/22	LEONOR ABAD & ASOCIADO	COMPRA Y VENTA DE ARTICULOS ELECTRODOMESTICOS NUEVOS Y USADOS, SERVICIOS DE BIENES RAICES, VENTA DE ROPA Y ALIMENTOS.	ELBA LEONOR ABAD ROBLES 668683
E/2021-70868	28/12/21	LESLIANY LJ VARIIDADES	VENTA DE PRENDAS Y ACCESORIOS DE VESTIR, ZAPATOS, CARTERAS, PERFUMES Y . COSMÉTICOS	ANTONIA VIDAL CONTRERAS, LEONARDO JAVIER SANCHEZ MORA, DELVI SAMUEL ARTILES DE JESUS 668140
E/2022-3309	20/1/22	LEVEL FIVA	VENTA Y DISTRIBUCION DE BEBIDAS ALCOHOLICAS Y CIGARROS	DOMINGO CIRILO CAMACHO RODRIGUEZ 669124
E/2022-1013	7/1/22	LIFERBE CENTRO DE SONOGRAFIA GENERAL	SERVICIOS DE SONOGRAFÍAS MATERNO FETAL, SONOGRAFÍAS OBSTÉTRICAS Y GINECOLÓGICAS, SONOGRAFIA ABDOMINAL, SONOGRAFIA PROSTÁTICA, SONOGRAFIA DE TIROIDES.	LINETTE PRISCILA FERMIN BELTRE 667466
E/2022-1746	13/1/22	LIGA DE BEISBOL CHIOCHI	ACTIVIDADES DEPORTIVAS Y DE SANO ENTRETENIMIENTO CON LA JUVENTUD.	JOSÉ MANUEL CUEVAS NOVAS 667955
E/2022-784	12/1/22	LIGA DEPORTIVA EL CERCADILLO	LIGA DEPORTIVA, ACTIVIDADES DEPORTIVAS, SOCIALES Y CULTURALES.	JULIAN SORIANO SORIANO 667812
E/2021-69052	13/1/22	LIGA PROFESIONAL DE CICLISMO DE REPÚBLICA DOMINICANA LIPROCIRD	ORGANIZACIÓN DE EVENTOS DE CICLISMO EN LAS MODALIDADES DE BMX, MTB, RUTA Y PISTA, CON LA FINALIDAD DE PROMOVER Y PROYECTAR EL USO COMPETITIVO DE LA BICICLETA.	JORGE BLAS DEL S. C. DIAZ GARCIA 668065
E/2022-3263	20/1/22	LIGAMA	ELABORACION DE PRODUCTOS DE BELLEZA, LIMPIEZA Y COSMETICOS.	MAYRA ALEJANDRA GARCIA ABAB 669078
E/2022-2298	17/1/22	LIMPREEN	FABRICACIÓN Y COMERCIALIZACIÓN DE COSMÉTICOS Y TODO TIPO DE ARTÍCULOS PARA EL HOGAR.	MIGUEL TINEO ULLOA 668352
E/2022-1782	13/1/22	LINCONTEC 4.4% PREMIX	VENTA, FABRICACIÓN, DISTRIBUCIÓN DE MEDICAMENTOS PARA USO VETERINARIO.	SANUT DOMINICANA, S.A.S. 668194
E/2022-3236	20/1/22	LITTLE ASIA	VENTA DE PRODUCTOS ORIENTALES, ALIMENTOS Y BEBIDAS.	CHARLIE ANDRES GARCIA PEÑA 669048
E/2022-2120	14/1/22	LIU SMILE :)	SERVICIOS DE ODONTOLOGÍA, IMPORTACIONES DE MATERIALES Y EQUIPOS DENTALES	CHIEH-WEN LIU KUAN, CHRYSALY ROSALIA MAÑON PUJOLS 668247
E/2022-653	5/1/22	LIZARDO MEDINA SERVICIOS MULTIPLES	SERVICIOS CONTABLES, SELECCIÓN Y RECLUTAMIENTO DE PERSONAL, ASESORIA FINANCIERA, VENTA Y DISTRIBUCIÓN DE PRODUCTOS DE PRIMERA NECESIDAD.	ISAIA DE JESUS LIZARDO LIZARDO, YENIKA MEDINA HERRERA 667385
E/2021-66880	11/1/22	LJ LORDTRAN	SERVICIOS DE TRANSPORTE EJECUTIVO DE PASAJEROS.	CHEILA MARY JIMENEZ DE LA CRUZ, MARIA ALTAGRACIA DE LA CRUZ DE JIMENEZ 667687
E/2021-55355	11/1/22	LKM BEAUTY	SERVICIOS DE SALÓN DE BELLEZA, CENTRO DE UÑAS, VENTA DE PRODUCTOS DE BELLEZA, IMPORTACIÓN Y EXPORTACIÓN DE PRODUCTOS DE BELLEZA	MINELLY GONZALEZ MALDONADO 667669
E/2022-3233	20/1/22	LOMAS DEL NORDESTE VILLAGES	ACTIVIDAD HOTELERA, COMPLEJO DE VILLAS.	ISAAC CUBA MEJIA 669043
E/2022-2114	14/1/22	LOS CABOS SUELTOS	ES UNA EMPRESA DEDICADA A DESARROLLAR Y SOSTENER UN MEDIO DE COMUNICACION DIGITAL E IMPRESO.	ANGEL DARIO GARCIA, EDWIN DE JESÚS RUIZ LOPEZ 668242
E/2021-68011	12/1/22	LOS CANTINES CARNICERIA EXPRESS	VENTAS DE CARNES, EMBUTIDOS Y TODOS SUS DERIVADOS.	YOVANNY TEJADA PUJOLS 667845
E/2022-1301	11/1/22	LOS DUQUES DE LA SIERRA	DEDICADO A DEPORTE ECUESTRE DE SENDERISMO Y DESFILES A CABALLO CUIDANDO EL MEDIO AMBIENTE.	LIGIA ELIZABETH GOMEZ QUEZADA DE GUZMAN 667639
E/2022-1901	14/1/22	LOS MANAO AUTO PARTS	VENTA DE PIEZAS DE VEHÍCULO, VENTA DE REPUESTO, VENTA DE LUBRICANTES. (ACEITES).	OBISPO CASTILLO MONTERO, MIGUEL ANTONIO SUAZO PAREDES 668190
E/2022-385	7/1/22	LOUIS CC CIGARS	ELABORACIÓN, COMERCIALIZACIÓN Y VENTA DE CIGARROS.	LUIS VICETTE DOMINGUEZ MARTE 667494
E/2022-461	20/1/22	LOYAL GM GROUP LGG	SERVICIOS DE RENTA DE VEHÍCULOS, VENTA DE VEHÍCULOS, IMPORTACION DE VEHÍCULOS, PRESTAMOS PARA COMPRA DE VEHÍCULOS. INVERSIONES DE BIENES INMUEBLES, INVERSIONES EN GENERAL.	JOSE AGUSTÍN GONZALEZ MATOS 668977
E/2022-2542	17/1/22	LP GLOBAL SUPPORT	VENTA DE EQUIPOS DE TECNOLOGIA, LAPTOP, PC, IMPRESORAS, ENTRE OTROS, SERVICIOS TECNICOS.	LUIS ANTONIO PUJOLS FLORENTINO 668528
E/2022-1927	14/1/22	LSK ENTERPRISE	PRESTACION DE SERVICIOS DE PAPELERIA, IMPRENTA Y EDICION DE PRODUCTOS PUBLICITARIOS, SERVICIOS EDITORIALES Y PUBLICIDAD OBJETIVA IMPRESA.	ORietta ELIZABETH SUAREZ RINCON 668237
E/2021-68707	12/1/22	LUCES, EFECTOS Y SONIDOS PAPOU	ORGANIZACIÓN DE EVENTOS, ALQUILER Y VENTA DE UTILERIA PARA EVENTOS, TALES COMO: EQUIPOS DE SONIDO, LUCES, AMPLIFICADORES, CARPAS, MANTELERIA, SILLAS.	JHONNY PACHECO JIMENEZ 667796
E/2022-2063	14/1/22	LUISA B. DIESEL	COMERCIALIZACIÓN Y VENTA DE TODO TIPO DE COMBUSTIBLES, SERVICIO DE VENTA A DOMICILIO, DE GASOIL Y DEMÁS COMBUSTIBLE, VENTA DE ACEITE.	LUISA MARÍA BARROUS MORETA 668200
E/2022-3093	19/1/22	LUJÁN SKIN CARE	SERVICIOS DE MEDICINA ESTÉTICA EN GENERAL, MASAJES, LIMPIEZA FACIAL, CUIDADO DE LA PIEL Y DERMATOLOGÍA.	MARINO DE JESUS ALMONTE ALMONTE 668965
E/2022-3126	20/1/22	LUNA J INVERSIONES	PRESTAMOS PARA FINANCIAMIENTOS DE VEHÍCULOS DE MOTOR, PRESTAMOS PERSONALES, PRESTAMOS PRENDARIOS, RENTA Y/O ALQUILER DE VEHÍCULO DE MOTOR.	LOURDES ALTAGRACIA LUNA DE LIRANZO 668988
E/2021-69079	12/1/22	LURDITAS DETALLES	VENTA AL POR MENOR DE CONFECCIONES PARA EL HOGAR. VENTA AL POR MENOR DE ENSERES DOMÉSTICOS. VENTA AL POR MENOR DE APARATOS PARA EL HOGAR.	MICHELLE ALEJANDRA MOLINA LOPEZ 667853
E/2022-2946	19/1/22	LURRALIFE GLOBAL	IMPORTACIÓN, EXPORTACIÓN, DISTRIBUCIÓN, COMPRA, VENTA PRODUCTOS MEDICINALES Y NATURALES TALES COMO ALIMENTOS DIETETICOS Y COMESTICOS NATURALES.	TRAVIS BRADLEY MARTIN 668844
E/2021-66922	6/1/22	LUSAIL BLUE INVESTMENT	INVERSIONES EN PROYECTOS INMOBILIARIOS.	SINERLEX DOMINICANA ABOGADOS CONSULTORES SRL 667324
E/2022-71	20/1/22	LUX HISPANIOLA HOSPITALITY & CONCIERGE GROUP LHCG	REALIZAR GESTIONES DE ADMINISTRACIÓN E INVERSIÓN EN BIENES RAÍCES, RESTAURANTES, HOTELERIA, BARES, CAFES, IMPORTACION Y EXPORTACION DE PRODUCTOS ALIMENTICIOS.	GRICELA C CHAMBERS, RUSTY TAYLOR 669110
E/2022-3378	20/1/22	LUXUQUIN REAL ESTATE	COMPRA, VENTA Y ADMINISTRACIÓN DE INMUEBLES.	AUVIS RODRIGUEZ MERCEDES 669143
E/2022-2310	17/1/22	LUXURY SCENT RD	COMERCIALIZACIÓN, CONFECCIÓN DE AROMAS Y MARKETING OLFATIVO.	FREDERICKS ORTIZ CASTILLO 668358
E/2022-1743	13/1/22	LUXURY VISION BY MERARI	IMPORTACIÓN, EXPORTACIÓN, COMPRA, VENTA Y REPARACIONES DE MONTURAS Y CRISTALES DE LENTES, ASÍ COMO TODA CLASE DE ACTIVIDAD RELACIONADA CON EL OBJETO PRINCIPAL	JOAQUIN ARMEHILIO DE LA ROSA DE OLEO 667957
E/2022-946	7/1/22	LUZ DEL ALBA REAL ESTATE	COMPañIA DEDICADA A LAS BIENES RAICES.	LUZ DEL ALBA DE LA CRUZ DE CAMILO 667405
E/2022-2157	14/1/22	M & M ENTERPRISE	FABRICACION, DISTRIBUCIÓN, REPRESENTACION Y VENTA DE MATERIAL GASTABLE MEDICO Y PRODUCTOS QUIMICO DE LIMPIEZA.	M & M ENTERPRISE, S.R.L. 668628
E/2022-2017	14/1/22	M&P DELICIAS DEL PALADAR	SERVICIOS DE RESTAURANTE, VENTA DE COMIDAS Y BEBIDAS, CATERING, EVENTOS,	PEDRO NUÑEZ PIMENTEL 668143
E/2021-71202	11/1/22	M2Y FASHION BOUTIQUE	COMPRA, VENTA, COMERCIALIZACION Y DISTRIBUCION DE ROPA, ACCESORIOS Y DETALLES DE USO PERSONAL.	YHANNA LUISA ABUKARMA MARMOLEJOS, YASHIRA MILAGROS ABUKARMA MARMOLEJOS 667552
E/2022-1437	12/1/22	MACOM &+	OFRECER SERVICIOS DE COMUNICACIÓN PUBLICITARIA, VOICE OVER, CAPACITACIÓN, ASESORÍA Y GESTIÓN EMPRESARIAL.	MARIO ARTURO AQUINO GONZALEZ 667736
E/2021-67163	14/1/22	MACRUZ	SUPLIR LA DEMANDA DE MATERIALES TODO TIPO DE MATERIALES DE PAPELERÍA, ESCOLARES Y DE OFICINA, UNIFORMES, EQUIPOS TECNOLÓGICOS, ARTÍCULOS PERSONALIZADOS.	MARIA ISABEL DE LA CRUZ RODRIGUEZ, LINNETTE MARIE ALAYON RODRIGUEZ 668207
E/2022-3132	20/1/22	MADISON NAILS SUPPLY	SERVICIOS DE COMPRA, VENTA Y APLICACIÓN, DE PRODUCTOS Y ARTÍCULOS DE UÑAS ACRÍLICAS, PEDICURE, DEPILACION, MANICURE, MASAJES.	VANESSA ALTAGRACIA ESTRELLA MAYI, ROBERT JOSE TAVAREZ TAVAREZ 669011
E/2022-1711	14/1/22	MADURACOX	VENTA, FABRICACIÓN Y DISTRIBUCIÓN DE MEDICAMENTOS PARA USO VETERINARIO.	SANUT DOMINICANA 668192

[210] EXP.	[220] SOL. FECHA	[561] NOMBRE COMERCIAL	[510] ACTIVIDAD	[730] SOLICITANTE	[111] REGISTRO
E/2022-2344	17/1/22	MAGERO CONSTRUCCION	CONSTRUCCIÓN EN GENERAL, TERMINACIONES EN SHEETROCK, PINTURA EN GENERAL, PUERTAS, VENTANAS, TRABAJOS EN CRISTALERÍA, EBANISTERÍA, INSTALACIONES ELÉCTRICAS.	MARITZA ALTAGRACIA TAPIA HERNANDEZ, ROBERTO TAPIA HERNANDEZ	668372
E/2022-2582	18/1/22	MAHWELL	COMERCIALIZACIÓN DE PRODUCTOS COSMÉTICOS. LÍNEA DE PELO, PRODUCTOS PARA LA PIEL. LÍNEA FACIAL.	DILCIA ARACELIS MARTINEZ DIHMES	668555
E/2022-2957	19/1/22	MAJ SUPPLY	COMERCIALIZACIÓN DE EQUIPOS Y PRODUCTOS DE BELLEZA.	KENIA MARGARITA DE LA ROSA LIZARDO	668851
E/2022-90	18/1/22	MAKK SOLUTIONS BY JOHN GEORGE	SERVICIOS INMOBILIARIOS REALIZADOS A CAMBIO DE UNA RETRIBUCIÓN O POR CONTRATA (INCL. COMPRA, VENTA, ALQUILER, TASACIÓN).	YESIKA ROSMERY ABUD RODRIGUEZ	669096
E/2022-2393	17/1/22	MALEFICA SALON	SERVICIOS DE BELLEZA EN GENERAL, COMO LAVADO Y SECADO DE PELO, CENTRO DE UÑAS, VENTA DE BEBIDAS COMO JUGOS, CERVEZAS Y VENTA DE PICADERAS, COMO BIZCOCHOS, DULCES.	LUISA MARIA LACHAPPELL ROMERO	668424
E/2022-734	6/1/22	MALENA SIBILIO INVERSIONES Y SERVICIOS	DISTRIBUIDORA DE UTENSILIOS DE COCINA.	CRYSLER ALEJANDRA SIBILIO MONTILLA	667325
E/2022-1213	11/1/22	MAMÁ CAI KITCHEN	ELABORACIÓN, COMERCIALIZACIÓN Y VENTA DE PRODUCTOS ALIMENTICIOS.	ROBINSON NATANIEL GUZMAN RAPOZO	667613
E/2022-1008	7/1/22	MANON TURN ON YOUR STYLE	VENTA DE PRODUCTO DE BELLEZA Y COSMÉTICO.	WILSON ORTIZ ALMONTE, ROSA MARIA ORTIZ DE DE LOS SANTOS	667457
E/2021-9217	11/1/22	MANPAY ARQUITECTURA	SERVICIOS DE ARQUITECTURA, INGENIERÍA INDUSTRIAL, ESTUDIO DE SUELO, VENTA DE EQUIPOS PESADOS DE CONSTRUCCIÓN, INSTALACIONES ELÉCTRICAS Y TECNOLÓGICAS.	MARCOS ALEXANDER NOVO PAYERO	667707
E/2020-50759	13/1/22	MANUEL CORRIPIO	IMPORTACIÓN, EXPORTACIÓN, COMERCIO, COMPRA Y VENTA AL POR MAYOR Y AL DETALLE, DE FRUTOS DEL PAÍS, PROVISIONES COMESTIBLE DE TODAS CLASES DE ARTICULOS DE FERRETERIA Y CONSTRUCCION.	MANUEL CORRIPIO, SAS	668097
E/2022-2884	19/1/22	MANZANILLO RENT CAR	ALQUILER DE CARROS.	ANTHONY JOSE LOGRONO RODRIGUEZ	668791
E/2021-70946	29/12/21	MAR DE ESPERANZA	ORGANIZACIÓN SIN FINES DE LUCRO QUE SE DEDICARA A SERVICIOS SOCIALES, CAPACITACIONES, PROGRAMAS EDUCATIVOS, SERVICIOS DE APOYO HACIA LA MUJER Y LA POBREZA.	ROCIO ANGELICA SALCEDO SANZ	667704
E/2022-923	13/1/22	MARACA GROUP 120122	OFICINA DE ASESORIA ESTILISTICA	IRINA ODOLETKO	667979
E/2022-3229	20/1/22	MARKAL	AGENCIA DE MERCADEO QUE OFRECE SERVICIOS DIGITALES TALES COMO MANEJO DE REDES SOCIALES Y CREACION DE RECURSOS DIGITALES.	LAURA LETICIA TORRES CASTILLO	669046
E/2021-69253	17/1/22	MARLEDOMIC BUSINESS GROUP	VENTAS DE PLASTICOS PARA EL HOGAR, CRISTALERIA, JUGUETERIA, MEDICAMENTOS FARMACEUTICOS, UTILES ESCOLARES, PRODUCTOS DE BELLEZA Y QUINCALLERIA EN GENERAL.	MARLENY ALTAGRACIA LARA SOTO	668507
E/2022-1408	12/1/22	MAROTEO FOODTRUCK CUISINE	SERVICIOS DE RESTAURANTE Y BAR, COMPRA, VENTA Y COMERCIALIZACIÓN DE ALIMENTOS Y BEBIDAS.	CUISINE 102 PICHARDO Y MEJIA PRIMOS, S.R.L.	667838
E/2022-2758	18/1/22	MARQUESINA 34	SERVICIOS INMOBILIARIOS REALIZADOS A CAMBIO DE UNA RETRIBUCIÓN O POR CONTRATA (INCLUIDO COMPRA, VENTA, ALQUILER, REMATE, TASACIÓN, ADMINISTRACIÓN DE INMUEBLES).	JOSE ALBERTO GONZALEZ GONZALEZ	668699
E/2022-1980	18/1/22	MARTE HERRERA BEAUTY	SERVICIOS DE SALÓN DE BELLEZA.	JEAN CARLOS MARTE FERNANDEZ,	668565
E/2022-900	20/1/22	MARTIN CUNILLERA INVERSIONES	ASESORÍA LEGAL, INVERSIONES INMOBILIARIAS, PRÉSTAMOS DE MENOR CUANTÍA, VENTAS Y ADMINISTRACIÓN DE PROPIEDADES.	CORALIA GRICEL MARTINEZ MEJIA	669051
E/2022-1483	17/1/22	MARTIN FORTUNATO PRENSA	VENTA, MANTENIMIENTO Y REPARACIÓN DE TODOS TIPO TREN DELANTERO.	MARTIN FORTUNATO	668479
E/2022-2305	17/1/22	MARY ROLLERS	FABRICACIÓN Y VENTA DE CIGARROS.	VIOLETA FELIZ MEDINA	668353
E/2022-1507	12/1/22	MAS DULCE QUE SALADO, MADUSA	FABRICACION DE DILCE, ALIMENTOS DULCES Y SALADOS, ADMINISTRACION Y MANEJO DE EVENTOS SOCIALES Y AFINES, ADMINISTRACION Y MANEJO DE ALIMENTOS Y BEBIDAS.	GLADYS MERCEDES ROSARIO JAVIER	667777
E/2022-913	7/1/22	MÁS QUE CULTURA	CANAL DE TELEVISIÓN, RADIO Y PLATAFORMAS DE REDES. DE PROGRAMAS EDUCATIVOS, CULTURALES, MUSICALES, POLÍTICOS, NACIONALES E INTERNACIONALES.	ORLANDO SANTANA BURGOS	667384
E/2022-1327	19/1/22	MATIAS Y SANDRA PANADERIA Y REPOSTERIA	ELABORACIÓN Y VENTA DE TODA CLASE DE PRODUCTOS Y ARTÍCULOS DE PANADERÍA Y REPOSTERÍA, PAN, GALLETAS, BIZCOCHOS.	SANDRA DEYANIRA ESPINOSA SILVESTRE	668831
E/2022-2357	19/1/22	MATSHA CORPORATION DOMINICANA	SERVICIOS DE INGENIERÍA, CARRETERAS Y PAISAJE, ESTRUCTURAS PREFABRICADAS Y PERMANENTES, REVESTIMIENTOS DE SUELOS, SERVICIOS DE TRATAMIENTOS DE PARED DOMÉSTICAS.	ANTHONY RAFAEL PATRICIO RAMIREZ	668852
E/2022-455	11/1/22	MAYELIN ABREU CONSULTING SERVICES	SERVICIOS ESPECIALIZADOS DE CONSULTORIA EN GESTION EMPRESARIAL, GESTION Y DISEÑO DE ESTRUCTURA ORGANIZACIONAL Y RECURSOS HUMANOS.	MAYELIN ABREU JIMENEZ	667663
E/2022-2193	14/1/22	MCS USA CLOTHING	VENTAS DE ROPA, ZAPATOS, CARTERAS Y ACCESORIOS DE VESTIR EN GENERAL.	MARIANELA CALZADO SALAS	668294
E/2022-3223	20/1/22	MD NUMBER TWO EVENTOS Y CATERING	SERVICIOS DE RESTAURANTE, VENTA Y PREPARACION DE TODO TIPO DE ALIMENTOS, BEBIDAS Y CATERING.	MARIA DELFINA SARRIA DE CACHUTT	669064
E/2022-322	7/1/22	MDR INGENIERIA Y AUTOMATIZACIONES	SERVICIOS DE PROYECTO DE AUTOMATIZACIÓN, PROYECTOS INGENIERÍA ELÉCTRICA, INGENIERÍA CIVIL Y VENTAS MATERIALES INDUSTRIALES	ANA MARIA CRUZ ABREU	667440
E/2022-1533	12/1/22	MEDASISTA	OFRECER SERVICIOS Y PRODUCTOS DE SALUD CON EL OBJETIVO DE FACILITAR UN ACCESO DE CALIDAD A SERVICIOS DE SALUD EN LA REPUBLICA DOMINICANA .	JOSEPH EWALD JEUNE	667818
E/2022-2710	18/1/22	MEDIOS MEDIOS EARS	SERVICIOS DE PUBLICIDAD, MANEJO DE MEDIOS Y ASISTENCIA TÉCNICA PARA PERIÓDICOS DIGITALES, PROMOCIÓN, COLOCACIÓN DE PUBLICIDAD ONLINE.	JERNYS RADHALYS NOESI MEJIA	668637
E/2022-1737	13/1/22	MEDIRENT	ALQUILER Y VENTA DE EQUIPOS MÉDICOS.	KARIN JOANNA GONZÁLEZ ROSALES	667949
E/2022-1163	11/1/22	MELAZKATANA	PRODUCCIÓN, COMERCIALIZACIÓN Y DISTRIBUCIÓN DE PRODUCTOS AZUCAREROS, COMO MELAZA, MIEL, DULCES, VINAGRES.	RAFAEL EMILIO CASTILLO CEDEÑO	667588
E/2022-1629	12/1/22	MELLA & NUÑEZ M & N CORREDORES DE SEGUROS	COMERCIALIZACIÓN DE TODO TIPO DE SEGUROS, ASESORIAS Y ANALISIS DE RIESGO EN MATERIA DE SEGUROS, REPRESENTACIÓN DE EMPRESAS Y MARCAS DE ASEGURADORAS.	YAFREISY GERMANIA NUÑEZ FERREIRA, GUILLERMO ANTONIO MELLA HOUELLEMONT	667867
E/2022-2355	18/1/22	MEMORIES RD BY LESLIE TAVERAS	SERVICIOS DE MONTAJE Y PRODUCCIÓN DE EVENTOS FESTIVOS, CONFECCIÓN DE ARTÍCULOS PERSONALIZADOS, ARREGLOS DE GLOBOS Y PAPELERÍA.	LESLIE FRANCESKA TAVERAS DIAZ	668643
E/2022-2117	14/1/22	MENSURA & CONSTRUCCIONES MENCORDS	SERVICIOS DE AGRIMENSURA, TASADORES, AGENTE DE BIENES RAICES Y CONSTRUCCIONES.	RICHARD DAVID SEPULVEDA CEDEÑO	668245
E/2022-735	11/1/22	MERCADITO LOS ACEVEDO	COMPRA Y VENTA DE PRODUCTOS ALIMENTICIOS, PRODUCTOS DE LIMPIEZA EN GENERAL Y TODO TIPO DE BEBIDAS.	CASIMIRO ACEVEDDO GARCIA	667702
E/2022-2593	19/1/22	METACLOUD INNOVATIONS	DESARROLLO Y COMERCIALIZACIÓN DE SOLUCIONES TECNOLÓGICAS, VENTA DE SOFTWARE Y SUSCRIPCIONES POR USO DE SOFTWARE, IMPORTACION Y VENTA DE EQUIPOS DE TECNOLOGÍA.	JUAN CARLOS PEREZ SALLENT	668865
E/2022-2611	18/1/22	METADATA	SERVICIOS DE TECNOLOGÍA, INTELIGENCIA ARTIFICIAL, METAVERSO, OPERACIONES MONETARIAS Y FINANCIERAS, SERVICIOS DE TELECOMUNICACIONES A TRAVES DE REDES DE TELEFONOS CELULARES..	JOSE ANGEL GOMEZ CANAAN	668584
E/2022-1596	13/1/22	METANOX	IMPORTACIÓN, VENTAS E INSTALACIÓN DE TODO TIPO DE MATERIAL DE ACERO INOXIDABLE Y CRISTALERÍA PARA EL HOGAR Y GRADO INDUSTRIAL.	FRANCIS PEÑA CEPEDA	668061
E/2022-2809	18/1/22	METAVERSE	SERVICIOS DE TECNOLOGÍA, INTELIGENCIA ARTIFICIAL, METAVERSO, OPERACIONES MONETARIAS Y FINANCIERAS, SERVICIOS DE TELECOMUNICACIONES A TRAVÉS DE REDES DE TELÉFONOS CELULARES.	JOSE ANGEL GOMEZ CANAAN	668748
E/2022-1128	13/1/22	MFSD COURIER EXPRESS	SERVICIOS DE ENTREGAS, ENVIOS Y DISTRIBUCION DE PAQUETES.MULTIMODAL FREIGHT	SOLUTIONS DOMINICANA, SRL	668096
E/2022-140	14/1/22	MGSTYLE COMPANY	COMPRA, VENTA, IMPORTACIÓN, EXPORTACIÓN Y COMERCIALIZACIÓN DE PRENDAS DE VESTIR, CALZADOS, ACCESORIOS PARA DAMAS, CABALLEROS Y NIÑOS.	PAULINA MISHELL LI HE	668271
E/2022-2086	18/1/22	MI JARDIN PEDAGOGICO LÚDICO Y CREATIVO.	SERVICIOS DE CAPACITACIONES EN LÍNEA, SALA DE TAREAS Y GUARDERÍA PARA NIÑOS.	RAQUEL RODRIGUEZ ROSARIO	668711
E/2022-1957	19/1/22	MI PARAÍSO AG INMOBILIARIA	COMPRA Y VENTA INMOBILIARIA, RENTA INMOBILIARIA, GESTION INMOBILIARIA, CONSULTORIA INMOBILIARIA.	DANIELA CURTO	668811
E/2022-1446	12/1/22	MI PEQUEÑA CASA MONTESSORI	IMPARTIR DOCENCIA A NIÑOS, NIÑAS Y ADOLESCENTES EN LOS NIVELES INICIAL Y PRIMARIA Y A TODA ACTIVIDAD CON FINES EDUCATIVOS.	EDENICE RODRIGUEZ	667747
E/2022-1378	11/1/22	MI PORTE DE CABALLERO	VENTA DE PRENDAS DE VESTIR Y ACCESORIOS PARA CABALLERO.	JUDITH DAYANARA DOMINGUEZ VICTORIA	667741
E/2022-2730	19/1/22	MIAJOYA SUPERMARKET	COMERCIALIZACIÓN Y VENTAS DE PRODUCTOS COMESTIBLES, PRODUCTOS DE LIMPIEZAS, BEBIDAS, PRODUCTOS DESECHABLES AL POR MAYOR Y AL DETALLE.	BIENVENIDO PAULINO BAEZ	668909
E/2022-1476	12/1/22	MIDTOWN COVA	GESTIÓN DE ADMINISTRACIÓN DE CONDOMINIO CON ESPACIOS PARA ALOJAR ACADEMIAS, CLUBES, RESTAURANTES, OFICINAS COMERCIALES Y CORPORATIVA.	RUBINI INTERNATIONAL S. R. L.	667769
E/2022-699	13/1/22	MIESES HERNANDEZ CONSULTING GROUP MHCG	SERVICIOS DE AUDITORIA DE ESTADOS FINANCIEROS, AUDITORIAS FORENSES, PERITAJES CONTABLES, CONSULTORIAS FISCAL, ADMINISTRATIVA Y FINANCIERA.	OMAR ARTURO MIESES HERNANDEZ	667972
E/2022-3344	20/1/22	MIETUBL	COMPRA, VENTA Y ALQUILER DE ACCESORIOS PARA EQUIPOS TECNOLÓGICOS.	JUAN ANGEL LIZ ROJAS	669116
E/2022-486	7/1/22	MIKERO MULTI- SERVICE	CONSTRUCCIONES DE VILLAS, MANTENIMIENTO DE PROPIEDADES, PISCINA, FUMIGACION, JARDINERÍA, PLOMERIA Y REPARACIÓN EN GENERAL.	MICHAEL ANTHONY ROSARIO VICTORIA	667556
E/2022-950	7/1/22	MIL ESPIGAS	EMPRESA DE COMERCIALIZACIÓN, VENTAS, PRODUCCIÓN, DISTRIBUCIÓN, IMPORTACIÓN Y EXPORTACIÓN DE ALIMENTOS Y BEBIDAS. ASISTENCIA Y EDUCACIÓN FINANCIERA.	MARGARITA SANTANA AQUINO, SECUNDINA AQUINO DE LOS SANTOS	667406
E/2022-2045	14/1/22	MILCIADES PICHARDO COMUNICACIÓN ESTRATÉGICA	PRESTAR SERVICIOS DE CONSULTORÍA EN ESTRATEGIA Y COMUNICACIÓN, RELACIONES PUBLICAS, GESTIONES DE PRENSA, PRODUCCIÓN DE TELEVISIÓN Y RADIO.	MILCIADES PICHARDO GUZMÁN	668160
E/2021-65412	12/1/22	MILINOSO	GUÍA INVERSIÓN DE CAPITAL INTERNO Y EXTRANJERO, EXPLORACIÓN, RECONOCIMIENTO EN VEHÍCULOS TODO TERRENO, RECREACIÓN, EXCURSIONES.	JUAN JULIO BREA CABA	667729

[210] EXP.	[220] SOL. FECHA	[510] ACTIVIDAD	[730] SOLICITANTE	[111] REGISTRO	
E/2022-1686	12/1/22	MILLYLASHBROWS	MAQUILLAJE PERMANENTE, MAQUILLAJE ARTÍSTICO, EXTENSIONES DE PESTAÑAS, DEPILACIÓN CORPORAL, FACIALES, PEINADOS.	MILENIA BATISTA	667917
E/2022-2638	18/1/22	MILYMOTAMAKEUP	SERVICIOS DE SALON DE BELLEZA, EJAS, PESTAÑAS, MAQUILLAJE, ARREGLO DE PELO, UÑAS Y CUIDADO DE LA PIEL	JOANNA DE LA CRUZ UCETA, MILAGROS MATA CHERUBIN	668624
E/2021-70157	12/1/22	MINAYA CONSTRUCTION GROUP- MICONGRO	CONSTRUCCIÓN Y BIENES RAÍCES.	FRANKLIN FRANCISCO MINAYA MARTE	667805
E/2022-2123	14/1/22	MINI SUPLIDORA GIANNA	VENTAS DE PRODUCTOS COMESTIBLES, BEBIDAS ALCOHÓLICAS Y NO ALCOHÓLICAS, GOLOSINAS, CONFITERÍAS, PRODUCTOS DESECHABLES.	MANUEL ANTONIO DE LOS SANTOS MANZUETA	668344
E/2022-1071	7/1/22	MINISTERIO DE DIOS CRECIMIENTO Y SANTIDAD - MDCS	ENTIDAD SIN FINES LUCRO DEDICADA A ACTIVIDADES DE IGLESIAS.	DEICI MARIA MONTERO DE CUEVAS, MAICOL MIGUEL MEJIA AQUINO	667509
E/2022-1968	13/1/22	MINISTERIO DE ADORACIÓN ADORO CON DEVOCIÓN	ENTIDAD SIN FINES DE LUCRO, DEDICADA A REALIZAR CONCIERTOS, CULTOS, REUNIONES DE ORACIÓN Y ADORACIÓN, CAMPAÑAS EVANGELISTA, DANZAS Y HACER AYUDAR SOCIALES PARA LOS NECESITADOS EN LA CALLE.	JOEL PAULA MARIÑEZ	668109
E/2022-2628	18/1/22	MINISTERIO DE LOS VISIONARIOS DE LA NUEVA GENERACIÓN EN CRISTO MVNGC	ENTIDAD SIN FINES DE LUCRO, DEDICADA A CULTOS RELIGIOSOS, BODAS, RETIROS ESPIRITUALES, AYUDAS SOCIALES, PRÉDICAS, GRUPOS DE ORACIÓN, ASUNTOS DE ÍNDOLE RELIGIOSO.	MICHELLE DAPHNE DESIR PIERRE	668602
E/2022-2287	17/1/22	MINISTERIO TRANSFORMANDO VIDAS T.V.	EVANGELIZACIÓN, PROPAGAR LA PALABRA DE DIOS A TRAVÉS DE ACTIVIDADES RELIGIOSAS Y SOCIALES, RECAUDACIÓN DE FONDOS PARA OBRAS BENÉFICAS, SIN FINES DE LUCRO.	FÉLIX ANTONIO ENCARNACIÓN FRANCO	668351
E/2021-69742	17/12/21	MIRA MEDIA NETWORK	LA COMERCIALIZACION DE PUBLICIDAD EXTERIOR O INTERIOR (PLAZAS, AEROPUERTOS, RESTAURANTES, ETC.) MEDIANTE CUALQUIER MEDIO PUBLICITARIO, ELECTRÓNICO O FÍSICO.	EDITORIA HOY, SAS	667505
E/2021-60818	20/1/22	MIRAMAR HOLDING	CONSTRUIR, ADQUIRIR, POSEER, OPERAR Y/O DISPONER DE PROYECTOS DE PLANTAS ELÉCTRICAS Y TODO OTRO NEGOCIO RELACIONADO AL SECTOR ELÉCTRICO.	KATMORE, S.R.L.	669140
E/2022-2641	18/1/22	MIRANDA VALDEZ	IMPORTACION DE EQUIPOS DE COMUNICACION LOCAL Y REMOTA DE DATOS, VOZ, TEXTO E IMAGEN POR CUALQUIER MEDIO, DESARROLLO Y COMERCIALIZACION DE PROGRAMAS PARA EL MANEJO Y COMUNICACION DE DATOS.	LUIS JOSE MIRANDA VALDEZ, MIRANDA VALDEZ, S.R.L.	668612
E/2022-2121	14/1/22	MIRANDURAN SERVICIO DE LIMPIEZA	SERVICIO DE LIMPIEZA GENERAL Y RESIDENCIAL	ERIDANIA EMILIANA HERNANDEZ	668248
E/2022-2930	19/1/22	MIRKER TAPIA CONSULTING-MT	ASESORÍA CONTABLE, IGUALAS CONTABLES, CONSTITUCIÓN DE COMPAÑÍA, DECLARACIÓN DE IMPUESTOS, REALIZACIÓN DE ESTADOS FINANCIEROS, SERVICIOS CONTABLES EN GENERAL.	MIRKER RAMON TAPIA JIMENEZ	668827
E/2022-2326	17/1/22	MIRSAND DOMINICANA	DISEÑO Y CONSTRUCCIÓN DE CASAS, APARTAMENTOS, PUENTES, CARRETERAS, CAMINOS VECINALES, MOVIMIENTOS DE TIERRA Y DEMÁS OBRAS CIVILES.	MIRSAND DOMINICANA, S.R.L.	668544
E/2022-1849	13/1/22	MODARQ	CONSTRUCTORA, REMODELACION, DISENOS DE PLANOS, SUPERVICION Y MODIFICACION DE ESPACIOS	JULIAN JIMENEZ MARTINEZ	668182
E/2022-2365	17/1/22	MOMENTS	VENTA DE SERVICIOS TURÍSTICOS TAL COMO HOTELES NACIONALES E INTERNACIONALES, APARTAMENTOS Y VILLAS PARA CORTAS ESTANCIAS, BOLETOS AÉREOS.	FRANCESCA EUNICE LÓPEZ BOBADILLA	668385
E/2022-2784	19/1/22	MONCHY CAPRICHIO RECORDS	ACTIVIDADES ARTÍSTICAS, PRODUCCIÓN Y VENTA DE MÚSICA, REPRESENTACIÓN DE ARTISTAS, PRODUCCIÓN DE EVENTOS ARTÍSTICOS Y AUDIOVISUALES.	RAMON ANTONIO JAVIER DEMORISI	668907
E/2022-1735	13/1/22	MONEGRO NUÑEZ AUTO IMPORT	COMPRA, VENTA, COMERCIALIZACIÓN E IMPORTACIÓN DE VEHÍCULOS DE MOTOR NUEVOS Y USADOS. PIEZAS Y ACCESORIOS DE VEHÍCULOS.	FELIX MARIA MONEGRO NUÑEZ	668123
E/2022-1761	13/1/22	MONSICOX 20% PREMIX	VENTA, FABRICACIÓN Y DISTRIBUCIÓN DE MEDICAMENTOS PARA USO VETERINARIO.	SANUT DOMINICANA,S.A.S.	668197
E/2022-1926	17/1/22	MORALCO CARIBBEAN INVERSIONES	REALIZAR INVERSIONES EN OTRAS SOCIEDADES, OBTENER LA EXPLOTACIÓN DE BIENES RAÍCES, VENTA, COMPRA, FINANCIAMIENTO Y ALQUILERES DE INMUEBLE, PRESTAMOS.	ALONSO MORATA RODRIGUEZ	668341
E/2022-2360	20/1/22	MORALES CALCAÑO BUSINESS SOLUTIONS	EMPRESA DEDICADA A LA PRESTACION DE SERVICIOS EMPRESARIALES INTEGRALES, OPORTUNOS, DE CALIDAD Y SOSTENIBLES, TALES COMO: IDENTIDAD EMPRESARIAL, GESTION HUMANA.	YNGRID FRANCESCA MORALES CALCAÑO	668976
E/2022-1995	14/1/22	MORTEROS BISONO PPG	PRODUCCIÓN, VENTA Y COMERCIALIZACIÓN DE MEZCLADOS PARA FINES DE REVESTIMIENTOS Y TERMINACIÓN GENERAL.	RAFAEL EMILIO BISONÓ PACHECO, MANUEL EMILIO BISONÓ PACHECO, BRANDON TIMOTHY PANIAGUA BISONO	669023
E/2022-2398	17/1/22	MORTY SPORT BANCA DEPORTIVA	SERVICIOS DE APUESTAS A LOS DEPORTES PROFESIONALES.	FERNANDO FERNANDEZ ALCANTARA	668421
E/2022-1328	14/1/22	MOTO REPUESTOS FALCONADERLI	VENTA DE TODO TIPO DE PIEZAS NUEVAS Y USADAS PARA MOTOCICLETAS.	ADERLI CORONADO MARTINEZ	668224
E/2022-2087	14/1/22	MOTOCENTRO STRONG	VENTA DE PIEZAS, REPUESTOS Y UNIDADES COMPLETAS PARA MOTOCICLETAS, SERVICIOS DE MECANICA GENERAL PARA MOTOCICLETAS, IMPORTACION DE PIEZAS Y REPUESTOS PARA VENTAS AL MAYOREO.	FRANCISCO GREGORIO MEJIA MEDINA	668218
E/2021-70430	7/1/22	MÓVIL IMPORT CITY ONE	IMPORTADORA, VENTAS, REPARACIONES, DE CELULARES INTELIGENTES, ELECTRODOMÉSTICO DE TECNOLOGÍA, SISTEMA DE CÁMARA DE CIRCUITO CERRADO .	MIGUEL VALENTIN LIRIANO LIZARDO	667434
E/2022-3070	19/1/22	MOVIMIENTO CRISTIANO DE RETAURACION, CASA JOVEN DEL CARIBE, DEL MUNICIPIO DE LAGUNA SALADA	DIFUNDIR EL MENSAJE CRISTIANO, FOMENTAR LA FE CRISTIANA Y EL CRECIMIENTO ESPIRITUAL, FUNDAR, ADMINISTRAL TEMPLOS Y CONGREGACIONES DE LA FE CRISTIANA.	ALICE A. AYALA AGOSTO	668954
E/2022-2386	17/1/22	MOVIMIENTO DE CIUDADANOS POR EL DERECHO A LA VIVIENDA, MOCIDEVI	ENTIDAD SIN FINES DE LUCRO, DEDICADA A TRABAJAR POR EL DESARROLLO DE LOS MORADORES, POR EL DERECHO A LA VIVIENDA, A PROTEGER EL BIEN SOCIAL Y EL MEDIO AMBIENTE.	FACUNDO GUZMAN	668391
E/2022-3143	20/1/22	MOVIMIENTO DE IGLESIA RIO DE AGUA VIVA UNA LUZ EN EL CAMINO	ASOCIACION SIN FINES DE LUCRO PARA IDENTIFICAR UNA IGLESIA..	LAURA SOFIA CIFUENTES SALINAS	669001
E/2021-27365	12/5/21	MOVIMIENTO EVANGELICO EL TAVOR	ASOCIACIÓN SIN FINES DE LUCRO QUE SE DEDICARA A DIFUNDIR LA VERDAD DEL EVANGELIO A TODOS LOS CONGÉNERES EN EL CREDO DEL DIOS SUPREMO.	MOVIMIENTO EVANGELICO EL TAVOR, INC.	667788
E/2022-2906	19/1/22	MOVIMIENTO INDEPENDIENTE UNIDOS RENOVADOR Y CRISTIANO	INSTITUCIÓN SIN FINE DE LUCRO / IGLESIA.	MELANY LUCIA VALERIO OZUNA	668799
E/2022-578	11/1/22	MOVIMIENTO MODELOS POR LA PATRIA MODELPA	ASOCIACIÓN SIN FINES DE LUCROS, DE BIEN COMÚN, PARA BRINDAR SERVICIOS SOCIALES EN LAS ÁREAS DE EDUCACIÓN CÍVICA, MORAL, DEMOCRÁTICA Y CIUDADANA.	MABELIN JOSEFINA RODRIGUEZ HERRERA, ANGEL OSIRIS PERALTA UCETA	667659
E/2022-1267	11/1/22	MOVIMIENTO PENTECOSTAL PEQUEÑA JERUSALEN CASA DE ORACION MPPJCO	SIN FINES DE LUCRO PARA PREDICAR EL EVANGELIO Y SALVAR ALMAS PARA EL REINO DE JESUCRISTO, EN LA PROVINCIA DE BARAHONA Y TODO EL PAIS.	MOVIMIENTO PENTECOSTAL PEQUEÑA JERUSALEN CASA DE ORACION MPPJCO	667605
E/2022-3032	19/1/22	MOVIMIENTO SOCIAL ALTAGRACIANOS PODEMOS -ALPODEMOS.	ENTIDAD SIN FINES DE LUCRO DEDICADA A REALIZAR ACTIVIDADES PARA CONTRIBUIR AL MEJORAMIENTO INTEGRAL DE LA SOCIEDAD ALTAGRACIANA.	JORGE ALBERTO SANTANA SUERO	668898
E/2022-1168	11/1/22	MOVIMIENTO UNIDO CON EL RESPALDO DE LA GENTE, URGE	ENTIDAD SIN FINES DE LUCRO, LA CUAL SE DEDICARA A LA AYUDA COMUNITARIA CREANDO BIENESTAR SOCIAL.	FLERIDA LUCIA ANGELES DE ROSARIO, MARGARO BELEN MOREL, PEDRO PICHARDO LANTIGUA, SUSANA ESTHER CRISOSTOMO LOPEZ	667575
E/2022-3092	19/1/22	MQR & ASOCIADOS CONSULTORES. ASESORES LEGALES Y CONSULTORES.	ESTA EMPRESA SERA DESTINADA A BRINDAR SERVICIOS LEGALES TALES COMO: COBROS COMPULSIVOS, ASESORIA LEGAL, BIENES RAICES, ASUNTOS INMOBILIARIOS Y DE CONSTRUCCION EN GENERAL.	EMILI RAMIREZ, JAVIEL MONTERO	668970
E/2022-1498	19/1/22	MR GREEN WK PAPELERIA Y MAS	SERVICIOS DE IMPRESIÓN HELIOGRÁFICA, FOTOCOPIA Y OTRAS FORMAS DE REPRODUCCIÓN, COMO CONSECUENCIA DE LOS OBJETOS ANTES INDICADOS. DIGITALIZACIÓN Y DISEÑO GRÁFICO.	WILTON GONZALEZ FERNANDEZ	668818
E/2022-707	6/1/22	MR. GABRIELLE BARBERSHOP	SERVICIOS DE CORTE, PEINADO Y SECADO DE PELO A PERSONAS DE AMBOS SEXOS, CON ÉNFASIS EN CABALLEROS.	CARLOS GABRIEL MENDEZ URBAEZ	667346
E/2022-2854	19/1/22	MS FINANSOLUTION	PRESTAMOS PERSONALES, PRESTAMOS HIPOTECARIOS, PRESTAMOS EMPRESARIALES, COMPRAS Y VENTAS DE VEHÍCULOS IMPORTACIÓN Y EXPORTACIÓN, ALQUILERES DE VEHÍCULOS.	DANNY FEDERICO REYES ZUAZO	668785
E/2022-261	4/1/22	MS TAINO PROPERTIES	DESARROLLO INMOBILIARIO, CONSTRUCCIÓN Y VENTAS DE INMUEBLES, PROMOTORA DE PROYECTOS INMOBILIARIOS, VENTAS DE SOLARES, ADMINISTRACIÓN DE INMUEBLES.	MARK SCOTT SPHATT	667889
E/2022-1929	13/1/22	MT RUBIO AGENTES	SERVICIO DE REPRESENTACIÓN DE COMPAÑÍAS DE EMPAQUE, REPRESENTACIÓN DE PRODUCTOS DE CONSUMO MASIVO COMESTIBLES, REPRESENTACIÓN DE PRODUCTOS DE HIGIENE.	MARÍA TERESA RUBIO MARTÍNEZ	668075
E/2022-1424	11/1/22	MUJER LEGADO	SERVICIO DE ENTRENAMIENTOS, CONFERENCIAS, PROGRAMA DE TV, PROGRAMA DE RADIO.	JULISSA MINERVA NUÑEZ PÉREZ	667728
E/2022-1060	11/1/22	MULTIDOM	SERVICIOS CONSTRUCTIVOS EN GENERAL: REALIZACIÓN Y DISEÑOS DE OBRAS CIVILES, REALIZACIÓN Y DISEÑOS DE OBRAS ELÉCTRICAS, DISEÑOS ARQUITECTÓNICOS.	GUILLERMO MONTILLA ALCANTARA, SAMUEL MONTILLA SANCHEZ	667550
E/2021-68635	19/1/22	MULTISERVICIOS & PSICOINGENIERIA APLICADA PSINAP	CONSULTORÍA EMPRESARIAL DEL ÁREA DE MANUFACTURA O SERVICIOS, IMPARTIR CURSOS Y SEMINARIOS DEL ÁREA DE LAS INGENIERÍAS Y DEL ÁREA DE LA PSICOLOGÍA.	RUDY SANTIAGO MONTERO CONTRERAS	668960
E/2022-1886	13/1/22	MULTISERVICIOS BALFRANCO	SERVICIOS DE JARDINERÍA, FUMIGACIÓN, SERVICIOS DE MANTENIMIENTO, PINTURA, PLOMERÍA, CONSERJERÍA, HERRERÍA, IMPERMIABILIZACIÓN, EBANISTERÍA.	LEONARDO BALBUENA ABREU	668049
E/2022-665	6/1/22	MULTISERVICIOS CABARO	VENTA, MANTENIMIENTO E INSTALACIÓN DE PLANTAS ELÉCTRICAS, AIRE ACONDICIONADO Y EQUIPOS ELÉCTRICOS.	EDUARDO RAFAEL BADIA RODRIGUEZ	667377
E/2022-1134	11/1/22	MUNDO AUTOS GARCIA	COMPRA Y VENTAS DE AUTOS NACIONALES E INTERNACIONALES.	JEAN PIERRO GARCIA PEÑA	667586

[210] EXP.	[220] SOL. FECHA	[561] NOMBRE COMERCIAL	[510] ACTIVIDAD	[730] SOLICITANTE	[111] REGISTRO
E/2021-66803	6/12/21	MW INGENIERIA	PROYECTOS DE VIVIENDAS, ASESORIA EN TODO TIPO DE INSTALACIONES ELECTRICAS, SANITARIAS Y PLUVIALES, CONSTRUCCION DE OBRAS CIVILES Y ELECTRICAS.	MW INGENIERIA	669010
E/2022-3270	20/1/22	MY LITTLE SECRET	SERVICIOS DE LINEA DE BELLEZA PARA DISTRIBUCION, EXPORTACION, IMPORTACION, ELABORACION DE PRODUCTOS DE BELLEZAS, SALON DE BELLEZA.	MARIAN ISABEL PAULINO MOSCOSO	669075
E/2022-1271	11/1/22	N.V. MISERICORDIA DE DIOS	INVERSIONES EN GENERAL	DEBORAH GUADALUPE NINA VARGAS, LUIS CESAR NINA ORTEGA	667626
E/2022-1619	12/1/22	NAGUA SOLAR ENERGY	DISEÑO, INSTALACIÓN Y COMERCIALIZACIÓN DE PROYECTO DE ENERGÍA DE FUENTES RENOVABLES, COMO ENERGÍA SOLAR, EÓLICA, GEOTÉRMICA, HIDROELÉCTRICA.	MANUEL RODRIGUEZ HORCAJO	667860
E/2022-3110	20/1/22	NAILSPEPEN90	MANICURE; PEDICURE; PARAFINA, EXTENSIÓN DE UÑAS; UÑAS EN GEL, ACRÍLICAS Y NATURAL; PORCELANATO, BABY BOOMER, COVER LISO, RETOQUE NATURAL.	ESTEPHANY MINAURA PEPEN CASTILLO	668992
E/2022-3305	20/1/22	NANISMARTPHONE	IMPORTACION, COMERCIALIZACION, REPARACION Y VENTA DE CELULARES Y EQUIPOS TECNOLOGICOS.	BRYAN ADONIS MATEO MATOS	669094
E/2022-1577	14/1/22	NARADA'S CEREALES Y SEMILLAS, MECP	COMERCIALIZACIÓN Y DISTRIBUCIÓN DE CEREALES COMO: AVENA, TRIGO, SOYA TEXTURIZADA, SALVADO, GERME DE TRIGO, GOFIO, HARINAS, LINAZA, PASAS, AJONJOLÍ .	MARIANELA ELIZABETH COHEN PEGUERO	668179
E/2022-2776	18/1/22	NATIAO	ORGANIZACIÓN DE EVENTOS CULTURALES Y PROMOCIÓN DE LAS BELLAS ARTES	HECTOR JOSE REYES FERNANDEZ	668801
E/2022-2749	18/1/22	NATMIRELYS	ELABORACION, VENTA, DISTRIBUCION, COMERCIALIZACION, IMPORTACION Y EXPORTACION DE TODO TIPO DE PRODUCTOS FARMACEUTICOS EN GENERAL Y PRODUCTOS COSMETICOS.	MIRELYS POLANCO ROA DE TEJADA	668705
E/2020-45384	17/1/22	NATURAL CRECE-CNH	FABRICACIÓN Y VENTA DE COSMÉTICOS.	CARMEN NOVA HERNANDEZ	668538
E/2022-2301	17/1/22	NATURAL MAW COMPANY	EMPRESA DEDICADA A LA DISTRIBUCION Y VENTAS DE PRODUCTOS DE BELLEZAS EN GENERAL, LINEAS PARA EL CABELLOS, CREMAS, JABONES, ETC.	MARIELA GONZALEZ VALDEZ	668354
E/2022-1496	12/1/22	NCL PASITOS TRAVIESOS, CENTRO DE DESARROLLO INFANTIL	ESTANCIA INFANTIL, ESTIMULACIÓN TEMPRANA Y TERAPIA DE APRENDIZAJE.	NAIROBY DE LA CRUZ LÓPEZ	667774
E/2022-1210	11/1/22	NCV CARIBE CORPORATION	ADMINISTRACION DE PROPIEDADES PARA RENTA DE VACACIONES.	RYAN MATTHEW VANDEGRIFT	667611
E/2022-1120	11/1/22	NEARBY PROPTECH SOLUTIONS	SERVICIOS DE DESARROLLO Y AUTOMATIZACIÓN DE PROCESOS ADMINISTRATIVOS, FINANCIEROS Y OPERATIVOS DE EMPRESAS PÚBLICAS Y PRIVADAS. DESARROLLO DE SOFTWARE.	JOHANNY GABRIELA STRAUSS ESCALONA	667713
E/2022-245	4/1/22	NERNA NATURAL	VENTA, DISTRIBUCIÓN, COMERCIALIZACIÓN Y PRODUCCIÓN DE ACEITES PARA EL CUIDADO PERSONAL.	NATIVIDAD VASQUEZ AMARO	667690
E/2022-3002	19/1/22	NEW STAR RENT CART	SERVICIOS DE RENTAS, VENTAS Y FINANCIAMIENTOS DE VEHICULOS.	ANEUDIS MORDAN TORRES, VIVIANA CAROLINA RIJO CEDANO	668894
E/2022-1648	12/1/22	NEXT'S RADIO, NEXTRADIO	SERVICIOS DE RADIODIFUSIÓN, TRANSMISIÓN ONLINE, MEDIOS DIGITALES Y CUALQUIER OTRA MODALIDAD CON ESTA ACTIVIDAD.	ROBERTSON TOMAS NUÑEZ GARCIA	667874
E/2022-1275	11/1/22	NIRVANA HAVEN	DEDICADA A LA ASESORÍA DE COMPRA, VENTA Y ALQUILER DE BIENES RAÍCES CON FINES DE INVERSIÓN LOCAL Y EXTRANJERA, CON EL OBJETIVO DE BRINDAR UN SERVICIO SEGURO.	STEFANO ALEXANDER DEMORIZI VIAU	667629
E/2022-479	7/1/22	NIRVANA MEDIA MAKERS	EDITORIA DE PERIODICOS Y REVISTAS.	FRANKLIN DARIO SORIANO CABRERA	667464
E/2022-1893	13/1/22	NO BULLA	SERVICIOS DE NATACIÓN, CICLISMO, TRIATLÓN Y ATLETISMO.	CESARINA BALLEÑILLA	668053
E/2022-942	7/1/22	NOANTIVA	SERVICIOS LEGALES, ASESORÍAS JURÍDICAS, INVERSIONES, ASESORÍA LEGAL, PRÉSTAMOS PERSONALES, GESTIONES INMOBILIARIA.	JUAN RAMON NOVA ANTIGUA	667397
E/2022-2466	17/1/22	NOGONZA INGENIERÍA	ADMINISTRACIÓN DE CONDOMINIOS, GESTORES INMOBILIARIOS, AGENTES DE BIENES RAÍCES, ASESORES INMOBILIARIOS, VENDEDOR DE INMUEBLES.	JOSE DANIEL GONZALEZ SANTIAGO, CARLOS JOSE NOBOA GAÑAN	668473
E/2022-1426	17/1/22	NOTICIAS USA	TRANSMISIÓN DE INFORMACIÓN POR LOS DIFERENTES MEDIOS Y REDES SOCIALES.	DOMINGO ERASMO CHALAS TEJEDA	668486
E/2022-1757	14/1/22	NOVA CURE-AID CENTRO DE DIAGNOSTICO Y ESPECIALIDADES	SERVICIOS DE CENTRO DE ATENCION MEDICA Y DIAGNOSTICOS MEDICOS EN GENERAL.	MARISA YESENIA ESTRELLA ENCARNACION	668111
E/2022-2103	20/1/22	NOVA-VETERANS U.S.A. THERAPY AND RECOVERY CENTER	CENTRO DE RECUPERACIÓN Y TERAPIA PARA VETERANOS.	MARISA YESENIA ESTRELLA ENCARNACION	669106
E/2022-983	7/1/22	NOVE GROUP	ADMINISTRACION DE PROPIEDADES, ALQUILER DE VIVIENDAS Y LOCALES COMERCIALES, VENTAS, COMISIONISTAS.	DAHIANA AZILDE NUÑEZ ACOSTA	667441
E/2022-3248	20/1/22	NOVUS CONSULAB	SERVICIOS DE CONSULTORÍA Y CAPACITACIÓN EMPRESARIAL, ASÍ COMO TAMBIÉN A LA FABRICACIÓN Y ELABORACIÓN DE PRODUCTOS COSMÉTICOS EN GENERAL, FUNGIENDO COMO LABORATORIO COSMETICO.	ELSY VIVIANA ALVAREZ REYES, MILDRED DEL VALLE FIGUEROA ROMERO	669062
E/2021-56899	11/1/22	NOW FITNESS STUDIOS	SERVICIOS Y MAQUINARIAS PARA REALIZAR EJERCICIOS FÍSICOS, ENTRENAMIENTO ESPECIALIZADO, PARA EJERCITAR Y ACONDICIONAR TODO EL CUERPO, SAUNA, AEROBICOS.	MANUEL ALEXANDRO CASTRO DENNIS	667723
E/2022-2024	14/1/22	NUBECOM DOMINICANA	SERVICIO PROFESIONAL DIRIGIDO A TECNOLOGÍA DE LA INFORMACIÓN, CONSULTORÍA, MANTENIMIENTO, ASESORÍA, INSTALACIÓN, COMPRA, IMPORTACIÓN Y VENTA DE EQUIPOS DE TELECOMUNICACIONES.	OSCAR BRAVO REYES, OMAR CHAVEZ BRAVO	668149
E/2022-3285	20/1/22	NUEZK NK	VENTA DE CAFE, NUESMOSCADA Y CHOCOLATE	ELISABET MENDEZ DIAZ, RAQUEL AQUINO MATOS	669136
E/2022-2402	17/1/22	NUVA RENTALS	SERVICIO DE MANEJO DE ALQUILERES DE PROPIEDADES DE CORTA Y LARGA ESTADIA.	JORGE ARTURO NUÑEZ PEYNADO, SAMMY MIGUEL VARGAS PEREZ	668420
E/2022-1745	13/1/22	OBSEQUIARE	CREACIONES ARTESANALES CON CHOCOLATE Y ESTILISMO DE REGALOS.	LYANNETTE MARIE PEREZ GARCIA	667954
E/2022-1623	12/1/22	OBSERVATORIO CULTURAL CARIBEÑORD - OCCRD	FUNDACION SIN FINES DE LUCRO DEDICADA A LA INVESTIGACION, DIVULGACION, ECONOMIA CREATIVA Y EDUCACION CIENTIFICA.	PEDRO JULIO DE LA ROSA QUEZADA	667856
E/2022-1038	7/1/22	ODETTE MAKEUP AND HAIR	SERVICIOS DE MAQUILLAJE Y CURSOS DE MAQUILLAJE, SALÓN DE BELLEZA, TRATAMIENTO DE PELO	ODETTE ALTAGRACIA CASTILLO PEÑA	667493
E/2022-1094	11/1/22	ODILIO EURO SERVICIO	TALLER DE MECÁNICA AUTOMOTRIZ, COMPRA Y VENTAS DE PIEZAS NUEVAS Y USADAS PARA VEHÍCULOS.	ODILIO MERAN	667711
E/2021-70514	23/12/21	ODISEA RENT A CAR RD	ALQUILER DE VEHICULOS	RAYMOND STARLIN REYNOSO GUZMAN, FRANCISCA ESTHER GUZMAN MARTE	668952
E/2022-1755	13/1/22	ODONTOPRADERAS	SERVICIOS DE ODONTOLOGÍA.	ALICE MERCEDES ROMERO LARRAURI	668003
E/2022-880	7/1/22	OFA AUTOREPAIR	SERVICIOS DE MECÁNICA AUTOMOTRIZ, REPARACION Y MANTENIMIENTO DE VEHÍCULOS, COMERCIALIZACIÓN E IMPORTACIÓN DE PIEZAS Y REPUESTOS, ÚTILES.	OSMANY FUENTES ARGOTE	667374
E/2022-2755	18/1/22	OFICINA DE ABOGADOS Y CONSULTORES CABRERA & ASOC. OACAASC	SERVICIOS JURÍDICOS EN GENERAL.	JUAN BAUTISTA CABRERA FRANCISCO	668695
E/2022-3018	19/1/22	OFICINA DE ABOGADOS Y NOTARIOS SELENE ROSARIO	PRESTAR SERVICIOS JURIDICOS Y BIENES RAICES EN GENERAL.	SELENE JOSEFINA ROSARIO RODRIGUEZ DE REYNOSO	668891
E/2022-922	7/1/22	OFLABTEC	COMERCIALIZACIÓN Y VENTA DE MATERIALES, REACTIVOS Y EQUIPOS DE LABORATORIO, CENTROS DE SALUD Y FARMACIAS, COMERCIALIZACIÓN Y VENTA DE MATERIALES.	MANUEL ANTONIO MOLINA COLON	667400
E/2022-3307	20/1/22	OLDEN TASTE EPICERIE	ELABORACIÓN Y VENTA DE PRODUCTOS ALIMENTICIOS.	EMMANUELLA PLAISIMOND	669102
E/2022-2026	14/1/22	OLFATOS RD	VENTA, ELABORACIÓN, IMPORTACIÓN Y EXPORTACIÓN Y DISTRIBUCIÓN DE ESENCIAS Y FRAGANCIAS AROMÁTICAS, PERFUMES Y TODO TIPO DE PRODUCTOS DEL ÁREA DE COSMÉTICOS.	ROMAN FELIPE CARRASCO YNOA	668150
E/2022-3304	20/1/22	OLICAT AGRICOLAS	SERVICIOS DE AGRICULTURA Y GANADERÍA EN GENERAL, PRODUCTOS DE AGRICULTURA Y GANADERÍA EN GENERAL, ACTIVIDADES AGRICOLAS EN GENERAL, GANADERAS Y AFINES.	RAFEL RICARDO GENAO VARGAS	669098
E/2022-2254	14/1/22	OLIVE TREE INVESTMENT	PROCESAMIENTO DE PRODUCTOS Y QUÍMICOS DE PETRÓLEO, FERINAMIENTO DE PETRÓLEO, MEZCLA DE LUBRICANTES PARA OTROS; PRODUCCIÓN DE GAS Y ELECTRICIDAD.	CARMEN ROSA MINIÑO MEDINA	668327
E/2022-1359	11/1/22	OLIVER'S DETAILING	SERVICIOS DE LIMPIEZA PERSONALIZADO Y A DOMICILIO PARA VEHÍCULOS.	OLIVER SANTO GOMEZ	667904
E/2022-1089	12/1/22	ONE AVILA INVESTMENT	INVERSIONES FINANCIERAS, ECONOMICAS, PRÉSTAMOS HIPOTECARIOS, PRESTAMOS PERSONALES.	JULIO OSCAR DE LA ROSA AVILA	667731
E/2022-1109	17/1/22	ONE STORE JRE	IMPORTACIÓN DE ROPA, CALZADOS, COSMÉTICOS, ARTÍCULOS PARA EL HOGAR, JUGUETES.	RAUDY ENMANUEL LIRIANO ESTEVEZ	668456
E/2022-2306	17/1/22	OPERADORA LUDYS	COMPRA, VENTA Y CRIANZA DE TODO TIPO DE ANIMAL PARA EL CONSUMO HUMANO, (GANADO OVINO, PORCINO, EQUINO, CAPRINO Y BOVINO).	YOLANDA MICHELLE QUIÑONES BOBEA	668356
E/2022-2113	14/1/22	OPTICA TAVERAS	SERVICIOS DE EXAMEN DE LA VISTA, VENTAS DE MONTURAS Y CRISTALES, SERVICIOS ÓPTICOS EN GENERAL.	LOURDES SUJEIS TEJADA LACHAPEL, OPOCHIMIOCHERAPIE TAVERAS VILLAR	668235
E/2022-2008	14/1/22	OPTIENCUENTRO	SERVICIO A LA SALUD VISUAL.	GILBERTO PINEDA DUVAL, JENNIFFER NOLASCO DIAZ	668139
E/2022-1986	14/1/22	ORBENE	COMPRA, VENTA Y ALQUILER DE EQUIPOS TECNOLÓGICOS E INSTALACIÓN DE SOFTWARE.	JOSE EUGENIO PIMENTEL BOURNIGAL	668121
E/2022-1333	11/1/22	ORGANIC PRODUCTS BY MARY COLLADO	VENTAS ONLINE DE PRODUCTOS DE HIGIENE FEMENINA, CUIDADO DE LA PIEL, PERFUMERIA, ESTIMULANTES SEXUALES, PRODUCTOS CAPILARES.	MARY COLLADO ROJAS	667652
E/2022-2735	18/1/22	OVM CONSULTING	SERVICIOS DE ASESORÍA Y CONSULTORÍA TÉCNICA, ESPECIALIZADA Y PROFESIONAL DE MARKETING, COMUNICACIÓN, POSICIONAMIENTO DE PRODUCTOS.	ROBIN JOSE ACOSTA ACOSTA	668760
E/2022-1779	14/1/22	OXITEC 20% PREMIX	VENTA, FABRICACIÓN Y DISTRIBUCIÓN DE MEDICAMENTOS PARA USO VETERINARIO.	SANUT DOMINICANA, S.A.S.	668198

[210] EXP.	[220] SOL. FECHA	[510] ACTIVIDAD	[730] SOLICITANTE	[111] REGISTRO	
E/2021-50506	18/1/22	OYSP MINI MARKET	VENTA DE TODO TIPO DE PRODUCTOS ALIMENTICIOS.	OMAIRYS SUSANA CUEVAS, RUFINO ANTONIO PEÑA AVILES	668727
E/2022-2642	18/1/22	PA' K TE JARTE	VENTA DE COMIDA Y BEBIDA.	ARIEL ARMANDO SANCHEZ GONZALEZ	668613
E/2022-1666	12/1/22	PACO GALVEZ	SERVICIOS DE PRESENTACIONES Y REPRESENTACIONES ARTÍSTICA, ORGANIZACIÓN DE EVENTOS, INTERPRETACIÓN DE GÉNEROS MUSICALES.	PASCUAL GALVEZ SANTOS	667946
E/2022-1471	12/1/22	PAEL CONSULTING SERVICES	SERVICIOS DE CONTABILIDAD Y TENEDURÍA DE LIBROS, AUDITORÍA Y ASESORÍA FISCAL. SERVICIOS LEGALES.	PATRICIO CONTRERAS HERNANDEZ, ELIS YADILKA PERALTA DE MARTINEZ	667762
E/2022-2962	19/1/22	PAEZ & MORETA DESIGN GROUP	SERVICIOS DE DISEÑOS ARQUITECTÓNICOS Y CONSTRUCCIÓN EN GENERAL, RESIDENCIALES, COMERCIALES Y HOTELEROS.	FRANCISCO PAEZ NIN	668855
E/2021-64054	24/11/21	PAGOS MULTIPLES POP	COBRO DE SERVICIOS A TRAVÉS DE UNA PLATAFORMA QUE HEMOS DESARROLLADO PARA EL COBRO DE FACTURAS DE SERVICIOS, NOS DEDICAMOS A LA VENTA DE RECARGAS MÓVILES.	GRUPO ARMARFA, S.R.L.	668524
E/2022-743	19/1/22	PAJ SOLUCIONES	SUMINISTRO DE PRODUCTOS TECNOLÓGICOS BASADOS EN SOLUCIONES DE INGENIERÍA DE CUALQUIER DISCIPLINA, FABRICACIÓN, SOPORTE TÉCNICO E IMPLEMENTACIÓN DE SISTEMAS DE GESTIÓN DE PRODUCCIÓN Y GERENCIAL.	PRISCILA CHIQUIN CARBALLO	668958
E/2022-2780	18/1/22	PALAO'S BEAUTY NAILS BAR	SERVICIOS DE BELLEZA.	RACHELL VENTURA RODRIGUEZ	668715
E/2022-2288	17/1/22	PALMAR DE ORO	VENTAS DE CIGARROS Y TABACO, PROMOCIÓN, DISTRIBUCIÓN, MANUFACTURACIÓN Y EXPORTACIÓN DE TABACO Y CIGARROS HECHOS A MANO.	LUIS MANUEL JIMENEZ FLETE	668345
E/2021-68798	12/1/22	PALUZZI CLOSET STORE	VENTA DE ROPAS Y ARTICULOS DEL HOGAR, CORTINAS, COLCHAS, JUEGOS DE BAÑO	LUISA MARIA MARTE GUZMAN	667870
E/2022-1093	7/1/22	PANADERIA RAINIELI	ELABORACION, COMERCIALIZACION Y DISTRIBUCION DE PAN Y DEMAS PRODUCTOS DERIVADO DE LA HARINA DE TRIGO.	YOMARIS DUARTE BURGOS DE PICHARDO	667559
E/2022-1318	11/1/22	PANADERIA Y REPOSTERIA ELOHIM	ELABORACIÓN DE PRODUCTOS DE LA HARINA Y COMIDA. ROMAN STARLY MARTINEZ PAREDES	CAROLINA MARTINEZ LANTIGUA,	667645
E/2022-1030	12/1/22	PANAMERICANA HIDES & SKINS	EXPORTACIÓN DE CUEROS Y PIELS.	FRANCISCO FERMIN FABIAN EVANGELISTA	667837
E/2022-1626	12/1/22	PANSHOP FASHION	VENTAS DE ROPAS, CALZADOS Y ACCESORIOS	CLARA MARIA SANCHEZ ALMONTE	667865
E/2021-69372	16/12/21	PAPELERÍA SUBERVÍ	SERVICIOS DE PAPELERÍA, PRODUCTOS DE OFICINA, ÚTILES ESCOLARES Y PRODUCTOS AFINES.	NATACHA ALTAGRACIA SUBERVI DE MOSCOSO	667469
E/2022-3242	20/1/22	PAPPAYAHAIR BY COSMETIC	FABRICANTES DE PRODUCTOS CAPILARES Y COSMÉTICA.	ROSA CAROLINA DÍAZ GENAO	669060
E/2022-1460	12/1/22	PARADOR EL FLACO K PESA	VENTA DE JUGOS NATURALES, REFRESCOS, SNACK, DESAYUNOS, COMIDA, CENA Y BEBIDAS ALCOHOLICAS.	EDELMIRO ROBLES MATEO	667752
E/2022-2470	17/1/22	PARADOR LA VACAMA	COMERCIALIZACION DE PROVISIONES COMESTIBLES CRUDOS Y COCIDOS, BEBIDAS, DULCES, GOLOSINAS, PICADERAS.	ADELAIDA CARPIO PEREZ	668468
E/2022-1085	7/1/22	PARAÍSO DE RELAJACIÓN Y BIENESTAR	CENTRO DE MASAJE CORPORAL, CENTRO DE PEDICURE Y MANICURE.	BARBARA DEBORA TONDEREAU /BOUCHER, JEAN PAUL TONDEREAU	667535
E/2022-1179	11/1/22	PARAÍSO ESCONDIDO	SERVICIOS DE DESARROLLO Y PROMOCIÓN DEL TURISMO NACIONAL E INTERNACIONAL	HÉCTOR RODRÍGUEZ BERROA	667595
E/2021-68334	13/1/22	PASION WAC NIGHT CLUB	DESARROLLO Y PROMOCIÓN DE ESPECTÁCULOS ARTÍSTICOS, EXPENDIO DE ALIMENTOS Y BEBIDAS.	WILSON ANTONIO COLON FERMIN	668023
E/2022-1034	7/1/22	PASTECEPA	SERVICIO DE TIENDA DE COMESTIBLES PRE-HECHOS Y CONGELADOS.	JOAQUIN ELIAS LEDESMA MEJIA	667489
E/2022-738	6/1/22	PATCAL	COMERCIALIZACIÓN Y FABRICACIÓN DE BLOCK DE CONCRETO, ADOQUINES, ENTRE OTRAS PIEZAS Y/O ESTRUCTURAS DE CONCRETO.	EZEQUIEL PATRICIO PUJOLS	667372
E/2022-1406	11/1/22	PATRONATO BIBLIOTECA COMUNITARIA GUARICANO	ENTIDAD SIN FINES DE LUCRO DEDICADA A PROMOVER EL DESARROLLO DE LOS VALORES CIENTÍFICOS, CULTURALES, TECNOLÓGICOS Y CRISTIANOS DE GUARICANO Y ZONAS ALEDAÑAS.	PATRONATO BIBLIOTECA COMUNITARIA GUARICANO	667710
E/2022-1633	18/1/22	PAUSOS-COSMETICS	FABRICACIÓN Y VENTA DE PRODUCTOS DE BELLEZA	ANA WENDY SOSA PAULA DE CAVENATI, MIGUEL MANUEL SOSA PAULA	668678
E/2021-71157	14/1/22	PAVIMENTUM SGJ	COMPRA Y VENTA DE HERRAMIENTAS Y MATERIALES PARA LA CONSTRUCCIÓN; RENTA Y VENTA DE EQUIPOS PARA LA CONSTRUCCIÓN; SERVICIOS DE INGENIERÍA CIVIL.	CRISTIAN ALFREDO SALAZAR GARCIA	668249
E/2022-2034	17/1/22	PEDIDOS WAO	SERVICIOS DE DELIVERY	ANDREA ZAPPATERRA	668343
E/2022-2920	19/1/22	PELUSA SHOW DE PAYASO	SERVICIOS DE ANIMACIÓN DE FIESTA DE CUMPLEAÑOS.	YOANISSA PAREDES BRITO	668825
E/2022-1164	11/1/22	PEÑA BIOTECH	ACTIVIDAD COMERCIAL PRINCIPAL, ES LA PRODUCCIÓN Y COMERCIALIZACIÓN DE BIOMASA, CON MATERIALES COMO LEÑA, MADERA MOLIDA, MADERA EN TROZA, CÁSCARA DE MANÍ.	HAROLD EUSEBIO FRIAS PEÑA	667589
E/2022-1799	13/1/22	PERCENTUM STORE	IMPORTACION Y COMERCIALIZACION DE COMPUTADORAS Y ACCESORIOS ELECTRONICOS, ARTICULOS FERRETEROS, ENSERES DEL HOGAR, ELECTRODOMESTICOS, PRENDAS DE VESTIR.	RONALD ALDAIR LAMBERT LEON	668020
E/2021-68643	11/1/22	PEREZ- SIRAGUSA CONTIN ABOGADOS & CONSULTORES FISCALES	SERVICIOS DE CONSULTORÍA, ASESORÍA Y LOGÍSTICA DE ÍNDOLE LEGAL, FISCAL, FINANCIEROS Y DE BIENES RAÍCES.	JUAN CRISTOBAL XAVIER PEREZ- SIRAGUSA CONTIN	667537
E/2022-1991	18/1/22	PERFUMERIA Y BISUTERIA NATY MG	COMERCIALIZACION DE PERFUMERIA, BISUTERIA Y ACCESORIOS EN GENERAL.	NATALY MERCADO GRULLON	668588
E/2022-2391	17/1/22	PESCADERIA NICOLE	COMPRA Y VENTA DE MARISCOS Y PESCADOS.	EVANS ANDRES DE LOS SANTOS ARISTY	668408
E/2022-3127	20/1/22	PESCADO CON COCO	RESTAURANTE DE MARISCOS, ALMUERZOS DOMINICANOS Y EXTRANJEROS, REFRIGERIOS, DESAYUNOS, CENAS, MANJARES NUTRITIVOS, POSTRES, ALIMENTOS DE CALIDAD.	FLORINDA NOVAS GUZMAN, JUNIOR PEGUERO ARIAS	668981
E/2022-2806	18/1/22	PETALOS CREACIONES	CREACIÓN Y VENTA DE ARTÍCULOS PARA EL HOGAR PERSONALIZADOS, MANUALIDADES DE USO PARA LA CASA, ELABORACIÓN DE MANTELERÍA Y MANUALIDADES EN GENERAL.	FLORANGEL RODRIGUEZ DE ESTEVEZ	668743
E/2022-857	11/1/22	PETITE FLEUR BY TED ACLUCHE	VENTA DE ROPA, PRENDAS DE VESTIR Y CALZADOS DE BEBE, VENTA GENERAL DE ARTICULOS Y ACCESORIOS PARA BEBE.	YANNA MARIE MONTERO PEGUERO, TED BELIARD ACLUCHE	667554
E/2022-3089	19/1/22	PICA POLLO EL ACTOR	VENTA DE SERVIOS DE COMIDA COMO LO SON POLLO FRITO, HORNEADO, CERDO, PAPAS FRITAS, TOSTONES Y VIVERES COCINADOS, SERVICIOS DE RESTAURANTE Y BEBIDAS.	JULIO CESAR JIMENEZ BUTLER	668967
E/2022-2397	17/1/22	PICANDO VARIADO	VENTA DE COMIDAS PREPARADAS A LA ACTIVIDAD.	DORCA YUNERI ROJAS PEREZ	668405
E/2022-2296	17/1/22	PIEL LATINA CENTRO ESTETICO	SERVICIOS ESTÉTICOS DE MANTENIMIENTO CORPORAL.	GABRIEL ALEJANDRO AQUINO ORTIS	668350
E/2021-70692	27/12/21	PIMPUM EVENTS	ORGANIZACIÓN DE EVENTOS, ENTRETENIMIENTO, ALQUILERES DE ARTÍCULOS PARA EVENTOS, ALQUILERES DE DISFRACES.	ESTHEFANY AMINTA PÉREZ DE LORA	668281
E/2022-2403	17/1/22	PINTURAS SUVINIL	VENTA DE PINTURA AL POR MAYOR Y AL DETALLE.	LUIS ALEJANDRO DE LOS SANTOS MARTE BRITO	668404
E/2021-70528	7/1/22	PISCINAS Y TECNICAS DOMINICANA ANGOMAS	CONSTRUCCIÓN, REMODELACIÓN Y SERVICIOS DE PISCINAS.	SANTIAGO ANGOMAS VELOZ	667455
E/2022-948	7/1/22	PIZZAS Y DELICIAS URBANAS PIZDELU	PREPARACIÓN DE TODO TIPO DE ALIMENTOS FRÍOS Y COCIDOS, PIZZAS, Y PICADERAS EN GENERAL.	JOSE IVAN MERCEDES DISLA	667403
E/2022-2080	14/1/22	PJ FLORENTINO	VENTAS DE CIGARRILLOS, TABACOS, BEBIDAS ALCOHOLICAS.	PEDRO RAMON ELIAS FLORENTINO BRITO	668206
E/2022-2981	19/1/22	PLANTA DE AGUA MIGUEL LAUREANO	SERVICIOS DE PURIFICACIÓN, EMBOTELLAMIENTO, VENTA Y DISTRIBUCIÓN DE AGUA PARA CONSUMO HUMANO.	MIGUEL LAUREANO JORGE	668883
E/2022-684	6/1/22	PLANTA VALORIZADORA DEL ESTE PVE	ACTIVIDADES DE RECICLAJE, CLASIFICACIÓN Y VALORIZACIÓN DE TODO TIPO DE RESIDUOS SÓLIDOS. ASÍ COMO AL MANEJO, OPERACIÓN, ADMINISTRACIÓN DE VERTEDEROS.	JOSE ANTONIO ALFREDO ACEBAL DOORLY	667322
E/2022-601	7/1/22	PLASTICOS B&A	VENTA DE TODO TIPO DE ENVASES DESECHABLES.	WASKAR ADOLFO ARIAS TAVAREZ, JOSE BIENVENIDO BREA LLUBERES	667485
E/2022-437	4/1/22	PLASTICOS Y SUMINISTROS MORALES MAÑON	VENTA DE TODO TIPO DE DESECHABLES PLÁSTICOS COMO: TERMO EMPAQUES PLÁSTICOS, FUNDAS PLÁSTICAS, FUNDAS PAPEL, VASOS PLÁSTICOS Y DE PAPEL.	JUNIOR ALEXANDER MORALES ZORRILLA	667500
E/2022-1738	13/1/22	PLAYA NUEVA ROMANA BY BAHIA PRINCIPE RESIDENCES	PROYECTO TURÍSTICO INMOBILIARIO.	LEVANTUR, S.A.	667952
E/2022-1292	20/1/22	PLAZA MEI	ALQUILER DE LOCALES COMERCIALES.	JINHUA CHEN	669055
E/2022-3035	19/1/22	PLAZA MISSELY	SIEMBRA, COSECHA, COMPRA, VENTA DE PRODUCTOS AGRÍCOLAS.	QUISQUEYA GOMEZ MORA	668910
E/2022-1156	11/1/22	PLAZA VDI	ALQUILER DE OFICINAS COMERCIALES	ROBERTO ROLANDO VALDEZ INOA	667583
E/2022-3039	20/1/22	POLLOIMPERIALMEDIA	SERVICIOS DE PRODUCCIÓN MULTIMEDIA, AUDIOVISUAL Y TECNOLÓGICOS.	ADDERLY MOISÉS GONZALEZ ALMONTE	668980
E/2022-2358	17/1/22	POP BALLOONS	VENTA DE GLOBOS, ARREGLOS DE FLORES, DESAYUNOS PERSONALIZADOS Y DETALLES DE REGALOS.	MIRANDA MELISSA PERALLON MARRERO	668388
E/2022-1900	20/1/22	PORCELANATO, CERAMICA Y DECORACION PORCEDECO	COMPRA, VENTA Y DISTRIBUCION DE MATERIALES PARA LA CONSTRUCCION Y ARTICULOS FERRETEROS, COMO SON: LOZAS, PORCELANAS, CERAMICAS, BAÑOS Y ACCESORIOS.	MIRIAN ALBERTHA FERRERA	669068
E/2022-2486	17/1/22	PORVA DISTRI	COMERCIALIZACIÓN, DISTRIBUCIÓN Y VENTAS DE ALIMENTOS CRUDOS, EMBUTIDOS, BEBIDAS, PRODUCTOS DE LIMPIEZA, MEDICAMENTOS, CELULARES Y SUS ACCESORIOS.	HARLEN KHEMT GUZMAN SANDOVAL	668491
E/2022-604	13/1/22	POSADA HOSTAL SANTIAGUERA PHOSTAL	SERVICIO DE ALQUILER DE HABITACIONES Y DE HOSPEDAJE PROVISIONAL.	PLAZA MONUMENTAL, S.R.L	668008
E/2022-783	7/1/22	POWER EVENTOS CN	PRODUCCIÓN DE TODO TIPO DE EVENTOS, TALES COMO: PRESENTACIONES ARTÍSTICAS, COORDINACIÓN Y ORGANIZACIÓN DE EVENTOS TEMÁTICOS, CONVENCIONES.	CAROLINA NOBLE DE LA CRUZ	667519
E/2022-1137	11/1/22	PPE DISTRIBUCION	DISTRIBUCIÓN Y COMERCIALIZACIÓN DE ENERGÍA ELÉCTRICA, PRODUCTOS Y SERVICIOS RELACIONADOS CON EL ESPECTRO ELECTROMECÁNICO.	MARCO AURELIO GURIDI MEJIA	667573
E/2022-741	12/1/22	PRADO 901	VENTAS DE BIENES INMUEBLES.	PRADO 901, S.R.L	668947
E/2022-2210	14/1/22	PREDIOS AB	SERVICIOS DE VENTA, RENTA Y ADMINISTRACIÓN INMOBILIARIA.	ABRAHAN ISMAEL BATISTA MARTE	668308
E/2022-1581	12/1/22	PREMIOS ACAP A LA EXCELENCIA	PREMIACIÓN PARA LOS COLABORADORES/ EMPLEADOS DE ASOCIACIÓN CIBAO DE AHORROS Y PRÉSTAMOS BAJO EL CUMPLIMIENTO DE LAS METAS NSTITUCIONALES TRAZADAS.	ASOCIACION CIBAO DE AHORROS Y PRESTAMOS	667827

[210] EXP.	[220] SOL. FECHA	[561] NOMBRE COMERCIAL	[510] ACTIVIDAD	[730] SOLICITANTE	[111] REGISTRO
E/2022-1631	12/1/22	PROALSA	IMPORTACIÓN, EXPORTACIÓN Y VENTA DE MATERIA PRIMA PARA LA INDUSTRIA ALIMENTARIA, PANADERÍA Y REPOSTERÍA.	JAVIER ANTONIO MAÑE ALCANTARA	667873
E/2022-1300	11/1/22	PROCESADORA DE AGUA ELIANY	VENTA AGUA	PROCESADORA DE AGUA ELIANI, S.R.L	667635
E/2022-3047	19/1/22	PROGRAMA NO MAS MIGAJAS	PROGRAMA DE RADIO TELEVISIVO QUE SE DEDICARA A LA PROPAGACIÓN DEL EVANGELIO DE JESUCRISTO Y SUS ENSEÑANZAS Y ACTIVIDADES DE ÍNDOLE CRISTIANO EN TODA SU EXTENSIÓN.	JOSE MANUEL LORENZO SOLER	668922
E/2022-2302	17/1/22	PROMELAZCAN	PRODUCCIÓN Y DISTRIBUCIÓN DE PRODUCTOS AZUCAREROS, DULCES, VINAGRES, MIEL Y MELAZA.	FRANK ALEXANDER LARA MELO	668355
E/2021-65340	14/1/22	PROMO MUNDO JMI	VENTAS AL POR MAYOR Y AL DETALLE DE ARTÍCULOS PROMOCIONALES, ELECTRODOMÉSTICOS, GADGETS, Y MÁS.	J. M. I. GLOBAL COMMUNICATIONS CENTER, SRL.	668292
E/2022-2195	14/1/22	PROQUIMH - PRODUCTOS QUIMICOS MONTERO HERRERA	ELABORACIÓN, IMPORTACIÓN, EXPORTACIÓN, COMPRA Y VENTA AL POR MAYOR Y DETALLE DE QUÍMICOS PARA USO INDUSTRIAL, PRODUCTOS DE LIMPIEZA, PRODUCTOS COSMÉTICOS.	JAHAIRA MONTERO DE LA ROSA DE KERY	668298
E/2022-1319	11/1/22	PROSPECTA PROJECT DEVELOPMENT	EMPRESA DEDICADA A LA GESTIÓN, PROMOCIÓN, DISEÑO Y DESARROLLO DE PROYECTOS INMOBILIARIOS, DE ENERGÍA, AGROINDUSTRIALES.	JUAN MANUEL VICIOSO ARTHUR	667646
E/2022-3356	20/1/22	PROTECTOR PLUS	COMPRA, VENTA Y ALQUILER DE ACCESORIOS PARA EQUIPOS TECNOLÓGICOS.	JUAN ANGEL LIZ ROJAS	669130
E/2021-47620	18/1/22	PROTEGER A LOS ANGELES	VENTAS DE VEGETALES Y FRUTAS, PROMOCIÓN DE LA BUENA ALIMENTACIÓN Y DONACIONES.	ELSA ISIDRA ARIAS	668762
E/2022-1562	12/1/22	PROTEÍNAS CÔSMICAS	VENTA DE PRODUCTOS VEGETARIANOS Y VEGANOS.	JOSE MAURICIO SAAVEDRA VILLA	667814
E/2022-2396	17/1/22	PROV DR INTERNATIONAL	PROGRAMACIÓN INFORMÁTICA, CONSULTORÍA DE INFORMÁTICA Y ACTIVIDADES CONEXAS; ACTIVIDADES DE PROGRAMACIÓN INFORMÁTICA; ACTIVIDADES DE DISEÑO DE APLICACIONES MÓVILES.	AJIT S NAIR	668427
E/2022-2675	18/1/22	PROVEEDORES CORPORATIVOS PROVECORP	VENTAS Y SERVICIOS DE EQUIPOS TECNOLÓGICOS.	HECTOR NICOLAS PEREZ PERALTA	668630
E/2022-1548	17/1/22	PROVISIONES D' ENGER	VENTA AL POR MENOR Y AL MAYOR DE PRODUCTOS ALIMENTARIOS.	ENGER GABRIEL NOESI REYES	668380
E/2022-1889	18/1/22	PROVISIONES VARPerez	COMERCIALIZACIÓN, VENTA Y DISTRIBUCIÓN DE PRODUCTOS COMESTIBLES, DE LIMPIEZA, BEBIDAS Y AFINES.	LUCRECIA ALTAGRACIA DEL ROSARIO DE VARGAS	668733
E/2022-1706	14/1/22	PROXECTTO DESIGN STUDIO	DISEÑO ARQUITECTÓNICO, DISEÑO DE INTERIOR, DISEÑO URBANO Y MODULARES, CONSTRUCCIÓN Y REMODELACIÓN DE EDIFICACIONES, OBRAS CIVILES E INFRAESTRUCTURAS EN GENERAL.	JOSE MANUEL MARIÑEZ VELOZ, LIZBETH MARIE FLORES SANCHEZ	668116
E/2022-2964	19/1/22	PSICOMANANTIAL	SERVICIOS DE CONSULTAS PSICOLÓGICAS Y CONFERENCIAS RELACIONADA A LA PSICOLOGIA.	YAMILKA IRONELIS LAVANDIER POLANCO	668848
E/2022-1744	13/1/22	PUBNAG	SERVICIOS DE PUBLICIDAD, IMPRENTAS, DISEÑOS GRÁFICOS, MARKETING DIGITAL, CREACIÓN DE PERIÓDICO DIGITAL, SERVICIOS DE RADIODIFUSIÓN EMISORA FM.	JHOVANNY MANUEL POLANCO CONCEPCION	667963
E/2022-2286	17/1/22	PUERTAS Y VENTANAS BIBI	ENSAMBLAJE E INSTALACIÓN DE PUERTAS, VENTANAS, TOLDOS, CLOSES, GAVINETES Y CORTINA DE BAÑOS.	MELVIN YOEL SANCHEZ REYES	668368
E/2022-2637	18/1/22	PUNTO DE REFERENCIA	SERVICIO, REALIZACIÓN, ELABORACIÓN Y PRODUCCIÓN DE PROGRAMA DE TELEVISIÓN, RADIO.	AGUSTIN GONZALEZ MOREL	668616
E/2021-69170	17/1/22	PUNTO ESTE REAL STATE MAYORAYO	COMPRA VENTA Y ALQUILER DE INMUEBLES, ADMINISTRACION Y FINANCIAMIENTO.	ANA RAQUEL SARANTE GONZALEZ	668494
E/2022-3181	20/1/22	PUNTUAL ESTUDIO	SERVICIOS DE ARQUITECTURA, DISEÑO DE INTERIORES, DISEÑO DE MOBILIARIO, EBANISTERIA, CLASES DE DISEÑO, DECORACIÓN DE INTERIORES.	YOSELIN CAMIEL SANCHEZ CASTILLO	669020
E/2021-63447	20/1/22	QP LAUNDRY SUPPLY DOMINICANA	FABRICACION Y VENTA DE PERCHAS Y OTROS PRODUCTOS DE LAVANDERIA.	RICARDO ARTURO VALDEZ NUÑEZ, EVELYN JACQUELINE SERRET DURAN	668994
E/2022-2747	18/1/22	QUATRIUM DOMINICANA	DISEÑO, CONSTRUCCIÓN, VENTA Y FINANCIAMIENTO DE PROYECTOS INMOBILIARIOS.	JUAN ANTONIO RODRIGUEZ LIRIANO	668694
E/2022-1876	17/1/22	QUERUBIN DIGITAL ASSET MANAGEMENT & INVESTMENTS.	ADMINISTRACIÓN DE FONDOS PROPIOS ELECTRÓNICOS Y MONEDA FIDUCIARIA, COLOCACIÓN DE FONDOS EN CUENTAS PRIVADAS, PROPIAS E INTERNAS.	JOSE ALTAGRACIA TEJADA MONI	668550
E/2022-2078	14/1/22	QUICK COLLECT DOMINICANA	SERVICIOS DE COBROS, AGENTE DE REPRESENTACIÓN PARA EL SERVICIO DE COBROS.	JULIO CESAR VALERA SILVESTRE	668223
E/2022-3025	19/1/22	R & A COMPRA VENTA	COMPRA Y VENTA DE JOYERIA EN PLATA Y ORO.	AMAURY JOEL REYES RODRIGUEZ	668895
E/2021-71201	6/1/22	R & L INVERSIONES DEL ATLANTICO	SERVICIO DE PRESTAMOS HIPOTECARIOS.	RICHARD ERIKSON VELEZ CASTAÑOS	667288
E/2022-985	7/1/22	R & R PRESTACIONES ROSARIO	SERVICIOS DE PRESTAMOS, FINANCIAMIENTOS E INVERSIONES PERSONALES, HIPOTECARIOS Y EMPRESARIALES.	RAMSES RADHAMES RAMIREZ ROSARIO	667439
E/2022-2595	18/1/22	R & W INVESTMENTS	SERVICIOS DE TALLER DE MECÁNICA AUTOMOTRIZ, DESABOLLADURA Y PINTURA DE VEHÍCULOS. SERVICIOS DE INGENIERIA ELECTROMECÁNICA, ELECTRICIDAD RESIDENCIAL E INDUSTRIAL.	REAGAN GABRIEL HERNANDEZ ULLOA	668720
E/2021-66809	17/1/22	R Y CF FINANCIERA Y CONSTRUCTORA	CONSTRUCCIONES Y PRESTAMOS.	EDISON JESUS ROSARIO CRISOSTOMO	668518
E/2022-2682	20/1/22	R.E.F. PHD MED PSYCH MEDICAL PSYCHOPHARMACOLOGISY.	SERVICIOS DE EVALUACIONES, ESTUDIOS CLÍNICO PSICOFARMACOLÓGICOS, TRATAMIENTOS DE ENFERMEDADES PSICOLÓGICAS, PSIQUIÁTRICAS Y PSICOLOGÍA FORENSE.	ELIAS DE JESUS FERNANDEZ PERALTA	669021
E/2022-3062	19/1/22	R.S FAMILY COMERCIAL	CAPTACIÓN Y DISTRIBUCIÓN DE REMESAS, CAMBIOS DE TODAS CLASES DE MONEDAS EXTRANJERA, DIVISAS, TRASFERENCIA DE DINERO Y PAGOS DE SERVICIOS (AGUA, LUZ, TELÉFONO).	ALBA MILKA SUERO JIMENEZ, GENISIS ROSMERI SUERO JIMENEZ	669074
E/2022-1268	11/1/22	R.S. SUPER DIESEL	VENTA, DISTRIBUCION Y COMERCIALIZACION DE COMBUSTIBLE Y SUS DERIVADOS.	R.S. SUPER DIESEL, S.R.L	667625
E/2022-2782	18/1/22	R_DYNAMICIS	SERVICIOS DE MECÁNICA Y MANTENIMIENTOS DE VEHÍCULOS DE MOTOR, IMPORTACIÓN, VENTA Y COMERCIALIZACIÓN DE PIEZAS, ACCESORIOS PARA VEHÍCULOS.	REGINALD PIERRE LOUIS, JENSKY MANUEL AQUINO ESPINOSA	668713
E/2022-1072	7/1/22	RAINBOWMARTRD	LA COMERCIALIZACIÓN DE PRODUCTOS PARA LA HIGIENE Y CUIDADO PERSONAL, LIMPIEZA, ELECTRODOMÉSTICOS, ALIMENTOS Y TIENDAS POR DEPARTAMENTO.	LILIA YONG LIANG	667513
E/2021-70794	11/1/22	RAMANTWO IMPORT & SOLUTIONS	ARRENDAMIENTO DE EQUIPOS DE CONSTRUCCIÓN, EXPORTACIÓN DE VEHÍCULOS Y EQUIPOS, TRANSPORTACIÓN DE CARGAS Y MERCANCIAS.	ALBERTO LEONARDO GERVACIO, ROMELIA GONZALEZ GERVACIO	667661
E/2022-2543	17/1/22	RAMON UREÑA	CONSTRUCCION DE ESTRUCTURAS METALICAS, HERRERIA Y TODAS ACTIVIDADES A FINES.	RAMON ANTONIO UREÑA SENCION	668526
E/2022-1098	11/1/22	RAMOS ROSARIO PRODUCTIONS	SERVICIOS DE ESTUDIO DE MUSICA, PRODUCCION DE EVENTOS, DJ, PRODUCTOR, DIFERENTES VENTAS DE EQUIPOS ELECTRONICOS.	RAFAEL ARTURO RAMOS ROSARIO	667567
E/2022-3022	19/1/22	RANYEL RAW	SERVICIOS DE FOTOGRAFIA PROFESIONAL.	RANYEL ANIBAL PAULA MARIÑEZ	668892
E/2022-2354	17/1/22	RASHEED REALTY CORPORATION	SERVICIOS DE INGENIERÍA CIVIL Y CONSTRUCCIONES CIVILES.	KARINA ISABEL MANZANO SANTANA	668382
E/2022-1888	13/1/22	RB HAMMERS	VENTA, ALQUILER, REPARACION Y RESPUESTOS DE MARTILLOS HIDRAULICOS.	RAMON ANTONIO LIRIANO PEÑA	668050
E/2021-67024	6/1/22	RB RIO BLUE SERVICE GROUP	SERVICIOS DE INSPECCIÓN TÉCNICA VEHICULAR, REPRESENTACIÓN DE EMPRESAS, ASESORÍAS, SERVICIOS DE MERCADEO, PUBLICIDAD, PROMOCIÓN, INTERMEDIACIÓN, COMPRA Y VENTA DE INMUEBLES	ANDDY CHONG RODRIGUEZ	667421
E/2022-1916	17/1/22	RC TOP SERVICES	CALL CENTER (SERVICIOS DE TELEFONIA).	RC PARTNERS INC.	668331
E/2022-1874	13/1/22	RCG FERRETERIA	IMPORTACIÓN, EXPORTACIÓN Y VENTA DE ARTICULOS FERRETEROS AL POR MAYOR Y AL DETALLE.	JACQUELINE MERCEDES MARTINEZ.	668145
E/2022-777	6/1/22	REALITY CITY HOME RD	COMPRA, VENTA, ALQUILER, ADMINISTRACIÓN Y EXPLOTACIÓN DE BIENES INMUEBLES PROPIOS, ALQUILADOS O DE TERCEROS, COMO EDIFICIOS DE APARTAMENTOS, VIVIENDAS.	VICTOR MANUEL VINICIO, JOSELIN CELESTE TAPIA LINARES	667350
E/2022-1856	13/1/22	REALSON ENTERPRISES LIMITED	COMPañIA DE INVERSION EN GENERAL, OPERADORA DE RESTAURANTES, COMERCIALIZACIÓN, COMPRA Y VENTA, IMPORTACIÓN Y EXPORTACIÓN DE PRODUCTOS DE CONSUMO MASIVO.	REALSON ENTERPRISES LIMITED	668169
E/2022-2851	19/1/22	RECUPERACION DE CREDITO GOLD R&C	SERVICIOS PRÉSTAMOS PRENDARIOS.	AMAURY SANTANA SEVERINO, RAMONA SEVERINO DE LA CRUZ	668929
E/2022-1879	17/1/22	RED NACIONAL DE RESCATE ANIMAL DE FUNDACIÓN LASO	ES UNA ORGANIZACIÓN SIN FINES DE LUCRO, QUE BUSCA AYUDAR DE FORMA VOLUNTARIA AL RESCATE DE ANIMALES CON UN EQUIPO ESPECIALIZADO.	FUNDACION LASO	668451
E/2022-1601	12/1/22	REDCOMFO	SERVICIOS DE REDES Y COMUNICACIONES FIBRA OPTICA.	LUIS ALFREDO JIMENEZ MARIANO, LUIS ALBERTO SANTOS ECHAVARRIA	667844
E/2022-1410	11/1/22	REFLEXION DEL ALMA	SERVICIOS DE SALUD ESPIRITUAL Y EMOCIONAL, TERAPIA DE CHAKRA, TERAPIA DE REIKI, LIMPIEZA DEL AURA, DESBLOQUEOS, VENTA DE CUARZOS Y ACCESORIOS DE ENERGÍA.	MARIA DEL CARMEN DOMINGUEZ DE RODRIGUEZ	667716
E/2022-2040	14/1/22	REFRICENTRO SOSUA	VENTA Y COMERCIALIZACION DE PIEZAS Y SERVICIOS DE REFRIGERACION.	FRANCIS JIMENEZ GONZALEZ	668157
E/2022-2346	19/1/22	REFRIGERACIÓN LÓPEZ & HOLGUÍN	COMPRA Y VENTA DE EQUIPOS DE REFRIGERACIÓN, REPARACIÓN, MANTENIMIENTOS Y SERVICIOS.	YISEL YSABEL ALTAGRACIA HOLGUIN DE LOPEZ	668925
E/2022-2537	17/1/22	REFRISMART	VENTA, REPARACIÓN E INSTALACIÓN DE AIRE ACONDICIONADO EN GENERAL, ELECTRICIDAD EN GENERAL.	MIGUEL ÁNGEL SANTANA SENA, YENSSEL YARUL AMANCIO FLORIÁN	668523
E/2022-1867	13/1/22	REGENCY ELECTRONICS	SERVICIOS DE REPARACIÓN, ENSAMBLAJE, CLASIFICACIÓN, ACTUALIZACIÓN, AJUSTE, REPROGRAMACION Y REEMPAQUE DE CELULARES, TELÉFONOS, COMPUTADORAS Y APARATOS ELECTRONICOS.	JOSE MIGUEL MORETA PAULINO	668045
E/2022-2676	18/1/22	REINAS DE LUCERO BEAUTY CENTER ACADEMY	SERVICIOS DE ESTILISMO, CENTRO DE BELLEZA, MAQUILLAJE PROFESIONAL.	LUCERO BIENVENIDA SANTANA GARCIA	668645
E/2022-1104	11/1/22	REJUVEDERM ESTHETIC	SERVICIOS DE CUIDADO DE LA PIEL, BELLEZA, TRATAMIENTOS CORPORAL, SERVICIOS DE MAQUILLAJES	ANGELY CASTILLO SABATER	667548
E/2022-1937	13/1/22	REMCART	COMPRA, VENTA Y ALQUILER DE CARRITOS DE GOLF, COMPRA, VENTA Y ALQUILER INMUEBLES, SERVICIO DE LIMPIEZA Y HIGIENIZACION DE VIVIENDAS.	ROBERT EMILIO MEDINA RODRIGUEZ	668104
E/2022-2540	17/1/22	RENE SOSA LA VENTANA DE MATANZAS	PRODUCCION DE PROGRAMAS EN VIVO POR REDES SOCIALES E INTERNET	RAFAEL RENE DE JESUS SOSA PEÑA	668551
E/2022-3163	20/1/22	RENEWABLE ENERGY WIND AND SOLAR REWS CONSULTING	SERVICIOS DE CONSULTORÍAS TÉCNICAS Y ESPECIALIZADAS EN PROYECTOS EÓLICOS Y SOLARES EN GENERAL	BARI DE JESUS DOMINGUEZ FERNANDEZ	669036

[210] EXP.	[220] SOL. FECHA	[510] ACTIVIDAD	[730] SOLICITANTE	[111] REGISTRO	
E/2022-1722	13/1/22	RENOVACIÓN DOCENTE. RD	REALIZAR TALLERES PEDAGÓGICOS PARA PREPARAR A LOS DOCENTES EN DIFERENTES ASPECTOS, Y ADQUIERAN LAS COMPETENCIAS NECESARIAS.	INDIRA MARÍA OSORIO JIMÉNEZ, DEIVIS EDUARDO SOSA REYNOSO	667947
E/2022-2924	19/1/22	RENUEVO HAIR REPAIR WYD	CENTRO DE BELLEZA, REPARACION DEL CABELLO, PELUQUERIA, VENTAS DE PRODUCTOS DE BELLEZA Y AFINES.	WENDY YOKASTA DOMINGUEZ	668820
E/2022-2635	19/1/22	REPUESTOS LA CUABA	COMPRA, VENTAS, DISTRIBUCION E IMPORTACION DE TODA CLASE DE REPUESTOS PARA VEHICULOS, MOTOCICLETAS, BICICLETAS, PLANTA ELECTRICAS, BATERIAS, LUBRICANTES Y ADICTIVOS.	DAHIRA FIGUERO DEL ROSARIO	668875
E/2022-892	7/1/22	REPUESTOS Y ACCESORIOS COLÓN RODRIGUEZ	COMPRAS Y VENTAS DE ACCESORIOS, REPUESTOS, HERRAMIENTAS Y EN GENERAL DE CUALQUIER CLASE DE ARTÍCULOS Y MERCADERÍAS RELACIONADOS CON VEHÍCULOS.	JESÚS MIGUEL COLÓN RODRÍGUEZ	667682
E/2022-1919	13/1/22	RESIDENCIAL EMILIANO II	IDENTIFICAR NOMBRE DEL PROYECTO RESIDENCIAL.	ARIADNA DIAZ PERALTA	668030
E/2022-2882	19/1/22	RESIDENCIAL MANZANILLO	ADMINISTRACIÓN DEL RESIDENCIAL MANZANILLO.	ANTHONY JOSE LOGROÑO RODRIGUEZ	668770
E/2022-497	7/1/22	RESIDENCIAL NEY I	PARA IDENTIFICAR CONDOMINIO HABITACIONAL.	AKROS, S.R.L	667431
E/2022-1838	13/1/22	RESIDENCIAL TEODULO BLANCHARD	ADMINISTRACION CONDOMINIO	DAMARIS DE LEON ENCARNACION, YOLANDA MEDINA FERRERAS DE JONES	668027
E/2022-1751	17/1/22	RESTAURANT 3 NACIONES	VENTA DE ALIMENTOS Y VENTA DE BEBIDAS ALCOHÓLICAS.	BILLEY DEVERZE	668321
E/2021-69707	12/1/22	RESTAURANTE & PIZZERIA PROVENZA	VENTA DE PIZZA Y PLATOS ITALIANOS.	KIRSY MAVEL GARCIA MEJIA	667841
E/2022-1155	11/1/22	RESTAURANTE BOCANYE	COMERCIALIZACIÓN Y EXPENDIO DE ALIMENTOS Y BEBIDAS, RESTAURANTE, CATERING ESPECIALIZADO EN MARISCOS Y FRUTOS DEL MAR.	VICTOR OMAR GOMEZ MANCEBO	667581
E/2022-2792	19/1/22	RESTITUYO JIMENEZ MULTISERVIS	VENTA DE PUERTAS, VENTAS DE CRISTALES, PERFILES DE ALUMUNIO, CRISTALES, PUERTAS POLIMENTAL.	JOSÉ ALBERTO RESTITUYO JIMÉNEZ	668819
E/2022-1819	13/1/22	RETREAT APHRODITE	SERVICIOS DE REHABILITACIÓN Y TERAPIAS.	KARLIAM TORRES	667996
E/2022-864	14/1/22	REVISTA SEMANAL CON POLO PAULINO	REVISTA DE PRESENTACIÓN SEMANAL DEDICADA A LA DIFUSIÓN DE NOTICIAS, ENTREVISTAS, ANALISIS, REPORTAJES Y TODO TIPO DE EVENTOS DEL ACONTECER NOTICIOSO.	APOLINAR ANTONIO PAULINO DIAZ	668258
E/2022-1186	12/1/22	REYES AGUASVIVA SERVICIOS MULTIPLES	SERVICIOS DE TRANSPORTE DE CARGA Y PASAJEROS, GUARDERIA CUIDADO DE NIÑOS, PRODUCCION Y COMERCIALIZACION DE PRODUCTOS AGROPECUARIOS.	LIDIA ESTHER AGUASVIVA, JOSE LUIS REYES MERCADO	667811
E/2022-1839	13/1/22	RFT PRESTA - YA	SERVICIOS DE PRESTAMOS E INVERSIONES.	LORENZO ALCIDES RODRIGUEZ TEJADA, OLIVER LORENZO RODRIGUEZ FIGUEROA	667986
E/2022-3120	20/1/22	RHAYNA COHEN ASESORIA	SERVICIOS DE COMPRA, VENTA, ALQUILER Y ADMINISTRACION DE BIENES INMOBILIARIOS. ORGANIZACIÓN DE EVENTOS.	RHAYNA FREDERIQUE COHEN	669059
E/2021-70790	28/12/21	RICHARD JIMENEZ ORTODONCIA	SERVICIOS ODONTOLÓGICOS.	RICHARD JIMÉNEZ FERNÁNDEZ	667931
E/2022-2000	20/1/22	RINCÓN BANILEJO	SERVICIOS DE INFORMACIÓN TURISTICA, REVISTA Y MEDIOS DE COMUNICACIÓN DIGITAL.	ALBERT RAMON PEGUERO GONZALEZ, BIANNY ELIZABETH PEGUERO VALDEZ	668989
E/2022-2921	19/1/22	RISEL CAKES	FABRICACIÓN Y VENTA DE TODOS TIPOS DE POSTRES POR ENCARGO, CAKES, POLVORENES, GALLETA PERSONALIZADA, BIZCOCHO, BROWNIE, DEDITO DE NOVIA.	RISEL GARCIA FERREIRA	668817
E/2021-52626	30/9/21	RLA EXPRESS	VENTA DE HERRAMIENTAS ELÉCTRICAS, MANUALES, EQUIPOS DE SEGURIDAD, CONSTRUCCIONES METALICAS, INSTALACIONES ELÉCTRICAS Y PLOMERÍA, MATERIAL GASTABLE.	RAYLIN SOLANO RODRIGUEZ	668429
E/2022-1486	12/1/22	ROCKSTAR FILMS	PRODUCCIÓN DE OBRAS CINEMATOGRAFICAS Y AUDIOVISUALES, Y SERVICIOS CONEXOS.	ÁNGEL PATRICIO PUELLO DE LEÓN	667766
E/2021-71161	11/1/22	RODRIGUEZ FLORES IMPORTADORES DE VEHÍCULOS	COMPRA, VENTA, IMPORTACIÓN, EXPORTACIÓN Y ALQUILER DE VEHÍCULOS NUEVOS Y USADOS.	RANSSELL FLORES DELGADO	667624
E/2022-980	7/1/22	RODRIGUEZ HENRIQUEZ INOXIDABLE	FABRICACIÓN Y VENTA DE FREIDORAS, HORNOS DE POLLO, ESTUFAS, FREGADORES, PLANCHAS, VITRINAS, PUERTAS, MESAS Y GABINETES EN GENERAL TODO EN ACERO INOXIDABLE.	STEWART ANTONIO RODRIGUEZ PIRON	667443
E/2022-1662	13/1/22	ROELJH GROUP	SERVICIOS DE CONSTRUCTORA, INMOBILIARIA, ELABORACIÓN DE PROYECTOS EN GENERAL, REMOZAMIENTO, MANTENIMIENTO Y VENTAS ADMINISTRACIÓN.	CRISTHOFER ENCARNACION	668062
E/2022-2395	17/1/22	ROESMA	REPARACIONES, NEGOCIOS Y VENTA DE CARROS.	ESTELA ALTAGRACIA RODRIGUEZ DE JUSTINIANO	668402
E/2022-2644	18/1/22	ROIMA CONSULTING GROUP	SERVICIO DE TENEDURIA DE LIBROS, AUDITORIA Y ASESORIA FISCAL	KATTY MAHOLY MARIÑEZ ARIAS	668622
E/2022-967	7/1/22	ROMO SIPPING RUM	DISTRIBUCIÓN Y COMERCIALIZACIÓN DE BEBIDAS ALCOHÓLICAS, EXPORTACIÓN E IMPORTACIÓN DE BEBIDAS ALCOHÓLICAS.	MANUEL ALEJANDRO PERALTA SILVA	667419
E/2022-619	7/1/22	RONILEON RENT CAR	SERVICIO DE RENTA DE VEHICULOS.	ROMEO NICOLAS LEON JIMENEZ	667504
E/2022-1396	13/1/22	ROSA P.S. BEAUTY SUPPLY	VENTA DE PRODUCTOS DE BELLEZA (PRODUCTOS PARA EL PELO, COSMETICOS).	PLINIO ARMANDO PEÑA HERNANDEZ	667968
E/2021-38572	7/7/21	ROSARIO & MINAYA COMERCIAL	VENTA DE COMIDA Y BEBIDA SALUDABLES Y NUTRITIVAS.	LUIS ROBERTO MINAYA RODRIGUEZ	667467
E/2022-754	18/1/22	ROSS CLEANING SERVICES RCS	SERVICIOS DE MANTENIMIENTO DE INFRAESTRUCTURA Y DECORACION.	CARLOS MIGUEL MENA RAMIREZ	668653
E/2022-1902	13/1/22	ROTAGUI	TRANSPORTE, COMPRA, VENTA Y COMERCIALIZACIÓN DE MATERIALES DE CONSTRUCCIÓN.	WILFREDO EMILIO GUILLEN LIRIANO	668189
E/2022-2821	19/1/22	ROUTE 696 CLUB AND LOUNGE	VENTAS DE BEBIDAS ALCOHÓLICAS, NO ALCOHÓLICAS NACIONALES E INTERNACIONALES Y APERITIVOS	MEYFRIS VELOZ MENDEZ	668959
E/2022-2279	17/1/22	ROUTECH MÓVIL AND EXCHANGE MONEY	VENTA DE EQUIPOS DE TELÉFONO Y SUS ACCESORIOS, TALES COMO AUDÍFONOS, CARGADORES, Y COMPRA, VENTA Y COMERCIALIZACIÓN DE DIVISAS EXTRANJERAS.	WILTON JOSE PAULINO PAULINO	668328
E/2022-1306	13/1/22	RP PICHARDO ELECTRO SERVICIOS	COMPRA, VENTA, INSTALACIONES, EXPORTACIÓN E IMPORTACIÓN, DE EQUIPOS Y MATERIALES ELÉCTRICOS; PLANTAS ELÉCTRICAS, BOMBAS, BOMBILLAS, LAMPARAS, AIRES ACONDICIONADOS Y SUS DERIVADOS.	REINALDO ARTURO PICHARDO ESCOBOZA	668051
E/2020-23408	18/1/22	RP39	PRODUCCIONES MUSICALES, REALIZACION DE EVENTOS MUSICALES Y ARTISTICOS Y TODO LO RELACIONADO AL AMBITO MUSICAL Y ARTISTICO.	JUNIOR PLESSY DE LA CRUZ	668726
E/2022-3023	19/1/22	RR FLY	EMPRESA DEDICADA A LABORES DE ATESTAMIENTOS AGRÍCOLAS AVANZADOS, FUMIGACIÓN CON DRONES Y APLICACIÓN FITOSANITARIAS AGRÍCOLAS.	RAFAEL CRISTIAN ROSA NÚÑEZ	668893
E/2022-2892	19/1/22	RS FREE FLOW BOUTIQUE	TIENDA POR DEPARTAMENTOS, IMPORTACION E IMPORTACION DE ROPAS PARA DAMAS Y CABALLEROS, CREACION DE DISEÑOS DE DECORACION PARA EL HOGAR.	RAMON EMILIO SUERO FELIZ	668790
E/2022-2869	19/1/22	RUDABA INTERNATIONAL	IMPORTACIÓN DE PERFILES DE ALUMINIO, PANELES SOLARES, VIDRIOS PARA PUERTAS Y VENTANAS, CERRADURAS Y MATERIALES FERRETEROS.	RUBEN DARIO BAUTISTA	668768
E/2022-646	7/1/22	RUIDO BILLAR BAR & LOUNG	CENTRO DE ENTRETENIMIENTO DE ADULTOS, JUEGO DE BILLAR, JUEGO DE DOMINO, VENTA DE BEBIDAS ALCOHÓLICAS.	FATIMA PACHECO GUERRERO	667476
E/2022-961	14/1/22	RUTH S.M. COSMETICA NATURAL	FABRICACION, DISTRIBUCION, COMERCIALIZACION, COMPRA Y VENTA DE PRODUCTOS DE BELLEZA ORGANICOS Y ACCESORIOS PARA LA BELLEZA EN GENERAL.	RUTH STEPHANIE SANTOS MEJIA	668166
E/2022-2499	17/1/22	RYLAN COSMETIC AND BEAUTY SUPPLY	IMPORTACIÓN, EXPORTACIÓN, COMPRA Y VENTA DE PRENDA DE VESTIR Y ARTÍCULOS DE BELLEZA.	KETTIE ANTOINE, WISLAND BEL	668509
E/2022-2259	17/1/22	RYNH LOTERIAS	COMERCIALIZACION, DISTRIBUCION Y VENTA DE JUEGOS DE AZAR	JOSE NICOLAS HENRIQUEZ TAVERAS	668340
E/2022-1074	12/1/22	S VILLAMAN REAL ESTATE DR	ACTIVIDADES INMOBILIARIAS.	WILFRANK JOSE VILLAMAN DE LA CRUZ	667894
E/2021-68092	18/1/22	SABORES NATURALES TORRES MEJIA	VENTAS DE VAINILLAS Y SABORIZANTES	VICTOR MANUEL TORRES MEJIA	668674
E/2022-1947	13/1/22	SAGLOMEVA	PRESTACIÓN DE SERVICIOS DE INVESTIGACIÓN, CAPACITACIÓN, RECLUTAMIENTO, SELECCIÓN Y FORMACIÓN DE PROFESIONALES, TÉCNICOS, ESPECIALIZADOS O NO ESPECIALIZADOS Y TRABAJADORES EN GENERAL.	GLORIA MELO URBAEZ DE VARGAS, KENIA ALTAGRACIA VARGAS CONTRERAS	668083
E/2022-3377	20/1/22	SAIOP INVERSIONES SANTOS LOPEZ	SERVICIOS DE PRESTAMOS PERSONALES, HIPOTECARIOS Y FINANCIAMIENTOS, VENTA DE SEGUROS.	ARELIS ALTAGRACIA SANTOS LOPEZ DE INOA	669142
E/2022-2490	17/1/22	SALDAÑA ALBORGHETTI COMPANY	PRODUCCION, COMERCIALIZACION, DISTRIBUCION Y VENTA DE CALZADOS, CORREAS, CARTERAS, ROPA, SOMBREROS, PERFUMES, ACCESORIOS DE VESTIR, CIGARROS, ARTICULOS COSMETICOS.	VICTOR LUIS SALDAÑA ALMANZAR	668489
E/2022-177	13/1/22	SALMI SERVICIOS MÚLTIPLES	SERVICIOS INMOBILIARIOS, COMPRA, VENTA, ALQUILER Y ADMINISTRACIÓN DE PROPIEDADES, GESTIÓN DE PERSONAL PARA SERVICIOS MÚLTIPLES, COMPRA, VENTA Y ALQUILER DE VEHÍCULOS, DISEÑO GRÁFICO.	JERALDINE LIMA LOPEZ, MICHAEL STRASSER	668025
E/2022-1939	19/1/22	SALON & VARIEDADES YEILY	SERVICIOS DE SALÓN DE BELLEZA ASÍ COMO TAMBIÉN VENTA DE ROPA Y ACCESORIOS PARA MUJER.	CARMEN MARIA VENTURA MENDOZA	668845
E/2022-2891	19/1/22	SALON DE BELLEZA JPY	SALÓN DE BELLEZA Y VENTA DE PRODUCTOS PARA EL CABELLO.	MERCEDES MEJIA TORIBIO	668781
E/2022-3026	19/1/22	SALON DE BELLEZA INES BRITO	OFRECER SERVICIOS DE BELLEZA.	INES ALTAGRACIA BRITO DEL ORBE	668896
E/2022-2350	17/1/22	SALUD Y VIDA 360 MIRGU	SERVICIO DE SALUD EN GENERAL	QUENIA MIGUELINA NOLASCO POZO DE YAN, GUILLERMO YAN ALFONSO	668378
E/2022-2303	17/1/22	SAMAEDJO NAILS	CENTRO DE BELLEZA, SERVICIOS DE MAQUILLAJES UÑAS ACRILICAS, PESTAÑAS, TINTADO DE CEJAS Y MANICURE.	JORDANY VANESSA CASTILLO	668362
E/2022-1756	13/1/22	SAMANA CLIFFTOP	PROYECTOS TURÍSTICO URBANÍSTICO PARA USO RESIDENCIAL, HOTEL Y COMERCIAL, INVERSIONES, DESARROLLOS Y OPERACIONES DE HOTELES, VILLAS.	AQUILES JIMENEZ FERNANDEZ	668107
E/2022-1878	13/1/22	SAMANÁWAY	SERVICIOS DE TRANSPORTE.	GEIDY HENRIQUEZ PEREZ	668059
E/2022-21	3/1/22	SAMORIS INTERNACIONAL ENTERPRISES	ESTA EMPRESA SE DEDICARA A LA VENTA Y DISTRIBUCIÓN DE VESTIMENTA Y CALZADO EN GENERAL.	ADEKOLA SANUSI OKUNLOLA	668322

[210] EXP.	[220] SOL. FECHA	[561] NOMBRE COMERCIAL	[510] ACTIVIDAD	[730] SOLICITANTE	[111] REGISTRO
E/2022-2171	14/1/22	SANCHEZ & LOPEZ IMPORT E INVERSIONES	IMPORTACIÓN, VENTA Y FINANCIAMIENTO DE VEHÍCULOS; SERVICIOS INMOBILIARIOS Y DE CONSTRUCCIÓN.	SANCHEZ & LOPEZ, S.R.L.	668279
E/2021-68156	6/1/22	SAND & SEA INMOBILIARIA CONSTRUCCIÓN DE PROYECTOS,	VENTAS Y ALQUILER DE INMUEBLES, ADMINISTRACION DE PROPIEDADES, GESTIÓN DE PROYECTOS	VANNY BATISTA PICHARDO	667333
E/2022-1036	7/1/22	SANKALPA	PARA IDENTIFICAR NOMBRE DE PROYECTO RESIDENCIAL.	LMC CONSTRUCTORA, S.R.L.	667496
E/2021-70158	14/1/22	SANTA BAHÍA KITCHEN & BAR	SERVICIO DE BAR RESTAURANTE Y VENTA DE ALIMENTOS Y BEBIDAS.	AMADO RAFAEL SELLA FERMIN	668131
E/2022-2175	14/1/22	SANTARELLI & MOREL INTERNATIONAL REALTY	SERVICIOS DE INMOBILIARIA EN GENERAL.	MAUELA SANTARELLI, NOEL MOREL BARRERA	668280
E/2022-1002	11/1/22	SANTIAGO SHIPPING A.A.C	SERVICIOS ENVÍOS, ENTREGA A DOMICILIO DE CAJAS, TANQUES DE COMIDA, ROPA USADA, CARROS NUEVO Y USADOS, REPUESTOS DE VEHÍCULOS EN GENERAL NUEVOS Y USADOS.	ALBANERY DEL CARMEN CRUZ RODRIGUEZ, YESENIA ANADIESKA CABRERA DE CRUZ	667686
E/2022-2822	18/1/22	SANTO DOMINGO FENCING CLUB	IMPARTIR ENSEÑANZA DE ESGRIMA.	CARLOS GILBERTO SORIANO ROMAN	668840
E/2022-2105	14/1/22	SANTPER SUPPLY	COMPRA Y VENTA DE PROVISIONES ALIMENTICIAS	ENRIQUE EDUARDO SANTANA PEREZ	668230
E/2022-1785	14/1/22	SANUVIT PLUS	VENTA, FABRICACIÓN Y DISTRIBUCIÓN DE MEDICAMENTOS PARA USO VETERINARIO A BASE DE VITAMINAS Y MINERALES.	SANUT DOMINICANA, S.A.S.	668183
E/2022-2762	18/1/22	SARITA R EXTINTORES DEL ATLANTICO	VENTA, REPARACIÓN Y LLENADO DE TODO TIPO DE EQUIPOS PARA INCENDIOS.	ROSA BIENVENIDA LUCIA SARITA REYES, JHOAN MANUEL REYES SARITA	669083
E/2022-1726	13/1/22	SARRAFF & CO	COMPRA Y VENTA DE COMBUSTIBLE, LUBRICANTES, NEUMATICOS, BATERIAS, SERVICIOS DE MECANICA EN GENERAL, DESABOYADURA, PINTURAS, SOLDADURAS, LAVADOS, ENGRASES.	SARRAFF & CO, S.R.L.	667941
E/2022-2895	19/1/22	SATURRIA TRANSMISIONES	VENTAS Y REPARACIONES DE TRANSMISIONES AUTOMÁTICAS Y REPUESTOS EN GENERAL.	CARLOS MANUEL SATURRIA FRIAS	668788
E/2022-1211	12/1/22	SBK CONSTRUCCIONES Y SERVICIOS	CONSTRUCCION DE CAMAS PARA VEHICULOS, LIVIANOS Y PESADOS, ASI COMO SERVICIOS PARA LOS MISMOS.	VENTURA KING DEOGRACIA	667808
E/2022-2309	18/1/22	SDER	ESTUDIO DE VULNERABILIDAD SÍSMICA, DISEÑO ESTRUCTURAL, REFORZAMIENTO DE ESTRUCTURAS, LEVANTAMIENTO ESTRUCTURAL.	GERARDO JIMÉNEZ ARIAS	668585
E/2022-1097	17/1/22	SEBALIS VALDEZ	COMPRA Y VENTA DE INMUEBLES, ELECTRODOMÉSTICOS PARA EL HOGAR, PRESTAMOS EN GENERAL, HIPOTECAS E INVERSIONES.	GEURI VALDEZ PAULINO	668443
E/2022-1933	13/1/22	SEGURIDAD PÉREZ Y PÉREZ SEPEP	BRINDAR SERVICIOS Y ACTIVIDADES DE SEGURIDAD PRIVADA, DAR RESPUESTA Y PROTECCION A PERSONAS Y BIENES EN GENERAL, EVENTOS Y TODO LO REFERENTE AL ASPECTO SECTOR SEGURIDAD PRIVADA.	JUAN PEREZ DECENA, DIONICIO PEREZ VALDEZ	668078
E/2022-2373	17/1/22	SEGUROS ETERNIAL	SERVICIOS DE SEGURO FUNERARIO Y PLANES DE SERVICIOS FÚNEBRES	ALEXANDRA DE LEÓN DE JAQUEZ	668393
E/2022-3038	19/1/22	SEJ GROUP	VENTAS DE ROPAS DE PACAS, ZAPATOS, PELUCA, MAQUILLAJE, CARTERAS, PERFUMES, ELECTRODOMÉSTICOS NUEVOS Y USADOS, VENTAS DE VEHÍCULOS.	STEVE SAINTUS	668918
E/2021-68648	18/1/22	SELF ESTEEM SPA	IMPORTACION Y EXPORTACION DE PRODUCTOS ESTETICOS, MATERIAL GASTABLE MEDICO, MEDICINA ESTETICA, CENTRO DE CAPACITACION Y WORKSHOP, EN EL AREA ESTETICA, COSMETICA.	MARIA JOSEFINA GARCIA INFANTE	668750
E/2022-1999	14/1/22	SELF PURPOSE	INVESTIGACION, DESARROLLO Y COMERCIALIZACION DE NUEVAS TECNOLOGIAS Y APLICACIONES TECNOLOGICAS DE TODO TIPO DESTINADAS AL DESARROLLO PERSONALIZADO DE LOS INDIVIDUOS	PABLO AMEZ RODRIGUEZ	668128
E/2022-3343	20/1/22	SERCONEX	COMPRA, VENTA, REPARACION, IMPORTACION, EXPORTACION Y DISTRIBUCION DE EQUIPOS DE LABORATORIOS CLINICOS E INDUSTRIALES.	LABORATORIO DE INSTRUMENTACION SERCONEX, S. R. L.	669115
E/2022-2992	19/1/22	SEREAS MULTISERVICIOS	MANTENIMIENTO PREVENTIVO Y CORRECTIVO EN LAS ÁREAS DE: SEGURIDAD, ELECTRICIDAD, ELECTRÓNICA, AUTOMATIZACIÓN, REFRIGERACIÓN, SONIDO, HIDRÁULICA Y NEUMÁTICA EN GENERAL.	ARISMENDI BÁEZ	668871
E/2022-1337	13/1/22	SERTENA SERVICIOS TÉCNICOS NAVALES	CONSTRUCCIÓN, REPARACIÓN, SOLDADURA, SERVICIOS NAVALES EN GENERAL.	DOMINGA IVELISSE DIAZ CABRAL	667989
E/2021-67640	20/1/22	SERVI EXPRESS JUAN CARELA	TRANSPORTE, SERVICIOS DE MENSajerÍA, Y DELIVERY.	JUAN CARELA WILLMORE	669050
E/2022-906	7/1/22	SERVICE ELECTRIC NATHANAEL SANTOS	COMERCIALIZACIÓN Y VENTAS DE TODO TIPO DE MATERIALES ELECTRICOS, INSTALACIÓN Y MANTENIMIENTO DE ELECTRICIDAD RESIDENCIAL E INDUSTRIAL, PUERTAS ELECTRICAS Y SISTEMAS DE SEGURIDAD EN GENERAL.	NATHANAEL SANTOS DE LA CRUZ	667409
E/2022-591	17/1/22	SERVICIOS COMPRA VENTA Y ADMINISTRACION SCVA	COMPRA, VENTA Y ADMINISTRACION DE BIENES INMUEBLES, CAPTAR RECURSOS DE CAPITAL EXTRANJERO, FINANCIAMIENTOS EN GENERAL.	SERVICIOS CORPORATIVOS Y TECNOLOGICOS EDAEC, E.I.R.L	668492
E/2022-2062	14/1/22	SERVICIOS MÚLTIPLES LOPEZ VIALET	SERVICIOS DE PINTURA EN GENERAL, PINTADO DE CASA, APARTAMENTO, PINTADOS DE BAÑERAS, MUEBLES, EMBANISTERIA, PINTURAS DE VEHÍCULOS, ELECTRÓNICA EN GENERAL Y ELECTRICIDAD RESIDENCIAL	NÉSTOR ANDRÉS LÓPEZ VIALET	668723
E/2022-1110	11/1/22	SERVICIOS TRANSPORTE LOPEZ & MERCADO	SERVICIOS TRANSPORTE PERSONAL, SERVICIOS TRANSPORTE TURISTICO, EXCURSIONES Y AFINES.	OSCAR LUIS LOPEZ MERCADO	667561
E/2021-61239	13/1/22	SERVIMANCORD	1.CONSTRUCCIÓN DE EDIFICIOS E INSTALACIONES 2.MANTENIMIENTO DE EDIFICACIONES (PLOMERÍAS, ELECTRICIDAD, HERRERÍA, PUETAS Y VENTANAS.)	MARIA TERESA PEREZ ORTIZ	668001
E/2022-2483	17/1/22	SESTERCIUS	DISTRIBUCIÓN Y VENTA DE ACEITE RECICLADO, A LA ASESORÍA DE INMOBILIARIA, ALQUILER Y VENTA DE PROPIEDADES.	BRENDA MICHELEE CASTRO DE JIMENEZ	668640
E/2022-2879	19/1/22	SEVICIO DE TAXI ESTERO BALSA	SERVICIO DE TAXI.	ANTHONY JOSE LOGROÑO RODRIGUEZ	668930
E/2022-2335	17/1/22	SEYFERT SOLUCIONES	INVERSIONES MOBILIARIAS E INMOBILIARIAS, ADMINISTRACIÓN DE PROPIEDADES, FINANCIAMIENTOS MOBILIARIOS, INMOBILIARIOS, PRENDARIOS E HIPOTECAS.	DAVID KARLÍK, VERONIKA KARLÍKOVÁ	668540
E/2022-2631	18/1/22	SGD SERVICIOS & GESTIONES DIVERSAS	EMPRESA DE MULTISERVICIOS TALES COMO, DIGITALIZACION DOCUMENTAL, CUSTODIA DE DOCUMENTOS, DISTRIBUCION Y VENTA DE SOFTWARE DE GESTION Y EQUIPOS TECNOLOGICAS.	PAOLA CRISTAL HEREDIA DE TORRES	668841
E/2022-1152	11/1/22	SH ESTÉTICA	SERVICIOS DE ESTÉTICA.	SANTA TERESITA HERARTE DE GONELL	667593
E/2022-1188	11/1/22	SHAUL CONSULTING	SERVICIOS POR IGUALS DE CONTABILIDAD, AUDITORÍA SERVICIOS DE CONSULTORÍA Y ASESORÍA FISCAL, IMPLEMENTACIÓN SOFTWARE DE CONTABILIDAD.	ENMANUEL SHAUL SILVESTRE	667601
E/2022-2329	17/1/22	SHEILY COLLECTION	VENTA DE ROPA CASUAL Y DEPORTIVA IMPORTADA Y NACIONAL, CALZADOS IMPORTADOS Y NACIONAL, ACCESORIOS DEPORTIVOS, CREMAS, SPLASH, ACCESORIOS PARA MUJER.	JEINNIE LISETTE DE LA CRUZ DIAZ	668366
E/2022-2481	17/1/22	SHERYS BAKERY	ELABORACIÓN DE PASTELES, TORTAS, PASTELES DE FRUTAS, TOSTADAS, GALLETAS, PRODUCTOS DE PASTERIA, BIZCOCHOS EMPACADOS, APERITIVOS DULCES Y SALADOS.	CHERISMY SULAY LUNA LEMBERT	668478
E/2022-162	7/1/22	SHIRWIL	SERVICIOS DE BARES Y CONFITERÍAS (INCL. LOCALES DE EXPENDIO DE BEBIDAS CON SERVICIO DE MESA Y/O MOSTRADOR, SALON DE TE.	WILMER JOSE TEJEDA JIMENEZ	667361
E/2022-1187	11/1/22	SIARQCON	SERVICIO DE DISEÑO ARQUITECTONICO, PRESUPUESTOS, REMODELACION Y CONSTRUCCION.	LENNY SIERRA MENDEZ, KEIDY SIERRA MENDEZ	667597
E/2022-852	14/1/22	SILBE TECHNOLOGY MOVIL	COMPRA Y VENTA DE CELULARES.	JUAN JOSE BETANCES SILVERIO	668255
E/2022-271	12/1/22	SILDIVE DEVELOPMENT	SERVICIOS INMOBILIARIOS, PROMOTORA Y CONSTRUCTORA.	HENRY VALENTIN VELOZ MEREJO	667830
E/2022-1960	13/1/22	SILENA SUPPLIES	VENTA Y SUMINISTRO DE ARTÍCULOS FERRETEROS, LUBRICANTES, GRASAS PARA VEHÍCULOS, ACEITES, MAQUINARIAS, EQUIPOS Y SUMINISTROS DE PROCESOS INDUSTRIALES.	LUIS MIGUEL CRUZ REYES	668090
E/2022-1014	7/1/22	SILVANA REYES RENT CAR	SERVICIOS DE RENTA DE TODO TIPO DE VEHICULOS DE MOTOR.	YOEL ODALIS REYES CONTRERAS	667460
E/2022-1432	12/1/22	SILVER MOUNTAIN GROUP	INVERSIÓN EN PROYECTOS EMPRESARIALES.	RHINA LUCIA GARCIA OVALLE	667735
E/2022-1146	11/1/22	SIN PELOS LASER CLINIC	CENTRO DE ESTETICA Y DEPILACIONES, LASER PERMANENTE, SALON DE BELLEZA, SPA,	CRISTIAN ALBERTO ARIAS RAMIREZ, GISELLE HERNANDEZ FERNANDEZ	667642
E/2022-1242	11/1/22	SINDICATO UNIDO DE LA INDUSTRIA DE LA CONSTRUCCION Y SUS AFINES, SINUICOA	SIN FINES DE LUCRO, LA CUAL SE DEDICA A AGRUPAR A LOS PROFESIONALES DE LA CONSTRUCCION Y TODA SUS RAMAS, A FOMENTAR LA UNIDAD Y EL MUTUO APOYO ENTRE SUS MIEMBROS.	FELIPE MENA GUTIERREZ	667640
E/2022-1330	11/1/22	SINERGIAS CPS	SERVICIOS DE CONSULTORÍAS, ELABORACIÓN DE PROYECTOS Y PUESTA EN MARCHA DE SERVICIOS DE INSTITUCIONES PÚBLICAS Y PRIVADAS.	WANDA ESTHER PEÑA TOLENTINO	667651
E/2022-3036	19/1/22	SIPTAM SHILOH INTERNACIONAL PENTECOSTAL TABERNAACLE APOSTOLIC MINISTRIES	ENTIDAD SIN FINES DE LUCRO DEDICADA A LA PREDICA DE LA PALABRA DE DIOS CON SERVICIOS EVANGELISTICO Y DE LA MISMA MANERA REALIZAR ACTIVIDADES SOCIALES CON JOVENES, ADOLESCENTES Y NIÑOS.	BILLY FONFREL	668913
E/2022-2429	17/1/22	SKY HOUSE 1	PARA IDENTIFICAR UN PROYECTO HABITACIONAL.	OSCAR ANDRES SANTANA MEJIA	668440
E/2022-1362	11/1/22	SKY TALL	CONSTRUCCION, SERVICIOS INMOBILIARIO Y BIENES RAICES EN GENERAL.	ROQUE ORLANDO MUÑOZ RAMIREZ, ROQUE ORLANDO MUÑOZ VARGAS	667674
E/2021-69276	6/1/22	SLIM FOOD FACTORY BY DADELE'S KITCHEN	VENTA DE COMIDA.	ALVIN DANIEL PAULINO MARTINEZ	668228
E/2022-1580	12/1/22	SM SMANT MULSTISERVICE	SERVICIOS Y MANTENIMIENTOS, REPARACIÓN DE EQUIPOS ELECTRICOS, EQUIPOS DE REFRIGERACIÓN, PROMERIA, HERRERIA Y OBRAS CIVILES.	MILDREYS DE LA CRUZ OSORIA	667831
E/2022-1131	11/1/22	SMART DATA CONSULTING	CONSULTORÍA EN MANEJO DE GRANDES VOLÚMENES DE DATOS E INTELIGENCIA DE NEGOCIO (BIG DATA & BI)	PATRICIA MERCEDES REYES GALVEZ DE ALMONTE	667580
E/2022-2069	14/1/22	SMART FINANCES DIGITAL MADE	REALIZAR PROCESO DE INTERMEDIACION FINANCIERA DIGITAL.	ARIEL MADE DE LEON	668202
E/2022-3068	19/1/22	SOCIEDAD COMUNITARIA DE SALUD DE LOS DAJAOS SOCOSADA	ORGANIZACION LOCAL SIN FINES DE LUCRO, PARA ACTIVIDADES DE CARACTER SOCIAL Y DE SERVICIOS EN LAS AREAS DE SALUD Y SANEAMIENTO COMUNITARIO.	XIOMARA RAMONA FERNANDEZ SANTANA	668982
E/2022-1492	13/1/22	SOCIEDAD DOMINICANA CRISTIANA DE PROFESIONALES DE LA SALUD, SODOCRISPROFESA	SIN FINES DE LUCRO CRISTIANA DEDICADA A LA ATENCIÓN MÉDICA PROMOVIENDO LOS PRINCIPIOS BÍBLICOS, CONSTITUIDA POR PROFESIONALES DE LA SALUD CRISTIANOS.	LUISSANA GLISELLE CONCEPCION CRUZ	668070

[210] EXP.	[220] SOL. FECHA	[510] ACTIVIDAD	[730] SOLICITANTE	[111] REGISTRO	
E/2022-1603	12/1/22	SOCIEDAD SNAIDER RAMIREZ FISH	CRIANZA Y VENTA DE PESCADO PARA EL CONSUMO HUMANO.	HECTOR JULIO MEDINA MADE, SERGIO DARIO RAMIREZ GARCIA	667848
E/2022-1563	12/1/22	SOCONSTRU, SORIANO CONSTRUCCIONES	SERVICIOS DE CONSTRUCCION, MECANICOS, SERVICIOS DE ASESORIA INDUSTRIAL, DISEÑO ESTRUCTURALES, VENTANAS, PUERTAS Y REMODELACIONES.	RAMON ANTONIO SORIANO PANTALEON	667806
E/2022-2491	17/1/22	SOLMAR APARTAMENTOS Y RESIDENCIAS	IDENTIFICACION DE NOMBRE DE EDIFICIOS Y PROYECTOS INMOBILIARIOS DE RESIDENCIAS	ROBERTO OSCAR DEL C DE J FAXAS SANCHEZ	668499
E/2022-952	7/1/22	SOLUAMBIENTAL	DAR SOLUCIÓN Y RESPONDER A LAS NECESIDADES DE LAS EMPRESAS, INDUSTRIAS Y COMERCIOS, TANTO EN REQUERIMIENTOS DE RECOLECCIÓN, SERVICIOS DE LIMPIEZA.	JOSE LUIS BAEZ	668165
E/2022-3174	20/1/22	SOLUBI	SERVICIOS DE CONVERSIÓN, FABRICACIÓN Y DISTRIBUCIÓN DE PAPEL HIGIENICO, INDIVIDUAL E INDUSTRIAL. CONVERSIÓN DE PAPEL TISSUE EN SERVILLETAS, PAPEL TOALLA.	NELCIDA CRISTINA MARTINEZ GARCIA	669019
E/2022-2455	19/1/22	SOLUCIONES DISTINTA ALMONTE POLANCO	SERVICIO DE PRÉSTAMOS PERSONALES.	MARIANA DEL CARMEN POLANCO DE ALMONTE	668882
E/2022-2146	14/1/22	SOLUCIONES ELIZARDO & ASOCIADOS	VENTA DE AIRES ACONDICIONADOS E INSTALACIÓN, SERVICIOS DE REPARACIÓN Y MANTENIMIENTO DE EFECTOS DE REFRIGERACIÓN EN GENERAL.	ELIZARDO NICOLAS LIMA	668686
E/2022-1597	12/1/22	SOLUCIONES QUÍMICAS DOMINICANAS - SOLQUIDOM	UNA EMPRESA DEDICADA A LA PRODUCCIÓN, DISTRIBUCIÓN Y COMERCIALIZACIÓN DE PRODUCTOS Y EQUIPOS PARA LIMPIEZA DOMÉSTICA E INDUSTRIAL.	MICHELLE MARIA POMARES LOPEZ, LUIS RAMOS PINO	667840
E/2022-970	11/1/22	SOLUCIONES SIMPLES ANA FERMIN	SERVICIOS JURÍDICOS Y CONTABILIDAD, TENEDURÍA DE LIBROS Y AUDITORÍA; ASESORAMIENTO EN MATERIA DE IMPUESTOS; ESTUDIOS DE MERCADOS Y REALIZACIÓN DE ENCUESTAS DE OPINIONES PÚBLICA.	ANA RAMONA FERMIN DE SAAVEDRA	667672
E/2022-2531	18/1/22	SOLUNASH	COMPRA Y VENTA DE INMUEBLES, PRÉSTAMO HIPOTECARIO Y PERSONAL ASÍ COMO PRÉSTAMO EMPRESARIALES. COMPRAS Y VENTAS DE ROPAS DEPORTIVAS, SUPLEMENTOS Y COSMÉTICOS. ALIMENTOS Y BEBIDAS ALCOHOLICAS.	ANLLELY MARTE BRITO	668644
E/2022-1303	11/1/22	SOLUTION URAL	VENTAS DE ANIMALES VIVOS, COMIDA DE ANIMALES, RECIPIENTE Y HÁBITAT, METALES, TIERRA, PIEDRA, PRODUCTO NO COMESTIBLE DE PLANTA, FERTILIZANTE, ESTADÍSTICA, CONTABILIDAD, AUDITORIA FINANCIERA.	MANUEL MARIA ARACENA NOLASCO	668147
E/2022-1582	12/1/22	SOLYSGESTING CEN	COMPRA, VENTA, COMERCIALIZACIÓN, IMPORTACION, EXPORTACIÓN DE MATERIALES DE CONSTRUCCION AL POR MAYOR Y AL DETALLE, ASÍ COMO DE INSUMOS Y MATERIALES ELÉCTRICOS	WILFRIDO FELIX FLORENTINA, CREILIS NAZARET DE JESUS PAULINO NUÑEZ	669057
E/2021-70422	19/1/22	SOMOC21 SISTEMA DE ORGANIZACIÓN Y MONITOREO C21	BRINDAR SERVICIOS DE CONSULTORÍA EN DISEÑO, DESARROLLO Y MONITOREO DE SISTEMAS AVANZADOS DE ORGANIZACIÓN Y CONTROL DE PROYECTOS.	FRANKLIN MIGUEL ASTACIO ALVAREZ	668939
E/2022-1721	13/1/22	SONOMA	PARA DESIGNAR UN PROYECTO RESIDENCIAL	ELITE INGENIERIA E I, S. R. L.	667940
E/2022-2339	17/1/22	SORISTOURS RD	SERVICIOS DE AGENCIA DE VIAJES, SERVICIO DE RENTA DE ALOJAMIENTO EN HOTELES, SERVICIOS DE EXCURSIONES Y ORGANIZACIÓN DE VIAJES TURÍSTICOS.	SORISBERTA PICHARDO RIVERA	668370
E/2022-3056	19/1/22	SOSEP CLINICA DENTAL	SERVICIOS DE CENTRO ODONTOLÓGICO.	EVELYN PAMELA SEPULVEDA PEREZ, CLARIBEL SOSA ROSA	668943
E/2021-68200	14/1/22	SOSUA DEVELOPMENT CORPORATION SODECORP	CONSTRUCCIÓN Y DESARROLLO DE PROYECTOS INMOBILIARIOS ASÍ COMO LOS SERVICIOS DE ACOMODACIÓN TEMPORAL.	OTTO VON BANKS, SKYLER VON BANKS	668238
E/2022-794	7/1/22	SPARTAREX	IMPORTACION, EXPORTACION Y COMERCIALIZACION DE ARTICULOS DEL HOGAR, TEXTILES, PRENDAS DE VESTIR, CALZADOS, ARTICULOS DEL HOGAR, BISUTERIA, ARTICULOS FERRETEROS.	FLOR ANGEL FREITES MUÑOZ	667369
E/2022-3184	20/1/22	SPEED MODERN CONSTRUCTION	SERVICIOS DE ARQUITECTURA Y CONSTRUCCIÓN DE OBRAS CIVILES.	PATRICIA NOEMI FABIAN GIL, ENRIQUE CAMILO CARRASCO RODRIGUEZ	669041
E/2021-70313	7/1/22	SSEVENTS BY MERY SORIANO	ORGANIZACIÓN DE EVENTOS, DISEÑO DE INTERIOR, JARDINES (PAISAJISMO) ALQUILER Y VENTA DE CATERING, MOBILIARIO Y FLORES PARA EVENTOS.	MARIA ASUNCION SORIANO JAVIER DE SABALA, MAXIMER MARY SABALA SORIANO	667375
E/2022-2032	20/1/22	STAR 2R CONSTRUCTION	CONSTRUCCION DE EDIFICIOS, SUPERVISION, ASESORIA Y OBRAS DE INGENIERIA CIVIL.	YORKENIA ALTAGRACIA REYES REYES, WENDY RAFAEL REYES REYES	669105
E/2022-2067	14/1/22	STAR MOTIVOS RD	ORGANIZACIÓN, DECORACIÓN, DISEÑO, ASESORIA, DE TODO TIPO DE EVENTOS SOCIALES Y EMPRESARIALES, ALQUILERES DE ARTICULOS PARA CELEBRACION DE EVENTOS, SERVICIOS DE CATERING PARA EVENTOS.	PEDRO JOSE CAMARENA GARCIA, STARLY JULIO AGUERO GARCIA	668201
E/2022-2804	18/1/22	STARLINE SEGURIDAD Y DOMOTICA	EMPRESA ORIENTADA A LA INSTALACION Y VENTA DE SISTEMAS DE SEGURIDAD, VIDEO VIGILANCIA, AUTOMATIZACIONES RESIDENCIALES Y ENERGIA LIMPIA.	JUAN ANTONIO TAVERAS SORIANO, DAURY MANUEL BURGOS NOESI	668734
E/2022-2835	19/1/22	STAY IN DOMINICAN REPUBLIC WITH FO FRANK OLIVARES & JC JOSE CABRERA	HOTELERIA Y HOSPITALIDAD, ADMINISTRACIÓN DE PROPIEDADES DE USO COMUN CON FINES TURISTICOS, SERVICIOS COMPLEMENTARIOS PARA ESTADIAS DE RENTA CORTA, CONCIERGE.	JOSE ANTONIO CABRERA LOCKWARD, FRANK ELIAS OLIVARES VALENZUELA	668868
E/2022-1906	17/1/22	STEFI.V HAIR STYLIST	SERVICIOS DE SALON DE BELLEZA, POSTURA DE PELO, POSTURA DE PESTAÑA.	STEPHANIA VILSAMA	668487
E/2021-70089	7/1/22	STERLIN SUPREMO CONSTRUCTORES	SERVICIOS DE CONSTRUCCION Y REMODELACION	STERLIN RAFAEL PEREZ MERCEDES	667451
E/2021-67220	11/1/22	STRAGOS	VENTA DE COCKTELES ARTESANALES, TRAGOS, JUGOS NATURALES Y PICADERAS.	SUGEY ALTAGRACIA FERREIRA DIAZ	667666
E/2021-16279	18/1/22	STRATEGMEX CONSULTORA	OFRECER Y ELABORAR TODO TIPO DE ASESORÍA, CONSULTORÍA Y MONITOREO PARA LA PREPARACIÓN, RECOLECCIÓN, DIAGNÓSTICO, EVALUACIÓN, EJECUCIÓN E IMPLEMENTACIÓN DE PROYECTOS EN MATERIA SOCIAL.	MARIANA TERESA PEGUERO MORENO	668710
E/2022-2525	17/1/22	STUDIO TIO-SANTOS	SERVICIOS DE DISEÑO Y ARQUITECTURA.	IVAN DARIO TIO SANTOS	668933
E/2022-2150	14/1/22	SUBURBIA	CONSTRUCCIÓN, REFORMA Y REPARACIÓN DE EDIFICIOS RESIDENCIALES, VIVIENDAS UNIFAMILIARES Y MULTIFAMILIARES; PRESTACIÓN DE SERVICIOS INMOBILIARIOS.	SUBURBIA, S.R.L.	668268
E/2021-67744	20/1/22	SUMMER GAS	VENTA DE GAS LICUADO DE PETRÓLEO.	ROBERT EDUARDO LAPAIX MENDEZ	669113
E/2022-2043	14/1/22	SUNSET VIEWS PROPERTIES	PROMOCION DE PROYECTOS INMOBILIARIOS.	LEONEL ARNOLDO DIAZ ERAZO	668195
E/2022-1625	12/1/22	SUPER BINGO HERMANOS IRO Y OLI	SERVICIOS DE BINGO RECREATIVO Y JUEGOS DE AZAR.	CRISTIAN CASTILLO ESTRELLA, IRONELLY PAOLA CORONA CUEVAS, OLIVER ANTONIO CORONA CUEVAS	667868
E/2022-2497	17/1/22	SUPER COLMADO DOMISANT	COMERCIALIZACION DE PRODUCTOS COMESTIBLES.	DOMINGO SANTOS TORRES	668501
E/2022-1877	18/1/22	SUPER COLMADO FRV	COMPRA Y VENTA DE PRODUCTOS ALIMENTICIOS, DESECHABLES PARA EL HOGAR, PRODUCTOS DE LIMPIEZA Y BEBIDAS.	DELVI ANTONIO RODRIGUEZ RODRIGUEZ	668706
E/2022-1670	12/1/22	SUPER MERCADO KEIMEL ALCANTARA LEBRON	VENTA DE PROVISIONES Y TODO TIPO DE COSMÉTICOS.	MANUEL YSABEL ALCANTARA	667905
E/2022-839	6/1/22	SUPER NAVE BY MDS	VENTA Y DISTRIBUCIÓN DE MOTOCICLETAS, PIEZAS PARA MOTOCICLETAS, BICICLETAS Y PIEZAS USADAS, LUBRICANTES Y GOMAS.	MOTORES DEL SUR, S.R.L.	667326
E/2021-66414	18/1/22	SUPER TIENDA REGUERA SEYBANA SRS	VENTA DE ROPAS DE PACAS NACIONAL Y EXTRANJERAS.	HAMLET SEVERINO VENTURA	668755
E/2022-2690	19/1/22	SUPLIDORA ORIENTAL DIAZ	VENTA AL POR MENOR Y MAYOR DE PRODUCTOS ALIMENTARIOS N.C.P., EN COMERCIOS ESPECIALIZADOS.	JUAN BAUTISTA DIAZ MERCEDES	668829
E/2022-1656	17/1/22	SUPLIDORA PAPELERIA Y TECNOLOGIA ZOILA AYBAR	COMERCIALIZACIÓN DE PROVISIONES DE COMIDA, ALMUERZOS, DESAYUNOS, CÓCTELES, PRODUCTOS AGRÍCOLAS, ALIMENTOS CRUDOS, HIGIENE, PAPELERÍA Y EQUIPOS DE OFICINA.	ZOILA AYBAR PINALES	668433
E/2022-64	20/1/22	SUPPLYMEX	IMPORTACIÓN, EXPORTACIÓN Y COMERCIALIZACIÓN DE APARATOS YACCESORIOS DE ILUMINACIÓN, COMO LÁMPARAS ELÉCTRICAS Y DE ALUMBRADO, TUBOS LUMINOSOS.	MARIA ELENA ROSAS RIVERA	669104
E/2021-64389	12/1/22	SURTIDORA HECAID	COMERCIALIZACIÓN, DISTRIBUCIÓN, COMPRA, VENTA, IMPORTACIÓN Y EXPORTACIÓN AL MAYOR Y DETALLE DE ALIMENTOS Y PRODUCTOS DE CONSUMO MASIVO EN TODA SU EXTENSIÓN.	AIDIN ESMIRNA ENCARNACION ACOSTA	667919
E/2022-2116	19/1/22	SURTIDORA YAH JIREH	DISTRIBUCIÓN, ELABORACIÓN Y VENTA DE PRODUCTOS COMESTIBLES.	RAMONA JORGE GERARDO	668810
E/2022-1914	13/1/22	SWAG GANG CLUB	CREACIÓN DE COMUNIDAD PARA REUNIONES DONDE DEBATIREMOS Y CREAREMOS CHARLAS Y PROGRAMAS DE INTERÉS PARA NUESTROS AFILIADOS EN EL SWAG GANG CLUB.	WILLIAMS MANELICH JIMENEZ PATROCINO	669090
E/2022-2994	19/1/22	SWEET FRUIT RD BY LAURA VASQUEZ	ELABORACIÓN, VENTA Y COMERCIALIZACIÓN DE HELADOS, MERMELADAS, JUGOS, BATIDOS, DULCES, ARTESANALES NATURALES.	LAURA ILUMINADA VASQUEZ SANTOS	668872
E/2022-716	6/1/22	SWISS GLOBAL INVESTMENT BANKING FUND	DIRIGIR UN NEGOCIO DE BANCA DE INVERSIÓN Y GESTIÓN DE FONDOS, NEGOCIAR EN DIVISAS, METALES PRECIOSOS, LINGOTES Y MERCADOS DE CAPITALES EN TODO EL MUNDO.	SWISS GLOBAL INVESTMENT BANKING FUND B.V.	667366
E/2021-69821	14/1/22	SYNCHRONIZED TECHNOLOGY	EMPRESA DEDICADA A LOS SERVICIOS DE TERCERIZACIÓN, OUTSOURCING, OFSHORING, TECNOLOGÍA LOCAL E INTERNACIONAL, DESARROLLO DE PLATAFORMAS, CURSOS TECNOLÓGICOS.	JOSE EDUARDO CANO OLIVO	668264
E/2022-2348	17/1/22	SYNCRONTELEGENCIA	ASESORÍA EMPRESARIAL, POLÍTICA, COMUNITARIA.	JAVIER GREGORIO MATIAS HENRIQUEZ	668376
E/2022-2787	18/1/22	TABACALERA W.V. CIGARS	FABRICACION DE TABACOS, CIGARROS, PUROS Y PRODUCTOS SIMILARES PARA SU COMERCIALIZACION DENTRO Y FUERA DE LA REPUBLICA DOMINICANA	WINSTON RADHAMES ANTONIO VERAS ESPINAL	668724
E/2022-1435	12/1/22	TABACO Y RON DOMINICAN SUMMER FESTIVAL	ACTIVIDAD ARTISTICA, CULTURAL Y GASTRONOMICA, PRESENTACION DE ARTISTAS, FESTIVAL MUSICAL, CONCIERTOS.	GRAAN EVENTS PLANNERS	667732
E/2022-2023	18/1/22	TACO FACTORY PUNTA CANA	PREPARACIÓN Y EXPENDIO DE ALIMENTOS A LA CARTA O MENÚ DEL DÍA, PARA SU CONSUMO INMEDIATO Y SERVICIO DE DELIVERY, CAFÉ Y BEBIDAS ALCOHÓLICAS.	SAMEER CHANNAN	668753
E/2022-2512	18/1/22	TA'COOL RENT CAR AUTO IMPORT	RENTA DE TODO TIPO VEHÍCULOS, COMPRA Y VENTA DE VEHÍCULOS, IMPORTACIÓN Y VENTAS DE VEHÍCULOS NUEVOS Y USADOS, TALES COMO, AUTOMOTORES, CASAS RODANTES, TRÁILER.	OCTAVIO MIGUEL QUIÑONES RODRIGUEZ	668566

[210] EXP.	[220] SOL. FECHA	[561] NOMBRE COMERCIAL	[510] ACTIVIDAD	[730] SOLICITANTE	[111] REGISTRO
E/2022-2208	14/1/22	TALAVERA SUPPLY	VENTA DE PRENDAS DE VESTIR, CALZADOS, ACCESORIOS DE VESTIR, JUGUETES, BISUTERIAS, COSMETICOS, PRODUCTOS DE BELLEZA PARA EL CABELLO, ARTICULOS DE LIMPIEZA PARA EL HOGAR.	ANGEL DARIO MATOS TALAVERA, DARILYN CRISTINA MATOS TALAVERA	668306
E/2022-1166	14/1/22	TALLER DE EBANISTERIA RAMIREZ GIL	TALLER DE MADERA, FABRICACION DE MUEBLES EN GENERAL.	ANA MARGIANA GIL PICHARDO	668256
E/2022-3278	20/1/22	TALLER DE EBANISTERIA Y TAPICERIA HERNANDEZ Y ROSARIO	FABRICACION E INSTALACION DE TODO TIPO DE MUEBLES EN MADERA Y TAPIZADO.	GILBERTO MODESTO HERNANDEZ DOMINGUEZ, RAMONA ROSARIO CABRERA	669137
E/2022-2083	14/1/22	TALLER EBANISTERIA GERO MUEBLES	ELABORACION DE MUEBLES REPARACION PINTURA TAPICERIA Y VENTAS DE LOS MISMO.	ISIDRO GERONIMO GERONIMO FERRERAS	668214
E/2022-2421	17/1/22	TALLER WILLIS MUFFLER	LA VENTA Y RESPARACION DE TODO TIPOS DE MOFFLER DE VEHICULOS DE MOTOR .	RAMON WILIS BARREIRO GARCIA	668434
E/2022-3155	20/1/22	TALLEY SERVICES	MANTENIMIENTO, REPARACION Y LIMPIEZA DE TODO TIPO DE PROPIEDAD INMOBILIARIA.	MAURICE DELFEORIO TALLEY	669009
E/2022-2867	19/1/22	TALV LEGALITE CONSTRUCTORA E INMOBILIARIA	CONSTRUCCION DE OBRAS CIVILES Y ADMINISTRACION DE PROPIEDADES.	TOMAS ALBERTO LORENZO VALDEZ	668778
E/2022-2926	19/1/22	TANDEM TEAM	SERVICIOS DE VENTAS DE MEDIOS DIGITALES.	AVELINO CUADRA CURREYA	669022
E/2022-2889	19/1/22	TANGOR CORP	SERVICIO DE CONSULTORIA, DESARROLLO Y MANTENIMIENTO O SOPORTE DE SOFTWARE Y CAPACITACION Y/O ENTRENAMIENTO DE PERSONAL EN EL USO DE SOFTWARE.	LUIS ALEJANDRO PEREZ VENTURA, GRISELANY MANZUETA ROSARIO	668774
E/2022-1805	13/1/22	TASTY DIKS DESSERTS	ELABORACION DE PRODUCTOS DE LA HARINA Y COMIDA.	DUBAI LUXURY INVESTMENTS RD, S.R.L	668011
E/2021-70738	17/1/22	TEAM NENE	SERVICIOS DE AUTO PINTURA AUTOMOTRIZ.	FRALIN JOEL DOMINGUEZ TAVAREZ	668349
E/2022-1875	13/1/22	TEAMSTER AUTO IMPORT	IMPORTACION, EXPORTACION, VENTAS Y COMPRAS DE VEHICULOS NUEVOS Y USADOS, ACCESORIOS Y PIEZAS DE VEHICULOS.	JACQUELINE MERCEDES MARTINEZ	668146
E/2022-1783	13/1/22	TEAPOTDOME	IMPORTACION Y COMERCIALIZACION DE COMPUTADORAS Y ACCESORIOS ELECTRONICOS, ARTICULOS FERRETEROS, ENSERES DEL HOGAR, ELECTRODOMESTICOS, PRENDAS DE VESTIR, CALZADOS.	RONALD ALDAIR LAMBERT LEON	667970
E/2022-969	7/1/22	TECNICLIMA REFRIGERACION	VENTA E INSTALACION DE AIRES ACONDICIONADOS, PARTES ELECTRICAS, BOMBAS, EQUIPOS INDUSTRIALES Y REPUESTOS DE REFRIGERACION.	YULISSA PAEZ NOLASCO	667427
E/2022-2181	14/1/22	TECNOLOGIA ASFALTICA	CONSTRUCCION DE OBRAS CIVILES, VENTA Y COLOCACION DE ASFALTO.	TECNOLOGIA ASFALTICA, S.R.L.	668288
E/2022-2741	18/1/22	TECNOMED CARIBBEAN	VENTA DE EQUIPOS MEDICOS Y MATERIAL GASTABLE MEDICO.	JUAN DELGADO PULINARIO	668682
E/2022-2212	14/1/22	TECO ENTERPRISE	IMPORTACION, VENTA, ARRENDAMIENTO, REPARACION, INSTALACION DE SISTEMAS BIOMETRICOS DE SEGURIDAD, SEGURIDAD TECNOLOGICA, SEGURIDAD DIGITAL Y TODO TIPO DE SEGURIDAD.	AZAR ERNESTO KRANWINKEL ORTIZ	668303
E/2022-1649	12/1/22	TELEVISION INTEGRAL CON MAXIMO, TVMAX	PRODUCCIONES DE PROGRAMAS Y ESPECTACULOS TELEVISIVOS Y MEDIOS INFORMATIVOS.	ROBERTSON TOMAS NUÑEZ GARCIA	667877
E/2022-1647	12/1/22	TELEVISION'S EDWARD GARCIA EVENTOS, TELEEVENTOS.	PROYECTAR Y PRESENTAR LOS EVENTOS MAS IMPORTANTES REALIZADOS A NIVEL NACIONAL E INTERNACIONAL EN TIEMPO REAL.	ROBERTSON TOMAS NUÑEZ GARCIA	668508
E/2022-2553	19/1/22	TELÓZ COMERCIAL	IMPORTACION Y EXPORTACION, VENTA Y COMPRA DE PRENDA DE VESTIR, FANTASIAS, ACCESORIOS DE VESTIR, ELECTRODOMESTICOS, LUCES, ACCESORIOS DE CELULARES, VENTA CELULARES.	LEANDRO TEJEDA DE LA CRUZ	668806
E/2022-1505	12/1/22	TEMPLO COMUNITARIO CASA DE DIOS TCCD	SIN FINES DE LUCRO. ENTIDAD RELIGIOSA, IGLESIA EVANGÉLICA PENTECOSTAL	EFRAHIM KELLY DEL ROSARIO	667775
E/2022-2294	17/1/22	TENDENCIAS TERAPEUTICAS	SERVICIOS DE SALUD MENTAL, CONSULTAS CLINICAS, SERVICIOS PARA REALIZARSE EN MEDIOS DE COMUNICACION, PRENSA ESCRITA, RADIAL, TELEVISIVA, REDES SOCIALES.	VIRGINIA PEREZ RUIZ	668360
E/2022-3031	19/1/22	TENDENCIAS TERAPEUTICAS BY VIRGINIA PEREZ	SERVICIOS DE LA SALUD MENTAL, CONSULTAS CLINICAS, TERAPIAS, SERVICIOS A REALIZARSE EN MEDIOS DE COMUNICACION, PRENSA ESCRITA, RADIAL. TELEVISIVA, REDES SOCIALES.	VIRGINIA PEREZ RUIZ	668917
E/2022-1732	13/1/22	TERRA MOON	SERVICIOS DE RESTAURANTES Y CANTINAS SIN ESPECTACULOS.	ENMANUEL ISIDRO OGANDO MEJIA	667945
E/2022-1482	12/1/22	TERRENAS EN PLATA	SERVICIOS DE JOYAS Y ACCESORIOS DE MODAS.	TERRENAS EN PLATA, S.R.L.	667770
E/2022-2562	17/1/22	TERSA ESTETICA ESPECIALIZADA	SE DEDICARA A REALIZAR TRATAMIENTOS CORPORALES Y FACIALES, Y ESTETICA EN GENERAL ADEMAS DE TODAS LAS ACTIVIDADES RELACIONADAS CON EL AREA	ROSA YOANY LUGO REYES	668547
E/2022-768	13/1/22	TESA & ASOCIADOS	SERVICIOS LEGALES EN GENERAL Y BIENES RAICES EN GENERAL, VENTA, ALQUILER DE PROPIEDADES, CONSULTORIA INMOBILIARIA.	TERESA SANCHEZ	667981
E/2022-1203	11/1/22	TFI TECNIFLUJOS INDUSTRIALES	VENTA Y REPARACION DE MOTORES ELÉCTRICOS, BOMBAS INDUSTRIALES, BOMBAS DE DIAFRAGMA, BOMBAS DE TRASIEGO INDUSTRIAL, BOMBAS CENTRIFUGAS.	RICARDO SOSA FILOTEO	667693
E/2022-968	7/1/22	THE COOKS GRILLING	SERVICIOS DE RESTAURANTE, SERVICIOS DE CATERING, SERVICIOS DE RESTAURANTE DE COMIDA RÁPIDA.	PASCUAL CARVAJAL MUÑOZ, JOHANNY ALTAGRACIA CARVAJAL MUÑOZ	667719
E/2022-1981	14/1/22	THE NINE 9	SERVICIOS DE SALÓN DE BELLEZA.	JEAN CARLOS MARTE FERNANDEZ, MERCEDES PAOLA HERRERA MARTINEZ	668118
E/2021-70944	18/1/22	THE REYES RAA CAR	COMPRAS, VENTAS, IMPORTACION DE RENTA DE TODO TIPO DE VEHICULO DE MOTOR, ASI COMO TAMBIEN PRESTAMOS DE MENOR CUANTIA.	RAFAEL ESTEVEZ ESTEVEZ	668594
E/2022-2441	17/1/22	THE SAN'S GOLD	COMPRA, VENTA, IMPORTACION Y EXPORTACION DE TODO TIPO DE PRENDAS, PIEDRAS PRECIOSAS, ACCESORIOS, JOYERIA, BISUTERIA, ACERO INOXIDABLE, PLATA, ORO, DIAMANTES.	ANASTASIA ROMERO MORA DE PLACENCIA	668458
E/2022-204	12/1/22	THERMO MECANICA INTEGRAL-T.M.I	REPARACION Y VENTAS DE ARTICULOS DE REFRIGERACION. DISEÑO, SERVICIO E INSTALACIONES DE OBRAS ELECTROMECHANICAS Y CIVILES	HECTOR MICHAEL MEJIA CASTILLO	668302
E/2022-1781	13/1/22	TIAMULTEC 10% PREMIX	VENTA, FABRICACION Y DISTRIBUCION DE MEDICAMENTOS PARA USO VETERINARIO.	SANUT DOMINICANA, S.A.S.	668172
E/2022-2205	14/1/22	TIBURCIO TIBCAR CAR RENTAL	SERVICIOS DE RENTA DE TODO TIPO DE VEHICULOS DE MOTOR.	JOSE RAMON TIBURCIO DE LOS SANTOS	668301
E/2022-468	18/1/22	TIENDA DE LICORES BONA O ANTONIO RODRIGUEZ	VENTA DE BEBIDAS NACIONALES E INTERNACIONALES AL POR MAYOR Y AL DETALLE.	RONNIE ROSARIO TINEO	668662
E/2022-2274	18/1/22	TIENDA MIXTA ANAMUYA	VENTA AL POR MAYOR Y POR MENOR DE TODO TIPO DE PRODUCTOS ALIMENTICIOS, TODO TIPO DE BEBIDAS Y PLÁSTICOS PARA USO DEL HOGAR.	JHONEYD CESAR SANTANA MARTINEZ	668572
E/2022-1185	11/1/22	TIKI TIME TOURS	SERVICIOS TOUR EN BOTE.	CAROLINA POLANCO	667602
E/2022-1712	14/1/22	TILMITEC 20% PREMIX	VENTA, FABRICACION Y DISTRIBUCION DE MEDICAMENTOS PARA USO VETERINARIO.	SANUT DOMINICANA	668196
E/2022-1713	14/1/22	TILMITEC 20% PREMIX SABORIZADO	VENTA, FABRICACION Y DISTRIBUCION DE MEDICAMENTOS PARA ANIMALES.	SANUT DOMINICANA, S.A.S	668193
E/2022-1658	12/1/22	TIMARE SERVICES	INSTALACION Y MANTENIMIENTO ELÉCTRICO RESIDENCIAL E INDUSTRIAL (TRANSFORMADORES, MOTORES ELÉCTRICOS, SUBESTACIONES ECT), INSTALACION Y MANTENIMIENTO DE SISTEMAS AUTOMÁTICOS.	CARLOS MIGUEL REGALADO TAVERAS	667888
E/2022-860	7/1/22	TMUSSEB COMUNICACIONES	IMPORTACION Y VENTA AL POR MAYOR Y AL DETALLE DE TODO TIPO DE EQUIPOS ELECTRONICOS, ASI COMO DE COMUNICACIONES MOVILES Y FIJOS, ACCESORIOS Y REPARACION DE LOS MISMOS.	JOSÉ ANTONIO MUSSEB NUÑEZ	667492
E/2022-1543	12/1/22	TODO PITAHAYA, TOPITA	ELABORACION Y VENTA DE TODO TIPO DE ALIMENTOS Y BEBIDAS A BASE DE PITAHAYA.	FRANCIS JOEL MARTINEZ DUARTE	667795
E/2022-2794	18/1/22	TODOPROPIEDADESRD	VENTA, RENTA Y ADMINISTRACIONES DE INMUEBLES.	JULIETA VICTORIA MARTINEZ DIAZ	668728
E/2022-1454	12/1/22	TODOVENDING	UNA COMPAÑIA DE VENTA, ALQUILER, MANTENIMIENTO, ENTRE OTRAS COSAS DE MÁQUINAS EXPENDEDORAS.	EMILIO RAFAEL PEREZ MEDINA	667821
E/2022-966	7/1/22	TORRE EL MARIO III	ES UNA TORRE DE APARTAMENTOS RESIDENCIALES, CONDOMINIO.	WILLIAN ESPINAL REYES	667474
E/2022-2109	14/1/22	TORRE JADEMA	EDIFICIO DE APARTAMENTOS PARA FINES RESIDENCIALES.	SANTA MARITZA AMPARO DE ALMONTE, JAIRA ESTEBANIA ALMONTE	668234
E/2022-964	7/1/22	TRANSERSA	IMPORTACION, EXPORTACION, DISTRIBUCION Y VENTAS DE MATERIAL DE OSTEOSINTESIS, DISPOSITIVOS MEDICOS, MATERIALES MEDICOS, HOSPITALARIOS Y GASTABLE EN GENERAL Y PRODUCTOS TERMINADOS.	TRANSERSA, S.R.L	667420
E/2022-732	19/1/22	TRANSPORTE & CONSTRUCCIONES CONTRERAS PC	SERVICIOS DE TRANSPORTE, MOVIMIENTO DE TIERRA, SUPERVISIONES DE OBRAS Y CONSTRUCCIONES EN GENERALES.	RAPHY CONTRERA ORTIZ	668906
E/2022-2213	14/1/22	TRANSPORTE 56 SFM	SERVICIOS DE TRANSPORTE EMPRESARIAL, PERSONAL, TURISTICO Y DE CARGA A NIVEL NACIONAL, TRANSPORTE TERRESTRE, TRANSPORTE EJECUTIVO Y TRANSPORTE PRIVADO.	YUERONG LIANG	668318
E/2022-1651	12/1/22	TRANSPORTE EMPRESARIAL G. DURAN	SERVICIOS DE TRANSPORTE GENERAL.	GUILLERMO DURAN RAMIREZ	667883
E/2022-2630	20/1/22	TRANSPORTE EMPRESARIAL TURISTICO Y ESCOLAR JVJ CARABALLO	SERVICIOS DE TRANSPORTE EN TODO EL PAÍS PARA TODO TIPO DE EMPRESAS, INSTITUCIONES, CENTROS EDUCATIVOS, PASAJEROS, TURISTAS Y TRANSPORTE EN GENERAL.	FELIX ALBERTO MARTINEZ GUERRERO	669007
E/2021-70833	13/1/22	TRANSPORTE MONTOLIO BAEZ M&B	BRINDAR SERVICIOS DE TRANSPORTE POR CARRETERA A ENTIDADES PUBLICAS O PRIVADAS, COMO TRANSPORTE ESCOLAR, SERVICIOS DE TRANSPORTE FUNEBRES.	CYNTHIA SORAYA BAEZ ALBERTO	668108
E/2022-1841	19/1/22	TRANSPORTE VERAS SEVERINO	OFRECER SERVICIOS A NIVEL NACIONAL DE TRANSPORTE DE CARGA, SERVICIOS DE MUDANZAS PARA CASAS, APARTAMENTOS, OFICINAS, COMERCIOS Y TRANSPORTE DE PERSONAS.	DANIEL DE JESUS VERAS SEVERINO	668902
E/2022-2172	14/1/22	TRANSPORTE Y SERVICIOS LA CANARIA	SERVICIOS DE TRANSPORTE, COMERCIALIZACION, EXPORTACION E IMPORTACION DE VEHICULOS Y PIEZAS Y TODO LO RELACIONADO CON EL TRANSPORTE.	VIRGILIO CASTILLO	668432
E/2020-36823	14/1/22	TRAVEL LUSH	AGENCIA DE VIAJES DE RESERVAS Y PASAJES/TOUR OPERADOR. COMERCIALIZACION DE PAQUETES LOCALES E INTERNACIONALES DE SERVICIOS TURISTICOS EN GENERAL.	GRISEL CAROLINA RODRIGUEZ RAY DE MENA	668188
E/2021-66069	6/1/22	TRE VANN	COMERCIALIZACION, IMPORTACION Y EXPORTACION DE PRODUCTOS DE FERRETERIA.	CASILDA MARIA HERNANDEZ TEJADA, MARBELLA ALMANZAR HDEZ. DE ESPINAL	667368
E/2021-70356	22/12/21	TRIBU DEL MAR	PROMOCION Y REALIZACION DEL ESTUDIO, ORGANIZACION, GESTION Y EJECUCION DE TODO GENERO DE PROYECTOS, DE CARÁCTER INDUSTRIAL, TURISTICO, FINANCIERO.	TRIBU DEL MAR, S.A.	667423
E/2022-903	7/1/22	TRONCOMOVIL C & H, DEALER AUTORIZADO	COMPRA, VENTA, IMPORTACION Y COMERCIALIZACION DE VEHICULOS Y REPUESTOS NUEVOS Y USADOS; FINANCIAMIENTO VENTA CONDICIONAL DE VEHICULOS; INVERSION FINANCIERA.	JUAN EMILIO CASILLA DIAZ, ELIO HERNANDEZ FERNANDEZ	667379

[210] EXP.	[220] SOL. FECHA	[561] NOMBRE COMERCIAL	[510] ACTIVIDAD	[730] SOLICITANTE	[111] REGISTRO
E/2022-1099	11/1/22	TROPICAL 365	SERVICIO DE BIENES RAICES, REALIZACION DE ACTIVIDADES TURISTICAS	ISRAEL MERCEDES CHALAS	667540
E/2022-2583	18/1/22	TU ESPACIO VITAL RD	EMPRESA DEDICADA AL SECTOR INMOBILIARIO, DESTINADA A VENDER, COMPRAR Y ALQUILAR BIENES INMUEBLES.	EVELYN MIGUELINA ORTIZ COLLADO, MIGUELINA EVELYN ORTIZ COLLADO	668577
E/2022-2308	17/1/22	TU MAESTRA RD	SOMOS UN EQUIPO DE PROFESIONALES EN EL ÁREA DE LA PEDAGOGÍA Y LA PSICOLOGÍA ESCOLAR DEDICADOS A IMPARTIR TUTORIAS Y REFORZAMIENTOS A DOMICILIO.	LAURY KENVERLY MATEO ANDUJAR	668365
E/2022-2315	17/1/22	TU SABOR CASERO BUFFETT TSCB	DISTRIBUCION, COMPRA Y VENTA DE COMIDA ELABORADA, BUFET, DESAYUNOS, ALMUERZOS Y CENA, TODO TIPO DE JUGOS, REFRESCOS Y BEBIDAS.	YULI MERCEDES LORA DE SANTIAGO	669052
E/2022-2342	17/1/22	TU PUERTAL SMART TECHNOLOGIES	DESARROLLO, ASESORIA Y VENTA DE SERVICIOS TECNOLÓGICOS Y SOFTWARE CON PRODUCTOS DIGITALES DE BIOMETRÍA, EQUIPOS DE SEGURIDAD Y DISPOSITIVOS INTELIGENTES.	GUSTAVO ENRIQUE TURULL MAYOL	668371
E/2022-1559	12/1/22	TURISMO TROPICAL LH	SERVICIOS DE AGENCIA DE VIAJES Y SERVICIO DE EXCURSIONES Y ALOJAMIENTO.	HECTOR MANUEL ALVAREZ PERALTA	667763
E/2022-1096	12/1/22	TUWAY&MEDINA SOLUTIONS	SERVICIO DE PRESTAMOS	WANDER MEDINA MORILLO	667884
E/2022-1709	14/1/22	TYLOTEC 10% PREMIX	VENTA, FABRICACIÓN Y DISTRIBUCIÓN DE MEDICAMENTOS PARA USO VETERINARIO	SANUT DOMINICANA, S.A.S.	668205
E/2022-2068	14/1/22	U.S.C, UNITED SERVICES CORPORATE RD	SERVICIOS DE SUBCONTRACION DE EMPLEADOS A OTRAS EMPRESAS.	ROBERT YHON REYES	668204
E/2022-2021	14/1/22	ULTRAPROJO	CONSTRUCCIÓN, ASFALTO Y TODO LO RELATIVO A LA ARQUITECTURA Y CONSTRUCCIÓN, DIRECCIÓN, ADMINISTRACIÓN, GESTIÓN, IMPLEMENTACIÓN, Y CONTROL DE EMPRESAS INDUSTRIALES.	JOSE GONZALEZ PEÑA	668300
E/2022-685	7/1/22	UN TIEMPO ESPIRITUAL	PRODUCCION DE PROGRAMA DE RADIO Y TELEVISION.	JENNIFER CELESTE REYES VIDAL	667472
E/2022-1511	12/1/22	UNION DE CLUBES DE BALONCESTO DE CONSTANZA UNICLUBACONST	SIN FINES DE LUCRO. DEDICADA A PROMOVER E INCENTIVAR LA PRACTICA DE BALONCESTO EN EL MUNICIPIO DE CONSTANZA.	CARLOS MANUEL QUEZADA ALVAREZ	667782
E/2022-2012	14/1/22	UNION DE COMERCIANTES DETALLISTAS DE LOS MERCADOS UDECODELMECA	FOMENTAR EL DESARROLLO Y BUENAS COSTUMBRES DE LOS COMERCIANTES DETALLISTAS Y TODO LO REFERENTE AL DETALLE DE PRODUCTOS Y DEMAS ARTICULOS. SIN FINES DE LUCRO.	ANGEL TAVERAS VASQUEZ	668137
E/2022-2983	19/1/22	URBANIZADORA M.M.M	SERVICIOS DE CONSTRUCCION DE EDIFICIOS, APARTAMENTOS, CASAS Y AFINES.	ISMAEL HERRERA FLORENTINO	668860
E/2021-71030	19/1/22	UTOPIA DEVELOPMENT	CONSTRUCCIÓN, DESARROLLO, VENTA Y ALQUILER INMOBILIARIO.	ILIANA MARIA RODRIGUEZ ARISTY, DANIEL JAIR GARCIA CHAJIN	669097
E/2022-3160	20/1/22	VALEGRAY	SERVICIO DE ARADO DE TIERRA, LABRANZA Y ACTIVIDADES RELACIONADAS.	HAENDELL RADHAMES FRIAS RAMIREZ, LUIGGI JOANNY FERNANDEZ MOYA	669028
E/2022-2390	18/1/22	VALERIO & ALMONTE COMMUNICATION	VENTA Y REPARACIÓN DE CELULARES, VENTA Y REPARACIÓN DE COMPUTADORAS, RECARGAS.	AURELUI DE JESUS VALERIO RODRIGUEZ	668725
E/2022-2911	19/1/22	VALGAME PR	SOCIEDAD DE INVERSIÓN.	AGUSTIN ALBERTO AGUILAR	668803
E/2022-808	6/1/22	VAMO GROUP VAGROUP	MANEJO Y ADMINISTRACIÓN DE RESTAURANTES, ALMACENAJE, EXPORTACIÓN Y COMERCIALIZACIÓN, TIPO GOURMET, GESTIÓN EN GENERAL DE MANEJO DE TODO LO RELACIONADO CON ALIMENTACIÓN DE PRODUCTOS COMESTIBLES.	JOSE AMAURY VARGAS GIL	667299
E/2022-2101	18/1/22	VAMS MEDIA GROUP RD	SERVICIO, REALIZACIÓN, ELABORACIÓN Y PRODUCCIÓN DE PROGRAMA DE RADIO, TELEVISIÓN E INTERNET.	VICTOR ANIANO MADERA SANTOS	668666
E/2022-1015	7/1/22	VEERHOUSE VODA DR	CONSTRUCCIÓN EN GENERAL, COMERCIALIZACIÓN E IMPORTACIÓN DE MATERIALES RELACIONADOS CON LA CONSTRUCCIÓN.	TERESA ALEXANDRA VIDAL FIORENTINO	667465
E/2022-1477	12/1/22	VEGEFRUS KEYRON	COMPRA Y VENTA DE FRUTAS, VEGETALES LEGUMBRES, HORTALIZAS Y PRODUCTOS DE LO MISMOS.	ESTEFANI CAROLINA PANIAGUA DE LOS SANTOS	667759
E/2022-916	7/1/22	VELEIRO GROUP HOLDING	SOCIEDAD DE INVERSIÓN.	VELEIRO GROUP, SA	667415
E/2022-3226	20/1/22	VÉNDELO HOY	COMPRA Y VENTA DE PRODUCTOS TALES COMO: PRENDAS DE VESTIR, ACCESORIOS, DECORACION PARA EL HOGAR, ELECTRODOMESTICOS, VEHICULOS, JUGUETES.	HECTOR EDUARDO LIRIANO LORA	669037
E/2021-71061	30/12/21	VENPAQ COURIER	SERVICIOS COURIERS, MENSAJERÍA, CONSOLIDACIÓN Y MANEJO DE DOCUMENTOS	GRUPO ACK, S.R.L.	668019
E/2022-1816	13/1/22	VENTAV IMPORTS	IMPORTACIÓN Y VENTA DE CARNES.	JOSE LUIS TAVERAS VENTURA	667995
E/2022-1004	7/1/22	VENUS ESTUDIOS	SERVICIOS FOTOGRAFICOS.	OBLANYER SMILT DIAZ GOMEZ	667453
E/2022-2477	17/1/22	VERTUNALIA	SERVICIOS DE CONSULTORIA, GESTIONES Y SERVICIOS EMPRESARIALES Y COMERCIALES, COMERCIO ELECTRÓNICO.	ELIDO SILVERIO MARTINEZ	668477
E/2022-9	7/1/22	VETAMSA	COMERCIO INTERNACIONAL DE MATERIAS PRIMAS PARA LA CONSTRUCCIÓN; CEMENTO PORTLAND, CEMENTO ASFÁLTICO, RECUBRIMIENTO PARA TECHOS, IMPERMEABILIZANTES.	GABRIEL ISIDRO SANTANA TEJEDA, CESAR FERNANDO LAMBRETON GARZA	667371
E/2022-2115	14/1/22	VETERANS THERAPY AND RECOVERY CENTER NOVA-USA	CENTRO DE CUIDADO Y TERAPIA PARA VETERANOS	MARISA YESENIA ESTRELLA ENCARNACION	668244
E/2021-67257	7/1/22	VIAGABI	ADQUIRIR POR COMPRA O POR APORTE EN NATURALEZA, SOLARES Y/O VILLA TURÍSTICAS CON EL PROPÓSITO DE DESARROLLARLOS, VENDERLOS Y/O ENTREGARLOS EN ADMINISTRACIÓN A FINES TURÍSTICOS.	GUZMAN ARIZA NORDESTE, SRL	667362
E/2021-70664	17/1/22	VIAJANDO CON DAVID 2.0	AGENCIA DE VIAJE, TOURS OPERADOR, VENTAS DE RESERVAS: HOTELES,PASAJES, CRUCEROS, EXCURSIONES NACIONALES E INTERNACIONAL.SERVICIOS TURÍSTICOS EN GENERAL.	CRISTOPHER DAVID JAIME RIVERA	668447
E/2022-2591	18/1/22	VIDA Y PODER DEL ESPÍRITU SANTO V.Y.P	PROGRAMA RADIAL Y DE TELEVISIÓN CRISTIANO, SOCIAL Y CULTURA.	ANA LUISA RICARDO DE PEREZ	668560
E/2022-530	11/1/22	VIMARA MULTISERVICE	LA ACTIVIDAD COMERCIAL DE LA SOCIEDAD, SE BASARA EN LA REMODELACIÓN DE ESTRUCTURAS, REPARACIONES E INSTALACIONES DE PLANTAS ELÉCTRICAS, SERVICIOS DE HERRERÍA.	VICTOR MANUEL ARIAS POLANCO, RANDY ARIAS POLANCO	667647
E/2022-2842	19/1/22	VIN.CI. FOOD & WINE	DISTRIBUCIÓN DE TODO TIPO DE COMIDA Y VINOS.	ZANINI GIUSEPPINA	668802
E/2022-2085	14/1/22	VIP SECURITY GROUP DOLNE WILSON	SERVICIOS DE SEGURIDAD EMPRESARIAL, PUBLICA, PRIVADA, NACIONAL E INTERNACIONAL.	ANA OBELLY ARIAS VALDEZ DE NOEL	668213
E/2022-2613	18/1/22	VISION HD MULTIMEDIA	PRODUCCIÓN TELEVISIVA, RADIAL Y PUBLICITARIA, A TRAVÉS DE MEDIO RADIAL, ESCRITO Y DIGITAL.	MARIA MARGARITA DE LA CRUZ	668580
E/2022-1103	11/1/22	VITALI DESINGS	SERVICIOS DE CONSTRUCCIÓN Y DISEÑO ARQUITECTÓNICO.	BIVIANA DE LA CRUZ MOREL	667565
E/2022-1574	12/1/22	VITORIUS	SERVICIOS DE CONSTRUCCIÓN, MERCADEO, DISEÑO DE INTERIORES, INMOBILIARIA, DESARROLLO INMOBILIARIO, ARQUITECTURA.	EMANUEL GIANCARELLI	667825
E/2022-2487	17/1/22	VIVENES CONSTRUCTORA	SERVICIOS DE ADMINISTRACIONES Y CONSTRUCCIONES DE PROYECTOS, REPARACIONES Y MANTENIMIENTOS EN GENERAL DE OBRAS CIVILES.	JOSE ALTAGRACIA MARTINEZ VIVENES	668488
E/2022-1391	11/1/22	VIVERO EL MAYOR	PRODUCCIÓN Y COMERCIALIZACIÓN DE PLANTAS ORNAMENTALES, FRUTALES Y JARDINERÍA.	PAULA FRANCISCA FELIX	667696
E/2022-2695	18/1/22	VIVERO PUNTA DEL ESTE	VENTA DE PLANTAS ORNAMENTALES, FUMIGACIÓN CONTRA PLAGAS URBANAS, CONSTRUCTORA Y DISEÑO DE PAISAJES.	TEURY HERNANDEZ QUEZADA	668651
E/2022-2604	18/1/22	VIZAURY RUIZ PUERTAS Y VENTANAS SD	INDUSTRIA DE PUERTAS Y VENTANAS, VENTA Y FABRICACION DE GABINETES EN ALUMINIO, TODO TIPO DE DISEÑO DE HIERROS, INDUSTRIA METALICA NACIONAL DE ACERO LIGERO.	FARLYN VIZAURY RUIZ	668567
E/2022-2036	14/1/22	VOCES DE LA DIASPORA	PRODUCCIÓN DE UN PROGRAMA DE OPINIÓN EN TELEVISIÓN, RADIO, PERIÓDICO DIGITAL Y REDES SOCIALES.	JENNIFER CELESTE REYES VIDAL	668153
E/2022-1304	11/1/22	VOG GLAMOUR BEAUTY SALON	SERVICIOS DE CENTRO DE PELUQUERÍA Y OTROS TRATAMIENTOS DE BELLEZA; VENTA Y POSTURA DE EXTENSIONES DE PELO, PRODUCTOS COSMÉTICOS Y ESTÉTICA.	DANACK FREMOND	667742
E/2021-65240	17/1/22	VOGUE EXXXCLUSIVE BAR AND LOUNGE	COMPRA Y VENTA DE BEBIDAS ALCOHÓLICAS, APERITIVOS, PICADERAS, REFRESCOS, BOCADILLOS DULCES Y TODO TIPO CAFE, BEBIDAS FRIAS CERVEZA.	YORDIS JOSE GARCIA PICHARDO	668463
E/2022-1473	20/1/22	VOLUNTARIADO DE OBRAS COMUNITARIAS VOY	IDENTIFICAR UNA ASOCIACIÓN SIN FINES DE LUCRO CONFORMADA POR UN GRUPO DE VOLUNTARIOS QUE, MEDIANTE UNA LABOR ALTRUISTA Y DESINTERESADA, PROVEEN MATERIALES Y ÚTILES ESCOLARES.	VOLUNTARIADO DE OBRAS COMUNITARIAS VOY, INC.	668985
E/2021-70653	11/1/22	VOLUNTARIADO LOCAL METROPOLITANO DE TRANSITO POLIMET	INSTITUCIÓN SIN FINES DE LUCRO, DEDICADA A OBSERVAR Y PROMOVER LA CULTURA Y EDUCACIÓN VIAL EN EL PAÍS, ASÍ COMO TAMBIÉN LA SEGURIDAD EN EL TRANSITO.	FELIPE GONZALEZ DIAZ	667692
E/2022-1983	14/1/22	VOZ DE JÚBIL - INSTITUTO DE MÚSICA Y ARTE	ENSEÑANZA MUSICAL INSTRUMENTAL, VOCAL Y DE ARTE EN GENERAL CON ORIENTACIÓN CRISTIANA Y MINISTERIAL.	JUAN SAMUEL GUZMÁN RAMÍREZ, HIPÓLITO DE JESUS FRÍAS DE LA CRUZ	668120
E/2022-886	7/1/22	VQUANTUM TECHNOLOGY	CONSULTORÍA, CAPACITACIÓN, ASESORIA SOBRE TEMAS RELACIONADOS CON SISTEMAS TECNOLÓGICOS, SUMINISTRO DE EQUIPOS TECNÓLOGOS.	CLAUDIA YELISSA FLORIAN GALVE	667360
E/2022-2958	19/1/22	VULCANO AUTO SPORT	SERVICIO DE LAVADO DE AUTOMÓVILES, CAFETERÍA, TRATAMIENTO DE PINTURA, CERÁMICA, XPEL.	JUAN CARLOS RESTITUYO CASILLA	668854
E/2022-2939	19/1/22	VULCANO AUTO SPORT	LAVADO DE VEHÍCULOS, CAFETERÍA, AUTO DETAILING, XPEL, PPF, TRATAMIENTO DE PINTURA, ROTULADOS.	JUAN CARLOS RESTITUYO CASILLA	668839
E/2022-2843	19/1/22	VWPC ELECTRONIC CIGARRS	COMPRA Y VENTA DE CIGARRILLOS ELECTRONICOS, COMPONENTES PARA CIGARRILLOS ELECTRONICOS, IMPORTACION Y EXPORTACION DE TABACO, ABANOS Y PUROS	JAVIER SOUSA FIGUEROA	668804
E/2022-1067	7/1/22	W CARMONA EBANISTERIA	FABRICACIÓN Y REPARACIÓN EN MADERA, CAMA, COCINA, TOPE DE GRANITO, EBANISTERÍA EN GENERAL.	WILSON CARMONA ARIAS	667534
E/2021-70957	18/1/22	WAR SUPLIDORES	VENTA DE TODO TIPO DE PIEZAS PARA EQUIPOS DE SISTEMAS DE GAS GLP, TALES COMO SOLENOIDES, REDUCTORES, MULTIVÁLVULAS, DIAFRAGMA, VÁLVULAS, SISTEMAS AEB.	WILSON ALEXANDER FRANCISCO CABRERA	668614
E/2022-1800	13/1/22	WARRENHARDING	IMPORTACIÓN Y COMERCIALIZACIÓN DE COMPUTADORAS Y ACCESORIOS ELECTRÓNICOS, ARTÍCULOS FERRETEROS, ENSERES DEL HOGAR, ELECTRODOMÉSTICOS, PRENDAS DE VESTIR.	RONALD ALDAIR LAMBERT LEON	667973

[210] EXP.	[220] SOL. FECHA	[510] ACTIVIDAD	[730] SOLICITANTE	[111] REGISTRO	
E/2022-2407	17/1/22	WASH LAND SFS	SERVICIOS DE LAVADO Y SECADO DE PRENDAS DE VESTIR, Y SIMILARES. RESTAURACIÓN DE PRENDAS DE VESTIR, CONFECCIÓN Y ALTERACIONES.	MARCO ANTONIO GONZÁLEZ SOTO	668430
E/2021-66068	12/1/22	WEINBERG IMPORT	COMERCIALIZACIÓN, IMPORTACIÓN Y EXPORTACIÓN DE BEBIDAS ALCOHÓLICAS, TABACO, CIGARRILLOS, ALIMENTOS Y BEBIDAS NO ALCOHÓLICAS EN GENERAL PARA CONSUMO HUMANO.	DAMARIS JIMENEZ MARTINEZ, MARISOL ALMONTE POLANCO	667781
E/2022-1027	7/1/22	WEMAKE_BRANDS	AGENCIA DE PUBLICIDAD Y MERCADEO, FIRMA DE CONSULTORÍA Y ASESORÍA DE MARCA Y ESTRATEGIA.	YAMILE HAZIM PEREZ	667478
E/2022-2112	14/1/22	WEMOOB GROUP	ADMINISTRACION DE INMUEBLE, COMPRA Y VENTA.	JAVIER ANTONIO TORAL MERCADO	668239
E/2021-67479	3/12/21	WET AUTO IMPORT	IMPORTACION, COMPRA, VENTA Y FINANCIAMIENTO DE VEHICULOS NUEVOS Y USADOS	WILLY EZEQUIEL TEJEDA REYNOSO	668497
E/2022-268	7/1/22	WHS HOSPITALITY SERVICES	SERVICIOS DE MANTENIMIENTO, HIGIENIZACIÓN, DESINFECCIÓN Y OUTSOURCING DE PROPIEDADES PÚBLICAS Y PRIVADAS (OFICINAS, CASAS, APARTAMENTOS, VILLAS)	INGRID ESTRELLA JIMENEZ RODRIGUEZ	667416
E/2022-1500	14/1/22	WILPER FERRETERIA	VENTA DE ARTÍCULOS FERRETEROS.	LWIRKIN DANIEL ORTIZ, PERLA AZUCENA REYNOSO ALVAREZ	668098
E/2022-2451	17/1/22	WISE ACCESSORIES	IMPORTACIÓN Y VENTA DE EQUIPOS DE BAÑOS Y FERRETERÍA.	ARNOLD LUIS LANTIGUA VASQUEZ	668465
E/2021-70169	12/1/22	WISER MANAGEMENT	SERVICIOS GENERALES DE LIMPIEZA, MANTENIMIENTO DE CONDOMINIOS. ORGANIZACIÓN, EJECUCIÓN DE MANTENIMIENTOS PARA OFICINAS, CONDOMINIOS Y HOGARES.	JULIO JOSUE ARZENO VASQUEZ, ISAAC OSVALDO CRUZ ORTIZ	667895
E/2022-1660	12/1/22	WKS TRANSPORTE TURISTICO	SERVICIOS DE TRANSPORTE TERRESTRE DE CARGA, PERSONAS, RENTA DE VEHICULOS PARA DICHA ACTIVIDAD EN GENERAL DE TODO TIPO DE SERVICIOS DE ESTÁ ÍNDOLE.	SANTO SANCHEZ	667928
E/2021-70943	11/1/22	WOOD DECOR BY DIEGO JIMENEZ MORFA	FABRICACIÓN DE MUEBLES DE OFICINA Y DEL HOGAR, PINTURA Y DECORACIÓN EN GENERAL EN MADERA.	DIEGO JOSE JIMENEZ MORFA	667544
E/2022-1802	13/1/22	WORLD 2 FLY	EXPLOTACIÓN COMERCIAL DE SERVICIOS DE TRANSPORTE AÉREO BAJO LA MODALIDAD CHÁRTER O REGULAR DE PASAJEROS, MERCANCÍAS DE TODAS CLASES Y CORREO.	WORLD 2 FLY S.L.U.	667976
E/2022-879	7/1/22	WORLD2FLY PORTUGAL	AEROLÍNEA DE TRANSPORTE DE PASAJEROS, CARGA Y CORREO, ASÍ COMO DE VENTA, ARRENDAMIENTO Y REPARACIÓN DE AERONAVES, SUS PARTES Y SUMINISTROS.	WORLD2FLY PORTUGAL, S. A.	667352
E/2022-1621	17/1/22	WRA PURE VAPE SHOP	VENTA DE VAPEADORES, CIGARROS ELECTRONICOS, LIQUIDOS Y ACCESORIOS PARA VAPEO.	WENDY AQUINO TIBURCIO, RAFAEL ANIBAL SOTO CASTRO	668329
E/2021-71047	6/1/22	WSDP CHEN	VENTA DE ARTÍCULOS DEL HOGAR, BOCINAS, CARTERAS Y ACCESORIOS PARA EL HOGAR.	BINGFENG HUANG	667636
E/2022-2599	18/1/22	WWH-DR GLOBAL HOLDINGS	TENENCIA, GESTIÓN Y ADMINISTRACIÓN DE TODA CLASE DE ACCIONES, PARTICIPACIONES SOCIALES, TÍTULOS, BONOS, VALORES, DOCUMENTOS COMERCIALES DE TODA CLASE.	REUBEN LEWIS IV	668568
E/2022-1360	11/1/22	XFINITI	SERVICIOS LEGALES.	GEORGE NICOLAS TORRES NIN	667673
E/2022-1506	13/1/22	XLOA CONSTRUCTION.	CONSTRUCCION CIVIL EN GENERAL.	LUIS OGANDO AQUINO	668103
E/2022-1384	11/1/22	Y.N.J BAR VIP	EXPENDIO DE BEBIDAS.	YONATAN MAURICIO, JESULA ARTHUR/DORISCA, NADIENNE CAJUSTE	667684
E/2022-2830	19/1/22	YAKI CARE	GESTIÓN Y COORDINACIÓN DE SERVICIOS PROFESIONALES DE TURISMO DE SALUD ESPECIALIZADOS EN CIRUGÍA PLÁSTICA Y MEDICINA ESTÉTICA.	ALTAGRACIA MARTÍNEZ SANTANA	668783
E/2022-3057	19/1/22	YAMEL CABRAL EVENTS	REALIZAMOS Y ORGANIZAMOS TODO TIPO DE EVENTOS Y DECORACIÓN DE BODA, FIESTAS CUMPLEAÑOS	YAMEL CABRAL GONZALEZ	668937
E/2021-70860	7/1/22	YARI DE A SMART INFINITE	SERVICIOS DE GESTIÓN DE CAMBIOS, TRANSFORMACIÓN PARA DESARROLLO EMPRESARIAL Y PERSONAL. DIAGNÓSTICOS INTEGRALES PARA EMPRESAS DE SERVICIOS.	YARINE AYDELIS DE LOS ANGELES HERNANDEZ	667551
E/2022-323	13/1/22	YAYA SANTOS HEALTHY	PRODUCCIÓN Y COMERCIALIZACIÓN DE PRODUCTOS COMESTIBLES ARTESANALES.	JONATHAN FRANCISCO SANTOS VALDEZ, ALVIS SABRINA YAYA COLMENAREZ	668054
E/2022-2129	18/1/22	YEILIRIS	VENTA DE COMIDA Y BEBIDAS.	JESSICA CRISTINA LAZALA BRAZOBAN	668703
E/2022-978	11/1/22	YIGROW INVESTMENTS	ASESORÍA FINANCIERA EN EL ÁREA BURSÁTIL, COMPRA Y VENTA DE ACCIONES, VALORES E INSTRUMENTOS FINANCIEROS EN EL MERCADO BURSÁTIL DE LA REPÚBLICA DOMINICANA.	OSVALDO JOSE MERETTE ALCANTARA	667698
E/2022-2526	17/1/22	YOQUENIA SUPPLY	VENTA DE MATERIAL GASTABLE DE OFICINAL, MATERIAL DE IMPRENTA, SERVICIOS DE CATERING, RESTAURANTE, PROVISIONES ALIMENTICIAS, BEBIDAS EN GENERAL.	YOQUENIA YVELISSE ABREU DE JORGE	668527
E/2022-2818	18/1/22	YR BY YSABEL REYES PERMANENT MAKEUP, SPA & MEDICINE ESTHETICAL	SALON, SPA, SERVICIOS SEMI PERMANENTES EN CEJAS, LABIOS, OJOS, AREOLAS Y CAPACITACIONES EN EL AREA DE LA BELLEZA.	ANA YSABEL REYES REYES, JOSE FRANCISCO SABATER REYES	668772
E/2022-1078	7/1/22	YSASMAKEUPBEAUTYSTUDIO	SERVICIO DE COSMIATRÍA, MAQUILLAJE PROFESIONAL Y VENTA DE COSMETICOS.	YSAURA MARGENY SALOMON REYNOSO	667526
E/2022-1178	14/1/22	YT GRULLÓN, ABOGADOS CONSULTORES	SERVICIOS JURÍDICOS EN GENERAL Y ASESORIA EN DERECHO ADMINISTRATIVA, PROCESO SANCCIONADOR ADMINISTRATIVO, DERECHO PENAL, DERECHO LABORAL, DERECHO INMOBILIARIO.	YULISA TAMARES GRULLON	668259
E/2021-69640	12/1/22	YUDY DE VARIEDADES MIS DOS PATRONES	VENTA Y COMERCIALIZACIÓN DE ROPAS, ZAPATOS, ACCESORIOS PARA DAMAS, CABALLEROS Y NIÑOS.	YUDY CEPEDA HERNANDEZ	667893
E/2022-2601	18/1/22	YULTEN GROUP	SERVICIOS DE COMERCIALIZACIÓN, GESTIÓN, PRODUCCIÓN, ELABORACIÓN, IMPORTACIÓN, EXPORTACIÓN DE: PRODUCTOS DE CONSUMO MASIVO TALES COMO: ALIMENTOS, FRUTAS, VEGETALES, CARNES.	FRANCISCO ALEJANDRO LEBREAULT ACEVEDO	668617
E/2022-1956	13/1/22	YUNATTDELUXE	SERVICIOS DE TRANSPORTE TURÍSTICO TERRESTRE.	LORENZO ESPINAL RIVERA	668091
E/2022-3021	20/1/22	YURIERA CONSTRUCTION	COMPRA, VENTA, ALQUILER, GESTIÓN, DESARROLLO Y OPERACIÓN DE PROPIEDADES Y PROYECTOS INMOBILIARIOS Y MOBILIARIOS PROPIOS O DE TERCEROS: RESIDENCIAL, COMERCIAL.	LAURA SOFIA CIFUENTES SALINAS	668974
E/2022-944	7/1/22	ZAMFIR GROUP	SERVICIOS DE JUEGOS DE AZAR, APUESTAS DEPORTIVAS, LOTERÍAS Y AFINES.	GIORGI ZAMFIR	667402
E/2021-70117	19/1/22	ZONA 10	PROGRAMA TELEVISIVO VARIADO.	MICROVISION, S.R.L.	668955
E/2022-877	7/1/22	ZONA FRANCA DE SERVICIOS OFIDESA, R.D.	EMPRESA DE SERVICIO DE SELECCIÓN, RECLUTAMIENTO Y SUMINISTRO DE PERSONAL Y PAGO DE NÓMINAS PARA EMPRESAS DE ZONAS FRANCAS Y DEL MERCADO NACIONAL E INTERNACIONAL.	RAQUEL THOMAS LORA	667351
E/2022-2196	14/1/22	ZS ASESORES DE SEGUROS	SERVICIOS DE ASESORIAS Y VENTAS DE SEGUROS EN GENERAL.	ZOILA VIRGINIA ILUMINADA SUAZO L'OFFICIAL DE SANTIAGO	668295

PUBLICACION SOLICITUD SIGNOS DISTINTIVOS (MARCAS)

Esta publicación incluye todas las solicitudes recibidas del 7 al 20 de Enero de 2022

(210) EXPD.	(220) SOL. FECHA	(511) C.I.	(561) MARCA	(730) SOLICITANTE
E/2022-749	6/1/22	1	3B (DENOMINATIVA)	EVELYN HUED ESTRADA
E/2021-62665	3/1/22	3	BUKURI (DENOMINATIVA)	AFRICA RODRIGUEZ ROSARIO, AMIN ABEL MEJIA ESTRELLA
E/2021-54425	28/9/21	3	CARRO WHITE (DENOMINATIVA)	CHARBEL GIOVANNI ISSA
E/2021-43431	2/8/21	3	CASA DEL SOL HOME CARE HUR (DENOMINATIVA)	HADELYN URBABEZ RODRIGUEZ
E/2021-44072	4/8/21	3	COSMIC CLOUD LOUIS VUITTON (DENOMINATIVA)	LOUIS VUITTON MALLETTIER
E/2022-1607	12/1/22	3	Dr.Belmeur (DENOMINATIVA)	LG HOUSEHOLD & HEALTH CARE LTD.
E/2022-1642	12/1/22	3	Dr.Belmeur Advanced Cica (DENOMINATIVA)	LG HOUSEHOLD & HEALTH CARE LTD.
E/2021-66961	1/12/21	3	FACE GOLD (DENOMINATIVA)	CRISTINA RAMIREZ LEONARDO
E/2022-1641	12/1/22	3	Herb Day 365 Master Blending (DENOMINATIVA)	LG HOUSEHOLD & HEALTH CARE LTD.
E/2022-1640	12/1/22	3	HERBDAY (DENOMINATIVA)	LG HOUSEHOLD & HEALTH CARE LTD.
E/2021-57284	12/10/21	3	INTO THE WILD (DENOMINATIVA)	François MORAND
E/2022-1244	11/1/22	3	Jamal Cosmetics (DENOMINATIVA)	EDWARD STARLIN TINEO ALMONTE
E/2021-51308	10/9/21	3	JO'S LAUNDRY (DENOMINATIVA)	GAZ & JO INTELLECTUAL PROPERTY HOLDINGS LIMITED
E/2021-58714	4/1/22	3	NAYU (DENOMINATIVA)	YUDELCA RODRIGUEZ
E/2022-207	3/1/22	3	PARADOXE (DENOMINATIVA)	L'OREAL
E/2021-54424	28/9/21	3	PERFECT WHITE NSA (DENOMINATIVA)	CHARBEL GIOVANNI ISSA
E/2022-1639	12/1/22	3	RICE WATER BRIGHT (DENOMINATIVA)	LG HOUSEHOLD & HEALTH CARE LTD.
E/2021-69523	16/12/21	5	ALLTERA (DENOMINATIVA)	MYLAN LABORATORIES LIMITED
E/2021-69225	13/1/22	5	ANTORCHA (DENOMINATIVA)	VIALEN, S.R.L.
E/2022-1612	12/1/22	5	Aterostat (DENOMINATIVA)	Gutis LTDA
E/2022-1324	11/1/22	5	AVETOTAL (DENOMINATIVA)	BEDSON SA
E/2021-69661	27/12/21	5	BARRE CEFA (DENOMINATIVA)	JUAN ALBERTO BARREIRO AGRAMONTE
E/2022-1321	11/1/22	5	BEDGEN 40 PLUS (DENOMINATIVA)	BEDSON SA
E/2022-1317	11/1/22	5	BEDGEN 40 RUMIANTES (DENOMINATIVA)	BEDSON SA

PASA A LA PÁGINA SIGUIENTE

VIENE DE LA PÁGINA ANTERIOR

(210) EXPD.	(220) SOL. FECHA	(511) C.I.	(561) MARCA	(730) SOLICITANTE
E/2022-1320	11/1/22	5	BEDGEN 80 (DENOMINATIVA)	BEDSON SA
E/2021-55376	10/12/21	5	BENESSI CARVEG (DENOMINATIVA)	Laboratorios FARSIMAN, S.A.
E/2021-55361	1/10/21	5	BENESSI GLUDEK (DENOMINATIVA)	Laboratorios FARSIMAN, S.A.
E/2021-55325	10/12/21	5	BENESSI VERIFAR (DENOMINATIVA)	Laboratorios FARSIMAN, S.A.
E/2021-65003	19/11/21	5	BIODERMIS (DENOMINATIVA)	BIODERMIS COPORATION
E/2022-427	4/1/22	5	Biozitrom-plus (DENOMINATIVA)	RONALD TATIS MUÑOZ
E/2021-71101	30/12/21	5	Boric Life (DENOMINATIVA)	ROMEGA DISTRIBUTIONS,E.I.R.L
E/2021-55383	1/10/21	5	BUTEMAX (DENOMINATIVA)	Laboratorios FARSIMAN, S.A.
E/2021-70439	23/12/21	5	Colageina Nature´s Garden (DENOMINATIVA)	CARVAGU S.A.
E/2022-1519	12/1/22	5	CONFINAL (DENOMINATIVA)	AGROESA, S.R.L.
E/2021-66178	21/12/21	5	COPALDROG (DENOMINATIVA)	GEFARCA, INDUSTRIA FARMACEUTICA PEREZESPINOSA, S.R.L. (GEINFAPER)
E/2022-500	5/1/22	5	DERGLYP (DENOMINATIVA)	NOVARTIS AG
E/2021-64725	18/11/21	5	DICLOMAX (DENOMINATIVA)	BERYL PHARMA SRL
E/2021-55378	1/10/21	5	DIOFLAV (DENOMINATIVA)	Laboratorios FARSIMAN, S.A.
E/2022-723	6/1/22	5	DOBLE A GDR (DENOMINATIVA)	GRUPO DIAZ ROSARIO, S.R.L.
E/2021-64724	18/11/21	5	DOCOPLEX (DENOMINATIVA)	BERYL PHARMA, SRL
E/2021-67692	6/12/21	5	Doloneuroler (DENOMINATIVA)	RAMON ANTONIO ESPINAL ROMAN
E/2021-55421	1/10/21	5	DOVENEX (DENOMINATIVA)	Laboratorios FARSIMAN, S.A.
E/2022-1768	13/1/22	5	DVAqua (DENOMINATIVA)	CAN Technologies, Inc.
E/2022-513	11/1/22	5	EFEVER-C (DENOMINATIVA)	RONALD TATIS MUÑOZ
E/2021-66979	9/12/21	5	EKOFARMING TRICHOZID (DENOMINATIVA)	DOUGLAS EDUARDO ARMIJOS JARAMILLO
E/2021-66980	1/12/21	5	EKOFARMING UNIQUE (DENOMINATIVA)	DOUGLAS EDUARDO ARMIJOS JARAMILLO
E/2021-55423	4/10/21	5	ESONEX KIDS (DENOMINATIVA)	Laboratorios FARSIMAN, S.A.
E/2021-55331	1/10/21	5	ESONEX PYLORI KIT (DENOMINATIVA)	Laboratorios FARSIMAN, S.A.
E/2021-70436	23/12/21	5	EUCAMIEL NATURE'S GARDEN (DENOMINATIVA)	CARVAGU, S.A.
E/2019-45625	12/11/19	5	EUROFARMA CEROLIP (DENOMINATIVA)	EUROFARMA GUATEMALA, S.A.
E/2019-45620	12/11/19	5	EUROFARMA ETORICOX (DENOMINATIVA)	EUROFARMA GUATEMALA, S.A.
E/2019-45632	12/11/19	5	EUROFARMA MACROCYN (DENOMINATIVA)	EUROFARMA GUATEMALA, S.A.
E/2019-45630	12/11/19	5	EUROFARMA MEGACOX (DENOMINATIVA)	EUROFARMA GUATEMALA, S.A.
E/2022-1265	11/1/22	5	FIDER POINT (DENOMINATIVA)	LABYES DE URUGUAY S.A.
E/2021-64733	18/11/21	5	FIEBREN (DENOMINATIVA)	BERYL PHARMA, S.R.L.
E/2021-55425	1/10/21	5	FLEMOXOL COMPUESTO (DENOMINATIVA)	Laboratorios FARSIMAN, S.A.
E/2020-26273	4/8/20	5	FLUXENE (DENOMINATIVA)	EUROFARMA GUATEMALA, S.A.
E/2022-825	6/1/22	5	FORMISAN (DENOMINATIVA)	PEDRO RAMON DE JESUS PANTALEON RODRIGUEZ
E/2022-1313	11/1/22	5	FOSBAC F200 (DENOMINATIVA)	BEDSON SA
E/2022-1314	11/1/22	5	FOSBAC PLUS T (DENOMINATIVA)	BEDSON SA
E/2022-830	6/1/22	5	FUGITA (DENOMINATIVA)	PEDRO RAMÓN DE JESÚS PANTALEÓN RODRÍGUEZ
E/2021-55328	1/10/21	5	Fungifar (DENOMINATIVA)	Laboratorios FARSIMAN, S.A.
E/2021-55385	1/10/21	5	Fungifar Ultra (DENOMINATIVA)	Laboratorios FARSIMAN, S.A.
E/2022-287	11/1/22	5	GAPXIN (DENOMINATIVA)	RONALD TATIS MUÑOZ
E/2021-55359	1/10/21	5	GLIDASIN (DENOMINATIVA)	Laboratorios FARSIMAN, S.A.
E/2022-1610	12/1/22	5	Gutis Aterostat (DENOMINATIVA)	Gutis LTDA
E/2020-44620	4/11/20	5	HAND DRY QD (DENOMINATIVA)	S&M CHEMICALS, S.R.L.
E/2021-55364	4/1/22	5	HELTEXFAR (DENOMINATIVA)	Laboratorios FARSIMAN, S.A.
E/2021-55422	1/10/21	5	Histadrii (DENOMINATIVA)	Laboratorios FARSIMAN, S.A.
E/2021-22348	18/11/21	5	IBUMAX (DENOMINATIVA)	BERYL PHARMA SRL
E/2022-1514	12/1/22	5	IMILAND (DENOMINATIVA)	AGROESA, S.R.L.
E/2021-64197	5/1/22	5	INFILTRON (DENOMINATIVA)	EDDY RODRIGUEZ SUERO
E/2021-70437	23/12/21	5	Inmunolive Nature´s Garden (DENOMINATIVA)	CARVAGU S.A.
E/2020-39470	9/10/20	5	IRIX (DENOMINATIVA)	INVEKRA, S.A.P.I. DE C.V.
E/2021-67694	6/12/21	5	KALIDERM (DENOMINATIVA)	RAMON ANTONIO ESPINAL ROMAN
E/2021-67693	6/12/21	5	KALIDOR (DENOMINATIVA)	RAMON ANTONIO ESPINAL ROMAN
E/2021-70671	27/12/21	5	KANISHI (DENOMINATIVA)	DR. ELIZARDO PÉREZ ESPINOSA, S.R.L. (ELIPESA)
E/2022-837	6/1/22	5	LARVIPLUS (DENOMINATIVA)	PEDRO RAMON DE JESUS PANTALEON RODRIGUEZ
E/2022-517	5/1/22	5	Lekelity (DENOMINATIVA)	Eisai R&D Management Co., Ltd.
E/2021-36644	27/7/21	5	LOAMDIL (DENOMINATIVA)	TOMAS RENE GARCIA SANCHEZ
E/2021-60779	28/10/21	5	LUNSUMIO (DENOMINATIVA)	F. Hoffmann-La Roche AG
E/2021-70434	23/12/21	5	Magnesio Live Nature´s Garden (DENOMINATIVA)	CARVAGU S.A.
E/2022-1347	11/1/22	5	MASSO FIPROLINE (DENOMINATIVA)	COMERCIAL QUIMICA MASSO S.A.
E/2022-696	6/1/22	5	Matador Dúo GDR (DENOMINATIVA)	GRUPO DIAZ ROSARIO, S.R.L.
E/2022-1822	13/1/22	5	MAXSER (DENOMINATIVA)	CATALINA YORKA REYES CABRERA
E/2021-69660	17/12/21	5	MC-LITICO (DENOMINATIVA)	JUAN ALBERTO BARREIRO AGRAMONTE
E/2021-55584	4/10/21	5	NEUROPIRACET (DENOMINATIVA)	ETHICAL PHARMACEUTICAL S.R.L.
E/2021-65841	14/1/22	5	NEURO-VC (DENOMINATIVA)	ETHICAL PHARMACEUTICAL, S.R.L.
E/2021-58234	18/10/21	5	NIMBICIDINE (DENOMINATIVA)	INARI AGROTECHNOLOGY, S.R.L.
E/2021-71066	29/12/21	5	NON VITIA (DENOMINATIVA)	CLAUDIA CAROLINA MATEO DE OLEO
E/2021-17777	29/3/21	5	OPIPROX (DENOMINATIVA)	LUIS MANUEL GIL GUTIERREZ
E/2022-827	6/1/22	5	OVULAN CASTAÑO (DENOMINATIVA)	PEDRO RAMON DE JESUS PANTALEON RODRIGUEZ
E/2021-70680	27/12/21	5	PACLIN (DENOMINATIVA)	MUSTAFA MARTINEZ DISTRIBUIDORA FARMACEUTICA, S.R.L.
E/2022-286	4/1/22	5	Protector- G (DENOMINATIVA)	RONALD TATIS MUÑOZ
E/2022-867	6/1/22	5	Protector GDR (DENOMINATIVA)	GRUPO DIAZ ROSARIO, S.R.L.
E/2021-55399	1/10/21	5	QUALIZOL (DENOMINATIVA)	Laboratorios FARSIMAN, S.A.
E/2021-70337	22/12/21	5	RONAVITAE (DENOMINATIVA)	Galenicum Vitae, S.L.U.
E/2022-1079	7/1/22	5	RYGANVI (DENOMINATIVA)	F. Hoffmann-La Roche AG
E/2022-1323	11/1/22	5	SINATOP (DENOMINATIVA)	BEDSON SA
E/2022-869	6/1/22	5	SUPERCLOR GDR (DENOMINATIVA)	GRUPO DIAZ ROSARIO, S.R.L.
E/2022-868	6/1/22	5	TEFURAN GDR (DENOMINATIVA)	GRUPO DIAZ ROSARIO, S.R.L.
E/2022-3880	26/1/22	5	TEMZIVA (DENOMINATIVA)	AryoGen Pharmed
E/2021-55369	1/10/21	5	Teramin (DENOMINATIVA)	Laboratorios FARSIMAN, S.A.

(210) EXPD.	(220) SOL. FECHA	(511) C.I.	(561) MARCA	(730) SOLICITANTE
E/2021-55373	1/10/21	5	TERAMIN DEFENSAS (DENOMINATIVA)	Laboratorios FARSIMAN, S.A
E/2021-55428	1/10/21	5	TERAMÍN VITQ10 (DENOMINATIVA)	Laboratorios FARSIMAN, S.A.
E/2022-873	6/1/22	5	TOPE GDR (DENOMINATIVA)	GRUPO DIAZ ROSARIO, S.R.L.
E/2021-67928	7/12/21	5	Tranexphar (DENOMINATIVA)	SANTOS & ORTIZ GROUP, S.R.L.
E/2021-70438	23/12/21	5	Triple C Nature´s Garden (DENOMINATIVA)	CARVAGU, S.A.
E/2022-587	5/1/22	5	TROMAX (DENOMINATIVA)	EDDY RODRIGUEZ SUERO
E/2022-1791	13/1/22	5	Urigen (DENOMINATIVA)	RONALD TATIS MUÑOZ
E/2019-44998	7/11/19	5	VEAC (DENOMINATIVA)	EUROFARMA GUATEMALA, S.A.
E/2022-1611	12/1/22	5	Vidalip (DENOMINATIVA)	Gutis LTDA
E/2021-70435	23/12/21	5	VITA TORO NATURE'S GARDEN (DENOMINATIVA)	CARVAGU, S.A.
E/2021-69688	17/12/21	5	VITALTIAN ALTIAN (DENOMINATIVA)	ALTIAN PHARMA, SOCIEDAD ANONIMA
E/2021-70989	29/12/21	5	WIDABEN (DENOMINATIVA)	AGROESA, S.R.L.
E/2021-55393	1/10/21	5	XILINEX (DENOMINATIVA)	Laboratorios FARSIMAN, S.A.
E/2021-55332	1/10/21	5	zzZueño (DENOMINATIVA)	Laboratorios FARSIMAN, S.A.
E/2022-1264	11/1/22	7	POWERTECOUTBOARDS (DENOMINATIVA)	ZHEJIANG PAINIER TECHNOLOGY INC.
E/2021-23776	27/4/21	8	THE CROP SHAVER (DENOMINATIVA)	MANSCAPED, LLC
E/2021-42841	29/7/21	9	Billfast (DENOMINATIVA)	TRANSNEG, S.R.L.
E/2021-70801	28/12/21	9	LEXON TECHNOLOGY (DENOMINATIVA)	CARLOS POLANCO BATISTA
E/2021-70933	29/12/21	9	Nosotras (DENOMINATIVA)	Productos Familia, S.A.
E/2021-70800	28/12/21	9	PROSTAR (DENOMINATIVA)	CARLOS POLANCO BATISTA
E/2022-765	6/1/22	10	3B (DENOMINATIVA)	EVELYN HUED ESTRADA
E/2021-60749	7/12/21	10	AER ED-FLOW (DENOMINATIVA)	MAQUET MEXICANA S. DE R.L. DE C.V.
E/2022-2052	14/1/22	10	BIOBASE (DENOMINATIVA)	PZAC CORPORATION, S.R.L.
E/2022-1053	7/1/22	10	LIGHTSTIM (DENOMINATIVA)	LED Intellectual Properties, LLC
E/2021-49060	31/8/21	10	P & M HEALTH CARE PRODUCTS (DENOMINATIVA)	PAT & MELL PHARMACEUTICALS, S.R.L.
E/2021-60750	28/10/21	10	Stericool (DENOMINATIVA)	MAQUET MEXICANA S. DE R.L. DE C.V.
E/2021-66707	30/11/21	12	F4AG (DENOMINATIVA)	GIOMAR & BATISTA METALMECANICA, S.R.L.
E/2022-933	7/1/22	12	SUPER NAVE BY MDS (DENOMINATIVA)	MOTORES DEL SUR, S.R.L.
E/2022-766	6/1/22	13	3B (DENOMINATIVA)	EVELYN HUED ESTRADA
E/2022-770	6/1/22	14	3B (DENOMINATIVA)	EVELYN HUED ESTRADA
E/2017-48402	28/12/17	18	BERLUTI (DENOMINATIVA)	BERLUTI
E/2022-1311	11/1/22	18	BROWNIE (DENOMINATIVA)	GRUPO TEXTIL BROWNIE, S.L.
E/2021-68577	10/12/21	19	LA ESCANDELLA (DENOMINATIVA)	CERÁMICA LA ESCANDELLA, S.A.
E/2022-2019	14/1/22	20	Xeitos Mobles (DENOMINATIVA)	JCAF CONNECTIONS, S.R.L.
E/2021-54417	28/9/21	21	PARIS 51 (DENOMINATIVA)	CHARBEL GIOVANNI ISSA
E/2021-70494	6/1/22	25	Mare by Mayerling Molina (DENOMINATIVA)	MAYERLING FLOR MOLINA SANTANA
E/2021-45171	10/8/21	25	RAM RD (DENOMINATIVA)	EDWARD ANTONIO MINYETY
E/2021-69086	14/12/21	25	SOCIAL TOURIST (DENOMINATIVA)	Abercrombie & Fitch Europe Sagl
E/2021-46622	9/12/21	29	ESTRELLA DEL CARIBE (DENOMINATIVA)	ANR TRADING, LLC
E/2021-40763	19/7/21	29	LA REINA DE CESAR IGLESIAS (DENOMINATIVA)	CESAR IGLESIAS,S.A.
E/2021-68550	10/12/21	30	Arroz wao (DENOMINATIVA)	ABEL BELLO
E/2022-202	3/1/22	30	HIELO LUZ MARINA (DENOMINATIVA)	EMPRESAS AGUA LUZ, S.R.L.
E/2022-939	7/1/22	32	AGUA CANA 959 (DENOMINATIVA)	JOSE PABLO ORTIZ GIRALDEZ
E/2022-1588	12/1/22	32	AGUA DILAN (DENOMINATIVA)	EDWIN JHOSMIL LORA PLACIDO, JOSE ARIEL LORA PLACIDO, JOSE ONOFRE LORA NIEMEN
E/2021-56900	11/10/21	32	AGUA FARES (DENOMINATIVA)	AGUA FARES, S.R.L
E/2021-70245	22/12/21	32	AMPER (DENOMINATIVA)	QUALA, INC.
E/2022-515	5/1/22	32	DELITE (DENOMINATIVA)	Seprod Limited
E/2022-1288	11/1/22	32	POR COMIDAS + JUGOSAS (LEMA COMERCIAL)	JDV MARKCO S.A.P.I. DE C.V.
E/2022-360	4/1/22	32	PROFRUVECA (DENOMINATIVA)	PROCESADORA DE FRUTOS Y VEGETALES DEL CARIBE, S.R.L
E/2021-55612	4/10/21	32	QUATRO BEER (DENOMINATIVA)	JOSE BOLIVAR GARCIA ESTRELLA, CERVECERÍA ESTRELLA, S.R.L.
E/2021-57914	14/10/21	33	BRANSON ROYAL (DENOMINATIVA)	Sire Spirits LLC
E/2021-66186	26/11/21	33	EL CARNAL BY BODEGAS 1492 (DENOMINATIVA)	BODEGAS 1492 EL DESCUBRIMIENTO, S.R.L.
E/2021-69220	15/12/21	33	OLIVER'S TOCORORO (DENOMINATIVA)	OLIVER & OLIVER INTERNATIONAL, INC.
E/2022-1054	7/1/22	33	ROBERT VALLS (DENOMINATIVA)	Valle, Ballina y Fernández, S.A.
E/2022-1016	7/1/22	33	Ron Altigracia (DENOMINATIVA)	ANTON CASASNOVAS NOLASCO
E/2022-1017	7/1/22	33	RON PATRONIO (DENOMINATIVA)	ANTON CASASNOVAS NOLASCO
E/2021-62059	3/11/21	34	Américo cigars (DENOMINATIVA)	EDUIN SMIL MEJÍA VALDEZ , CHRISTHOFER DE JESUS HERNANDEZ QUIÑONES
E/2021-50303	6/9/21	34	CAMILO (DENOMINATIVA)	BY FERNÁNDEZ CIGAR AND BOOK FFT, S.R.L.
E/2021-50285	6/9/21	34	Moncada (DENOMINATIVA)	BY FERNANDEZ CIGAR AND BOOK FFT, S.R.L.
E/2021-70604	27/12/21	35	ELECTRODOMESTICOS I.H.I. (DENOMINATIVA)	HALMENDARYS DE JESUS ROSARIO GRULLON
E/2021-69087	14/12/21	35	SOCIAL TOURIST (DENOMINATIVA)	Abercrombie & Fitch Europe Sagl
E/2021-70349	22/12/21	36	BRINDA CON EL POPULAR (LEMA COMERCIAL)	CANO, S. A.-BANCO MÚLTIPLE BANCO POPULAR DOMINI
E/2021-70900	28/12/21	36	CÁMBIALE EL SABOR AL FIN DE SEMANA CON POPULAR (LEMA COMERCIAL)	BANCO POPULAR DOMINICANO, S. A.-BANCO MÚLTIPLE
E/2021-68769	13/12/21	36	NICKET (DENOMINATIVA)	CENTRO FINANCIERO BHD LEON, S.A.
E/2021-68884	13/12/21	36	NIKET (DENOMINATIVA)	CENTRO FINANCIERO BHD LEON, S.A.
E/2021-66458	29/11/21	36	SENASA EN EL EXTERIOR (LEMA COMERCIAL)	SEGURO NACIONAL DE SALUD SENASA
E/2021-69497	16/12/21	36	UN ESPACIO PARA CREAR (LEMA COMERCIAL)	BANCO POPULAR DOMINICANO, S. A.-BANCO MÚLTIPLE
E/2021-54714	29/9/21	36	YIELD GIVING (DENOMINATIVA)	Yield Giving LLC
E/2021-56391	7/10/21	38	ALTA GAMA ALTICE (DENOMINATIVA)	ALTICE DOMINICANA, S. A.
E/2021-56390	7/10/21	38	Generación A (DENOMINATIVA)	ALTICE DOMINICANA S. A.
E/2021-56388	7/10/21	38	PAQUETICO ALTA GAMA ALTICE (DENOMINATIVA)	ALTICE DOMINICANA S. A.
E/2021-56392	7/10/21	38	PREPAGO ALTA GAMA ALTICE (DENOMINATIVA)	ALTICE DOMINICANA S. A.

PASA A LA PÁGINA SIGUIENTE

(210) EXPD.	(220) SOL. FECHA	(511) C.I.	(561) MARCA	(730) SOLICITANTE
E/2022-1066	7/1/22	39	Experiencias de Museos Dominicanos (DENOMINATIVA)	LA AURORA, S.A.
E/2022-549	5/1/22	40	LUMINOSA (DENOMINATIVA)	ROAPUJOS MADERAS PRECIOSAS, S.R.L.
E/2021-60243	26/10/21	41	ALEX VARGAS (DENOMINATIVA)	PASCUAL VARGAS REYES
E/2022-152	3/1/22	41	BAD BABY (DENOMINATIVA)	RAMON ANTONIO RAMIREZ
E/2021-68573	27/12/21	41	BEAUTY WORLD INTERNATIONAL BWI (DENOMINATIVA)	ANA L GONZALEZ CABAN
E/2021-70513	23/12/21	41	CONOCE QUISQUEYA (DENOMINATIVA)	RUDDY ALEXANDER REYES BRITO, FRANCIA CESARINA MENDOZA VASQUEZ DE ANDELIZ, RICARDO MARTINEZ MARTINEZ, RAMON RUBEN REYES
E/2021-51501	30/12/21	41	EL AAA (DENOMINATIVA)	NATHANAEL RAMIREZ TAVAREZ
E/2022-1763	13/1/22	41	EL MOZO (DENOMINATIVA)	ESMERALDO ALEXIS PAULINO PAULINO
E/2020-48104	24/11/20	41	EL SUEÑO DE LA PRIMERA (DENOMINATIVA)	GSTAR SERVICES, S.A.
E/2021-65104	7/1/22	41	FESTIVAL DE LA AREPA SANCARLEÑA (DENOMINATIVA)	TERESA CRUCEY GARCIA
E/2021-57615	13/10/21	41	G.K (DENOMINATIVA)	RONNY ALEXANDER ASENSIO MENDEZ
E/2022-275	4/1/22	41	LA PRIMERA DE HAITI (DENOMINATIVA)	GSTAR SERVICES, S.A.
E/2022-276	4/1/22	41	LA PRIMERA DE PANAMA (DENOMINATIVA)	GSTAR SERVICES, S.A.
E/2022-274	4/1/22	41	LA PRIMERA PANAMEÑA (DENOMINATIVA)	GSTAR SERVICES, S.A.
E/2022-872	6/1/22	41	LA ULTIMA DE LA PRIMERA (DENOMINATIVA)	GSTAR SERVICES, S.A.
E/2021-70660	27/12/21	41	LILROSSE (DENOMINATIVA)	LILIANA NICOLE ROSADO NOESI
E/2022-1764	13/1/22	41	LOTO 4 DE LA PRIMERA (DENOMINATIVA)	GSTAR SERVICES, S.A.
E/2022-1260	11/1/22	41	MINISTERIO ISHI (DENOMINATIVA)	EDDY RAYMUNDO DÍAZ SÁNCHEZ
E/2021-69403	16/12/21	41	PALI WAA (DENOMINATIVA)	JHON MOREL BRAZOBAN
E/2021-69314	15/12/21	41	POPY WA (DENOMINATIVA)	JOLTECA MEDIA, S.R.L.
E/2022-615	5/1/22	41	Por la línea (DENOMINATIVA)	NESTEVEZ, SERVICIOS DE COMUNICACION, S.R.L. (NESCOM)
E/2021-70277	22/12/21	41	RALEX (DENOMINATIVA)	ANNY ALICIA HIDALGO
E/2021-71120	6/1/22	41	SEÑORITA MONSEÑOR NOUEL (DENOMINATIVA)	ALEJANDRINA VERAS ROSARIO
E/2021-18093	30/3/21	41	TRES Y MÁS COMENTADOS (DENOMINATIVA)	REYMUNDO BAUTISTA ROJAS HERNANDEZ
E/2021-13784	11/3/21	41	YOLMAY (DENOMINATIVA)	GEORMANT ANAXIMEDES MONTERO HERRERA
E/2021-68964	14/12/21	44	PLAN SONRISA RADIANTE (DENOMINATIVA)	LUIS ENRIQUE GARCIA JIMENEZ
E/2021-70361	22/12/21	16 28	THE ELF ON THE SHELF (DENOMINATIVA)	CCA and B, LLC DBA The LumiStella Company
E/2022-1687	12/1/22	16 35	No hay planeta B (DENOMINATIVA)	DELIVERY HERO LATAM MARKETPLACE HOLDING S.A.
E/2021-70460	23/12/21	19 20	FIMAPLAST (DENOMINATIVA)	FINANCIERA MADERERA S.A.
E/2022-1518	12/1/22	25 35	UBER (DENOMINATIVA)	Uber Technologies, Inc
E/2022-2143	14/1/22	27 42	DECOPANEL (DENOMINATIVA)	GRUPO VIGOR, S.R.L.
E/2021-69296	15/12/21	32 33	LA FUERZA LA TIENE EL JEFE (LEMA COMERCIAL)	H & A 5 ESTRELLAS, S.R.L.
E/2021-70896	28/12/21	35 36	+CONTROL POPULAR (DENOMINATIVA)	BANCO POPULAR DOMINICANO, S. A.-BANCO MÚLTIPLE
E/2021-70902	28/12/21	35 36	BITIO POPULAR (DENOMINATIVA)	BANCO POPULAR DOMINICANO, S. A.-BANCO MÚLTIPLE
E/2021-70904	28/12/21	35 36	CLICK&GO POPULAR (DENOMINATIVA)	BANCO POPULAR DOMINICANO, S. A.-BANCO MÚLTIPLE
E/2021-70347	22/12/21	35 36	CRÉDITO DIFERIDO POPULAR BANK (DENOMINATIVA)	BANCO POPULAR DOMINICANO, S. A.-BANCO MÚLTIPLE
E/2021-70894	28/12/21	35 36	CUIDADO DEL CLIENTE POPULAR (DENOMINATIVA)	BANCO POPULAR DOMINICANO, S. A.-BANCO MÚLTIPLE
E/2021-70891	28/12/21	35 36	DEFENSOR DEL CLIENTE POPULAR (DENOMINATIVA)	BANCO POPULAR DOMINICANO, S. A.-BANCO MÚLTIPLE
E/2021-70905	28/12/21	35 36	DIGITANTES POPULAR (DENOMINATIVA)	BANCO POPULAR DOMINICANO, S. A.-BANCO MÚLTIPLE
E/2021-70906	28/12/21	35 36	ISILY POPULAR (DENOMINATIVA)	BANCO POPULAR DOMINICANO, S. A.-BANCO MÚLTIPLE
E/2021-70895	28/12/21	35 36	MÁS CONTROL POPULAR (DENOMINATIVA)	BANCO POPULAR DOMINICANO, S. A.-BANCO MÚLTIPLE
E/2021-70345	22/12/21	35 36	PLAZOS POPULAR BANK (DENOMINATIVA)	BANCO POPULAR DOMINICANO, S. A.-BANCO MÚLTIPLE
E/2021-70893	28/12/21	35 36	PROTECTOR DEL CLIENTE POPULAR (DENOMINATIVA)	BANCO POPULAR DOMINICANO, S. A.-BANCO MÚLTIPLE
E/2021-70901	28/12/21	35 36	QUANTO POPULAR (DENOMINATIVA)	BANCO POPULAR DOMINICANO, S. A.-BANCO MÚLTIPLE
E/2021-70348	22/12/21	35 36	T-KEY POPULAR (DENOMINATIVA)	BANCO POPULAR DOMINICANO, S. A.-BANCO MÚLTIPLE
E/2021-70903	28/12/21	35 36	VOLAO POPULAR (DENOMINATIVA)	BANCO POPULAR DOMINICANO, S. A.-BANCO MÚLTIPLE
E/2021-28029	14/5/21	35 39 41 43	AMR (DENOMINATIVA)	THE CORYN GROUP II, LLC
E/2021-28028	14/5/21	35 39 41 43	AMR COLLECTION (DENOMINATIVA)	THE CORYN GROUP II, LLC
E/2022-545	5/1/22	35 39 43	RKON BY HARD ROCK (DENOMINATIVA)	Hard Rock Limited
E/2021-66241	5/1/22	36 37	HEMS RESIDENCE (DENOMINATIVA)	MELIDO ANTONIO SANTOS BATISTA
E/2021-56385	7/10/21	38 41	A Edu Challenge (DENOMINATIVA)	ALTICE DOMINICANA S. A.
E/2021-56383	7/10/21	38 41	ALTICE CHALLENGE (DENOMINATIVA)	ALTICE DOMINICANA S. A.
E/2021-56376	7/10/21	38 41	Altice Edu Challenge (DENOMINATIVA)	ALTICE DOMINICANA S. A.
E/2021-58213	18/10/21	39 41 43	HUTTOPIA (DENOMINATIVA)	Huttopia

(210) EXPD.	(220) SOL. FECHA	(511) C.I.	(561) MARCA	(730) SOLICITANTE
E/2021-55430	4/10/21	5 31	BIOMAR (DENOMINATIVA)	Biomar Group A/S
E/2021-70336	22/12/21	6 7 9 12 16 18 21 24 25 26 35 40	INDER (DENOMINATIVA)	Rivian IP Holdings, LLC
E/2022-1091	7/1/22	7 12	ECOBREX (DENOMINATIVA)	ECOBREX IP LLC
E/2021-65845	24/11/21	7 12	LTMG (DENOMINATIVA)	INVERSIONES CIERRALTA, S.R.L.
E/2021-66940	1/12/21	9 35 36 42 45	Ruffo (DENOMINATIVA)	Ruffo Inc.
E/2021-70725	27/12/21	9 35 38 41 42	AppTouch (DENOMINATIVA)	HUAWEI TECHNOLOGIES CO., LTD.

FE DE ERRATA

Hacemos constar que en el pasado Boletín de fecha **30 de Noviembre de 2021**, en la **Pág. 41**, salió publicada la solicitud: **21/63463** correspondiente a la marca: **Balvanera (Mixta)**, con el nombre del solicitante: **colombina S.A.**, debiendo ser el correcto: **GRUPO MOXIN SRL.**

El plazo para la presentación de oposiciones continuará a partir del día de su **publicación.**

FE DE ERRATA

Hacemos constar que en el pasado Boletín de fecha **15 de Diciembre de 2021**, en la **Pág. 38** salió publicada en la **clase 35**, la solicitud: **21/66000**; con el nombre de la marca: **SMS MOTORS (DENOMINATIVA)**, debiendo ser el correcto: **SMS MOTO (DENOMINATIVA).**

El plazo para la presentación de oposiciones continuará a partir del día de su **publicación.**

CAMBIO DE TITULAR

MARCAS DE FABRICA

(111) #REG.	(511) CL. INTL	(561) MARCA DE FABRICA	(732) TITULAR
274281	1	Biomin (mixta)	DSM Austria GmbH
110288	3	DEVOTION (DENOMINATIVA)	BEAUTE PRESTIGE INTERNATIONAL
192867	5	BETARDEM (DENOMINATIVA)	MAGA LABS, S.A.
274166	5	Biomin (mixta)	DSM Austria GmbH
118793	5	CLOASTRIL (DENOMINATIVA)	GARGON FARMACEUTICA S.R.L.
33315	5	DERMACORTINE (DENOMINATIVA)	MAGA LABS, S.A.
116621	5	MEGAFLEX (DENOMINATIVA)	GARGON FARMACEUTICA S.R.L.
140959	5	MIZOX (DENOMINATIVA)	GARGON FARMACEUTICA S.R.L.
96985	5	PEGASYS (DENOMINATIVA)	pharma& Schweiz GmbH
139892	5	PEGASYS HORSE (LOGO)	pharma& Schweiz GmbH
198271	5	PEGFERON (DENOMINATIVA)	pharma& Schweiz GmbH
193562	5	RENALYTE (DENOMINATIVA)	HIDROMED, S.R.L.
33525	9	DISEÑO CIRCULAR DE CINCO(5) FRANJAS (DENOMINATIVA)	KONICA MINOLTA, INC.
190797	9	EATES (MIXTA)	ALBERTO FENG ZHENG
283723	9	P (MIXTA)	DELIVERY HERO LATAM MARKETPLACE HOLDING S.A.
282079	9	P PedidosYa (Mixta)	DELIVERY HERO LATAM MARKETPLACE HOLDING S.A.
191686	14	PAKKO (MIXTA)	ALBERTO FENG ZHENG
200430	14	XUPING JEWELRY (MIXTA)	XUPING JEWELRY CO. LTD.
215176	16	META (DENOMINATIVA)	BEIGE KEY LLC
271877	30	PROPRIA RICETTA VITTORE GELATO ARTIGIANALE (MIXTA)	DELIVERY HERO LATAM MARKETPLACE HOLDING S.A.
236238	31	BIOMIN (DENOMINATIVA)	DSM Austria GmbH
273891	31	Biomin (mixta)	DSM Austria GmbH
196748	31	ECCO (DENOMINATIVA)	RiceTec, Inc.
235072	31	MYCOFIX (DENOMINATIVA)	DSM Austria GmbH
192659	31	RICETEC (DENOMINATIVA)	RiceTec, Inc.
143219	33	CAMPILLO (DENOMINATIVA)	BODEGA CAMPILLO, S.L.
276840	35	Biomin (mixta)	DSM Austria GmbH
273928	36	MIO (MIXTA)	MIO HOLDINGS, S.A.S.
270500	36	PedidosYa Pay (Denominativa)	DELIVERY HERO LATAM MARKETPLACE HOLDING S.A.
145480	41	ACEDEMIA EUROPEA Y (DISEÑO)	RICARDO ERNESTO WAUTHION JIMENEZ/ERIKO ELOPOLDO WAUTHION JIMENEZ/LESLIE PAULETTE WAUTHION JIMENEZ/ERICK JAVIER WAUTHION MEDINA

PASA A LA PÁGINA SIGUIENTE

VIENE DE LA PÁGINA ANTERIOR

(111) #REG.	(511) CL. INTL	(561) MARCA DE FABRICA	(732) TITULAR
270204	43	Güsto-LatAm (Denominativa)	DELIVERY HERO LATAM MARKETPLACE HOLDING S.A.
274401	43	Henni's POLLO ASADO (MIXTA)	DELIVERY HERO LATAM MARKETPLACE HOLDING S.A.
244018	44	AFFINIS (MIXTA)	AFFINIS, S.A.
137501	44	DISEÑO DE PEGASO	pharma& Schweiz GmbH
134415	44	PEGASSIST (DENOMINATIVA)	pharma& Schweiz GmbH
195960	45	VAPIANO (DENOMINATIVA)	VAP FRANCHISING II GMBH
262209	35, 36, 39, 42, 43	Pedidos Ya (Mixta)	DELIVERY HERO LATAM MARKETPLACE HOLDING S.A.
137113	5, 10	MEPHA (DENOMINATIVA)	MEPHA SCHWEIZ AG
212527	9, 41	META (DENOMINATIVA)	BEIGE KEY LLC
270426	9, 35	PedidosYa Market (Mixta)	DELIVERY HERO LATAM MARKETPLAC E HOLDING S.A.

**RENOVACIONES
MARCAS DE FABRICA**

(111) #REG.	(511) CL. INTL	(561) MARCA DE FABRICA	(732) TITULAR
124771	1	NITROFOSKA (DENOMINATIVA)	EUROCHEM AGRO GMBH
140313	1	VULKOLLAN (DENOMINATIVA)	COVESTRO INTELLECTUAL PROPERTY GMBH & K. KG
192418	2	FIGURATIVA	ABRO INDUSTRIES, INC.
194607	3	ACTIVE P.Q.P. (DENOMINATIVA)	PRODUCTOS QUIMICOS PANAMERICANOS S.A.
192809	3	A-F 33 (DENOMINATIVA)	AVON PRODUCTS, INC.
192811	3	ALGABO (DENOMINATIVA)	ALGABO S.A.
203325	3	ASEPXIA (DENOMINATIVA)	GENOMMA LAB INTERNACIONAL, S.A.B. DE C.V.
194596	3	CANKER X (DENOMINATIVA)	LABORATORIOS DR. COLLADO, C POR A.
193932	3	COLLADO FRESCOR (DENOMINATIVA)	LABORATORIOS DR. COLLADO, C POR A.
193961	3	HENNA EGIPCIA (DENOMINATIVA)	GENOMMA LAB INTERNACIONAL, S.A.B. DE C.V.
193158	3	MAS BLANCURA...DESINFECTA MAS (LEMA)	CÉSAR IGLESIAS, C. POR A.
195973	3	PEROXICARE (DENOMINATIVA)	CHURCH & DWIGHT CO., INC.
196340	3	PIECES (DENOMINATIVA)	THE HERSHEY COMPANY
195501	3	REFRESCOL (DENOMINATIVA)	PRODUCTOS QUIMICOS PANAMERICANOS DEL CARIBE, SRL.
193623	3	SECHE (DENOMINATIVA)	AMERICAN INTERNATIONAL INDUSTRIES
53101	3	SPARKLE (DENOMINATIVA)	GPCP IP HOLDINGS LLC
193893	3	UBRENAL (DENOMINATIVA)	LABORATORIOS DR. COLLADO, C POR A.
196537	4	VULCANO (DENOMINATIVA)	WALTON & POST, INC.
194706	5	ADIPEX DUO (DENOMINATIVA)	PHARMACEUTICAL TECHNOLOGY, S.A.
193712	5	ALUGEL (DENOMINATIVA)	LABORATORIOS DE APLICACIONES MEDICAS, S.A. (LAM)
192778	5	ANEMIN (DENOMINATIVA)	LABORATORIO CUBARBS S.A.
192773	5	APETSYN (DENOMINATIVA)	LABORATORIO CUBARBS S.A.
124759	5	ASPILAT (DENOMINATIVA)	LABORATORIOS DE APLICACIONES MEDICAS, S.A. (LAM)
196839	5	ATOHEM (DENOMINATIVA)	AGRO ESPINAL SRL
193709	5	ATURAN (DENOMINATIVA)	CASTILLO LORA SOLUCIONES AGRICOLAS, SRL
129028	5	AURORA (DENOMINATIVA)	FMC CORPORATION
129029	5	AUTHORITY (DENOMINATIVA)	FMC CORPORATION
192867	5	BETAROEM (DENOMINATIVA)	MEGA LABS, S.A.
195773	5	BLETON L (DENOMINATIVA)	PHARMACEUTICAL TECHNOLOGY, S.A.
124758	5	CARDILAT (DENOMINATIVA)	LABORATORIOS DE APLICACIONES MEDICAS, S.A. (LAM)
192357	5	CIRUELAX (MIXTA)	LABORATORIOS GARDEN HOUSE FARMACEUTICA S.A.
124407	5	CLAZIT (DENOMINATIVA)	GEFARCA, INDUSTRIAS FARMACEUTICAS PEREZESPINOZA, C. POR A.
124411	5	CORAMOX (DENOMINATIVA)	GEFARCA, INDUSTRIAS FARMACEUTICAS PEREZESPINOZA, C. POR A.
124737	5	CORAPIN (DENOMINATIVA)	LABORATORIOS DE APLICACIONES MEDICAS, S.A. (LAM)
196141	5	CYTIL (DENOMINATIVA)	TECNOQUIMICAS, S.A.
195766	5	DARLING (DENOMINATIVA)	PHARMACEUTICAL TECHNOLOGY, S.A.
33315	5	DERMACORTINE (DENOMINATIVA)	MEGA LABS, S.A.
192473	5	DICLO-LP (DENOMINATIVA)	LABORATORIOS ROWE, C. POR A.
33317	5	DINAMOTONIC (DENOMINATIVA)	MEGA LABS, S.A.
196137	5	ECOSMART (DENOMINATIVA)	SOLUCIONES AGRICOLAS, S.A.
192601	5	EFFECTILAX (MIXTA)	LABORATORIOS GARDEN HOUSE FARMACEUTICA S.A.
122620	5	ENRO-10 (DENOMINATIVA)	AUSTRAL
192476	5	FILTEK (DENOMINATIVA)	3M COMPANY
129776	5	FLUORGUARD (DENOMINATIVA)	FMC CORPORATION
195718	5	GARONOR (DENOMINATIVA)	PHARMACEUTICAL TECHNOLOGY, S.A.
195802	5	GENOMMA LAB CHAO (MIXTA)	GENOMMA LAB INTERNACIONAL, S.A.B. DE C.V.
193810	5	GLUCOX (DENOMINATIVA)	LABORATORIOS DE APLICACIONES MEDICAS, S.R.L.
192958	5	GUARRACINO BABY (MIXTA)	ZAIMELLA ZMLTP, S.A.
124720	5	HEPATOTAL (DENOMINATIVA)	PANALAB S.A.
193233	5	IBICAR (DENOMINATIVA)	GLENMARK PHARMACEUTICALS, LTD.
193593	5	IBUFLASH (DENOMINATIVA)	TECNOQUIMICAS, S.A.
193812	5	INDUPRES (DENOMINATIVA)	LABORATORIOS DE APLICACIONES MEDICAS, S.R.L.
194631	5	INFANRIX (DENOMINATIVA)	GLAXOSMITHKLINE BIOLOGICALS S.A.
195708	5	JUSQUE (DENOMINATIVA)	PHARMACEUTICAL TECHNOLOGY, S.A.
192779	5	KALAMIZINA (DENOMINATIVA)	LABORATORIO CUBARBS S.A.
195705	5	KEOTAN H (DENOMINATIVA)	PHARMACEUTICAL TECHNOLOGY, S.A.
192991	5	LA SALUD EMPIEZA AQUÍ (LEMA)	LABORATORIOS DE APLICACIONES MEDICAS, S.R.L. (LAM)

(111) #REG.	(511) CL. INTL	(561) MARCA DE FABRICA	(732) TITULAR
195650	5	LUMINEUSE (DENOMINATIVA)	PHARMACEUTICAL TECHNOLOGY, S.A.
195656	5	LUSTER (DENOMINATIVA)	AGRO ESPINAL SRL
195628	5	MODERNITE (DENOMINATIVA)	PHARMACEUTICAL TECHNOLOGY, S.A.
129876	5	MUCOBROXOL (DENOMINATIVA)	LABORATORIOS VIJOSA, S.A. DE C.V.
192529	5	NEFOR-E (DENOMINATIVA)	LABORATORIOS ROWE, C. POR A.
127125	5	NERVUS (DENOMINATIVA)	ETHICAL PHARMACEUTICAL, C. POR A.
194725	5	NICOTAL (DENOMINATIVA)	LABORATORIOS DR. COLLADO, C X A.
192135	5	NISITROL D (DENOMINATIVA)	MEGA LABS, S.A.
129877	5	NOMESTROL (DENOMINATIVA)	LABORATORIOS VIJOSA, S.A. DE C.V.
125249	5	NOOTROX (DENOMINATIVA)	LABORATORIOS DE APLICACIONES MEDICAS, S.A. (LAM)
124688	5	NUVAMAX (DENOMINATIVA)	LABORATORIOS DE APLICACIONES MEDICAS, S.A. (LAM)
124687	5	NUVAX (DENOMINATIVA)	LABORATORIOS DE APLICACIONES MEDICAS, S.A. (LAM)
193916	5	OXALTIE (DENOMINATIVA)	LABORATORIOS BAGÓ DE PANAMÁ, S.A.
190120	5	PARASITAN (DENOMINATIVA)	LABORATORIO CUBARBS S.A.
124397	5	PLAGREL (DENOMINATIVA)	PANALAB S.A.
196015	5	POSTAGESIC (DENOMINATIVA)	ETHICAL PHARMACEUTICAL, S.R.L.
138004	5	PRESENTACION DE EMPAQUE DE BOEHRINGER INGELHEIM (MIXTA)	BOEHRINGER INGELHEIM PHARMA GMBH & CO. KG
192625	5	PREVENCION QUE VA CONTIGO (LEMA)	LABORATORIOS DE APLICACIONES MEDICAS, S.R.L. (LAM)
192775	5	RE-2 (DENOMINATIVA)	LABORATORIO CUBARBS S.A.
193562	5	RENALYTE (DENOMINATIVA)	HIDROMED, S.R.L.
125248	5	ROCOXIL (DENOMINATIVA)	LABORATORIOS DE APLICACIONES MEDICAS, S.A. (LAM)
125247	5	ROFECOX (DENOMINATIVA)	LABORATORIOS DE APLICACIONES MEDICAS, S.A. (LAM)
53203	5	SEROXAT (DENOMINATIVA)	GLAXOSMITHKLINE LLC
194174	5	TRIBLANQ GV (DENOMINATIVA)	GONZALEZ & VICENTE LABORATORIO C POR A.
194810	5	VALPROSID (DENOMINATIVA)	ARMSTRONG LABORATORIOS DE MEXICO, S.A. DE C.V.
125246	5	VICOXIL (DENOMINATIVA)	LABORATORIOS DE APLICACIONES MEDICAS, S.A. (LAM)
195679	5	WICLIN (DENOMINATIVA)	AGRO ESPINAL SRL
197222	5	WINCOLL (DENOMINATIVA)	LABORATORIOS DR. COLLADO, C POR A.
193743	6	DOVER (DENOMINATIVA)	DELAWARE CAPITAL FORMATION, INC.
193857	6	DOVER (MIXTA)	DELAWARE CAPITAL FORMATION, INC.
11991	6	WEISER (DENOMINATIVA)	WEISER LOCK CORPORATION
193742	7	DOVER (DENOMINATIVA)	DELAWARE CAPITAL FORMATION, INC.
193141	9	CYBERLOCK (DENOMINATIVA)	VIDEX, INC.
53838	9	DISEÑO EN FORMA CIRCULAR QUE CONTIENE UNA ESCALERA QUE FINALIZA EN UN SOL	RELIGIOUS TECHNOLOGY CENTER
193741	9	DOVER (DENOMINATIVA)	DELAWARE CAPITAL FORMATION, INC.
193853	9	DOVER (MIXTA)	DELAWARE CAPITAL FORMATION, INC.
190797	9	EATES (MIXTA)	ALBERTO FENG ZHENG
53837	9	FIGURATIVA	RELIGIOUS TECHNOLOGY CENTER
33359	9	PERRO Y FONÓGRAFO (DISEÑO)	RCA TRADEMARK MANAGEMENT
4708	9	RCA VICTOR (DENOMINATIVA)	RCA TRADEMARK MANAGEMENT
192737	10	ISELANE (DENOMINATIVA)	ISIDRO PEREZ CONDE GONZALEZ
192499	10	XTRALANE (DENOMINATIVA)	ISIDRO PEREZ CONDE GONZALEZ
192493	11	DELTA LIGHT (DENOMINATIVA)	DELTA LIGHT NV
193739	11	DOVER (DENOMINATIVA)	DELAWARE CAPITAL FORMATION, INC.
193848	11	DOVER (MIXTA)	DELAWARE CAPITAL FORMATION, INC.
192503	12	DOVER (DENOMINATIVA)	DELAWARE CAPITAL FORMATION, INC.
192717	12	DOVER (MIXTA)	DELAWARE CAPITAL FORMATION, INC.
52563	12	SEPHIA (DENOMINATIVA)	KIA MOTORS CORPORATION
52562	12	SPORTAGE (DENOMINATIVA)	KIA MOTORS CORPORATION
20273	12	STP DENTRO DE UN OVALO (ETIQUETA) (MIXTA)	ENERGIZER AUTO, INC.
20270	12	STP DENTRO DE UN OVALO (TIQUETA) (MIXTA)	ENERGIZER AUTO, INC.
192215	12	TORITO (DENOMINATIVA)	BAJAJ AUTO LIMITED
191686	14	PAKKO (MIXTA)	ALBERTO FENG ZHENG
125295	14	PARTAGAS (DISEÑO)	CORPORACION HABANOS, S.A.
133350	15	JUDITH JACK (DENOMINATIVA)	PREMIER BRANDS IP LLC (PBIPLLC)
125363	16	COHIBA (DISEÑO)	CORPORACION HABANOS, S.A.
53982	16	GOLDEN ERA PRODUCTIONS (DENOMINATIVA)	RELIGIOUS TECHNOLOGY CENTER
124869	16	NURSING MOTHER DESIGN (MIXTA)	LA LECHE LEAGUE INTERNATIONAL, INC.
125294	18	COHIBA (DISEÑO)	CORPORACION HABANOS, S.A.
125229	18	COHIBA (DISEÑO)	CORPORACION HABANOS, S.A.
125230	18	PARTAGAS (DISEÑO)	CORPORACION HABANOS, S.A.
125279	21	COHIBA (DISEÑO)	CORPORACION HABANOS, S.A.
127013	21	COHIBA (DISEÑO)	CORPORACION HABANOS, S.A.
52335	21	LA MAQUINA (DENOMINATIVA)	3M COMPANY
52597	25	BATES (DENOMINATIVA)	WOLVERINE OUTDOORS, INC.
133437	25	DIBUJO DE FRUTAS (MIXTA)	FRUIT OF THE LOOM, INC.
33634	25	FIGURATIVA	PUMA SE
125287	25	PARTAGAS (DISEÑO)	CORPORACION HABANOS, S.A.
129500	25	PORTLAND BLAZERS (MIXTA)	NBA PROPERTIES, INC.
126888	28	BADTZ-MARU (DENOMINATIVA)	SANRIO COMPANY, LTD.
142969	28	DISEÑO DE LA SILUETA DE UN JUGADOR DE BEISBOL EN POSICION DE BATEAR	MAJOR LEAGUE BASEBALL PROPERTIES, INC.
126884	28	POCHACCO (DENOMINATIVA)	SANRIO COMPANY, LTD.
194431	29	CASHITA'S (MIXTA)	SINTERKLAAS, S.A.
193249	29	DOÑA MARGO (MIXTA)	VINICOLA DEL NORTE, S.A.
192681	29	PAISA (MIXTA)	TAMA CORPORATION
192298	30	ARCOR BIG BIG (DENOMINATIVA)	ARCOR S.A.I.C.

VIENE DE LA PÁGINA ANTERIOR

(111) #REG.	(511) CL. INTL	(561) MARCA DE FABRICA	(732) TITULAR
189198	30	ARROZ DON ISRAEL (DENOMINATIVA)	FACTORIA LINIERA, C. POR A.
194574	30	BALOCO (DENOMINATIVA)	BALOCO S.P.A. INDUSTRIA DOLCIARIA
193178	30	BIEN HORNO (DENOMINATIVA)	GRUPO RAMOS, S.A.
193111	30	BOLIPOP (MIXTA)	NUEVAS INDUSTRIAS DE ALIMENTOS, SOCIEDAD ANONIMA
52652	30	BREATH SAVERS (DENOMINATIVA)	WN WRIGLEY JR. COMPANY
20223	30	BUSTELO (DENOMINATIVA)	ROWLAND COFFEE ROASTERS, INC.
125337	30	COHIBA (DISEÑO)	CORPORACION HABANOS, S.A.
125336	30	COHIBA (DISEÑO)	CORPORACION HABANOS, S.A.
126671	30	GALLETON MOLY (DENOMINATIVA)	GRUPO BIMBO, S.A.B. DE C.V.
126675	30	GALLETON REMO (DENOMINATIVA)	GRUPO BIMBO, S.A.B. DE C.V.
196514	30	HERSHEY'S (MIXTA)	THE HERSHEY COMPANY
196330	30	HERSHEY'S SKOR (DENOMINATIVA)	THE HERSHEY COMPANY
193081	30	MAS SUAVE, MAS FRESCA, MAS SABROSA (LEMA)	CÉSAR IGLESIAS, C. POR A.
196332	30	MINI KISSES (DENOMINATIVA)	THE HERSHEY COMPANY
196335	30	REESE'S PIECES (DENOMINATIVA)	THE HERSHEY COMPANY
196274	30	TWIZZLERS (DENOMINATIVA)	THE HERSHEY COMPANY
193230	32	NITWORKS (DENOMINATIVA)	HERBALIFE INTERNATIONAL, INC.
193480	32	NUUN (DENOMINATIVA)	SOCIETE DES PRODUITS NESTLE, S.A.
52672	33	BOROVIEFF (DENOMINATIVA)	VINICOLA DEL NORTE, S.A.
143219	33	CAMPILLO (DENOMINATIVA)	BODEGAS FAUSTINO MARTINEZ, S.A.
52390	33	CARNAVALE (DENOMINATIVA)	VINICOLA DEL NORTE, S.A.
52668	33	CLASSICO (DENOMINATIVA)	VINICOLA DEL NORTE, S.A.
122828	33	DIVINO (DENOMINATIVA)	VINICOLA DEL NORTE, S.A.
52391	33	DONRHON (DENOMINATIVA)	VINICOLA DEL NORTE, S.A.
52666	33	FESTIVALE (DENOMINATIVA)	VINICOLA DEL NORTE, S.A.
192534	33	MARQUES DE SITCHES (DENOMINATIVA)	VINICOLA DEL NORTE, S.A.
52660	33	PAMPLONA (DENOMINATIVA)	VINICOLA DEL NORTE, S.A.
192818	33	SEPTIMA OBRA (DENOMINATIVA)	CODORNIU, S.A.
193479	33	SUTTER HOME (DENOMINATIVA)	SUTTER HOME WINERY, INC.
194284	34	BHK (MIXTA)	CORPORACION HABANOS, S.A.
194277	34	DISEÑO DE DOS AMANTES EN UN BALCON (MIXTA)	CORPORACION HABANOS, S.A.
196497	34	DOUBLE HAPPINESS (DENOMINATIVA)	NANYANG BROTHERS TOBACCO COMPANY LIMITED
125676	34	DUNHILL (DENOMINATIVA)	DUNHILL TOBACCO OF LONDON
196284	34	FIGURATIVA	NANYANG BROTHERS TOBACCO COMPANY LIMITED
196091	34	FURONGWANG (MIXTA)	CHINA TOBACCO HUNAN INDUSTRIAL CO., LTD.
196513	34	SILVER ELEPHANT (MIXTA)	CHINA TOBACCO HUNAN INDUSTRIAL CO., LTD.
155098	34	TOP (DENOMINATIVA)	REPUBLIC TECHNOLOGIES (NA) LLC
135727	36	THE PEOPLE BEHIND THE PROMISE (DENOMINATIVA)	GENERAL RE CORPORATION
125383	41	LOGO DE PACHA DISCOTECA (MIXTA)	RIU HOTELS, S.A.
133487	41	PORTLAND BLAZERS (MIXTA)	NBA PROPERTIES, INC.
193840	42	DOVER (DENOMINATIVA)	DELAWARE CAPITAL FORMATION, INC.
193867	42	DOVER (MIXTA)	DELAWARE CAPITAL FORMATION, INC.
193049	12, 37	SOKON (MIXTA)	CHONGQING SOKON INDUSTRY GROUP STOCK CO., LTD.
125364	16, 28	COHIBA (DISEÑO)	CORPORACION HABANOS, S.A.
193032	3, 5	MESOESTETIC PHARMA GROUP (DENOMINATIVA)	JUAN CARLOS FONT MAS
192823	3, 5	VAIS (DENOMINATIVA)	ALGABO S.A.
192739	3, 6, 8, 9, 14, 16, 18, 20, 21, 22, 24, 25, 26, 27, 28, 30, 32	CHOCOCAT (MIXTA)	SANRIO COMPANY, LTD.

(111) #REG.	(511) CL. INTL	(561) MARCA DE FABRICA	(732) TITULAR
193059	3, 9, 14, 16, 18, 24, 25, 34	FIGURATIVA	LOUIS VUITTON MALLETIER
192609	35, 31	ALBASAT (MIXTA)	TELEVIDEO SERVICES, INC.
192642	35, 38, 41	ALBAVISION (MIXTA)	TELEVIDEO SERVICES, INC.
137113	5, 10	MEPHA (DENOMINATIVA)	MEPHA GMBH
192724	6, 40	IT'S OUR NATURE (DENOMINATIVA)	NUCOR CORPORATION
193017	6, 40	NUCOR (DENOMINATIVA)	NUCOR CORPORATION
195247	7, 11	DAB (MIXTA)	DWT HOLDING S.P.A.
192185	7, 11	IMUSA (DENOMINATIVA)	GROUPE SEB ANDEAN S.A.
20269	7, 8, 9	STP DENTRO DE UN OVALO (TIQUETA) (MIXTA)	ENERGIZER AUTO, INC.

FUSION

MARCAS DE FABRICA

(111) #REG.	(511) CL. INT.	(561) MARCA	(732) NUEVO TITULAR
192218	1	WAGNER LOCKHEED (MIXTA)	FEDERAL-MOGUL PRODUCTS US LLC
163487	3	1 MILLION (DENOMINATIVA)	PUIG FRANCE
163487	3	1 MILLION (DENOMINATIVA)	PUIG HOLDINGS FRANCE
193154	3	INVICTUS (DENOMINATIVA)	PUIG FRANCE
193154	3	INVICTUS (DENOMINATIVA)	PUIG HOLDINGS FRANCE
200627	3	INVICTUS PACO RABANNE (DENOMINATIVA)	PUIG FRANCE
200627	3	INVICTUS PACO RABANNE (DENOMINATIVA)	PUIG HOLDINGS FRANCE
174748	3	LADY MILLION (DENOMINATIVA)	PUIG FRANCE
174748	3	LADY MILLION (DENOMINATIVA)	PUIG HOLDINGS FRANCE
34789	3	L'AIR DU TEMPS (DENOMINATIVA)	PUIG FRANCE
34789	3	L'AIR DU TEMPS (DENOMINATIVA)	PUIG HOLDINGS FRANCE
83627	3	LES BELLES DE RICCI (DENOMINATIVA)	PUIG FRANCE
83627	3	LES BELLES DE RICCI (DENOMINATIVA)	PUIG HOLDINGS FRANCE
225990	3	OLYMPÉA (DENOMINATIVA)	PUIG FRANCE
225990	3	OLYMPÉA (DENOMINATIVA)	PUIG HOLDINGS FRANCE
30298	3	P.R. (DISEÑO)	PUIG FRANCE
30298	3	P.R. (DISEÑO)	PUIG HOLDINGS FRANCE
81086	3	PACO (MIXTA)	PUIG FRANCE
81086	3	PACO (MIXTA)	PUIG HOLDINGS FRANCE
19579	3	PACO RABANNE (DENOMINATIVA)	PUIG FRANCE
19579	3	PACO RABANNE (DENOMINATIVA)	PUIG HOLDINGS FRANCE
222632	3	PIGALLE (DENOMINATIVA)	PUIG FRANCE
222632	3	PIGALLE (DENOMINATIVA)	PUIG HOLDINGS FRANCE
138483	3	PREMIER JOUR (DENOMINATIVA)	PUIG FRANCE
138483	3	PREMIER JOUR (DENOMINATIVA)	PUIG HOLDINGS FRANCE
105779	3	ULTRAVIOLET (DENOMINATIVA)	PUIG FRANCE
105779	3	ULTRAVIOLET (DENOMINATIVA)	PUIG HOLDINGS FRANCE
192958	5	GUARRACINO BABY (MIXTA)	ZAIMELLA ZMLTP, S.A.
11991	6	WEISER (DENOMINATIVA)	SPECTRUM BRANDS, INC.
195960	45	VAPIANO (DENOMINATIVA)	VAP LICENSING S.R.O.
21986	3, 21	NINA RICCI (DENOMINATIVA)	PUIG FRANCE
21986	3, 21	NINA RICCI (DENOMINATIVA)	PUIG HOLDINGS FRANCE
37790	3, 21	SIGNORICCI (DENOMINATIVA)	PUIG FRANCE
37790	3, 21	SIGNORICCI (DENOMINATIVA)	PUIG HOLDINGS FRANCE
209825	7, 11	ATLAS (DENOMINATIVA)	CONTROLADORA MABE, S.A. DE C.V.
209831	7, 11	CETRON (DENOMINATIVA)	CONTROLADORA MABE, S.A. DE C.V.
130176	7, 11	GRAFICA DE OVALO (LOGO)	CONTROLADORA MABE, S.A. DE C.V.
105403	7, 8, 9, 11, 14	ATLAS (DENOMINATIVA)	CONTROLADORA MABE, S.A. DE C.V.
130177	7, 9, 11, 14	GRAFICA DE OVALO (LOGO)	CONTROLADORA MABE, S.A. DE C.V.
130118	7, 9, 11, 14	GRAFICA DE OVALO (LOGO)	CONTROLADORA MABE, S.A. DE C.V.

CAMBIO DE TITULAR

NOMBRES COMERCIALES

(111) # REG.	(561) NOMBRE COMERCIAL	(510) ACTIVIDAD	(732) TITULAR
6657269	CENTRO OFTALMOLOGICO FUNDACION SANAS	PRESTACION DE SERVICIOS OFTALMOLOGICOS.	FUNDACION DE SERVICIO AMBULATORIO NACIONAL DE SALUD SANAS
663388	CONSTRUCTORA PRAKA	CONSTRUCCIÓN EN GENERAL, VENTAS Y SERVICIOS DE MATERIALES Y PRODUCTOS DE CONSTRUCCIÓN, SERVICIOS ELÉCTRICOS, ASESORÍA Y SUPERVISION DE OBRAS DE ARQUITECTURA.	JOSE EDUARDO ESPINO PICHARDO
662945	CYNVILLADI	COMPRA, ALQUILER Y SER TENEDORA DE BIENES INMUEBLES.	CYNVILLADI, S.R.L.
544531	DESIGN WORKS BY SS	DISEÑO DE MOBILIARIO	SUSANA DENISSE BONETTI HERNANDEZ
541691	DESIGN WORKS BY SS	DISEÑO DE MOBILIARIO	SUSANA DENISSE BONETTI HERNANDEZ
464650	EMELIN RENT CAR	RENTAS DE CARROS.	EMELIN ENCARNACION VICENTE
521944	EMERALD DOMINICANA	IMPORTACIÓN Y DISTRIBUCIÓN DE GUANTES DESECHABLES, GUANTES DE GOMAS, DE LÁTEX, GUANTES DE VINIL.	JUAN BAUTISTA RODRIGUEZ ESPINAL
245434	FARMACIA HENRY MARTINEZ	VENTA DE MEDICAMENTOS.	PAUL IVAN GUZMAN TEJADA
659944	FARMACIA RAYZA	VENTA DE PRODUCTOS FARMACÉUTICOS Y PRODUCTOS AFINES.	FARMAPRIX, S.R.L.
579949	FUNDACION DE SERVICIO AMBULATORIO NACIONAL DE SALUD SANAS	ORGANIZACION SIN FINES DE LUCRO.	FUNDACION DE SERVICIO AMBULATORIO NACIONAL DE SALUD SANAS
664759	GRUPO EMPRESARIAL LUFRA	SERVICIO DE ADMINISTRACION.	FRANCISCO ALBERTO SOCIAS RODRIGUEZ / LOURDES ALTAGRACIA IRENE SOCIAS RODRIGUEZ DE GARCIA GODOY / TAMARA GABRIELA SOCIAS RODRIGUEZ DE GARCIA .
362982	MIO MOVIL	OFRECER SERVICIOS DE BANCA.	MIO HOLDINGS, S.A.S
535199	MOTOREPUESTOS BETO RACING	VENTA DE REPUESTOS Y LUBRICANTES EN GENERAL.	SANTO ALBERTO PUJOLS ENCARNACION
507895	PIELFORMANCE RM	COMPRA, VENTA, IMPORTACION Y EXPORTACION DE PIELS DE ANIMALES Y SUS DERIVADOS.	JIRI KUTA
590140	SIFA CREATIONS	SERVICIOS DE CRAFTING Y PACKAGING EMPRESARIAL; SERVICIOS DE PUBLICIDAD, BRANDING E IMAGEN CORPORATIVA	SOCIEDAD COMERCIAL GRUPO SIFADOM S.R.L.
554233	UNITED DOCTORS, UNIDOCTORS	SERVICIOS MEDICOS, CONSULTAS MEDICAS, EVALUACION MEDICO.	EVANDER RAFAEL CABRERA COLON

RENOVACIONES
NOMBRES COMERCIALES

(111) # REG.	(561) NOMBRE COMERCIAL	(510) ACTIVIDAD	(732) TITULAR
321675	AMBIENTAL 360	SERVICIOS AMBIENTALES, SANITARIOS.	PAULA CRISTINA DE LEON INOA
318454	ASOCIACION DE CONCENSIONARIOS DE FABRICANTES DE VEHICULOS, ACOFAVE	ASOCIACION SIN FINES DE LUCRO.	ENRIQUE ANTONIO FERNANDEZ PICHARDO
323457	ASOCIACION DE IGLESIAS DE JESUCRISTO EL BUEN SAMARITANO DE SAN PEDRO DE MACORIS MI	SIN FINES DE LUCRO	ABRAHAM JOSE GONZALEZ REYES
326851	BELLEZA EXPRESS DOMINICANA	FABRICACIÓN, PREPARACIÓN Y ENSAMBLAJE DE TODA CLASE DE PRODUCTOS DE LA INDUSTRIA COSMÉTICA.	BELLEZA EXPRESS S.A.
332488	CARIMED SERVICES	COMPRA, VENTA, IMPORTACION Y EXPORTACION DE APARATOS ORTOPEDICOS	CARIMED SERVICES, INC.
320894	CENTRO ODONTOLOGICO DR. JOAN PLACIDO	ENSEÑANZA TECNICA DE LA ORTOPEdia MAXILAR.	JOAN DANILO PLACIDO ROSARIO
318311	CONSULTORIO DENTAL DR. JUAN DE DIOS LOPEZ VICENTE	SERVICIOS ODONTOLOGICOS EN GENERAL.	JUAN DE DIOS LOPEZ VICENTE
324667	EL HOGAR DOMINICANO	TIENDA DE MUEBLES, ELECTRODOMÉSTICOS Y ARTÍCULOS DEL HOGAR.	JOSE OCTAVIO PEREZ ZAPATA
140065	ERIMIL	CONSTRUCCION, COMPRA, VENTA, ALQUILER DE INMUEBLES.	EDGAR ALCIBIADES MONTAS CASTILLO
326135	ESCUELA INTERNACIONAL EN DESARROLLO DE INTELIGENCIAS EIDEINT	DESARROLLO DE LA EDUCACION.	JUANA DEL CARMEN GIL SANTANA
140660	FACTORIA LINIERA	PROCESAMIENTO DE ARROZ.	PABLO JULIAN PEREZ HERNANDEZ
333613	FARMOQUIMICA NACIONAL, FARQUINA	MANUFACTURA, IMPORTACIÓN, EXPORTACIÓN, DISTRIBUCIÓN Y VENTA DE TODO TIPO DE PRODUCTOS . Y MERCANCIAS	FARMOQUIMICA NACIONAL SRL, FARQUINA
329085	FUNDACION DOMINICANA DE AUTISMO	FUNDACION SIN FINES DE LUCRO, QUE SE DEDICARA A OFRECER ASISTENCIA A LOS NIÑOS CON AUTISMO.	FUNDACION DOMINICANA DE AUTISMO INC.
140639	FUNDACION PARA EL PROGRESO DEL SECTOR CONANI, SAN CRISTOBAL (FUPROSANCRIS)	ORGANIZACION SIN FINES DE LUCRO.	FUNDACION PARA EL PROGRESO DEL SECTOR CONANI, S AN CRISTOBAL (FUPROSANCRIS)
326679	FUNDACION SALUD, ALIMENTO Y EDUCACION, SAE	INSTITUCIÓN SIN FINES DE LUCRO QUE TENDRÁ COMO OBJETO OFRECER AYUDA EN LAS ÁREAS DE SALUD, ALIMENTACIÓN Y EDUCACIÓN A NIÑOS(AS), ANCIANOS Y DISCAPACITADOS.	MARIA ELADIA GARCIA DE LA CRUZ / EZEQUIEL ELIAS GIL GARCIA / RUTH ESTHER GIL GARCIA
320899	HALLSTREW INVESTMENTS	EL DISEÑO, CONSTRUCCION Y PREPARACION DE OBRAS DE INGENIERIA CIVIL	DANIEL OSCAR GARCIA TEJERA`
326929	IMPORTADORA JHS	VENTA, IMPORTACIÓN DE AROS Y GOMAS AL POR MAYOR Y AL DETALLE.	JHONNY ALFREDO MARTINA CHESTARO
143155	INMOBILIARIA CASA REAL	VENTAS, ALQUILERES DE INMUEBLES.	EMIL DIAZ JORGE
328797	INMOBILIARIA INDUSTRIAL	COMPRA Y VENTA DE INMUEBLES, COMPRA Y VENTA DE EFECTOS FERRETEROS, VENTA AL POR MAYOR Y DETALLE DE DICHS ARTÍCULOS.	INMOBILIARIA INDUSTRIAL, C. POR A.
332103	INTERFLORA QUISQUEYANA	PRODUCCION , IMPORTACION Y EXPORTACION DE PLANTAS ORNAMENTALES.	INTERFLORA QUISQUEYANA, SRL
328374	INVERSIONES B J	VENTA, ADMINISTRACION Y ALQUILERES DE BIENES INMUEBLES.	BERNALDO ANTONIO ABREU HERNANDEZ
325052	JOYERIA EL ENCANTO DE DAVID SEVERINO	COMERCIALIZACIÓN, REPARACIÓN, CONFECCIÓN DE JOYAS EN METALES PRECIOSOS Y SEMI PRECIOSOS.	MANUEL DAVID SEVERINO FELIZ
140789	JULY MOTORS	COMPRA Y VENTA DE VEHICULOS DE MOTOR Y REPUESTOS DE LOS MISMOS.	KENIA RUTH PEREYRA
143250	MARGIE AGROINDUSTRIAL	IMPORTACIÓN, COMPRA Y VENTA EN EL MERCADO DOMINICANO DE PRODUCTOS AGROINDUSTRIALES DE TODO GENERO.	MARGIE AGROINDUSTRIAL SRL
317548	MIKI MUEBLES COMERCIAL	FABRICACIÓN, VENTA, DISTRIBUCIÓN Y FINANCIAMIENTO DE TODO TIPO DE MUEBLES, ENSERES DEL HOGAR Y ELECTRODOMÉSTICOS EN GENERAL.	ARCENIO ANTONIO REYES THEN
327305	MP IDEAS CONVERGENTES	COMERCIALIZACION E INTERMEDIACION DE PRODUCTOS Y SERVICIOS DE TELECOMUNICACIONES.	MIGUEL HERNANDO MOYA SANCEZ / PAOLA PATRICIA ALVAREZ SANABRIA
333823	N K GEN	IMPORTACION, DISTRIBUCION, MERCADEO Y VENTA DE NEUMATICOS Y AFINES.	AKIKO TAKENAKA
323587	NC TOP NOTCH GROUP	CONFECCIÓN, EXPORTACIÓN E IMPORTACIÓN DE PRENDA DE VESTIR EN GENERAL PARA EL COMERCIO LOCAL E INTERNACIONAL.	FERNANDO NUÑEZ AVILA
331310	NOVOMAT MATERIALES MODERNOS	IMPORTACION Y VENTA DE MATERIALES DE CONSTRUCCION.	JORGE LUIS PEÑA MANCEBO
327773	ÑAM ÑAM (DENOMINATIVA)	VENTA DE COMIDA COREANA Y TODA CLASE DE COMIDA.	GENE HO LEE
328489	PERFIL CON LIBANA	PROFRAMA TELEVISIVO.	HENNA LIBANA BURGOS SIERRA
328131	PLASTICOS MULTIFORM PM	FABRICACIÓN DE FUNDAS PLÁSTICAS Y ROLLOS, TRANSFORMACIÓN DE RESINAS Y PROCESAMIENTO DE PLÁSTICOS EN GENERAL.	PLASTICOS MULTIFORM, S.A. / MARIA TERESA BARNICHTA YEARA DE FERNANDEZ
327020	PLASTICOS MULTIFORM SU SOLUCION AL EMPAQUE (ROTULO)	TRANSFORMACIÓN EN RESINAS Y PROCESAMIENTOS PLÁSTICOS EN GENERAL, PARA USO DOMESTICO.	PLASTICOS MULTIFORM, S.A. / MARIA TERESA BARNICHTA YEARA DE FERNANDEZ
141440	RADIO MONUMENTAL	TRANSMISION DE TODO TIPOS DE PROGRAMAS.	RADIO MONUMENTAL
133044	REALTY DOMINICANA	BIENES RAÍCES EN GENERAL	FERNANDO ENRIQUE DIAZ LOPEZ
340946	S&S724	VENTAS DE EQUIPOS ELÉCTRICOS Y SERVICIOS TÉCNICOS ELÉCTRICOS EN GENERAL.	YOVANNY SANTANA ENCARNACION
323291	VASQUEZ & VASQUEZ, CONSULTORES LEGALES	OFRECER ASESORÍA LEGAL EN GENERAL.	JAIRO VICTOR VASQUEZ MORETA/PEDRO VASQUEZ CASTILLO
326794	ZAPCOM	CONSULTORIA ENERGÉTICA.	ROGER GONZALEZ PONS
343507	ZETTA ELECTRONICS	VENTA DE EQUIPOS Y PRODUCTOS DE TECNOLOGÍA, SERVICIOS TÉCNICOS.	RODION RAONEL CASTELLANOS ROSA

CAMBIO DE DIRECCION

NOMBRES COMERCIALES

(111) # REG.	(561) NOMBRE COMERCIAL	(732) TITULAR	(732) NUEVA DIRECCION
630227	CASTILLO CAPITAL	JAWARA AJENE ROCK	Roble Corporate Center, Rafael Augusto Sánchez No.86, Piantini, Santo Domingo, Rep. Dom.
641396	KEISHIA'S HOUSE OF ELEGANCE	MYRLAINE DORVILIER	Calle Marginal No.47, del sector Miramar, Avenida 30 de Mayo, Santo Domingo, D.N., República Dominicana.

CAMBIO DE DIRECCION





























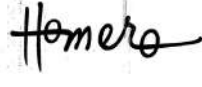

MARCAS DE FABRICA

(111) # REG.	(511) CLASE INTL	(561) MARCA DE FABRICA	(732) TITULAR	(732) NUEVA DIRECCION
191229	3	BRITE WHITE (DENOMINATIVA)	ECOLAB USA INC.	1 Ecolab Place Saint Paul MN 55102, United States of America
191230	3	LEMON-EZE (DENOMINATIVA)	ECOLAB USA INC.	1 Ecolab Place Saint Paul MN 55102, United States of America
191231	3	SILVER POWER (DENOMINATIVA)	ECOLAB USA INC.	1 Ecolab Place Saint Paul MN 55102, United States of America
189530	3	SOLID POWER (DENOMINATIVA)	ECOLAB USA INC.	1 Ecolab Place Saint Paul MN 55102, United States of America
190592	3	SOLITAIRE (DENOMINATIVA)	ECOLAB USA INC.	1 Ecolab Place Saint Paul MN 55102, United States of America
191308	3	WASH N WALK (DENOMINATIVA)	ECOLAB USA INC.	1 Ecolab Place Saint Paul MN 55102, United States of America
191113	4	DRYEXX (DENOMINATIVA)	ECOLAB USA INC.	1 Ecolab Place Saint Paul MN 55102, United States of America
191112	4	LUBODRIVE (DENOMINATIVA)	ECOLAB USA INC.	1 Ecolab Place Saint Paul MN 55102, United States of America
188748	4	VEKTOR (DENOMINATIVA)	ECOLAB USA INC.	1 Ecolab Place Saint Paul MN 55102, United States of America
191173	5	ENCOUNTER (DENOMINATIVA)	ECOLAB USA INC.	1 Ecolab Place Saint Paul MN 55102, United States of America
191124	5	TIME-AIRE (DENOMINATIVA)	ECOLAB USA INC.	1 Ecolab Place Saint Paul MN 55102, United States of America
11991	6	WEISER (DENOMINATIVA)	WEISER LOCK CORPORATION	6700 Weiser Lock Drive Tucson, Arizona 85746 Estados Unidos de América.
33525	9	DISEÑO CIRCULAR DE CINCO (5) FRANJAS (DENOMINATIVA)	KONICA MIOLTA HOLDING, INC.	2-7-2, Marunouchi, Chiyoda-ku, Tokio, Japón.
200430	14	XUPING JEWELRY (MIXTA)	WUZHOU XUPING JEWELRY CO., LTD.	No. 60, Industrial Avenue, Longxu Town, Longxu Area, Wuzhou City, Guangxi Autonomous Región, P.R. China
182540	29	EARTH'S BEST (DENOMINATIVA)	THE HAIN CELESTIAL GROUP, INC.	1111 Marcus Avenue, Lake Success, New York 11042-1- United States of America
196514	30	HERSHEY'S (MIXTA)	THE HERSHEY COMPANY	19 East Chocolate Avenue, Hershey, PA 17033, Estados Unidos de América.
198107	30	HERSHEY'S COOKIES 'N' CREME (DENOMINATIVA)	THE HERSHEY COMPANY	19 East Chocolate Avenue, Hershey, PA 17033, Estados Unidos de América.

VIENE DE LA PÁGINA ANTERIOR

(111) # REG.	(511) CLASE INTL	(561) MARCA DE FABRICA	(732) TITULAR	(732) NUEVA DIRECCION
196330	30	HERSHEY'S SKOR (DENOMINATIVA)	THE HERSHEY COMPANY	19 East Chocolate Avenue, Hershey, PA 17033, Estados Unidos de América.
198901	30	HERSHEY'S SYMPHONY (DENOMINATIVA)	THE HERSHEY COMPANY	19 East Chocolate Avenue, Hershey, PA 17033, Estados Unidos de América.
196332	30	MINI KISSES (DENOMINATIVA)	THE HERSHEY COMPANY	19 East Chocolate Avenue, Hershey, PA 17033, Estados Unidos de América.
196340	30	PIECES (DENOMINATIVA)	THE HERSHEY COMPANY	19 East Chocolate Avenue, Hershey, PA 17033, Estados Unidos de América.
198815	30	REESE'S NUTRAGEOUS (DENOMINATIVA)	THE HERSHEY COMPANY	19 East Chocolate Avenue, Hershey, PA 17033, Estados Unidos de América.
196335	30	REESE'S PIECES (DENOMINATIVA)	THE HERSHEY COMPANY	19 East Chocolate Avenue, Hershey, PA 17033, Estados Unidos de América.
196274	30	TWIZZLERS (DENOMINATIVA)	THE HERSHEY COMPANY	19 East Chocolate Avenue, Hershey, PA 17033, Estados Unidos de América.
256519	34	SUORIN (MIXTA)	Shenzhen YouMe Information Technology Co., Ltd.	201, Building B, Dianlian technology building, Nanhuan Avenue, Mashantou Community, Matian street, Guangming District, Shenzhen, 518000 China.
191307	1, 3, 5, 9	KAY (DENOMINATIVA)	ECOLAB USA INC.	1 Ecolab Place Saint Paul MN 55102, United States of America
188702	3, 21	DIGICLEAN (DENOMINATIVA)	ECOLAB USA INC.	1 Ecolab Place Saint Paul MN 55102, United States of America
137113	5, 10	MEPHA (DENOMINATIVA)	MEPHA GMBH	Kirschgartenstrasse 14 CH- 4051 Basel Suiza

PUBLICACIONES DE SIGNOS DISTINTIVOS CON ELEMENTOS GRÁFICOS

 <p>(540) MARCA: HUBER (Mixta) (511) CLASE: 1 (210) EXP. NO.: 22/1684 (730) SOLICITANTE: J. M. Huber Corporation (220) FECHA SOLICITUD: 12 de enero de 2022</p>	 <p>(540) MARCA: CURLY BEAUTY KATIVA (Mixta) (511) CLASE: 3 (210) EXP. NO.: 22/1860 (730) SOLICITANTE: Plus Cosmética S.A. (220) FECHA SOLICITUD: 13 de enero de 2022</p>	 <p>(540) MARCA: DEL VILLAR ORGANIC (Mixta) (511) CLASE: 3 (210) EXP. NO.: 22/80 (730) SOLICITANTE: Virginia Nathalie Peralta Del Villar (220) FECHA SOLICITUD: 3 de enero de 2022</p>	 <p>(540) MARCA: KOSÉ (Mixta) (511) CLASE: 3 (210) EXP. NO.: 21/63252 (730) SOLICITANTE: Kosé Corporation (220) FECHA SOLICITUD: 10 de noviembre de 2021</p>
 <p>(540) MARCA: TRUSS (Mixta) (511) CLASE: 3 (210) EXP. NO.: 22/272 (730) SOLICITANTE: Loma Licenciamiento de Marcas LTDA. (220) FECHA SOLICITUD: 4 de enero de 2022</p>	 <p>(540) MARCA: VASSO (Mixta) (511) CLASE: 3 (210) EXP. NO.: 21/70639 (730) SOLICITANTE: ORGANIKA KIMYA KOZMETIK VE AMBALAJ SANAYI TICARET LIMITED SIRKETI (220) FECHA SOLICITUD: 27 de diciembre de 2021</p>	 <p>(540) MARCA: (Figurativa) (511) CLASE: 5 (210) EXP. NO.: 21/45731 (730) SOLICITANTE: AMGEN INC. (220) FECHA SOLICITUD: 12 de agosto de 2021</p>	 <p>(540) MARCA: VIMOOQ (Mixta) (511) CLASE: 9 (210) EXP. NO.: 21/71195 (730) SOLICITANTE: Shenzhen Transchan Technology Limited (220) FECHA SOLICITUD: 30 de diciembre de 2021</p>
 <p>(540) MARCA: (Figurativa) (511) CLASE: 12 (210) EXP. NO.: 22/932 (730) SOLICITANTE: Chery Automobile Co., Ltd. (220) FECHA SOLICITUD: 7 de enero de 2022</p>	 <p>(540) MARCA: MIYAZUKA (Mixta) (511) CLASE: 12 (210) EXP. NO.: 22/693 (730) SOLICITANTE: Importadora La Plaza, S.A.S. (220) FECHA SOLICITUD: 7 de enero de 2022</p>	 <p>(540) MARCA: VOGEPRO (Mixta) (511) CLASE: 12 (210) EXP. NO.: 22/1019 (730) SOLICITANTE: Loncin Motor CO., LTD. (220) FECHA SOLICITUD: 7 de enero de 2022</p>	 <p>(540) MARCA: Z (Mixta) (511) CLASE: 21/54874 (210) EXP. NO.: 16 (730) SOLICITANTE: INCYTE HOLDINGS CORPORATION (220) FECHA SOLICITUD: 30 de septiembre de 2021</p>
 <p>(540) MARCA: ZYNYZ (Mixta) (511) CLASE: 16 (210) EXP. NO.: 21/54876 (730) SOLICITANTE: INCYTE HOLDINGS CORPORATION (220) FECHA SOLICITUD: 30 de septiembre de 2021</p>	 <p>(540) MARCA: CERO BECA (Mixta) (511) CLASE: 25 (210) EXP. NO.: 21/62764 (730) SOLICITANTE: Yesica Lorivel Muñoz Gabot (220) FECHA SOLICITUD: 8 de noviembre de 2021</p>	 <p>(540) MARCA: AZÚCAR MULATA (Mixta) (511) CLASE: 30 (210) EXP. NO.: 21/70721 (730) SOLICITANTE: Lis Alfonsina Ramírez Rodríguez (220) FECHA SOLICITUD: 27 de diciembre de 2021</p>	 <p>(540) MARCA: LMNT ELEMENTAL LABS (Mixta) (511) CLASE: 32 (210) EXP. NO.: 22/334 (730) SOLICITANTE: Latitud 18, S.R.L. (220) FECHA SOLICITUD: 4 de enero de 2022</p>
 <p>(540) MARCA: Palmar MINDFUL SPRITZ (Tridimensional) (511) CLASE: 33 (210) EXP. NO.: 21/60911 (730) SOLICITANTE: Sire Spirits, LLC (220) FECHA SOLICITUD: 28 de octubre de 2021</p>	 <p>(540) MARCA: Palmar MINDFUL SPRITZ (Mixta) (511) CLASE: 33 (210) EXP. NO.: 21/60523 (730) SOLICITANTE: Ignacio Valsco García Lascurain (220) FECHA SOLICITUD: 27 de octubre de 2021</p>	 <p>(540) MARCA: SEVEN ELEVEN (Mixta) (511) CLASE: 34 (210) EXP. NO.: 21/68839 (730) SOLICITANTE: Philip Morris Products S.A. (220) FECHA SOLICITUD: 13 de diciembre de 2021</p>	 <p>(540) MARCA: 7 11 SEVEN ELEVEN (Mixta) (511) CLASE: 34 (210) EXP. NO.: 22/2002 (730) SOLICITANTE: J&B Limited (220) FECHA SOLICITUD: 14 de enero de 2022</p>
 <p>(540) MARCA: WAKA (Mixta) (511) CLASE: 34 (210) EXP. NO.: 21/67489 (730) SOLICITANTE: Dongguan Williams Technology Co., Ltd. (220) FECHA SOLICITUD: 3 de diciembre de 2021</p>	 <p>(540) MARCA: WAKA (Figurativa) (511) CLASE: 37 (210) EXP. NO.: 22/931 (730) SOLICITANTE: Chery Automobile Co., Ltd. (220) FECHA SOLICITUD: 7 de enero de 2022</p>	 <p>(540) MARCA: Homero (Mixta) (511) CLASE: 41 (210) EXP. NO.: 22/284 (730) SOLICITANTE: Pedro Antonio Ortega Arias (220) FECHA SOLICITUD: 4 de enero de 2022</p>	 <p>(540) MARCA: roberlo (Mixta) (511) CLASE: 1, 2 (210) EXP. NO.: 22/1399 (730) SOLICITANTE: Roberlo, S. A. (220) FECHA SOLICITUD: 11 de enero de 2022</p>
 <p>(540) MARCA: LA PRAIRIE SWITZERLAND (Mixta) (511) CLASE: 3, 21, 44 (210) EXP. NO.: 21/42148 (730) SOLICITANTE: Laboratoires La Prairie S.A. (220) FECHA SOLICITUD: 26 de julio de 2021</p>	 <p>(540) MARCA: % ARABICA (Mixta) (511) CLASE: 30, 35, 43 (210) EXP. NO.: 21/59984 (730) SOLICITANTE: Arabica International Limited (220) FECHA SOLICITUD: 25 de octubre de 2021</p>	 <p>(540) MARCA: SKODA (Figurativa) (511) CLASE: 35, 36 (210) EXP. NO.: 21/64251 (730) SOLICITANTE: ŠKODA AUTO A.S. (220) FECHA SOLICITUD: 16 de noviembre de 2021</p>	 <p>(540) MARCA: RKON BY HARD ROCK (Mixta) (511) CLASE: 35, 39, 43 (210) EXP. NO.: 22/544 (730) SOLICITANTE: Hard Rock Limited (220) FECHA SOLICITUD: 5 de enero de 2022</p>
 <p>(540) MARCA: MINIMALIST MONK (Mixta) (511) CLASE: 35, 41 (210) EXP. NO.: 22/1865 (730) SOLICITANTE: Adriana María Ovalle Marte (220) FECHA SOLICITUD: 13 de enero de 2022</p>	 <p>(540) MARCA: LEGENDARY TRAVEL CLUB (Mixta) (511) CLASE: 39, 43 (210) EXP. NO.: 21/70483 (730) SOLICITANTE: Legacy Global International, S.A. (220) FECHA SOLICITUD: 23 de diciembre de 2021</p>	 <p>(540) MARCA: ECOFIX (Figurativa) (511) CLASE: 5, 16, 44 (210) EXP. NO.: 21/60807 (730) SOLICITANTE: INCYTE HOLDINGS CORPORATION (220) FECHA SOLICITUD: 28 de octubre de 2021</p>	 <p>(540) MARCA: ECOFIX (Mixta) (511) CLASE: 1 (210) EXP. NO.: 22/1416 (730) SOLICITANTE: Agrícola Innovación S.A. de C.V. (220) FECHA SOLICITUD: 11 de enero de 2022</p>

PASA A LA PÁGINA SIGUIENTE

VIENE DE LA PÁGINA ANTERIOR

 <p>(540) MARCA: SUPER DASP (Mixta) (511) CLASE: 1 (210) EXP. NO.: 22/1417 (730) SOLICITANTE: Agrícola Innovación S.A. de C.V. (220) FECHA SOLICITUD: 11 de enero de 2022</p>	 <p>(540) MARCA: Cara Linda Miss Naya (Mixta) (511) CLASE: 3 (210) EXP. NO.: 21/68882 (730) SOLICITANTE: Humberto Minaya Rodríguez (220) FECHA SOLICITUD: 3 de enero de 2022</p>	 <p>(540) MARCA: Constanza Clean (Mixta) (511) CLASE: 3 (210) EXP. NO.: 21/53258 (730) SOLICITANTE: Distribuidora Franvi, S.R.L. (220) FECHA SOLICITUD: 20 de diciembre de 2021</p>	 <p>(540) MARCA: DELILAH NATURAL HAIR (Mixta) (511) CLASE: 3 (210) EXP. NO.: 21/57447 (730) SOLICITANTE: Brayand Stirling Mora Vargas / Claridania Galán Almonte (220) FECHA SOLICITUD: 25 de octubre de 2021</p>
 <p>(540) MARCA: GARUYO (Mixta) (511) CLASE: 3 (210) EXP. NO.: 21/70931 (730) SOLICITANTE: Ruth Jesses Tejeda Segura (220) FECHA SOLICITUD: 29 de diciembre de 2021</p>	 <p>(540) MARCA: HAIRKC (Mixta) (511) CLASE: 3 (210) EXP. NO.: 22/553 (730) SOLICITANTE: Katia Noelia Cepeda Rosario (220) FECHA SOLICITUD: 5 de enero de 2022</p>	 <p>(540) MARCA: Halel (Mixta) (511) CLASE: 3 (210) EXP. NO.: 21/70509 (730) SOLICITANTE: Químicos Machuca, S.R.L. (220) FECHA SOLICITUD: 13 de enero de 2022</p>	 <p>(540) MARCA: M'ILEN (Mixta) (511) CLASE: 3 (210) EXP. NO.: 21/69388 (730) SOLICITANTE: Milagro Espejo Peña (220) FECHA SOLICITUD: 16 de diciembre de 2021</p>
 <p>(540) MARCA: Pineapplecurls (Mixta) (511) CLASE: 3 (210) EXP. NO.: 22/1277 (730) SOLICITANTE: Abigail Rodríguez Mariano (220) FECHA SOLICITUD: 11 de enero de 2022</p>	 <p>(540) MARCA: saniplus (Mixta) (511) CLASE: 3 (210) EXP. NO.: 21/39260 (730) SOLICITANTE: Electroquímica West S.A. ELECTROWEST (220) FECHA SOLICITUD: 3 de enero de 2022</p>	 <p>(540) MARCA: Thays INTERNATIONAL (Mixta) (511) CLASE: 3 (210) EXP. NO.: 21/67046 (730) SOLICITANTE: Rosa Carmen De Jesús Abreu (220) FECHA SOLICITUD: 1 de diciembre de 2021</p>	 <p>(540) MARCA: Best Value (Mixta) (511) CLASE: 4 (210) EXP. NO.: 21/70599 (730) SOLICITANTE: Best Value USA, S.A. (220) FECHA SOLICITUD: 27 de diciembre de 2021</p>
 <p>(540) MARCA: (Figurativa) (511) CLASE: 5 (210) EXP. NO.: 22/1398 (730) SOLICITANTE: Eisai R&D Management Co., Ltd. (220) FECHA SOLICITUD: 11 de enero de 2022</p>	 <p>(540) MARCA: (Figurativa) (511) CLASE: 5 (210) EXP. NO.: 22/1397 (730) SOLICITANTE: Eisai R&D Management Co., Ltd. (220) FECHA SOLICITUD: 11 de enero de 2022</p>	 <p>(540) MARCA: (Figurativa) (511) CLASE: 5 (210) EXP. NO.: 21/64722 (730) SOLICITANTE: Beryl Pharma, SRL (220) FECHA SOLICITUD: 18 de noviembre de 2021</p>	 <p>(540) MARCA: 82 (Mixta) (511) CLASE: 5 (210) EXP. NO.: 21/62699 (730) SOLICITANTE: Merck Sharp & Dohme B.V. (220) FECHA SOLICITUD: 8 de noviembre de 2021</p>
 <p>(540) MARCA: AMORCITO Diapers (Mixta) (511) CLASE: 5 (210) EXP. NO.: 22/1843 (730) SOLICITANTE: Distribuidora Sensualite, S.R.L. (220) FECHA SOLICITUD: 13 de enero de 2022</p>	 <p>(540) MARCA: DREI RIESEN PHARMA (Mixta) (511) CLASE: 5 (210) EXP. NO.: 21/60049 (730) SOLICITANTE: Inversiones Oridama S.A. (220) FECHA SOLICITUD: 16 de diciembre de 2021</p>	 <p>(540) MARCA: GyneURICIST (Mixta) (511) CLASE: 5 (210) EXP. NO.: 21/70149 (730) SOLICITANTE: Latin Farma, Sociedad Anónima (220) FECHA SOLICITUD: 21 de diciembre de 2021</p>	 <p>(540) MARCA: Nemesis (Mixta) (511) CLASE: 5 (210) EXP. NO.: 22/1418 (730) SOLICITANTE: Agrícola Innovación S.A. de C.V. (220) FECHA SOLICITUD: 11 de enero de 2022</p>
 <p>(540) MARCA: PYREMAX (Mixta) (511) CLASE: 5 (210) EXP. NO.: 22/1421 (730) SOLICITANTE: Agrícola Innovación S.A. de C.V. (220) FECHA SOLICITUD: 11 de enero de 2022</p>	 <p>(540) MARCA: saniplus (Mixta) (511) CLASE: 5 (210) EXP. NO.: 21/39257 (730) SOLICITANTE: Electroquímica West S.A. ELECTROWEST (220) FECHA SOLICITUD: 3 de enero de 2021</p>	 <p>(540) MARCA: SMELIT (Mixta) (511) CLASE: 5 (210) EXP. NO.: 21/68385 (730) SOLICITANTE: Linox Del Caribe, S.R.L. (220) FECHA SOLICITUD: 9 de diciembre de 2021</p>	 <p>(540) MARCA: Automátika RP Caribe (Mixta) (511) CLASE: 7 (210) EXP. NO.: 21/49130 (730) SOLICITANTE: Accesos Automáticos Sociedad Anónima (220) FECHA SOLICITUD: 26 de noviembre de 2021</p>
 <p>(540) MARCA: FLASH LIGHT (Mixta) (511) CLASE: 9 (210) EXP. NO.: 21/69218 (730) SOLICITANTE: Flash Light W.J.O. S.A. (220) FECHA SOLICITUD: 15 de diciembre de 2021</p>	 <p>(540) MARCA: LA VAINA URBANA (Mixta) (511) CLASE: 9 (210) EXP. NO.: 22/805 (730) SOLICITANTE: Allen Alexander Moreno Lugo (220) FECHA SOLICITUD: 6 de enero de 2022</p>	 <p>(540) MARCA: NerdCom (Mixta) (511) CLASE: 9 (210) EXP. NO.: 21/70341 (730) SOLICITANTE: Randy Antonio Javier Alcántara (220) FECHA SOLICITUD: 22 de diciembre de 2021</p>	 <p>(540) MARCA: T TRIMAX ENERGÍA SIN LIMITES (Mixta) (511) CLASE: 9 (210) EXP. NO.: 21/60144 (730) SOLICITANTE: Agencias Generales, S.R.L. (220) FECHA SOLICITUD: 26 de octubre de 2021</p>
 <p>(540) MARCA: KM (Mixta) (511) CLASE: 10 (210) EXP. NO.: 21/56288 (730) SOLICITANTE: Caribbean Integrated Solutions, S.R.L. (220) FECHA SOLICITUD: 7 de octubre de 2021</p>	 <p>(540) MARCA: GDMRacing (Mixta) (511) CLASE: 12 (210) EXP. NO.: 21/55809 (730) SOLICITANTE: Grupo Delta Motors S.A.C. (220) FECHA SOLICITUD: 5 de octubre de 2021</p>	 <p>(540) MARCA: ENTRE LA HUMILDAD Y LA OPULENCIA JACINTO DE LA ROSA BELEN (Mixta) (511) CLASE: 16 (210) EXP. NO.: 22/120 (730) SOLICITANTE: Jacinto De La Rosa Belen (220) FECHA SOLICITUD: 3 de enero de 2022</p>	 <p>(540) MARCA: ECOFLOOR (Mixta) (511) CLASE: 19 (210) EXP. NO.: 21/67470 (730) SOLICITANTE: VPOL PROJECTS STUDIO, S.R.L. (220) FECHA SOLICITUD: 3 de diciembre de 2021</p>
 <p>(540) MARCA: By Beba Hamilton (Mixta) (511) CLASE: 25 (210) EXP. NO.: 22/1419 (730) SOLICITANTE: Rebecca Alessandra Hamilton Alves (220) FECHA SOLICITUD: 11 de enero de 2022</p>	 <p>(540) MARCA: Cocolisimos by Cory (Mixta) (511) CLASE: 25 (210) EXP. NO.: 21/70339 (730) SOLICITANTE: Carmen Rita Richardson Mota De Zamora (220) FECHA SOLICITUD: 22 de diciembre de 2021</p>	 <p>(540) MARCA: IFOKids (Mixta) (511) CLASE: 25 (210) EXP. NO.: 22/563 (730) SOLICITANTE: Orquinis Del Carmen García Peralta (220) FECHA SOLICITUD: 5 de enero de 2022</p>	 <p>(540) MARCA: queena CLOTHING (Mixta) (511) CLASE: 25 (210) EXP. NO.: 21/3353 (730) SOLICITANTE: Reyna De Los Angeles Balbuena Hernández (220) FECHA SOLICITUD: 22 de enero de 2021</p>
 <p>(540) MARCA: RainbowmartRD (Mixta) (511) CLASE: 26 (210) EXP. NO.: 22/2513 (730) SOLICITANTE: Lilia Yong Liang (220) FECHA SOLICITUD: 17 de enero de 2022</p>	 <p>(540) MARCA: De mi Siembra (Mixta) (511) CLASE: 29 (210) EXP. NO.: 21/70088 (730) SOLICITANTE: Danni Santana Feliz (220) FECHA SOLICITUD: 21 de diciembre de 2021</p>	 <p>(540) MARCA: Bubehive Honey (Mixta) (511) CLASE: 30 (210) EXP. NO.: 21/66715 (730) SOLICITANTE: Danilo Feliz Reyes (220) FECHA SOLICITUD: 30 de noviembre de 2021</p>	 <p>(540) MARCA: Helados Du 's CREAM (Mixta) (511) CLASE: 30 (210) EXP. NO.: 21/66094 (730) SOLICITANTE: Freddy José Bracamonte Gil (220) FECHA SOLICITUD: 25 de noviembre de 2021</p>

VIENE DE LA PÁGINA ANTERIOR

 <p>(540) MARCA: trans avocado (Mixta) (511) CLASE: 31 (210) EXP. NO.: 21/70240 (730) SOLICITANTE: Transna Trading Dominicana, S.R.L. (220) FECHA SOLICITUD: 22 de diciembre de 2021</p>	 <p>(540) MARCA: trans banana (Mixta) (511) CLASE: 31 (210) EXP. NO.: 21/70048 (730) SOLICITANTE: Transna Trading Dominicana, S.R.L. (220) FECHA SOLICITUD: 21 de diciembre de 2021</p>	 <p>(540) MARCA: trans chinola (Mixta) (511) CLASE: 31 (210) EXP. NO.: 21/70175 (730) SOLICITANTE: Transna Trading Dominicana, S.R.L. (220) FECHA SOLICITUD: 21 de diciembre de 2021</p>	 <p>(540) MARCA: trans coco (Mixta) (511) CLASE: 31 (210) EXP. NO.: 21/70041 (730) SOLICITANTE: Transna Trading Dominicana, S.R.L. (220) FECHA SOLICITUD: 21 de diciembre de 2021</p>
 <p>(540) MARCA: trans greenmango (Mixta) (511) CLASE: 31 (210) EXP. NO.: 21/70241</p> <p>(730) SOLICITANTE: Transna Trading Dominicana, S.R.L. (220) FECHA SOLICITUD: 22 de diciembre de 2021</p>	 <p>(540) MARCA: trans hotpepper (Mixta) (511) CLASE: 31 (210) EXP. NO.: 21/70049 (730) SOLICITANTE: Transna Trading Dominicana, S.R.L. (220) FECHA SOLICITUD: 21 de diciembre de 2021</p>	 <p>(540) MARCA: trans mango (Mixta) (511) CLASE: 31 (210) EXP. NO.: 21/70176 (730) SOLICITANTE: Transna Trading Dominicana, S.R.L. (220) FECHA SOLICITUD: 21 de diciembre de 2021</p>	 <p>(540) MARCA: trans pepper (Mixta) (511) CLASE: 31 (210) EXP. NO.: 21/70605 (730) SOLICITANTE: Transna Trading Dominicana, S.R.L. (220) FECHA SOLICITUD: 27 de diciembre de 2021</p>
 <p>(540) MARCA: trans piña (Mixta) (511) CLASE: 31 (210) EXP. NO.: 21/70047 (730) SOLICITANTE: Transna Trading Dominicana, S.R.L. (220) FECHA SOLICITUD: 21 de diciembre de 2021</p>	 <p>(540) MARCA: transpicy (Mixta) (511) CLASE: 31 (210) EXP. NO.: 21/70230 (730) SOLICITANTE: Transna Trading Dominicana, S.R.L. (220) FECHA SOLICITUD: 22 de diciembre de 2021</p>	 <p>(540) MARCA: TRANSVEGETABLES Transna Trading Group (Mixta) (511) CLASE: 31 (210) EXP. NO.: 21/70246 (730) SOLICITANTE: Transna Trading Dominicana, S.R.L. (220) FECHA SOLICITUD: 28 de diciembre de 2021</p>	 <p>(540) MARCA: Agua NERIS (Mixta) (511) CLASE: 32 (210) EXP. NO.: 22/372 (730) SOLICITANTE: Francisco Del Jesús Bello Pérez (220) FECHA SOLICITUD: 4 de enero de 2022</p>
 <p>(540) MARCA: AMPER PREDATOR (Mixta) (511) CLASE: 32 (210) EXP. NO.: 21/70244 (730) SOLICITANTE: Quala, Inc. (220) FECHA SOLICITUD: 22 de diciembre de 2021</p>	 <p>(540) MARCA: VELEIRO (Mixta) (511) CLASE: 33 (210) EXP. NO.: 22/724 (730) SOLICITANTE: Veleiro Group, S. A. (220) FECHA SOLICITUD: 6 de enero de 2022</p>	 <p>(540) MARCA: ALEXANDER CIGARS (Mixta) (511) CLASE: 34 (210) EXP. NO.: 21/63718 (730) SOLICITANTE: Victor Alexander Mercedes Ventura (220) FECHA SOLICITUD: 12 de noviembre de 2021</p>	 <p>(540) MARCA: CIGARRO TITAN (Mixta) (511) CLASE: 34 (210) EXP. NO.: 21/69464 (730) SOLICITANTE: Wanda Jeanette Romelina Arnaud Bencosme / Bernardo Candelier Fajardo (220) FECHA SOLICITUD: 16 de diciembre de 2021</p>
 <p>(540) MARCA: DY Don Ysidro RESERVA ESPECIAL, HYL A DOMINICAN CIGAR (Mixta) (511) CLASE: 34 (210) EXP. NO.: 22/189 (730) SOLICITANTE: Ysidro López Aquino (220) FECHA SOLICITUD: 3 de enero de 2022</p>	 <p>(540) MARCA: popi CIGARS (Mixta) (511) CLASE: 34 (210) EXP. NO.: 22/1020 (730) SOLICITANTE: Oliver Rafael Guzmán Vargas (220) FECHA SOLICITUD: 7 de enero de 2022</p>	 <p>(540) MARCA: The Judge (Mixta) (511) CLASE: 34 (210) EXP. NO.: 21/55916 (730) SOLICITANTE: Julissa Alonzo Bonilla (220) FECHA SOLICITUD: 3 de diciembre de 2021</p>	 <p>(540) MARCA: AGUA Manantiales DE LA MONTAÑA (Mixta) (511) CLASE: 35 (210) EXP. NO.: 22/1246 (730) SOLICITANTE: Ramón Leonardo García Espinal (220) FECHA SOLICITUD: 11 de enero de 2022</p>
 <p>(540) MARCA: DEGEMER RENT CAR FINDER (Mixta) (511) CLASE: 35 (210) EXP. NO.: 21/70747 (730) SOLICITANTE: DEGEMER SUPER RENT-CAR, S.R.L. (220) FECHA SOLICITUD: 28 de diciembre de 2021</p>	 <p>(540) MARCA: Signmaster (Mixta) (511) CLASE: 35 (210) EXP. NO.: 22/1349 (730) SOLICITANTE: Sign master, S.R.L. (220) FECHA SOLICITUD: 11 de enero de 2022</p>	 <p>(540) MARCA: Signmaster (Mixta) (511) CLASE: 35 (210) EXP. NO.: 22/1325</p> <p>(730) SOLICITANTE: Sign Master, S.R.L. (220) FECHA SOLICITUD: 11 de enero de 2022</p>	 <p>(540) MARCA: cityhub (Mixta) (511) CLASE: 36 (210) EXP. NO.: 21/70649 (730) SOLICITANTE: Oswaldo Carrillo Alonso / Luis Alberto Torres Ravago (220) FECHA SOLICITUD: 27 de diciembre de 2021</p>
 <p>(540) MARCA: SECURE ONE AF (Mixta) (511) CLASE: 36 (210) EXP. NO.: 22/695 (730) SOLICITANTE: Amanda Esperanza Fidel Abreu (220) FECHA SOLICITUD: 6 de enero de 2022</p>	 <p>(540) MARCA: CONSTRUCTORA DAAN STEEL R&J (Mixta) (511) CLASE: 37 (210) EXP. NO.: 21/55885 (730) SOLICITANTE: Constructora Daan Steel R&J, S.R.L. (220) FECHA SOLICITUD: 5 de octubre de 2021</p>	 <p>(540) MARCA: NerdCom CHAT (Mixta) (511) CLASE: 38 (210) EXP. NO.: 22/1558</p> <p>(730) SOLICITANTE: Randy Antonio Javier Alcántara (220) FECHA SOLICITUD: 12 de enero de 2022</p>	 <p>(540) MARCA: AMBER MUSEUM DOMINICAN EXPERIENCE (Mixta) (511) CLASE: 39 (210) EXP. NO.: 21/69655 (730) SOLICITANTE: La Aurora, S.A. (220) FECHA SOLICITUD: 17 de diciembre de 2021</p>
 <p>(540) MARCA: Travelly BY ALANNA (Mixta) (511) CLASE: 39 (210) EXP. NO.: 21/49869 (730) SOLICITANTE: Alanna Michel Sánchez Benítez (220) FECHA SOLICITUD: 16 de noviembre de 2021</p>	 <p>(540) MARCA: nuvi (Mixta) (511) CLASE: 40 (210) EXP. NO.: 21/71079 (730) SOLICITANTE: Asociación Nueva Vida Para Los Residuos, Inc. (NUVI) (220) FECHA SOLICITUD: 29 de diciembre de 2021</p>	 <p>(540) MARCA: EL LIDER QUE QUIERO (Mixta) (511) CLASE: 41 (210) EXP. NO.: 22/1948</p> <p>(730) SOLICITANTE: Austarti Crimaly Peña Pimentel (220) FECHA SOLICITUD: 13 de enero de 2022</p>	 <p>(540) MARCA: FUNDACIÓN IMPACTO RUMI (Mixta) (511) CLASE: 41 (210) EXP. NO.: 22/105 (730) SOLICITANTE: Mirian Altagracia Tavarez De Almonte (220) FECHA SOLICITUD: 3 de enero de 2022</p>
 <p>(540) MARCA: TRANSICIÓN MILLENNIALS DE LAS AULAS A LA GERENCIA, DE LA EMPRESA A LA INDEPENDENCIA (Mixta) (511) CLASE: 41 (210) EXP. NO.: 22/1963 (730) SOLICITANTE: Astrid Caridad Encarnación De La Cruz (220) FECHA SOLICITUD: 13 de enero de 2022</p>	 <p>(540) MARCA: fluid attacks we hack your software (Mixta) (511) CLASE: 42 (210) EXP. NO.: 21/70601 (730) SOLICITANTE: Fluid Signal Group, S.A. (220) FECHA SOLICITUD:</p>	 <p>(540) MARCA: TOCASIDAO (Mixta) (511) CLASE: 42 (210) EXP. NO.: 22/658</p> <p>(730) SOLICITANTE: FILM PLUS S.R.L. (220) FECHA SOLICITUD: 12 de enero de 2022</p>	 <p>(540) MARCA: Bar Crabs Sea Food and more... (Mixta) (511) CLASE: 43 (210) EXP. NO.: 21/66819 (730) SOLICITANTE: Lynyux Multiservices, S.R.L. (220) FECHA SOLICITUD: 7 de diciembre de 2021</p>
 <p>(540) MARCA: (Figurativa) (511) CLASE: 44 (210) EXP. NO.: 22/2130 (730) SOLICITANTE: Alexandrih Karvendrih Cirugía Plástica, S.R.L. (220) FECHA SOLICITUD: 14 de enero de 2022</p>	 <p>(540) MARCA: farma cuida+ (Mixta) (511) CLASE: 44 (210) EXP. NO.: 21/70102 (730) SOLICITANTE: Farmacia Reyna, S.R.L. (220) FECHA SOLICITUD: 21 de diciembre de 2021</p>	 <p>(540) MARCA: NPBI Neuropsychiatry & Behavioral Institute (Mixta) (511) CLASE: 44 (210) EXP. NO.: 21/70150</p> <p>(730) SOLICITANTE: Angela Cesarina Feliz Dominguez (220) FECHA SOLICITUD: 28 de diciembre de 2021</p>	 <p>(540) MARCA: MIPOLITIK (Mixta) (511) CLASE: 45 (210) EXP. NO.: 22/269 (730) SOLICITANTE: Miguel Ángel Heredia Arredondo (220) FECHA SOLICITUD: 4 de enero de 2022</p>

PASA A LA PÁGINA SIGUIENTE

VIENE DE LA PÁGINA ANTERIOR

 <p>(540) MARCA: GRUPO CEMCA (Mixta) (511) CLASE: 11, 35, 37, 42 (210) EXP. NO.: 22/2453 (730) SOLICITANTE: GRUPO CEMCA, S.R.L. (220) FECHA SOLICITUD: 17 de enero de 2022</p>	 <p>(540) MARCA: SABINE DEL MAR (Mixta) (511) CLASE: 14, 40, 42 (210) EXP. NO.: 21/70242 (730) SOLICITANTE: Sabine Elisabeth Maarschalk De Jana (220) FECHA SOLICITUD: 22 de diciembre de 2021</p>	 <p>(540) MARCA: (Figurativa) (511) CLASE: 16, 20, 30, 35, 39, 43 (210) EXP. NO.: 22/1770 (730) SOLICITANTE: Bona, S.A. (220) FECHA SOLICITUD: 13 de enero de 2022</p>	 <p>(540) MARCA: (Figurativa) (511) CLASE: 16, 20, 30, 35, 39, 43 (210) EXP. NO.: 22/1771 (730) SOLICITANTE: Bona, S.A. (220) FECHA SOLICITUD: 13 de enero de 2022</p>
 <p>(540) MARCA: Pizzarelli (Mixta) (511) CLASE: 16, 20, 30, 35, 39, 43 (210) EXP. NO.: 22/1699 (730) SOLICITANTE: Bona, S.A. (220) FECHA SOLICITUD: 12 de enero de 2022</p>	 <p>(540) MARCA: Pizzarelli (Mixta) (511) CLASE: 16, 20, 30, 35, 39, 43 (210) EXP. NO.: 22/1769 (730) SOLICITANTE: Bona, S.A. (220) FECHA SOLICITUD: 13 de enero de 2022</p>	 <p>(540) MARCA: REPORTE MÉDICO Media Group-RMMG (Mixta) (511) CLASE: 16, 42 (210) EXP. NO.: 22/745 (730) SOLICITANTE: AMD DOMINICAN GROUP, S.R.L. (220) FECHA SOLICITUD: 6 de enero de 2022</p>	 <p>(540) MARCA: Palín Bueno por tradición. (Mixta) (511) CLASE: 29, 30, 31 (210) EXP. NO.: 22/1086 (730) SOLICITANTE: Johnny Rodríguez Palen (220) FECHA SOLICITUD: 7 de enero de 2022</p>
 <p>(540) MARCA: Oro Español (Mixta) (511) CLASE: 29, 30, 32 (210) EXP. NO.: 21/68064 (730) SOLICITANTE: Peravia Industrial, S.A. (220) FECHA SOLICITUD: 8 de diciembre de 2021</p>	 <p>(540) MARCA: PAPA JOHNS Better Ingredients. Better Pizza. (Mixta) (511) CLASE: 29, 30, 39, 43 (210) EXP. NO.: 21/63987 (730) SOLICITANTE: Papa John's International, Inc. (220) FECHA SOLICITUD: 15 de noviembre de 2021</p>	 <p>(540) MARCA: B 31 R (Mixta) (511) CLASE: 30, 32, 43 (210) EXP. NO.: 22/2132 (730) SOLICITANTE: BR IP Holder LLC (220) FECHA SOLICITUD: 14 de enero de 2022</p>	 <p>(540) MARCA: BASKIN B 31 R ROBBINS (Mixta) (511) CLASE: 30, 43 (210) EXP. NO.: 22/2134 (730) SOLICITANTE: BR IP Holder LLC (220) FECHA SOLICITUD: 14 de enero de 2022</p>
 <p>(540) MARCA: (Figurativa) (511) CLASE: 35, 36 (210) EXP. NO.: 22/865 (730) SOLICITANTE: CEVALDOM Depósito Centralizado de Valores, S. A. (220) FECHA SOLICITUD: 6 de enero de 2022</p>	 <p>(540) MARCA: CEVALDOM (Mixta) (511) CLASE: 35, 36 (210) EXP. NO.: 22/974 (730) SOLICITANTE: CEVALDOM Depósito Centralizado de Valores, S. A. (220) FECHA SOLICITUD: 7 de enero de 2022</p>	 <p>(540) MARCA: EGI Business Group (Mixta) (511) CLASE: 35, 36, 37 (210) EXP. NO.: 22/524 (730) SOLICITANTE: EGI BUSINESS GROUP, S.R.L. (220) FECHA SOLICITUD: 5 de enero de 2022</p>	 <p>(540) MARCA: PIANTINI Corporate Center Grupo Roble (Mixta) (511) CLASE: 35, 36, 37 (210) EXP. NO.: 19/27790 (730) SOLICITANTE: Roble International Company Inc. (220) FECHA SOLICITUD: 4 de julio de 2019</p>
 <p>(540) MARCA: D EL DUEÑO (Mixta) (511) CLASE: 35, 40 (210) EXP. NO.: 21/45651 (730) SOLICITANTE: Sergey Ivanovich Trofimov (220) FECHA SOLICITUD: 20 de agosto de 2021</p>	 <p>(540) MARCA: EL SISTEMA (Mixta) (511) CLASE: 35, 41 (210) EXP. NO.: 21/68739 (730) SOLICITANTE: Imer Ulises Ramírez Díaz (220) FECHA SOLICITUD: 13 de diciembre de 2021</p>	 <p>(540) MARCA: SITES (Mixta) (511) CLASE: 37, 38 (210) EXP. NO.: 22/1280 (730) SOLICITANTE: América Móvil S.A.B. de C.V. (220) FECHA SOLICITUD: 11 de enero de 2022</p>	 <p>(540) MARCA: AVENT (Mixta) (511) CLASE: 5, 7, 9, 10, 11, 21 (210) EXP. NO.: 21/70886 (730) SOLICITANTE: Koninklijke Philips N.V (220) FECHA SOLICITUD: 28 de diciembre de 2021</p>
 <p>(540) MARCA: Lobo (Mixta) (511) CLASE: 8, 11 (210) EXP. NO.: 21/71180 (730) SOLICITANTE: Distribuidora Continental American, EP, S.R.L. (220) FECHA SOLICITUD: 30 de diciembre de 2021</p>	 <p>(540) MARCA: IPHOSAM SERVICE GROUP (Mixta) (511) CLASE: 9, 12, 36, 37 (210) EXP. NO.: 21/68461 (730) SOLICITANTE: David Enrique Franzini Javier / Eduardo Alexis Cubilete García (220) FECHA SOLICITUD: 10 de diciembre de 2021</p>	 <p>(540) MARCA: GRAN ANGULAR (Mixta) (511) CLASE: 9, 16 (210) EXP. NO.: 19/30887 (730) SOLICITANTE: Fundación Santa María (220) FECHA SOLICITUD: 25 de julio de 2019</p>	 <p>(540) MARCA: digio (Mixta) (511) CLASE: 9, 35, 36, 42 (210) EXP. NO.: 21/70897 (730) SOLICITANTE: Banco Digio S.A. (220) FECHA SOLICITUD: 28 de diciembre de 2021</p>
 <p>(540) MARCA: T (Mixta) (511) CLASE: 9, 35, 38, 41, 42 (210) EXP. NO.: 22/1692 (730) SOLICITANTE: Telefónica, S.A. (220) FECHA SOLICITUD: 12 de enero de 2022</p>	 <p>(540) NOMBRE COMERCIAL: (Emblema) 10) EXP. NO.: 21/71036 (730) SOLICITANTE: Ernesto Alejandro García / Foto Artística García S.R.L. (220) FECHA SOLICITUD: 29 de diciembre de 2021 (111) REGISTRO: 668017</p>	 <p>(540) NOMBRE COMERCIAL: (Emblema) 10) EXP. NO.: 22/3200 (730) SOLICITANTE: Paloma Massiel Inoa Peña / Aris Yelson Suarez Núñez (220) FECHA SOLICITUD: 20 de enero de 2022 (111) REGISTRO: 669029</p>	 <p>(540) NOMBRE COMERCIAL: (Rótulo) 10) EXP. NO.: 22/2760 (730) SOLICITANTE: Juan Francisco Rodríguez Henríquez / Lisbeth Rodríguez Pilier (220) FECHA SOLICITUD: 18 de enero de 2022 (111) REGISTRO: 668704</p>
 <p>(540) NOMBRE COMERCIAL: (Rótulo) (210) EXP. NO.: 22/2561 (730) SOLICITANTE: Valentín María Ramírez Quezada (220) FECHA SOLICITUD: 17 de enero de 2022 (111) REGISTRO: 668533</p>	 <p>(540) NOMBRE COMERCIAL: (Rótulo) (210) EXP. NO.: 22/3048 (730) SOLICITANTE: Fernando Suárez Calcaño (220) FECHA SOLICITUD: 19 de enero de 2022 (111) REGISTRO: 668928</p>	 <p>(540) NOMBRE COMERCIAL: (Rótulo) (210) EXP. NO.: 21/69843 (730) SOLICITANTE: David Louis-Alexis / William David Antoine Nisima Calmel (220) FECHA SOLICITUD: 7 de enero de 2022 (111) REGISTRO: 667394</p>	 <p>(540) NOMBRE COMERCIAL: (Rótulo) (210) EXP. NO.: 22/2746 (730) SOLICITANTE: Bredygy Aymee Disla Sepúlveda / Tania Zobeida Ramírez Díaz (220) FECHA SOLICITUD: 18 de enero de 2022 (111) REGISTRO: 669047</p>
 <p>(540) NOMBRE COMERCIAL: (Rótulo) (210) EXP. NO.: 22/1064 (730) SOLICITANTE: Marcos Alfredo Contreras Rodríguez (220) FECHA SOLICITUD: 7 de enero de 2022 (111) REGISTRO: 667508</p>	 <p>(540) NOMBRE COMERCIAL: (Rótulo) (210) EXP. NO.: 21/65984 (730) SOLICITANTE: Oniel Surriel Ortiz (220) FECHA SOLICITUD: 7 de enero de 2022 (111) REGISTRO: 667401</p>	 <p>(540) NOMBRE COMERCIAL: (Rótulo) (210) EXP. NO.: 22/1241 (730) SOLICITANTE: Ciprián y Valentina Agrícola, Civagro S.R.L. (220) FECHA SOLICITUD: 11 de enero de 2022 (111) REGISTRO: 667620</p>	 <p>(540) NOMBRE COMERCIAL: (Rótulo) (210) EXP. NO.: 22/3337 (730) SOLICITANTE: Pedro Antonio Hernández Ubiera (220) FECHA SOLICITUD: 20 de enero de 2022 (111) REGISTRO: 669123</p>
 <p>(540) NOMBRE COMERCIAL: (Rótulo) (210) EXP. NO.: 21/65149 (730) SOLICITANTE: C FOUR JAAR, SRL (220) FECHA SOLICITUD: 22 de noviembre de 2021 (111) REGISTRO: 668425</p>	 <p>(540) NOMBRE COMERCIAL: (Rótulo) (210) EXP. NO.: 22/1636 (730) SOLICITANTE: Will Michel Lajara Peña (220) FECHA SOLICITUD: 12 de enero de 2022 (111) REGISTRO: 667872</p>	 <p>(540) NOMBRE COMERCIAL: (Rótulo) (210) EXP. NO.: 22/2954 (730) SOLICITANTE: Inversiones Insaca, S.R.L. (220) FECHA SOLICITUD: 19 de enero de 2022 (111) REGISTRO: 668850</p>	 <p>(540) NOMBRE COMERCIAL: (Rótulo) (210) EXP. NO.: 22/1239 (730) SOLICITANTE: Sixto Antonio Marte Calzado (220) FECHA SOLICITUD: 12 de enero de 2022 (111) REGISTRO: 667847</p>

VIENE DE LA PÁGINA ANTERIOR

 <p>(540) NOMBRE COMERCIAL: (Rótulo) (210) EXP. NO.: 22/1573 (730) SOLICITANTE: Danibel Beatriz López Moronta (220) FECHA SOLICITUD: 13 de enero de 2022 (111) REGISTRO: 668106</p>	 <p>(540) NOMBRE COMERCIAL: (Rótulo) (210) EXP. NO.: 22/2047 (730) SOLICITANTE: Jorge David Peña Brito / Raymer Daniel Ortiz Drullard (220) FECHA SOLICITUD: 14 de enero de 2022 (111) REGISTRO: 668610</p>	 <p>(540) NOMBRE COMERCIAL: (Rótulo) (210) EXP. NO.: 21/68731 (730) SOLICITANTE: Carolina Santana Sabbagh</p> <p>/ Uriel Amauris Suriel Torres / Enmanuel Peña Haddad (220) FECHA SOLICITUD: 30 de diciembre de 2021 (111) REGISTRO: 668581</p>	 <p>(540) NOMBRE COMERCIAL: (Rótulo) (210) EXP. NO.: 22/1052 (730) SOLICITANTE: Adrián Ramón Beco Ozoria (220) FECHA SOLICITUD: 7 de enero de 2022 (111) REGISTRO: 667495</p>
 <p>(540) NOMBRE COMERCIAL: (Rótulo) (210) EXP. NO.: 22/0733 (730) SOLICITANTE: Genaro Peguero Díaz (220) FECHA SOLICITUD: 19 de enero de 2022 (111) REGISTRO: 668861</p>	 <p>(540) NOMBRE COMERCIAL: (Rótulo) (210) EXP. NO.: 22/2905</p> <p>(730) SOLICITANTE: Gamefarm, S.R.L. (220) FECHA SOLICITUD: 19 de enero de 2022 (111) REGISTRO: 668797</p>	 <p>(540) NOMBRE COMERCIAL: (Rótulo) (210) EXP. NO.: 22/3100 (730) SOLICITANTE: Yajaira Bautisa Herrera (220) FECHA SOLICITUD: 19 de enero de 2022 (111) REGISTRO: 669005</p>	 <p>(540) NOMBRE COMERCIAL: (Rótulo) (210) EXP. NO.: 22/2198 (730) SOLICITANTE: Julio Vilchez Rosso (220) FECHA SOLICITUD: 20 de enero de 2022 (111) REGISTRO: 669122</p>
 <p>(540) NOMBRE COMERCIAL: (Rótulo) (210) EXP. NO.: 21/67210 (730) SOLICITANTE: Guakía Ambiente / Michela Izzo Gioiosa (220) FECHA SOLICITUD: 19 de enero de 2022 (111) REGISTRO: 669030</p>	 <p>(540) NOMBRE COMERCIAL: (Rótulo) (210) EXP. NO.: 21/69741 (730) SOLICITANTE: Laura Lisbeth Lama Sánchez de Peña (220) FECHA SOLICITUD: 13 de enero de 2022 (111) REGISTRO: 668013</p>	 <p>(540) NOMBRE COMERCIAL: (Rótulo) (210) EXP. NO.: 22/2382 (730) SOLICITANTE: High Line Airways Pj, S.R.L. (220) FECHA SOLICITUD: 17 de enero de 2022 (111) REGISTRO: 668390</p>	 <p>(540) NOMBRE COMERCIAL: (Rótulo) (210) EXP. NO.: 22/3083 (730) SOLICITANTE: Elizabeth Belén Brea (220) FECHA SOLICITUD: 19 de enero de 2022 (111) REGISTRO: 668962</p>
 <p>(540) NOMBRE COMERCIAL: (Rótulo) (210) EXP. NO.: 21/44665 (730) SOLICITANTE: Michael Angelo Durant / Joann Durant / Zunilda Vargas / Yocasta Durant / John w Durant (220) FECHA SOLICITUD: 12 de enero de 2022 (111) REGISTRO: 667885</p>	 <p>(540) NOMBRE COMERCIAL: (Rótulo) (210) EXP. NO.: 22/2493 (730) SOLICITANTE: Therrestra, S.A.S. (220) FECHA SOLICITUD: 17 de enero de 2022 (111) REGISTRO: 668496</p>	 <p>(540) NOMBRE COMERCIAL: (Rótulo) (210) EXP. NO.: 22/2995 (730) SOLICITANTE: Juan Tolentino Vásquez (220) FECHA SOLICITUD: 19 de enero de 2022 (111) REGISTRO: 668879</p>	 <p>(540) NOMBRE COMERCIAL: (Rótulo) (210) EXP. NO.: 22/1532 (730) SOLICITANTE: J & R Capital Investment Banking Fund Bv (220) FECHA SOLICITUD: 12 de enero de 2022 (111) REGISTRO: 667817</p>
 <p>(540) NOMBRE COMERCIAL: (Rótulo) (210) EXP. NO.: 22/1904 (730) SOLICITANTE: Realson Enterprises Limited (220) FECHA SOLICITUD: 13 de enero de 2022 (111) REGISTRO: 668307</p>	 <p>(540) NOMBRE COMERCIAL: (Rótulo) (210) EXP. NO.: 22/1070 (730) SOLICITANTE: Baseball Metrics RD SRL (220) FECHA SOLICITUD: 7 de enero de 2022 (111) REGISTRO: 667524</p>	 <p>(540) NOMBRE COMERCIAL: (Rótulo) (210) EXP. NO.: 22/1903</p> <p>(730) SOLICITANTE: Realson Enterprises Limited (220) FECHA SOLICITUD: 13 de enero de 2022 (111) REGISTRO: 668240</p>	 <p>(540) NOMBRE COMERCIAL: (Rótulo) (210) EXP. NO.: 22/2199 (730) SOLICITANTE: Lavacar, S.R.L. (220) FECHA SOLICITUD: 14 de enero de 2022 (111) REGISTRO: 668317</p>
 <p>(540) NOMBRE COMERCIAL: (Rótulo) (210) EXP. NO.: 22/2381 (730) SOLICITANTE: Mayelin Abreu Jiménez (220) FECHA SOLICITUD: 17 de enero de 2022 (111) REGISTRO: 668398</p>	 <p>(540) NOMBRE COMERCIAL: (Rótulo) (210) EXP. NO.: 22/1402 (730) SOLICITANTE: Bitzania Athenas Marchan Marrero (220) FECHA SOLICITUD: 11 de enero de 2022 (111) REGISTRO: 667799</p>	 <p>(540) NOMBRE COMERCIAL: (Rótulo) (210) EXP. NO.: 22/2569 (730) SOLICITANTE: Simeón Figueroa Rodríguez (220) FECHA SOLICITUD: 17 de enero de 2022 (111) REGISTRO: 668546</p>	 <p>(540) NOMBRE COMERCIAL: (Rótulo) (210) EXP. NO.: 22/2816</p> <p>(730) SOLICITANTE: Elmin Yennio Noboa Zabala (220) FECHA SOLICITUD: 18 de enero de 2022 (111) REGISTRO: 668754</p>
 <p>(540) NOMBRE COMERCIAL: (Rótulo) (210) EXP. NO.: 22/3069 (730) SOLICITANTE: Nelson Fernando Emilio Mañón Castillo / Claudia Teresa Cunillera Batlle</p> <p>(220) FECHA SOLICITUD: 19 de enero de 2022 (111) REGISTRO: 668953</p>	 <p>(540) NOMBRE COMERCIAL: (Rótulo) (210) EXP. NO.: 22/1092 (730) SOLICITANTE: Oscami Tours & Travels, S.R.L. (220) FECHA SOLICITUD: 13 de enero de 2022 (111) REGISTRO: 668035</p>	 <p>(540) NOMBRE COMERCIAL: (Rótulo) (210) EXP. NO.: 22/2197 (730) SOLICITANTE: Julio Vilchez Rosso (220) FECHA SOLICITUD: 20 de enero de 2022 (111) REGISTRO: 669126</p>	 <p>(540) NOMBRE COMERCIAL: (Rótulo) (210) EXP. NO.: 22/2075 (730) SOLICITANTE: Rosemary Jacqueline Rijo Bobea (220) FECHA SOLICITUD: 14 de enero de 2022 (111) REGISTRO: 668219</p>
 <p>(540) NOMBRE COMERCIAL: (Rótulo) (210) EXP. NO.: 22/1087 (730) SOLICITANTE: Johnny Rodríguez Palen (220) FECHA SOLICITUD: 7 de enero de 2022 (111) REGISTRO: 667530</p>	 <p>(540) NOMBRE COMERCIAL: (Rótulo) (210) EXP. NO.: 22/1905 (730) SOLICITANTE: Realson Enterprises Limited (220) FECHA SOLICITUD: 13 de enero de 2022 (111) REGISTRO: 668241</p>	 <p>(540) NOMBRE COMERCIAL: (Rótulo) (210) EXP. NO.: 22/2203 (730) SOLICITANTE: Julio Vilchez Rosso (220) FECHA SOLICITUD: 14 de enero de 2022 (111) REGISTRO: 668921</p>	 <p>(540) NOMBRE COMERCIAL: (Rótulo) (210) EXP. NO.: 22/2726 (730) SOLICITANTE: Agustín Mercedes Santana (220) FECHA SOLICITUD: 20 de enero de 2022 (111) REGISTRO: 669086</p>
 <p>(540) NOMBRE COMERCIAL: (Rótulo) (210) EXP. NO.: 22/2798 (730) SOLICITANTE: Roberto Oscar del C de J Faxas Sanchez (220) FECHA SOLICITUD: 18 de enero de 2022 (111) REGISTRO: 668731</p>	 <p>(540) NOMBRE COMERCIAL: (Rótulo) (210) EXP. NO.: 22/2764</p> <p>(730) SOLICITANTE: Suburbia, S.R.L. (220) FECHA SOLICITUD: 18 de enero de 2022 (111) REGISTRO: 668702</p>	 <p>(540) NOMBRE COMERCIAL: (Rótulo) (210) EXP. NO.: 22/1404 (730) SOLICITANTE: Supermercado Caribe, S.R.L. (220) FECHA SOLICITUD: 11 de enero de 2022 (111) REGISTRO: 667951</p>	 <p>(540) NOMBRE COMERCIAL: (Rótulo) (210) EXP. NO.: 22/1924 (730) SOLICITANTE: Karla Daniela Minaya Pérez (220) FECHA SOLICITUD: 13 de enero de 2022 (111) REGISTRO: 668069</p>
 <p>(540) NOMBRE COMERCIAL: (Rótulo) (210) EXP. NO.: 22/1570 (730) SOLICITANTE: Trio Pharma, SRL (220) FECHA SOLICITUD: 12 de enero de 2022 (111) REGISTRO: 667824</p>	 <p>(540) NOMBRE COMERCIAL: (Rótulo) (210) EXP. NO.: 21/54333 (730) SOLICITANTE: Vasti Jacobed Vidal de Sosa (220) FECHA SOLICITUD: 18 de enero de 2022 (111) REGISTRO: 668691</p>	 <p>(540) NOMBRE COMERCIAL: (Rótulo) (210) EXP. NO.: 22/1883 (730) SOLICITANTE: Realson Enterprises Limited (220) FECHA SOLICITUD: 13 de enero de 2022 (111) REGISTRO: 668163</p>	 <p>Cualquier sugerencia o reclamos dirigirse a publicaciones ONAPI m.seijas@onapi.gob.do</p>