



De izquierda a derecha: Martina Camacho, Adonis Puello, Lisibell Cordero, Dr. Salvador Ramos, Michelle Guzmán, Wilson Grullón, Ana María Hernández y Juan Toribio.

## ONAPI recibe dos galardones en los premios Latam organizados en Bogotá, Colombia

**L**os galardones recibidos son: Mejor Proceso de Mitigación de Riesgos (SAE) y por el programa de televisión ONAPI INFORMA.

La Oficina Nacional de la Propiedad Industrial (ONAPI) resultó ganadora de dos galardones en la 9na. Versión de Premios Latam Digital 2021 by Interlat, celebrado en Bogotá, Colombia, en el mes de noviembre de este año.

ONAPI recibió el primer lugar en la categoría de Mejor Proceso de Mitigación de Riesgos Digitales Gubernamentales por el Sistema de Asignación de Expedientes (SAE), mediante el cual son asignadas las solicitudes de Signos Distintivos, lo que permite verificar la trazabilidad de los mismos, optimizando dicho proceso.



El Dr. Salvador Ramos, director general de ONAPI agradeció a todo el equipo que cada día hace posible que los servicios de la institución lleguen a los usuarios con los más altos

estándares de calidad, reafirmando el compromiso asumido en su gestión.

Además del tercer lugar en la categoría de Mejor Campaña de Canalización de Procesos en Social Media

por ONAPI INFORMA, programa educativo e informativo que la institución pone a disposición de los usuarios para orientarlos sobre los temas de Propiedad Industrial.



**OFICINA PRINCIPAL**  
Av. Los Próceres No. 11,  
Santo Domingo.  
Tel.: 809-567-7474  
Fax: 809-732-7758

**CONTÁCTENOS:**  
Línea de atención al usuario.  
809-732-4447

**SANTIAGO DE LOS CABALLEROS**  
Av. Estrella Sadhalá, Edif.  
Antonio Guzmán Fernández.  
Tel.: 809-582-4059  
Fax: 809-583-8437

**MUNICIPIO STO. DGO. ESTE**  
Oficina Regional Este (ORE)  
Autopista San Isidro,  
Plaza Coral Mall,  
2do. nivel, Local B-66.  
Tel.: 809-567-7474  
Ext. 3000

**SAN FRANCISCO DE MACORÍS**  
Plaza Colonial, Suite 14-B,  
Avenida Antonio Guzmán Fernández.  
Tel.: 809-588-2052  
Ext. 3436



# DEPARTAMENTO DE INVENCIONES

## MUY IMPORTANTE

A PARTIR DE LA FECHA DE LA PRIMERA PUBLICACIÓN, EL SOLICITANTE DEBE EFECTUAR EL PAGO DE EXAMEN DE FONDO EN UN PLAZO DE DOCE MESES IMPROPRORROGABLES, BAJO LA PENA DE DECLARARSE EL ABANDONO DE PLENO DERECHO. (ART. 22.1 LEY 20-00 SOBRE PROPIEDAD INDUSTRIAL).

## SOLICITUD DE PATENTE DE INVENCION EN FASE NACIONAL PCT

### LISTA DE CÓDIGOS INID DE LA NORMA ST.9 OMPI.

- 11 NÚMERO DE PATENTE/REGISTRO NACIONAL.  
12 DESIGNACIÓN DEL TIPO DE DOCUMENTO.  
21 NÚMERO DE SOLICITUD NACIONAL.  
22 FECHA DE PRESENTACIÓN NACIONAL.  
30 DATOS DE PRIORIDAD SEGUN CONVENIO DE PARIS.  
43 FECHA DE PUBLICACION DE LA SOLICITUD NACIONAL.  
51 CLASIFICACIÓN INTERNACIONAL DE PATENTES.  
54 TÍTULO.  
57 RESUMEN/FIGURAS.  
61 NÚMERO/FECHA DE PRESENTACIÓN DE LA SOLICITUD ANTERIOR DE LA PATENTE, MODELO DE UTILIDAD O TÍTULO SIMILAR CONCEDIDO ANTERIORMENTE, RESPECTO DEL CUAL EL PRESENTE DOCUMENTO CONSTITUYE UNA ADICIÓN.  
62 NÚMERO/FECHA DE PRESENTACIÓN DE LA SOLICITUD ANTERIOR DE LA QUE EL PRESENTE DOCUMENTO CONSTITUYE UNA FRACCIÓN.  
71 SOLICITANTE(S).  
72 INVENTOR(ES)/DISEÑADOR(ES).  
74 REPRESENTANTE(S).  
85 FECHA DE COMIENZO DE LA FASE NACIONAL  
86 NÚMERO DE SOLICITUD INTERNACIONAL Y FECHA DE PRESENTACIÓN INTERNACIONAL PCT.  
87 NÚMERO DE PUBLICACIÓN INTERNACIONAL Y FECHA DE PUBLICACIÓN INTERNACIONAL PCT.

### LISTA DE CÓDIGOS DE DOS LETRAS DE LA NORMA ST.3.

- |                        |                           |
|------------------------|---------------------------|
| DE - ALEMANIA          | AT - AUSTRIA              |
| ES - ESPAÑA            | CN - CHINA                |
| VE - VENEZUELA         | US - ESTADOS UNIDOS       |
| CH - SUIZA             | NO - NORUEGA              |
| CA - CANADÁ            | VN - VIETNAM              |
| UA - UCRANIA           | HO - HOLANDA              |
| IT - ITALIA            | FR - FRANCIA              |
| GB - REINO UNIDO       | DO - REPUBLICA DOMINICANA |
| NZ - NUEVA ZELANDA     | NL - PAISES BAJOS         |
| TN - TUNEZ             | BR - BRASIL               |
| AU - AUSTRALIA         | MY - MALASIA              |
| BE - BELGICA           | CO - COLOMBIA             |
| IN - INDIA             | CU - CUBA                 |
| MA - MARRUECOS         | AR - ARGENTINA            |
| SI - ESLOVENIA         | HU - HUNGRIA              |
| KR - COREA             | ZA - SUDÁFRICA            |
| HR - CROACIA           | SE - SUECIA               |
| RS - SERBIA            | MX - MÉXICO               |
| TT - TRINIDAD Y TOBAGO | PK - PAKISTÁN             |
| JM - JAMAICA           | EC - ECUADOR              |
| AR - ARGENTINA         |                           |
- EUPO-OFCINA DE PROPIEDAD INTELCTUAL DE LA UNIÓN EUROPEA.

### 12 SOLICITUD DE PATENTE DE INVENCION EN FASE NACIONAL PCT

- 21 P2021-0185  
85 09/09/2021  
86 PCT/EP2020/056884 13/03/2020  
30 EP 19162954.2 14/03/2019  
87 WO 2020/182990 A1 17/09/2020  
71 JANSSEN SCIENCES IRELAND UNLIMITED COMPANY  
BARNABEHY RINGASKIDDY, CO CORK, IRLANDA

### 74 PATRICIA VILLEGAS

72 SANDRINE CÉLINE GROSSE (BE); JAN MARTIN BERKE (BE); EDGAR JACOBY (BE); MENG-YANG HSIAO (BE); TIM HUGO MARIA JONCKERS (BE); BART RUDOLF ROMANIE KESTELEYN (BE); STEFAAN JULIEN LAST (BE); CAROLINA MARTINEZ LAMENCA (BE); MATHIEU PERRIER (BE); SERGE MARIA ALOYSIUS PIETERS (BE); PIERRE JEAN-MARIE BERNARD RABOISSON (BE); ABDELLAH TAHRI (BE); KOEN VANDYCK (BE); WIM GASTON VERSCHUEREN (BE); LILI HU (BE)

51 A 61K 31/505, C 07D 471/04

### 54 DERIVADOS DE PIRIMIDONA DE ANILLO FUSIONADO PARA USO EN EL TRATAMIENTO DE INFECCIÓN POR VHB O ENFERMEDADES INDUCIDAS POR VHB

57 La presente solicitud se refiere a compuestos de acuerdo con la fórmula (I), composiciones farmacéuticas que comprenden al menos uno de dichos compuestos, su uso como medicamento y su uso en el tratamiento de la infección crónica por el virus de la hepatitis B (VHB). La divulgación se refiere además a métodos para preparar compuestos de acuerdo con la fórmula (I).

### 12 SOLICITUD DE PATENTE DE INVENCION EN FASE NACIONAL PCT

- 21 P2021-0142  
85 30/06/2021  
86 PCT/US2020/013040 10/01/2020  
30 US 62/791,141 11/01/2019  
87 WO 2020/146707 16/07/2020  
71 SHEAR BITS, INC.  
220 SPRING HILL DRIVE, SUITE 200, SPRING, TEXAS, 77386, E.U.A.

### 74 GRELDY HERNÁNDEZ SOSA

72 JOHN JAMES HERMAN (CA); CARL M. HOFFMASTER (CA)

51 E21B 10/08, E21B 10/14, E21B 10/16

### 54 BROCA CORTADORA POTENTE

57 Una broca incluye un cuerpo de broca; una pluralidad de cortadores de ranurado montados de manera giratoria en el cuerpo de la broca para definir un primer perfil; y una pluralidad de cortadores de ranurado montados de manera no giratoria en el cuerpo de la broca para definir un segundo perfil. El primer perfil está longitudinalmente por delante del segundo perfil en una dirección de perforación de la broca en una distancia seleccionada.

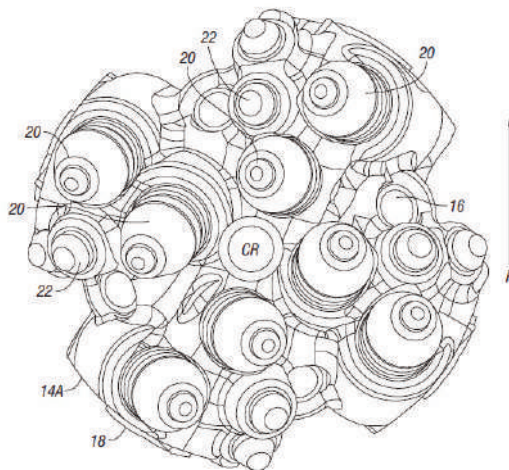

FIG. 2

### 12 SOLICITUD DE PATENTE DE INVENCION EN FASE NACIONAL PCT

- 21 P2021-0186  
85 09/09/2021  
86 PCT/US2020/030127 27/04/2020  
30 US 62/843,092 03/05/2019  
87 WO 2020/226933 A2 12/11/2020  
71 VERILY LIFE SCIENCES LLC  
269 EAST GRAND AVE., SOUTH SAN FRANCISCO, CALIFORNIA, 94080, E.U.A.

### 74 PATRICIA VILLEGAS

72 VICTOR CRISWELL (US); PETER MASSARO (US)

51 B07C 5/02, B07C 5/36

### 54 SINGULACIÓN Y CLASIFICACIÓN DE INSECTOS

57 Un sistema de clasificación de insectos puede rastrear el movimiento de insectos a lo largo de un camino predefinido. El sistema de clasificación de insectos incluye un sistema de soplado hacia atrás para mover insectos hacia una entrada del camino y un sistema de soplado hacia adelante para mover insectos hacia una salida del camino. Un sistema de imágenes aéreas captura imágenes de los insectos en uno o más lugares a lo largo del camino. Una vez fotografiado, el insecto puede clasificarse en una categoría (por ejemplo, categoría de sexo, categoría de especie, categoría de tamaño, etc.) utilizando una variedad de enfoques de clasificación diferentes, incluidos, por ejemplo, un clasificador de visión industrial y / o un clasificador de aprendizaje automático. Una vez clasificados, los insectos pueden ser dirigidos a varias cámaras para su posterior procesamiento.

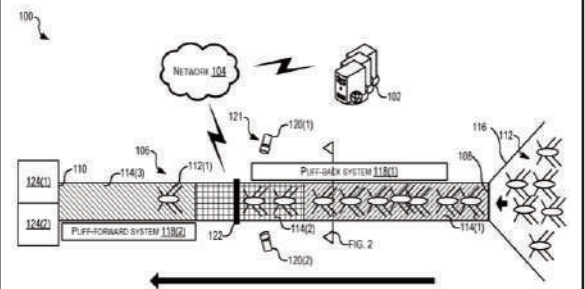

FIG. 1

### 12 SOLICITUD DE PATENTE DE INVENCION EN FASE NACIONAL PCT

- 21 P2021-0210  
85 14/10/2021  
86 PCT/US2020/028111 14/04/2020  
30 US 16/843,623 08/04/2020  
US 62/834,214 15/04/2019  
87 WO 2020/214590 A1 22/10/2020  
71 HENSLEY INDUSTRIES, INC.  
2108 JOE FIELD ROAD, P.O. BOX 29779, DALLAS, TEXAS, 75229, E.U.A.

### 74 SHARIN PABLO DE ROCA

72 YOUSSEF MOHAMAD BILAL (US)

51 E02F 9/28

### 54 MONTAJE DE CLAVIJA DE BLOQUEO DE POSICIÓN DESVIADA PARA UN MIEMBRO DE DESGASTE DE ENGRANAJE A LA TIERRA

57 Un montaje de clavija de bloqueo (106) para asegurar un miembro de desgaste a una estructura de soporte puede incluir una parte de cuerpo (110) y puede incluir un miembro de eje (112) parcialmente dispuesto dentro y que se extiende desde la parte de cuerpo y puede rotar entre una primera posición que impide mecánicamente el retiro de un miembro de engranaje a la tierra desde una estructura de soporte y una segunda posición que permite el retiro del miembro de engranaje a la tierra desde la estructura de soporte. Un miembro de desgaste (104) para recibir un montaje de clavija de bloqueo (106) puede incluir un alma (160) que se extiende lateralmente a través del miembro de alma con una abertura próxima y una abertura distal, una rampa de instalación (182) y una rampa de retiro (184) puede estar dispuesto en la abertura próxima para el engranaje a una espiga (126) de un miembro de eje (112) del montaje de clavija de bloqueo (106).

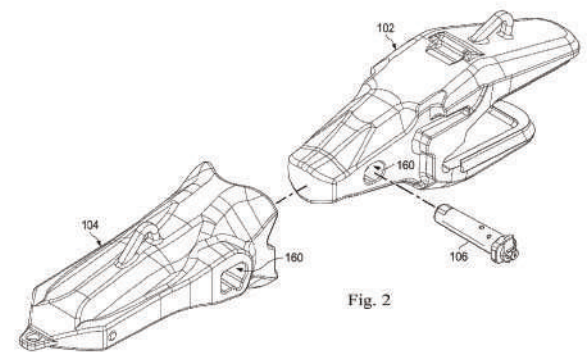

Fig. 2

VIENE DE LA PÁGINA ANTERIOR

**12 SOLICITUD DE PATENTE DE INVENCION EN FASE NACIONAL PCT**

21 P2021-0187  
85 09/09/2021  
86 PCT/US2020/023019 16/03/2020  
30 US 62/820,228 18/03/2019  
US 62/925,328 24/10/2019  
87 WO 2020/190892 A1 24/09/2020

**71 VERILY LIFE SCIENCES LLC**

269 EAST GRAND AVE., SOUTH SAN FRANCISCO, CALIFORNIA, 94080, E.U.A.

**74 PATRICIA VILLEGAS**

72 CHARLES BEHLING (US); BRIAN WASSON (US)

51 A01K 63/00, A01K 67/033

**54 ALMACENAJE Y LIBERACION DE INSECTOS**

57 Un dispositivo de almacenamiento y liberación de insectos incluye un recipiente adecuadamente rígido que se puede utilizar para almacenar y transportar insectos. El dispositivo de almacenamiento y liberación de insectos puede contener insectos comprimidos o insectos no comprimidos. El dispositivo de almacenamiento y liberación de insectos incluye un recinto extraíble y una espuma reticulada para agregar cumplimiento durante el empaque de los insectos.

FIG. 3A

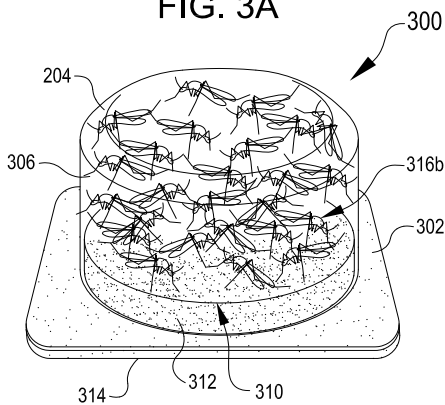

**12 SOLICITUD DE PATENTE DE INVENCION EN FASE NACIONAL PCT**

21 P2021-0223  
85 29/10/2021  
86 PCT/US2020/030305 28/04/2020  
30 US 62/840,344 29/04/2019  
87 WO 2020/223255 05/11/2020

**71 SOLENT THERAPEUTICS, LLC**

59 MAUGUS AVENUE, WELLESLEY, MASSACHUSETTS, 02481, E.U.A.

**74 ORIETTA BLANCO MINIÑO**

72 FENG ZHOU (US); SIMONE BIGI (US); ALLISON, L. CHAMBERS (US); TONY GIBSON (US); JASON PICKENS (US); ANGIE VASSAR (US); MITSUNORI KONO (JP); MASAKI SETO (JP); ZENYU SHIOKAWA (JP); STEVE SWANN (US)

51 A61K 31/5415, A61P 19/02, C07D 285/32, C07D 417/04, C07D 417/12, C07D 417/14

**54 DERIVADOS DE 1,1-DIÓXIDO DE 3-AMINO-4H-BENZO[E][1,2,4] TIADIAZINA COMO INHIBIDORES DE MRGX2**

57 Se describen compuestos de la Fórmula 1, tautómeros de los mismos, y sales farmacéuticamente aceptables de los compuestos o tautómeros, en donde L, R1, R2, R3, R4 y R5 son definidos en la especificación. Esta descripción también se refiere a materiales y métodos para preparar compuestos de la Fórmula 1, a las composiciones farmacéuticas que las contienen, y a su uso para tratar enfermedades, trastornos o afecciones asociadas con MRGX2.

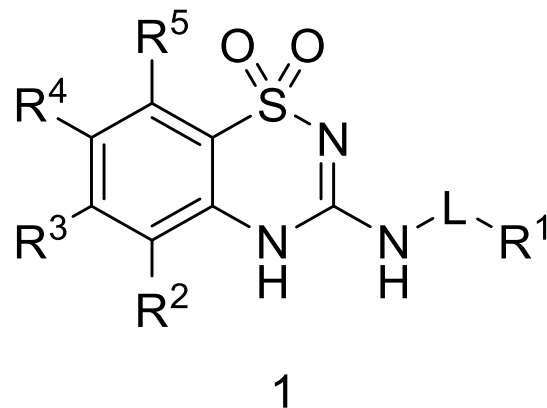

**12 SOLICITUD DE PATENTE DE INVENCION EN FASE NACIONAL PCT**

21 P2021-0254  
85 07/12/2021  
86 PCT/US2020/035825 03/06/2020  
30 EP 19382477.8 07/06/2019  
87 WO 2020/247429 10/12/2020

**71 ELI LILLY AND COMPANY**

LILLY CORPORATE CENTER, INDIANAPOLIS, INDIANA, 46206-6288, E.U.A.

**74 MARIA DEL PILAR TRONCOSO**

72 NURIA DIAZ BUEZO (ES); JOSE ANTONIO MARTINEZ PEREZ (ES); CELIA LAFUENTE BLANCO (ES); GEMA CONSUELO SANZ GIL (ES); JULIAN PRIEGO SOLER (ES)

51 A61K 31/4025, A61P 3/10, C07D 401/12, C07D 401/14

**54 COMPUESTOS DE PIRROLIDINA**

57 La presente invención proporciona compuestos de la Fórmula

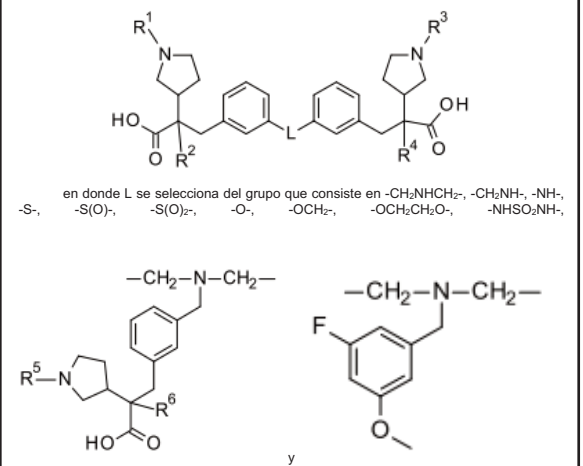

o una sal farmacéuticamente aceptable de estos; un compuesto de la fórmula:

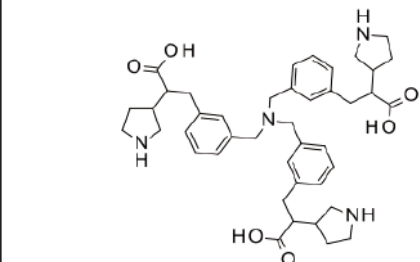

proceso para preparar los compuestos y sus sales, una composición farmacéutica y métodos para tratar pacientes que necesiten dicho tratamiento.

**12 SOLICITUD DE PATENTE DE INVENCION EN FASE NACIONAL PCT**

21 P2021-0219  
85 28/10/2021  
86 PCT/GB2020/051060 30/04/2020  
30 EP 19172051.5 30/04/2019  
EP 19189910.3 02/08/2019  
EP 19217846.5 19/12/2019  
EP 20162494.7 11/03/2020  
87 WO 2020/222011 05/11/2020

**71 SITRYX THERAPEUTICS LIMITED**

101 BELLHOUSE BUILDING, MAGDALEN CENTRE, THE OXFORD SCIENCE, PARK, OXFORD, OX4 4GA, GRAN BRETAÑA

**74 MARÍA DEL PILAR TRONCOSO**

72 MICHAEL LIAM COOKE, (GB); DAVID COUSIN (GB); MATTHEW COLIN THOR FYFE (GB); BARRY JOHN TEOBALD (GB); STEPHEN MALCOLM THOM (GB); THOMAS MICHAEL WAUGH (GB)

51 A61K 31/19, A61K 31/194, A61P 29/00, C07C 211/40, C07C 309/12, C07C 309/23, C07C 309/24, C07C 309/27, C07C 69/003, C07C 69/013, C07C 69/593, C07C 69/608, C07C 69/66, C07C 69/74

**54 DERIVADOS DE ÁCIDO ITACÓNICO Y USOS DE ESTOS EN EL TRATAMIENTO DE UNA ENFERMEDAD INFLAMATORIA ASOCIADA CON UNA RESPUESTA INMUNITARIA INDESEABLE**

57 La invención se refiere a compuestos de la Fórmula (IW-1) y a su uso para tratar o prevenir una enfermedad inflamatoria o una enfermedad asociada con una respuesta inmunitaria indeseable: en donde RA, RB, RC y RD son según lo definido en la presente.

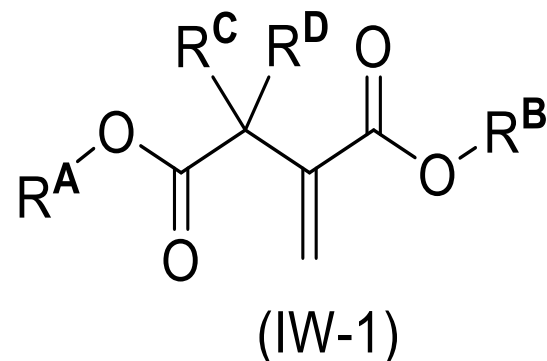

**CONCESION DE PATENTE DE INVENCION PCT**

**12 CONCESION DE PATENTE DE INVENCION PCT**

11 P2018-0127  
21 P20180127  
85 21/05/2018  
86 PCT/IB2016/057105 24/11/2016  
30 EP 15196542.3 26/11/2015  
87 WO 2017/089985 01/06/2017  
43 31/10/2018

**71 NOVARTIS AG**

LICHTSTRASSE 35, 4056, BASEL, SUIZA

**72 MARÍA DEL PILAR TRONCOSO**

72 GEBHARD THOMA (DE)

51 A 61K 31/444, A 61P 35/00, C 07D 401/12

**54 DERIVADOS NOVEDOSOS DE DIAMINO PIRIDINA COMO INHIBIDORES DE JAK**

57 La presente invención describe derivados novedosos de diamino piridina de Fórmula (I); en donde R1 es H o alquilo C1-C6; y Hal es halógeno. Los compuestos de la invención exhiben propiedades moduladoras de JAK. La presente invención también se refiere a composiciones farmacéuticas que comprenden estos compuestos novedosos, los métodos para usar dichos compuestos en el tratamiento de diversas enfermedades y trastornos susceptibles a la modulación de JAK tales como psoriasis y dermatitis atópica. La invención también se refiere a procesos para preparar dichos compuestos.

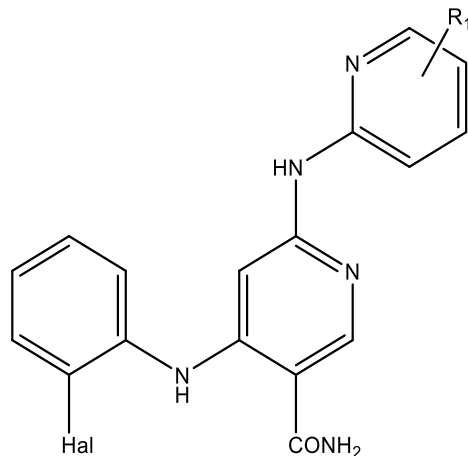

**CONCESION DE PATENTE DE INVENCION PCT**

**12 CONCESION DE PATENTE DE INVENCION PCT**

11 P2017-0122  
21 P20170122  
85 16/05/2017  
86 PCT/US2015/065940 16/12/2015  
30 US 62/095.185 22/12/2014  
87 WO 2016/106029 30/06/2016  
43 15/06/2017

**71 ELI LILLY AND COMPANY**

LILLY CORPORATE CENTER, INDIANAPOLIS, INDIANA, 46285, E.U.A.

**72 MARÍA DEL PILAR TRONCOSO**

72 JOHNATHAN ALEXANDER MCLEAN [US]; SAJAN JOSEPH [US]; WILLIAM T. MCMILLEN [US]; GAIYING ZHAO [US]; MICHAEL JOHN RODRIGUEZ [US]; GUILLERMO S. CORTEZ [US]

51 A61K 31/506, A61P 35/00, C07D 513/04

**54 DERIVADOS DE TIENO[2,3-C]PIRROL-4-ONA COMO INHIBIDORES DE ERK**

57 La presente invención se refiere a compuestos de tieno[2,3-c]pirrol-4-ona, o sales del mismo farmacéuticamente aceptables, y composiciones farmacéuticas que comprenden los compuestos, que inhiben la actividad de la cinasa de señal extracelular regulada (ERK), los cuales son útiles para la preparación de medicamentos para tratar el cáncer.

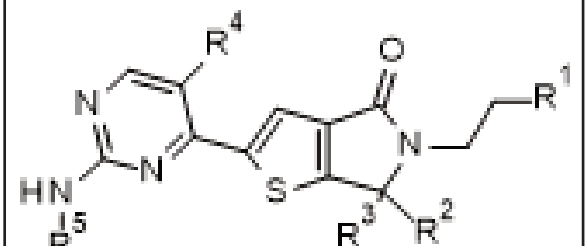

PASA A LA PÁGINA SIGUIENTE



VIENE DE LA PÁGINA ANTERIOR

## CONCESION DE PATENTE DE INVENCION PCT

12 CONCESION DE PATENTE DE INVENCION PCT

11 P2017-0137

21 P20170137

85 09/06/2017

86 PCT/EP2015/078765 07/12/2015

30 EP 14196954.3 09/12/2014

87 WO 2016/091776 16/06/2016

43 31/07/2017

71 BAYER AKTIENGESELLSCHAFT

KAISER-WILHELM-ALLE-1, 51373, LEVERKUSEN, ALEMANIA

72 ORIETTA BLANCO MINIÑO

72 NICO BRAEUER (DE); OLIVER MARTIN FISCHER (DE); ANDREA ROTGERI (DE); JENS NAGEL (DE); ANNE-MARIE GODINHO-COELHO (DE); DAVENPORT ADAM JAMES (GB); IOANA NEAGOE (DE); JUERGEN KLAR (DE) ANTJE ROTTMANN (DE)

51 A61K 31/433, A61K 31/4439, A61K 31/497, A61K 31/501, A61K 31/506, A61P 13/00, A61P 25/16, A61P 25/28, A61P 29/00, A61P 31/18, C07D 417/12, C07D 417/14

54 COMPUESTOS DE BENZAMIDAS SUSTITUIDAS CON 1,3-TIAZOL-2-ILLO COMO INHIBIDORES DEL RECEPTOR P2X3

57 La invención se refiere a compuestos de benzamidas sustituidas con 1,3-tiazol-2-ilo como inhibidores del receptor p2x3 de la fórmula (I) que son útiles para preparar medicamentos para el tratamiento de afecciones y trastornos genitourinarios, gastrointestinales, respiratorios y relacionados con el dolor; así como el dolor relacionado con dichas enfermedades. Los compuestos de la presente invención presentan una elevada inhibición del receptor P2X3 y también más selectividad con respecto al receptor P2X2/3. El compuesto de la presente invención presenta la fórmula general (I) en donde R<sup>1</sup> representa C<sub>1</sub>-C<sub>4</sub> alquilo no sustituido o sustituido con 1 a 5 átomos de halógeno que son iguales o diferentes; R<sup>2</sup> representa tetrahidrofurán-3-ilo, R<sup>3</sup> representa C<sub>1</sub>-C<sub>4</sub> alquilo no sustituido o sustituido con 1 a 5 átomos de halógeno que son iguales o diferentes; A representa pirimidinilo, piridazinilo, piridinilo o pirazinilo, no sustituidos o sustituidos con uno o más sustituyentes que son iguales o diferentes, y se seleccionan entre un átomo de halógeno, y C<sub>1</sub>-C<sub>3</sub>-alquilo, no sustituido o sustituido con 1 a 5 átomos de halógeno que son iguales o diferentes, o un enantiómero, diastereómero, racemato, hidrato, solvato, o una sal del mismo, o una mezcla de los mismos. También se revelan compuestos de la fórmula (Ia) y composiciones y usos que los comprenden.

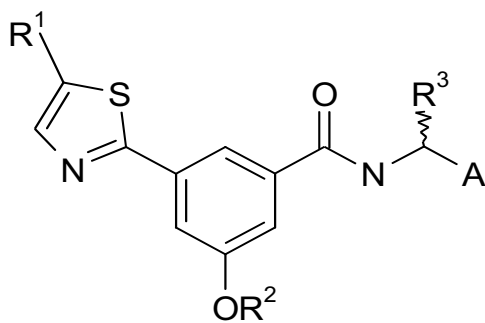

## CONCESION DE PATENTE DE INVENCION PCT

12 CONCESION DE PATENTE DE INVENCION PCT

11 P2017-0235

21 P20170235

85 09/10/2017

86 PCT/US2016/026813 08/04/2016

30 US 62/145.804 10/04/2015; US 62/145.810 10/04/2015;

US 62/164.456 20/05/2015; US 62/278.368 13/01/2016;

US 62/298.911 23/02/2016; US 62/312.342 23/03/2016

US 62/314.921 29/03/2016.

87 WO 2016/195813 08/12/2016

43 15/03/2018

71 VIASAT, INC.

PATENT DEPARTMENT, 6155 EL CAMINO REAL, CARLSBAD, CALIFORNIA, 92009, E.U.A.

72 GRELDY HERNANDEZ SOSA

72 MARK MILLER (US); KENNETH BUER (US)

51 H04B 7/185, H04B 7/204

54 FORMACIÓN DE HAZ DE ANTENA TERRESTRE PARA LAS COMUNICACIONES ENTRE NODOS DE ACCESO Y TERMINALES DE USUARIOS ENLAZADOS POR UN SATÉLITE Y SATÉLITE PARA LOS MISMOS

57 Los sistemas de formación de haces de extremo a extremo (500) incluyen los relés de extremo a extremo (503, 1202, 3403) y las redes terrestres (502) para proporcionar comunicaciones a las terminales de usuario (517) localizadas en las áreas de cobertura de haz de usuario (519). El segmento terrestre puede incluir los nodos de acceso geográficamente distribuidos (515) y un sistema de procesamiento central (505). Las señales de enlace ascendente de retorno (525), transmitidas desde las terminales de usuario, tienen múltiples trayectos inducidos por una pluralidad de trayectos de señal de recepción/transmisión (1702) en el relé de extremo a extremo y se retransmiten a la red terrestre. La red terrestre, mediante el uso de formadores de haz (513, 531), recupera los flujos de datos de usuario transmitidos por las terminales de usuario de las señales de enlace descendente de retorno (527). La red terrestre, mediante el uso de formadores de haz (513, 529) genera señales de enlace ascendente directo (521) a partir de combinaciones adecuadamente ponderadas de los flujos de datos de usuario que, después de la retransmisión por el relé de extremo a extremo, producen señales de enlace descendente directo (522) que se combinan para formar haces de usuarios.

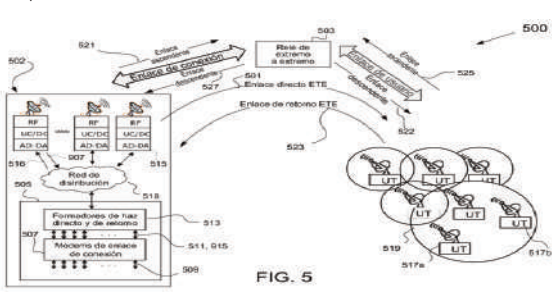

## CONCESION DE PATENTE DE INVENCION PCT

12 CONCESION DE PATENTE DE INVENCION PCT

11 P2019-0034

21 P20190034

85 15/02/2019

86 PCT/CA2016/000223 31/08/2016

30 US 62/376, 619 18/08/2016

87 WO 2018/032081 22/02/2018

43 31/03/2019

71 PACIFIC GREEN TECHNOLOGIES INC.

5205 PROSPECT ROAD, SUITE 135-226, SAN JOSE, CALIFORNIA, 95129, E.U.A.

72 GRELDY HERNANDEZ SOSA

72 KENNETH JAMES MCCLELLAND (CA)

51 B01D 47/00, B01D 53/14, B01D 53/92

54 SISTEMA INTEGRADO DE DEPURACIÓN HÚMEDO

57 La presente invención se refiere a un sistema avanzado para la eliminación de contaminantes al ambiente como resultado de los procesos de combustión y no combustión que generan contaminantes del aire que están regulados por agencias ambientales. Los contaminantes incluyen, pero no se limitan a, material particulado; gases ácidos que incluyen dióxido de azufre, cloruro de hidrógeno y fluoruro de hidrógeno; metales como mercurio, dioxinas, COV y reactivos como el amoníaco. El sistema recopila y procesa la corriente de gas contaminado a través de dos formas de tecnología de lavado por método húmedo. El gas pasa primero a través de un reactor de lavado húmedo que puede realizar una interacción completa entre el gas y el reactivo de lavado líquido seleccionado en una o más interfaces. El medio de depuración se selecciona por su reactividad con los contaminantes que se desean eliminar en el proceso, su costo y su impacto en el medio ambiente. Desde la salida del reactor de lavado, el gas se dirige a través de un precipitador electrostático húmedo para eliminar los contaminantes objetivos remanentes a una eficiencia de remoción muy alta.

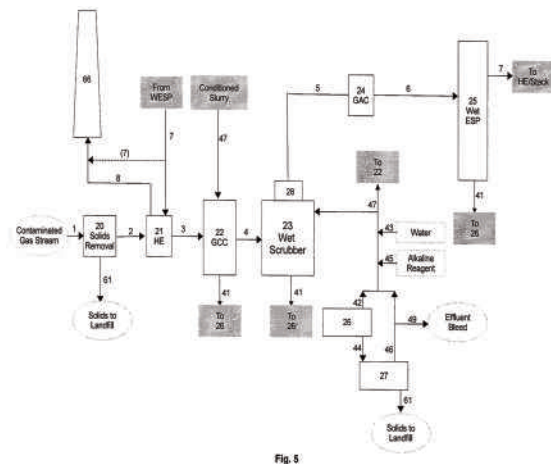

## CONCESION DE PATENTE DE INVENCION PCT

12 CONCESION DE PATENTE DE INVENCION PCT

11 P2017-0013

21 P20170013

85 16/01/2017

86 PCT/EP2012/073276 21/11/2012

30 EP 11190789.5 25/11/2011

EP 11192301.7 07/12/2011

87 WO 2013/076168 30/05/2013

43 15/02/2017

71 ADVERIO PHARMA GMBH

KAISER-WILHELM-ALLEE 1, LEVERKUSEN, 51373, ALEMANIA

72 ORIETTA BLANCO MINIÑO

72 ALFONS GRUNENBERG (DE); PETER FEY (DE); DONALD BIERER (US)

51 A61K 31/506, C07D 471/04

54 PROCESO DE OBTENCIÓN DE COMPUESTOS DE FÓRMULA (VI) QUE SON COMPUESTOS INTERMEDIARIOS PARA LA OBTENCIÓN DE COMPUESTOS DE FÓRMULA (I)

57 La presente solicitud se refiere a un procedimiento novedoso y eficiente para preparar nuevas 5-fluoro-1H-pirazolopiridinas sustituidas de la fórmula (VI)

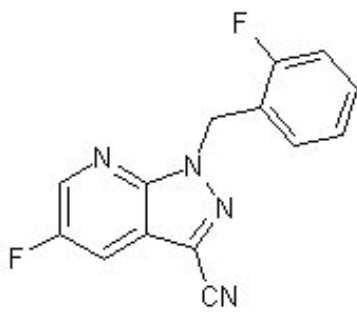

referencia a la fórmula (I), ya que estos compuestos son ra producir el compuesto de fórmula (I)

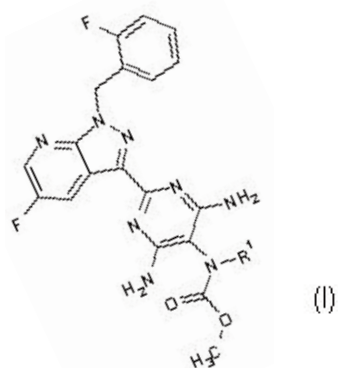

que sirve para producción de medicamentos, para producción de medicamentos para el tratamiento y/o la profilaxis de trastornos cardiovasculares.

## SOLICITUD DE DISEÑO INDUSTRIAL

12 SOLICITUD DE DISEÑO INDUSTRIAL

21 D2021-0159

22 29/07/2021

30 ES 008564306 04/06/2021

71 PAUVAZAL, S.L.U.

C/ BADAJOZ, 5 E-28223 POZUELO DE ALARCÓN, MADRID, ESPAÑA

72 MARÍA DEL PILAR TRONCOSO

72 ALBERTO PAULET VÁZQUEZ (ES)

51 Clase 16 Sub Clase 06

54 BISAGRA PARA GAFA

57

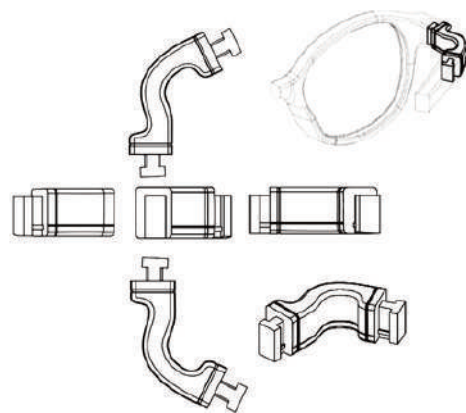

PASA A LA PÁGINA SIGUIENTE

VIENE DE LA PÁGINA ANTERIOR

**CONCESION DE PATENTE DE INVENCION PCT**

12 CONCESION DE PATENTE DE INVENCION PCT

11 P2019-0291  
21 P20190291  
85 14/11/2019  
86 PCT/KR2018/006989 21/06/2018  
30 KR 10-2017-0078745 21/06/2017  
87 WO 2018/236153 27/12/2018  
43 15/12/2019

71 DAEWOONG PHARMACEUTICAL CO., LTD

35-14. JEYAKGONGDAN 4-GIL HYANGNAM-EUP, HWASEONG-SI, GYEONGGI-DO, 18623, P.DEM.REP.KOREA

72 ORIETTA BLANCO MINIÑO

72 JEONG-TAEK SHIN (KR); SEUNG CHUL LEE (KR); JEONG HYUN SON (KR)

51 A61K 31/4015, C07D 207/36

54 MÉTODO PARA PREPARAR INTERMEDIO DE DERIVADO DE 4-METOXIPIRROL

57 La presente invención se refiere a un método para preparar productos intermedios de derivados de 4-metoxipirrol. El método de preparación según la presente invención tiene las ventajas de que el coste de producción puede reducirse usando materiales de partida económicos, no se requiere una elevada temperatura de reacción en su totalidad, se usan reactivos económicos y no explosivos en lugar de (trimetilsilil)diazometano, y puede prepararse además un producto intermedio de derivados de 4-metoxipirrol en su totalidad a un alto rendimiento.

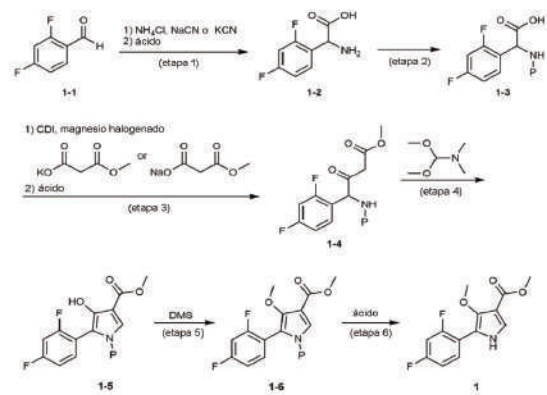

**CONCESION DE PATENTE DE INVENCION PCT**

12 CONCESION DE PATENTE DE INVENCION PCT

11 P2019-0223  
21 P20190223  
85 30/08/2019  
86 PCT/US2018/020461 01/03/2018  
30 US 62/465,987 02/03/2017  
87 WO 2018/160842 07/09/2018  
43 15/10/2019

71 VIASAT, INC.

VIASAT, INC. PATENT DEPARTMENT, 6155 EL CAMINO REAL., CARLSBAD, CALIFORNIA, 92009, E.U.A.

72 GRELDY HERNANDEZ SOSA

72 DONALD BECKER (US); JAMES PETRANOVICH (US); REMBERTO MARTIN (US)

51 H04B 7/185, H04B 7/19, H04B 7/204

54 ASIGNACIÓN DINÁMICA DE HAZ DE SATÉLITE

57 Las formas de realización dan a conocer técnicas para la asignación dinámica de haz puntual en una red de comunicaciones por satélite geostacionario. A modo de ejemplo, un nodo de procesamiento terrestre en la red de satélites geostacionarios puede supervisar la ubicación de la zona de cobertura de haz puntual y puede detectar un iniciador de deriva de haz que indica una deriva actual de una o más zonas de cobertura. Los terminales terrestres pueden identificarse como atendidos por haces puntuales asociados con la zona o zonas de cobertura de deriva y experimentar un impacto en la calidad de la señal como consecuencia de la deriva. El nodo de terminal terrestre puede calcular una actualización de un mapa de asignación de haz que tiene una reasignación de los terminales de usuario identificados desde sus haces puntuales actualmente en servicio a otro de los haces puntuales de una manera que busca abordar al menos parte del impacto en la calidad de la señal identificada como asociada con la deriva. Algunas formas de realización explican, además, el equilibrio de carga y/o los otros factores, y/o pueden mantener comunicaciones de estado entre los terminales de usuario reasignados y el satélite geostacionario.

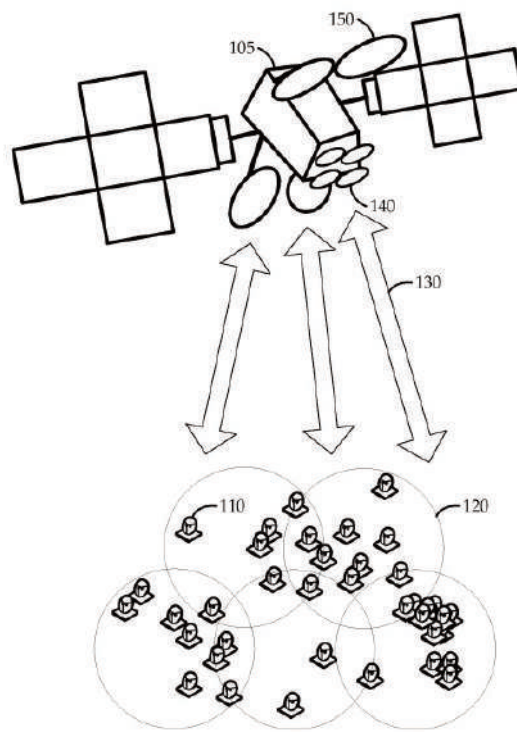

FIG. 1

**CONCESION DE PATENTE DE INVENCION PCT**

12 CONCESION DE PATENTE DE INVENCION PCT

11 P2017-0276  
21 P20170276  
85 30/11/2017  
86 PCT/CA2015/000563 02/11/2015  
30 US 62/169,856 02/06/2015  
87 WO 2016/191846 08/12/2016  
43 28/02/2018

71 PACIFIC GREEN TECHNOLOGIES INC.

5205 PROSPECT ROAD, SUIT 135-226, SAN JOSE, CALIFORNIA, 95129, E.U.A.

72 GRELDY HERNANDEZ SOSA

72 KENNETH JAMES MCCLELLAND (CA)

51 B01D 47/02

54 DEPURADOR DE GAS MULTINIVELES CON MÚLTIPLES CABEZALES DE DEPURACIÓN INUNDADOS.

57 La presente invención se refiere a un diseño de cabezal de depuración en húmedo cuya orientación horizontal y características de funcionamiento inundado permiten una depuración en húmedo completa en múltiples zonas de interacción, cada una con diferentes reactivos neutralizantes. La capacidad de múltiples zonas de depuración mejora la eficiencia global de eliminación de contaminantes agregando zonas de interacción de pulido para sistemas de eliminación de partículas y gases ácidos o ampliando el rango de contaminantes que se eliminan operando con una solución neutralizadora diferente o una combinación de estas condiciones de operación. El enfoque de diseño de cabezal inundado permite que un único depurador logre altos niveles de eficiencia de eliminación de múltiples contaminantes, lo que reduce el costo y la complejidad de interacción de huella de los múltiples dispositivos que reemplaza. Los depuradores de cabezal inundado tienen aplicación en la eliminación de contaminantes de gases de combustión y en aplicaciones químicas e industriales que generan polvo, olores y gases ácidos.

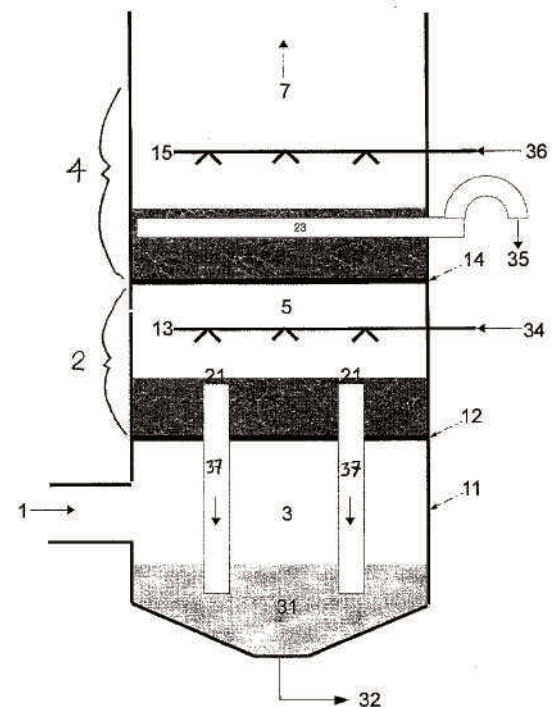

**CONCESION DE PATENTE DE INVENCION PCT**

12 CONCESION DE PATENTE DE INVENCION PCT

11 P2017-0311  
21 P20170311  
85 26/12/2017  
86 PCT/US2016/040520 30/06/2016  
30 US 62/189,158 06/07/2015  
US 62/269,060 17/12/2015  
87 WO 2017/007689 12/01/2017  
43 15/01/2018

71 GILEAD SCIENCES, INC.

333 LAKESIDE DRIVE, FOSTER CITY, CALIFORNIA, 94404, E.U.A.

72 URKO OCHOA BERDONCES

72 GARY PHILLIPS [US]; ELIZABETH M. BACON [US]; GAYATRI BALAN [IN]; CHIEN-HUNG CHOU [US]; CHRISTOPHER T. CLARK [US]; JEREMY J. COTTELL [US]; MUSONG KIM [US]; THORSTEN A. KIRSCHBERG [DE]; JOHN O. LINK [US]; SCOTT D. SCHROEDER [US]; NEIL H. SQUIRES [CA]; KIRK L. STEVENS [US]; JAMES G. TAYLOR [US]; WILLIAM J. WATKINS [UK]; NATHAN E. WRIGHT [US]; SHEILA M. ZIPFEL [US]

51 A61K 31/4709, A61P 29/00, A61P 35/00, C07D 401/12, C07D 401/14, C07D 405/14, C07D 409/14, C07D 413/14, C07D 417/14, C07D 471/04, C07D 495/04

54 4,6-DIAMINOQUINOLINA-3-CARBONITRILLOS SUSTITUIDOS ÚTILES COMO AGENTES ANALGÉSICOS, ANTIPIRÉTICOS O ANTIINFLAMATORIOS Y ANTINEOPLÁSICOS

57 La presente descripción se refiere en general a compuestos derivados de 4,6-diaminoquinolina-3-carbonitrilos sustituidos de fórmula I que son moduladores de Cot (cáncer de tiroides de Osaka). Adicionalmente se proporcionan composiciones farmacéuticas que comprenden 4,6-diaminoquinolin-3-carbonitrilos sustituidos, útiles en terapias analgésicas, antihipertensas o antiinflamatorias y antineoplásicas, el uso de 4,6-diaminoquinolin-3-carbonitrilos sustituidos para la fabricación de medicamentos con propiedades analgésicas, antihipertensas o antiinflamatorias y antineoplásicas, y métodos de fabricación de 4,6-diaminoquinolin-3-carbonitrilos sustituidos.

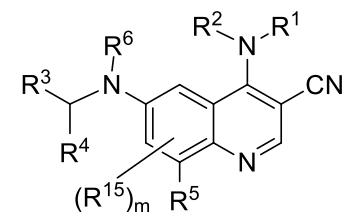



VIENE DE LA PÁGINA ANTERIOR

**SOLICITUD DE DISEÑO INDUSTRIAL**

12 SOLICITUD DE DISEÑO INDUSTRIAL

21 D2021-0192

22 17/09/2021

30 KOR 30-2021-0013452 19/03/2021

71 CJ CHEILJEDANG CORPORATION

(SSANGNIM-DONG) 330, DONGHO-RO, JUNG-GU, SEOUL,  
04560, REPÚBLICA DE COREA

74 TANIA MIGUELINA CASTILLO BAEZ

72 DOO YEON KIM (KR); SEUNG PYO LEE (KR)

51 Clase 19 Sub Clase 08

54 ETIQUETA

57

**AVISO DE SOLICITUD DIVISIONAL**

En fecha 14 de Julio del 2021, fue depositada ante esta Oficina Nacional de la Propiedad Industrial (ONAPI), una solicitud de división de la solicitud inicial de Patente de Invención en fase nacional denominada: **COMBINACION TERAPEUTICA QUE COMPRENDE DOLUTEGRAVIR, ABACAVIR Y LAMIVUDINA**, expediente No. P2012-0205, fecha solicitud originaria 18/07/2012, a favor de **VIIV HEALTHCARE COMPANY**.

La división recibió el No. P2021-0147, denominada: **COMBINACION TERAPEUTICA QUE COMPRENDE LAMIVUDINA**.

**DEPARTAMENTO DE INVENCIONES  
ACTOS MODIFICATORIOS**

NO. EXPEDIENTE	FECHA SOL. MODIF.	ART. 32, NUM. 1 Y 2; ART. 149, NUM. 1 Y ART. 150 LEY 20-00 APLICADOS	TITULO DEL EXPEDIENTE	SOLICITANTE/ DIRECCION ANTERIOR	NUEVO SOLICITANTE/ DIRECCION
P2018-0123	13/12/21	32	BLOQUEADOR DEL CANAL DE SODIO	DAEWOONG PHARMACEUTICAL CO.,LTD/ 35-14, JEYAKGONGDAN 4-GIL, HYANGNAM- EUP, WASEONG-SI, GYEONGGI-DO, 18623, KR.	IN THERAPEUTICS/72, DUGYE-RO, POGOK-EUP, CHEOIN-GU, YONGIN-SI, GYEONGGI-DO, 17028, KR
P2019-0126	14/10/21	32	PIRROLOPIRIMIDINAS COMO POTENCIADORES DE CFTR	CYSTIC FIBROSIS FOUNDATION THERAPEUTICS INC./ 4550 MONTGOMERY AVE.,SUITE 1100 N, BETHESDA, MARYLAND 20814, E.U.A	CYSTIC FIBROSIS FOUNDATION/4550 MONTGOMERY AVE.,SUITE 1100 N, BETHESDA, MARYLAND 20814, E.U.A.

**EN VIRTUD DEL ART. 159 DE LA LEY 20-00 SOBRE PROPIEDAD INDUSTRIAL, FUERON PUBLICADAS EN NUESTRA PAGINA WEB WWW.ONAPI.GOB LAS SIGUIENTES RESOLUCIONES DE APELACIONES, EMITIDAS POR EL DIRECTOR GENERAL.**

NO. RESOLUCION	FECHA	RECURSO	SIGNO RECURRENTE	SIGNO RECURRIDO
00189-2021	16/09/2021	APELACIÓN	NIKE MARCA FIGURATIVA	
00208-2021	30/09/2021	APELACIÓN	RIXAREL	RIXATHON
00218-2021	21/10/2021	APELACIÓN	APP STORE (DENOMINATIVA)	MAURO PISANI (DENOMINATIVA)
00223-2021	29/10/2021	APELACIÓN	CUBA	LA REINA CUBANA
00229-2021	29/10/2021	APELACIÓN	GOLD STAR CHARCOAL	PREMIUM SUPER STAR CHARC (MIXTA)
00244-2021	25/11/2021	APELACIÓN	LULA DOS PINOS (MIXTA)	LULACUCHARITA (MIXTA)
00245-2021	25/11/2021	APELACIÓN	VITRIX (MIXTA)	VITRIX (DENOMINATIVA)
00228-2021	29/10/2021	APELACION	MERO MACHO (DENOMINATIVA)	MERO MACHO (DENOMINATIVA)

**EN VIRTUD DEL ART. 159 DE LA LEY NO.20-00 SOBRE PROPIEDAD INDUSTRIAL FUERON PUBLICADAS EN NUESTRA PAGINA WEB WWW.ONAPI.GOB.DO LAS SIGUIENTES RESOLUCIONES DE LOS RECURSOS Y ACCIONES LEGALES EMITIDAS POR LA DIRECCION DEL DEPARTAMENTO DE SIGNOS DISTINTIVOS:**

NO. RESOLUCION	FECHA	RECURSO/ACCION	SIGNO AFECTADO	SIGNO/PARTE IMPUGNANTE
275	22/10/21	CANCELACION POR NO USO	SARDIMAR ATUN LOMO EN TROZOS CON ACITE DE OLIVA	DENIS BIENVENIDO MARTÍNEZ TEJEDA
276	22/10/21	CANCELACION POR NO USO	CIPROVAL	LABORATORIOS PISA, S.A. DE C.V.
277	22/10/21	RECONSIDERACION	OPERADORA DE ZONA FRANCA LA HABANERA	LA TABACALERA, S.A.
278	22/10/21	CANCELACION POR NO USO	VIFOR PHARMA	SEVEN PHARMA DR, S.R.L.
282	22/10/21	CANCELACION POR NO USO	GEL DESINFECTANTE MANITOSAS	LABORATORIOS DE APLICACIONES MÉDICAS (LAM), S.A.
283	5/11/21	OPOSICION	SNAP, CABAL, CABAL	SNAP INC.
284	5/11/21	CANCELACION POR NO USO	OVUSITOL D	OVUSITOL D
286	5/11/21	NULIDAD	REDDEER CAMPHOR	BH IMPORT S.R.L.
287	12/11/21	OPOSICION	HARRY PORTER	WARNER BROS. ENTERTAINMENT INC.
290	12/11/21	OPOSICION	PAQUETES LIBRES CLARO	TRILOGY DOMINICANA, S.A. (VIVA)
291	12/11/21	CANCELACION POR NO USO	PRINCEWARE	PRINCE CORP PRIVATE LIMITED
292	12/11/21	CANCELACION POR ABANDONO	AUTO REPUESTO MARION	MARIÓN AMÉRICA CASTILLO LUGO
294	12/11/21	CANCELACION POR NO USO	ATUN SARDIMAR	DENIS BIENVENIDO MARTÍNEZ TEJEDA
296	12/11/21	CANCELACION POR NO USO	SARDIMAR ATUN LOMO EN TROZOS AL AJILLO	DENIS BIENVENIDO MARTÍNEZ TEJEDA

**PUBLICACION SOLICITUD SIGNOS DISTINTIVOS  
(NOMBRES COMERCIALES)**

Esta publicación incluye todas las solicitudes con pago de publicación recibidas del 22 de Diciembre de 2021 al 6 de Enero de 2022

[210] EXP.	[220] SOL. FECHA	[561] NOMBRE COMERCIAL	[510] ACTIVIDAD	[730] SOLICITANTE
E/2021-61705	2/11/21	BEISBOLIN CON CHELIN (LEMA COMERCIAL)	LEMA COMERCIAL ASOCIADO AL NOMBRE COMERCIAL: ASOCIACION LA NACIONAL DE AHORROS Y PRESTAMOS PARA LA VIVIENDA; REG. NO. 220458	ASOCIACION LA NACIONAL DE AHORROS Y PRESTAMOS PARA LA VIVIENDA
E/2021-63945	15/11/21	CHICO TALENTO (LEMA COMERCIAL)	LEMA COMERCIAL ASOCIADO AL NOMBRE COMERCIAL: CHICO INVERSIONES; REG. NO. 432608	NELSON BUENAVENTURA LANTIGUA TATEM

[210] EXP.	[220] SOL. FECHA	[561] NOMBRE COMERCIAL	[510] ACTIVIDAD	[730] SOLICITANTE
E/2021-61702	2/11/21	CON NOSOTROS TUS PRESTAMOS...EL RESTO TU IMAGINACION (LEMA COMERCIAL)	LEMA COMERCIAL ASOCIADO AL NOMBRE COMERCIAL: ASOCIACION LA NACIONAL DE AHORROS Y PRESTAMOS PARA LA VIVIENDA; REG. NO. 220458	ASOCIACION LA NACIONAL DE AHORROS Y PRESTAMOS PARA LA VIVIENDA
E/2021-67319	3/12/21	CONSTRUYENDO CON PASIÓN (LEMA COMERCIAL)	LEMA COMERCIAL ASOCIADO AL NOMBRE COMERCIAL: SERVICIOS DE INGENIERIA Y ARQUITECTURA SERVINAR; REG. NO. 359133	JUAN AMADO SANTANA MARTE
E/2021-66085	25/11/21	DANDOLE VIDA A TUS AIRES (LEMA COMERCIAL)	LEMA COMERCIAL ASOCIADO AL NOMBRE COMERCIAL: FCA; REG. NO. 659311	HARAN FERNANDEZ NUÑEZ
E/2021-61620	2/11/21	EL BANCO DE LA VIDA (LEMA COMERCIAL)	LEMA COMERCIAL ASOCIADO AL NOMBRE COMERCIAL: BANCO MULTIPLE BHD LEON; REG. NO. 376937	CENTRO FINANCIERO BHD LEON, S. A.
E/2021-61706	2/11/21	FUBOLIN CON CHELIN (LEMA COMERCIAL)	LEMA COMERCIAL ASOCIADO AL NOMBRE COMERCIAL: ASOCIACION LA NACIONAL DE AHORROS Y PRESTAMOS PARA LA VIVIENDA; REG. NO. 220458	ASOCIACION LA NACIONAL DE AHORROS Y PRESTAMOS PARA LA VIVIENDA
E/2021-65914	25/11/21	HABLAMOS DE SOLUCIONES (LEMA COMERCIAL)	LEMA COMERCIAL ASOCIADO AL NOMBRE COMERCIAL: GLOBAL ASESORES C Y R; REG. NO. 439340	EDGAR JALBERT CEDEÑO RIJO
E/2021-51218	10/9/21	LA PIZZA SABROSA (LEMA COMERCIAL)	LEMA COMERCIAL ASOCIADO AL NOMBRE COMERCIAL: BONA; REG. NO. 412881	BONA, S.A.
E/2021-70974	29/12/21	MAS QUE UNA OPTICA, SOMOS SALUD VISUAL (LEMA COMERCIAL)	LEMA COMERCIAL ASOCIADO AL NOMBRE COMERCIAL: OPTICA TREBOL; REG. NO. 559015	ENYEL DANIEL RODRIGUEZ DOMINGUEZ
E/2021-69541	16/12/21	MENSAJEROS DEL AMOR INCONDICIONAL (LEMA COMERCIAL)	LEMA COMERCIAL ASOCIADO AL NOMBRE COMERCIAL: ANGELITOS PET SHOP; REG. NO. 664656	MARTHA MARIA INFANTE PAYANO
E/2021-68380	9/12/21	PA' VOLVERTE LOTO (LEMA COMERCIAL)	LEMA COMERCIAL ASOCIADO AL NOMBRE COMERCIAL: LEIDSA; REG. NO. 178120	LOTERIA ELECTRONICA INTERNACIONAL DOMINICANA, S.A. (LEIDSA)
E/2021-64443	17/11/21	STRATEGIC MARKETING TODAY (LEMA COMERCIAL)	LEMA COMERCIAL ASOCIADO AL NOMBRE COMERCIAL: IDEOX; REG. NO. 523731	KARIL JOSEFINA TAVERAS CAPUTO
E/2021-71026	29/12/21	TU SEGURO, MAS SEGURO (LEMA COMERCIAL)	LEMA COMERCIAL ASOCIADO AL NOMBRE COMERCIAL: SEGUROS IMPERIO; REG. NO. 666324	FURCI EMILIO GONZALEZ CUEVAS
E/2021-68378	9/12/21	TU UNICA LOTO (LEMA COMERCIAL)	LEMA COMERCIAL ASOCIADO AL NOMBRE COMERCIAL: LEIDSA; REG. NO. 178120	LOTERIA ELECTRONICA INTERNACIONAL DOMINICANA, S.A. (LEIDSA)
E/2021-61704	2/11/21	TUS AHORROS TE PREMIAN (LEMA COMERCIAL)	LEMA COMERCIAL ASOCIADO AL NOMBRE COMERCIAL: ASOCIACION LA NACIONAL DE AHORROS Y PRESTAMOS PARA LA VIVIENDA; REG. NO. 220458	ASOCIACION LA NACIONAL DE AHORROS Y PRESTAMOS PARA LA VIVIENDA

## PUBLICACION REGISTROS SIGNOS DISTINTIVOS (NOMBRES COMERCIALES)

Esta publicación incluye todas las solicitudes (unificadas) que han obtenido su carta certificado del 22 de Diciembre de 2021 al 6 de Enero de 2022

[210] EXP.	[220] SOL. FECHA	[561] NOMBRE COMERCIAL	[510] ACTIVIDAD	[730] SOLICITANTE
E/2021-70567	27/12/21	1RSTNATION	AGENCIA INMOBILIARIA, INTERMEDIACIÓN INMOBILIARIA, ASESORÍA INMOBILIARIA, VENTA DE INMUEBLES.	JOSÉ GREGORIO BAUTISTA VARGAS 666225
E/2021-67968	22/12/21	2AS GESTIÓN INTEGRAL	DISEÑO, INSTALACIÓN, IMPLEMENTACIÓN, MANTENIMIENTO, REPARACIÓN, MONITOREO, COMPRA, VENTA, IMPORTACIÓN, EXPORTACIÓN, DISTRIBUCIÓN Y COMERCIALIZACIÓN EN GENERAL DE TODO TIPO DE SISTEMAS CONTRA INCENDIO FIJAS Y PORTÁTILES	JOSÉ MANUEL ANDRADE NAVARRO, ERICK ENMANUEL SOTO GÓMEZ 666094
E/2021-51302	10/9/21	50/50 ENTERTAINMENT C.H.	SERVICIOS DE EXPENDIO DE COMIDA Y BEBIDA, FORMACIÓN DE GRUPOS MUSICALES, REALIZACIÓN DE ESPECTÁCULOS PÚBLICOS Y PRIVADOS	COLLINS HYPOLITE 666541
E/2021-68844	22/12/21	69 INTERNATIONAL CORP	COMERCIALIZACIÓN DE COMBUSTIBLE, IMPORTACIÓN DE ACEITES	JOSE ALBERTO TORRES MARTINEZ 665938
E/2021-70411	28/12/21	741 GRILL	SERVICIOS DE RESTAURANTE, VENTA DE ALIMENTOS Y BEBIDAS	YULEISY FRANCISCO ROSARIO 666340
E/2021-70380	22/12/21	A & T JEAN PRESTAMOS E INVERSIONES	SERVICIOS DE PRESTAMOS EN GENERAL E INVERSIONES.	JEAN CARLOS CHECO MARTINEZ 666090
E/2021-69498	16/12/21	A3STUDIO	SERVICIOS DE ARQUITECTURA, DISEÑO, DECORACION Y EVENTOS.	A3 STUDIO, S.R.L. 666061
E/2022-526	5/1/22	ABC DAYCARE BY RASHELL	SERVICIOS DE CUIDADO DE NIÑOS Y SALAS DE TAREA.	ANGELA BELKIS PEREZ CASTRO 667094
E/2021-70291	27/12/21	ABEL & CENTRO DE GOMAS RM Y MAS	COMPRA VENTAS E IMPORTACIÓN DE GOMAS NUEVA Y USADA, REPARACIÓN Y ACCESORIOS DE GOMAS.	ABEL MORILLO 666328
E/2022-682	6/1/22	ABETZY MAKEUP	SERVICIOS DE MAQUILLAJE PARA DAMAS, SERVICIOS DE MAQUILLAJE PARA CABALLEROS, SERVICIOS DE MAQUILLAJE PARA BODAS, SERVICIOS DE MAQUILLAJE PARA QUINCEAÑERAS	ANGIES NERYS HERASME BENITEZ 667320
E/2021-70646	27/12/21	ABM CORPORATION	IMPORTACION Y COMERCIALIZACION DE PIEZAS DE VEHICULOS DE MOTOR. TIENDA DE REPUESTOS. CENTRO DE SERVICIOS AUTOMOTRIZ. PARTES DE VEHICULOS.	AICHA SORAYA BOUYABRINE MONTAS 666279
E/2022-200	5/1/22	AC/DC ELECTRICAL HELP SERVICE	SERVICIOS DE MANTENIMIENTO ELÉCTRICO Y MECÁNICO PARA MAQUINARIAS INDUSTRIALES, SERVICIO DE MANTENIMIENTO ELÉCTRICO	NATAN GENAO HERNANDEZ 667043
E/2021-66316	22/12/21	ACADEMIA CRESCITA	SERVICIOS DE CAPACITACIÓN Y ORGANIZACIÓN DE EVENTOS, ASESORÍA DE CRECIMIENTO PERSONAL Y EMPRESARIAL.	EDUARDO ANTONIO GÓMEZ RAMOS 666052
E/2021-70615	27/12/21	ACADEMIA DE BALLET SCARLET	ENSEÑANZA Y EDUCACIÓN DE BALLET Y DANZA EN GENERAL.	JHON LUIS CALVO LOPEZ 666260
E/2021-70823	28/12/21	ACADEMIA DE BELLEZA GALAXIA	SERVICIOS DE SALON DE BELLEZA EN GENERAL, IMPARTICION DE CURSOS DE BELLEZA, MAQUILLAJES Y TODO LO RELACIONADO CON ESTA ACTIVIDAD.	ANA ANTONIA ALMANZAR ESTEVEZ 666415
E/2022-354	4/1/22	ACADEMIA DE MÚSICA Y ARTES HENRY ADAMS	INSTITUCIÓN DE FORMACIÓN EDUCATIVA EN LAS ARTES ESCÉNICAS Y CASA PRODUCTORA	HENRY ADAMES SÁNCHEZ 666982
E/2021-69603	22/12/21	ACADEMIA DE VOLEIBOL HILARIO ACAVOLEHI	IMPARTIR CLASES DE VOLEIVOL.	VÍCTOR ELADIO HILARIO VALERIO 666019
E/2021-71198	4/1/22	ACADEMY BY THE WORLD PATRICIA LUNA	SERVICIOS DE TALLERES, CURSOS Y CAPACITACIÓN DE IDIOMAS Y BELLEZA.	PATRICIA LUNA 666922
E/2021-70926	29/12/21	ACERDOM	FABRICACIÓN, DISTRIBUCIÓN, VENTA, COMERCIALIZACIÓN DE PRODUCTOS DE CONSTRUCCIÓN COMO VARILLAS, CONCRETO, CEMENTO, BLOCKS.	THANIA AGUSTINA GOMEZ MUÑOZ 666493
E/2021-70924	29/12/21	ACERERA DOMINICANA	FABRICACIÓN, DISTRIBUCIÓN, VENTA, COMERCIALIZACIÓN DE PRODUCTOS DE CONSTRUCCIÓN COMO VARILLAS, CONCRETO, CEMENTO, BLOCKS.	THANIA AGUSTINA GOMEZ MUÑOZ 666503
E/2022-246	4/1/22	ACTION TOURS BY J. RAVEN	SERVICIOS TURÍSTICOS DE EXCURSIONES Y TRANSPORTE	ROMNEY EARNEY MARTINEZ 666877
E/2022-126	3/1/22	ADRIANNA'S BAKERY BY ADRIANNA LOPEZ ARIAS	SERVICIOS DE REPOSTERÍA, PANADERÍA, CAFETERÍA, DESAYUNOS, ALMUERZO, MERIENDAS POSTRES Y MÁS.	EDWARD ANDINO LOPEZ CONCEPCION 666840
E/2021-70718	29/12/21	ADS PROSELTCO	TRABAJOS DE INGENIERÍA, TERMINACIÓN Y REVESTIMIENTO DE PAREDES Y PISOS, (INCL. YESERÍA, SALPICRÉ, PULIDO DE PISOS Y COLOCACIÓN DE REVESTIMIENTO DE CERÁMICAS, DE PIEDRAS TALLADA, ETC.)	ALEXANDER RADHAMES DIAZ SOTO 666490
E/2021-70083	22/12/21	ADVANCED INVESTIGATIONS & SECURITY GROUP AISG	SERVICIOS DE DEPURACION DE PERSONAL, ASESORIA DE SEGURIDAD CORPORATIVA, INVESTIGACIONES DE SEGURIDAD, PRESTACIONES DE SERVICIOS DE INTELIGENCIA Y SEGURIDAD DE PERSONAS FISICAS Y/O DE BIENES.	DORIS MARIA CAMACHO DELGADO 666040
E/2021-70852	28/12/21	AFAMI KONNECT	DISTRIBUIDORA DE UTENSILIOS DE COCINA INTELIGENTE.	IBON FRANCHHELLY ACOSTA VICIOSO 666664
E/2021-71041	30/12/21	AFRAPOPEZ PUBLICIDAD	SERVICIOS DE FILMACIÓN, PRODUCCIÓN Y EDICIÓN DE VÍDEOS Y FOTOGRAFÍA, PARA MEDIOS DIGITALES DE COMUNICACIÓN, COMO REDES SOCIALES, TELEVISIÓN Y DEMÁS	AMAURY FRANCISCO ORTIZ PEREZ 666684
E/2021-66808	4/1/22	AGAR BEAUTY CENTER BY GEY	SERVICIO DE PELUQUERÍA, SALÓN DE BELLEZA, CORTE DE CABELLO, LAVADO Y SECADO DE CABELLO, TINTADO DE CABELLO, TINTADO Y DISEÑO DE CEJAS, POSTURA DE PESTAÑA	GILBERTO ANTONIO RAMOS VIALET 666948
E/2021-60460	22/12/21	AGRETRANSCO DOMINICANA	EXTRACCION, COMPRA Y VENTA DE AGREGADOS, TRANSPORTE DE MATERIALES Y CONSTRUCCION EN GENERAL.	JOSÉ RAFAEL GÓMEZ UREÑA 665953
E/2022-731	6/1/22	AGRIMARQ	AGRIMENSURA, ARQUITECTURA, CONSTRUCCION, PLANEACION, DESARROLLO, SUPERVISION Y ADMINISTRACION DE OBRAS DE ARQUITECTURA E INGENIERIA.	MARINO ALEJANDRO PEREZ BAUTISTA 667253
E/2022-367	4/1/22	AGRITOP DEL CARIBE	SERVICIOS DE AGRIMENSURA, DESLINDES, REPLANTEO, SUBDIVISIONES, REFUNDICIONES, LOTIFICACIONES, CONDOMINIOS, LEVANTAMIENTOS TOPOGRAFICOS, PERFILES, CURVAS DE NIVEL, TRAZADO DE VIAS, SECCIONES TRANSVERSALES, PLOTEO Y ELABORACION DE PLANOS.	ROBINSON MERCADO ACOSTA 666970
E/2022-305	4/1/22	AGRO MARCOS ABREU	COMPRA, VENTA, DISTRIBUCION, IMPORTACION Y EXPORTACION AL POR MAYOR EN COMISION O CONSIGNACION DE PRODUCTOS AGRICOLAS.	MARIA CRISTINA ABREU GARCIA, MARIEL REYES ROSARIO 666928
E/2021-70942	29/12/21	AGRO PRICOR	PRODUCCIÓN Y COMERCIALIZACIÓN DE PRODUCTOS AGRÍCOLAS Y AGROPECUARIOS.	MARCO ANDRE HACHE PAIEWONSKY 666505
E/2021-70739	28/12/21	AGROINDUSTRIA DOÑA ANA	FABRICACIÓN DE CONDIMENTOS A BASE DE VEGETALES NATURALES.	RUDDY ESTEBAN BATISTA BATISTA 666348
E/2021-70426	3/1/22	AGROINDUSTRIA FRESCOSSO	INDUSTRIALIZACION, COMPRA, VENTA, IMPORTACION Y EXPORTACION DE TODO TIPO DE PRODUCTOS AGRICOLAS.	GUIBER ANTONIO RODRIGUEZ REYES 666841
E/2021-70389	23/12/21	AGROINDUSTRIAL DOÑA PIPI	IMPORTACIÓN, EXPORTACIÓN, COMPRA, PRODUCCIÓN, VENTA Y COMERCIALIZACIÓN DE ALIMENTOS, PRODUCTOS Y SUBPRODUCTOS AGRÍCOLAS, BOVINOS, CAPRINOS, AVÍCOLAS, OVINOS, PISCÍCOLAS Y PORCINOS.	RAFAEL AMAURIS FABIÁN CASTILLO 666095
E/2021-70820	28/12/21	AGUA CAMPO SEGURA	PROCESAMIENTO, EMBOTELLAMIENTO, VENTA Y DISTRIBUCIÓN DE AGUA PARA CONSUMO HUMANO.	EDILY SEGURA GOMEZ 666434
E/2022-571	6/1/22	AGUA CANA 952	ELABORACIÓN, PROCESAMIENTO Y COMERCIALIZACIÓN DE AGUA EN GENERAL.	JOSE PABLO ORTIZ GIRALDEZ 667222
E/2022-833	6/1/22	AGUA CANA 959	ELABORACIÓN, PROCESAMIENTO Y COMERCIALIZACIÓN DE AGUA EN GENERAL.	JOSE PABLO ORTIZ GIRALDEZ 667314
E/2022-448	5/1/22	AGUA DON PAPITO M&B	CREADA CON LOS FINES DE LA VENTA DE HIELO Y/O AGUA PURIFICADA Y EMBOTELLAMIENTO.	PAPITO DE LOS SANTOS ESTRELLA 667032
E/2022-598	5/1/22	AITEXOS SUPPLY	IMPORTACIÓN, EXPORTACIÓN Y COMERCIALIZACION DE ARTICULOS DEL HOGAR, TEXTILES, PRENDAS DE VESTIR, CALZADOS, ARTÍCULOS DEL HOGAR, BISUTERIA, ARTICULOS FERRETEROS, ELECTRONICOS	FLOR ANGEL FREITES MUNOZ 667162
E/2021-71175	30/12/21	AIVILO MANAGEMENT	INVERTIR CAPITAL EN OTRAS SOCIEDADES O ESTABLECIMIENTOS SIN CONSIDERACION DE CLASES O NATURALEZA.	CINTHIA CRISSELLE GONZALEZ DE LA ROSA 666683
E/2021-70321	28/12/21	AJMRR AGROINDUSTRIA	COMERCIALIZACIÓN, VENTA, EXPORTACIÓN E IMPORTACIÓN DE RUBROS COMO BANANO, PLÁTANOS Y FRUTOS MENORES, PARA EL MERCADO NACIONAL E INTERNACIONAL, EN EL ÁREA AGRÍCOLA DE MANERA EFICIENTE.	JOHNNY RODRIGUEZ PALEN, MERCEDES DE LOS SANTOS GUZMAN 666450

[210] EXP.	[220] SOL. FECHA	[561] NOMBRE COMERCIAL	[510] ACTIVIDAD	[730] SOLICITANTE	[111] REGISTRO
E/2022-728	6/1/22	ALAI DA BEAUTY BAR	SERVICIOS DE ESTETICA, SPA, SALON, BAR Y CENTRO DE UÑAS.	ALAI DA PAULINA HERNANDEZ MERCEDES	667246
E/2021-70403	23/12/21	ALBISAA	GRANJA DEDICADA A LA CRIANZA DE POLLOS.	ALBERT ISAAC	666102
E/2021-70676	27/12/21	ALCIDES AUTO SERVICIO	SERVICIOS DE TALLER, VENTA DE REPUESTO AUTOMOTRIZ, VENTA DE REPUESTOS PARA VEHICULOS DE MOTOR, ACEITE, MECANICA, CAMBIOS DE ACEITE, ALINEACION Y BALANCEO	RAMON ALCIDES RIJO PACHE	666303
E/2021-65751	27/12/21	ALDEA DOWNTOWN PUNTA CANA	DESARROLLO Y OPERACION DE PROYECTOS TURISTICOS.	FRANCISCO JOSE ESTEVEZ CASTILLO	666287
E/2022-539	5/1/22	ALEXA CAMILA HAIR CENTER	SERVICIOS DE BELLEZA EN GENERAL.	ROLANDO ANTONIO ABREU	667102
E/2021-70151	23/12/21	ALEXANDER LORA AUTO IMPORT	IMPORTACION, EXPORTACION, VENTAS, COMPRAS DE VEHICULOS	ALEXANDER LORA	666120
E/2021-70395	23/12/21	ALFA GEOLOGIA	EXPLORACION Y EXPLOTACION DE MINAS, MONITOREO GEODESICO Y GEOFISICO DE OBRAS CIVILES, MINAS, PUERTOS.	NEFRY ANTONIO VARGAS PAREDES	666117
E/2021-70558	5/1/22	ALL BROKERS 23000	EMPRESA DEDICADA A LA CONSTRUCCION, DESARROLLO Y PROMOCION DE BIENES INMUEBLES, ASI COMO A LA CONSTRUCCION DE OBRAS CIVILES PUBLICAS Y PRIVADA	MIGUEL DARIO DUARTE TEJADA, JESUS RAFAEL GARCIA MARCANO	667078
E/2021-71171	30/12/21	ALL STARZ FILMS	PRODUCTORA DE VIDEOS Y CONTENIDO DIGITAL ASI COMO TAMBIEN RENTA DE EQUIPOS DE FILMACION DE CINE Y VIDEO MUSICALES.	DANIEL ENRIQUE VERAS VENTURA	666677
E/2021-71022	29/12/21	ALLELE STORE	VENTA DE TODO TIPO DE PRENDA DE VESTIR, CALZADOS, CARTERAS, PERFUMES, ACCESORIOS Y A FINES.	LUISA ALTAGRACIA BONILLA VASQUEZ	666559
E/2021-69967	4/1/22	ALMACENES DIMADRI	COMPRA, VENTA Y DISTRIBUCION DE PRODUCTOS LACTEOS, EMBUTIDOS, ARTICULOS DESECHABLES (TALES COMO VASOS, PLATOS, CUBERTERIA DE PLASTICO, SERVILLETAS, PAPEL HIGIENICO, Y AFINES)	CARLOS MANUEL NOLASCO SANTANA	666993
E/2021-70330	29/12/21	ALMENT ALLIES MANAGEMENT ENTERPRISE	SERVICIOS DE DISEÑO ORGANIZACIONAL, CONSTITUCION DE EMPRESAS, ASESORIAS Y CONSULTORIAS EN GESTION ADMINISTRATIVAS Y ADUANERAS	RAFAELINA MARGARITA RODRIGUEZ DE LOPEZ	666560
E/2021-70925	29/12/21	ALPHA EXPRESS DOMINICAN COURIER	IMPORTACION, EXPORTACION, COMERCIALIZACION Y DISTRIBUCION DE MERCANCIAS PUERTA A PUERTA.	ALPHA EXPRESS DOMINICAN COURIER, S.R.L.	666978
E/2021-69207	28/12/21	ALTA GAMA GABRIELA Y DANIEL	CENTRO RECREATIVO Y VENTA DE BEBIDAS ALCOHOLICAS	ISRAEL CASTRO RAMIREZ	666343
E/2022-428	4/1/22	ALTER GROUP	MANEJO Y CONSULTORIA DE PROYECTOS DE INVERSION Y DESARROLLO DE INFRAESTRUCTURAS.	IVONNE NICOLE JACOBO TRIGO	667016
E/2021-69852	28/12/21	ALTO VELO ECO RESIDENCES	VENTA Y ALQUILER A CORTO Y LARGO PLAZO DE APARTAMENTOS. EL PROYECTO OFRECERÁ LAS FACILIDADES E INSTALACIONES NECESARIAS PARA UNA ESTANCIA EXCLUSIVA, DE ALTO ESTÁNDAR EN UN AMBIENTE NATURAL Y COSTERO DE SOL Y PLAYA.	DESARROLLADORA INMOBILIARIA HERNANDEZ GOMEZ, S.R.L.	666422
E/2022-104	3/1/22	ALTOCREDITO R. Y. R	SERVICIOS DE FINANCIERA.	MILDRED REYES REYES	667034
E/2021-70132	21/12/21	ALVARADO'S	COMERCIALIZACION Y VENTA DE ESPECIES Y CONDIMENTOS; CANELA, ANIS, CLAVO DULCE, OREGANO, PIMIENTA Y SUS DERIVADOS Y JUEGOS ARTESANALES.	DOMINGA MILAGROS ALVARADO RODRIGUEZ	665930
E/2022-713	6/1/22	AMADOR GONZALEZ & ASOCIADOS CONSULTORIO LEGAL	SERVICIOS PROFESIONALES DE LA CONSULTORIA Y REPRESENTACION LEGAL, COMPRA Y VENTA DE INMUEBLES, ADMINISTRACION DE VIVIENDAS	JUAN ANTONIO AMADOR GONZALEZ	667241
E/2021-65981	27/12/21	AMAYA HOME&HOUSE RD	VENTA, ALQUILER, ADMINISTRACION Y CONSTRUCCION DE LOCALES COMERCIALES, CASAS, APARTAMENTOS.	EMMARYS DEL VALLE TOLEDO AMAYA	666210
E/2021-70394	23/12/21	AMBER SHINE INTERNATIONAL	AGENCIA DE INTERCAMBIO DE VERANO ESTUDIANTIL, PARA ESTUDIANTES UNIVERSITARIOS Y RECIENT GRADUADOS.	DAVID MELENDEZ	666101
E/2021-70383	23/12/21	AMDROZ	SERVICIOS DE GESTION DE VENTAS DE PRODUCTOS A TERCEROS A TRAVES DE UNA PLATAFORMA VIRTUAL.	YOVANNY MATEO BURET	666193
E/2022-593	5/1/22	AMERICAN GLEZ PACAS	IMPORTACION Y EXPORTACION DE PACAS, TEXTILES, ROPAS, ZAPATOS, ARTICULOS DEPORTIVOS, DE BELLEZA, DEL HOGAR, FERRETERIA Y JUGUETES.	LUIS DINAPOLES GONZALEZ RIVAS	667148
E/2022-663	6/1/22	AMIGOS PLAZA	ESPACIO CON LOCALES PARA ACTIVIDADES DIVERSAS, TIENDA DE ROPA, RESTAURANTES, BARES, SALONES DE BELLEZA, OFICINAS COMERCIALES, SALÓN DE EVENTOS Y ACTIVIDADES VARIAS.	ONASIS EUSEBIA GENAO CABREJA	667206
E/2022-769	6/1/22	AMKNOW CONSULTING GROUP	SERVICIOS DE ENTRENAMIENTO, CAPACITACION, EDUCACION, CONSULTORIAS EDUCATIVAS EN EL AREA EMPRESARIALES, DESARROLLO PROFESIONAL Y PERSONAL, COACHING.	ANGELA MARIA MENDEZ CONCEPCION	667275
E/2021-70873	28/12/21	AMORCITO DIAPERS	SERVICIOS DE IMPORTACION, VENTA Y DISTRIBUCION DE PAÑALES PARA NIÑOS Y ADULTOS.	DISTRIBUIDORA SENSUALITE, SRL	666460
E/2021-70809	28/12/21	AMPARO-CARRIÓN ARQUITECTOS	SERVICIOS DE DISEÑO ARQUITECTÓNICO, DISEÑO URBANÍSTICO, REMODELACIÓN ARQUITECTÓNICA, TRAMITACIÓN DE PLANOS ARQUITECTÓNICOS, CONSTRUCCIÓN, VENTA DE INMUEBLES, ALQUILER DE INMUEBLES.	FELIX NOEL AMPARO CORDERO, JOSELINE PAMELA CARRION HEREDIA	666398
E/2021-69241	29/12/21	AMS EXPORT & IMPORT	COMERCIALIZACION, IMPORTACION Y EXPORTACION DE PRODUCTOS (ENVASES, VASOS, PLATOS, CUBIERTOS, OTROS PRODUCTOS DESECHABLES) PLASTICOS Y DE PAPEL.	FIOR D'ALIZA BAEZ CHIRINGA, FREDDY ANDRES ANTONIAN KOUSSAYEB	666512
E/2021-69765	29/12/21	AMSERECH AF SECURITY	VENTA, REPARACION Y MANTENIMIENTO DE ALARMAS, INTERCOMS, ELECTRICIDAD, CERCO ELECTRONICO, MOTORES PARA PUERTAS, CAMARAS DE SEGURIDAD, ENTRE OTROS SERVICIOS Y PRODUCTOS ELECTRONICOS Y DE SEGURIDAD.	LUIS AMAURY FERREIRA LOPEZ	666594
E/2021-71007	29/12/21	ANALIZANDO EN LA NOCHE	PARA UN PROGRAMA DE TELEVISION QUE TRATARA DE TEMAS VARIADOS Y ACTUALIZADOS.	ISMAEL REYES CRUZ	666549
E/2021-70578	27/12/21	ANDREISY JIMENEZ REPUESTOS & FERRETERIA	VENTA AL POR MENOR DE PARTES, PIEZAS Y ACCESORIOS PARA VEHICULOS VENTA AL POR MENOR DE ARTICULOS DE FERRETERIAS	ANDREISY JIMENEZ MORALES	666240
E/2022-259	4/1/22	ANDRÉS LUCÍA MILADEH ALUMI	SERVICIOS INMOBILIARIOS Y MERCERIA.	JOSE MILADEH JAAR	666881
E/2021-67747	29/12/21	ANGELES EXPORT, IMPORT AND TRADE TREXIM	EXPORTACIONES E IMPORTACIONES, COMPRA, VENTAS DISTRIBUCION Y REPRESENTACION COMERCIAL DE ARTICULOS DE BELLEZAS, COSMETICOS Y PRODUCTOS ALIMENTICIOS.	DORCA MERCEDES DE LOS SANTOS PINALES	666576
E/2021-69435	23/12/21	ANH INVERSIONES	COMERCIALIZACION, IMPORTACION, EXPORTACION Y VENTA DE FRUTAS, LEGUMBRES Y CEREALES SECOS EN CONSERVA VENTA AL POR MAYOR Y EMPAQUE DE FRUTAS, LEGUMBRES Y HORTALIZAS FRESCAS.	ARMANDO JOSE HERNANDEZ SIFRES, NORELYS MERCEDES HERNANDEZ SIFRES	666190
E/2021-69697	22/12/21	ANSELIM GUZMAN GOURMET	DEDICADA A SUPLIR ALIMENTOS Y BEBIDAS, SERVICIO DE CATERING Y ORGANIZACION DE EVENTOS.	ANA YOSSELIN MELO	666076
E/2021-70955	29/12/21	ANVI	SERVICIOS DE PROYECTOS DE INGENIERIA CIVIL.	SELITO EDUARDO ANTIDOR DE LA CRUZ	666519
E/2021-70994	29/12/21	APP COMERCIAL HIGIENICOS JIMENEZ	FABRICACION, COMERCIALIZACION, IMPORTACION EXPORTACION Y DISTRIBUCION AL POR MAYOR Y DETALLE DE PRODUCTOS Y SERVICIOS DE LIMPIEZA E HIGIENE EN GENERAL	BERNY FRANCESKA JIMENEZ SANDOVAL	666533
E/2022-370	4/1/22	APRIL INVESTMENT	PRESTACION DE SERVICIOS RELACIONADOS CON LA ADMINISTRACION, GESTION, CONSULTORIA O EXPLOTACIONES DE EMPRESAS, ELABORACION DE TODA CLASE DE ESTUDIOS DE MERCADO Y PROYECTOS	ILIANA MARIA RODRIGUEZ ARISTY	667187
E/2021-70333	22/12/21	AQD AMERICAN QUALITY DESIGN	SERVICIOS INMOBILIARIOS, COMPRA, VENTA Y ALQUILER DE BIENES INMUEBLES, TALES COMO CASAS, APARTAMENTOS, PROYECTOS INMOBILIARIOS Y TERRENOS	WENDY ADRIANA BORBON, CONNOR LEITH WEISER	667285
E/2022-631	5/1/22	ARADOM	MANUFACTURADORA, PROCESADORA Y EMBAZADORA DE JUGOS Y TE.	YASANDRA MERCADO CASTRO	667180
E/2021-71023	29/12/21	ARMONÍA TERAPÉUTICA BY VIRGINIA PÉREZ	SERVICIOS DE LA SALUD MENTAL, CONSULTAS CLÍNICAS. SERVICIOS PARA REALIZARSE EN MEDIOS DE COMUNICACIÓN, PRENSA ESCRITA, RADIAL, TELEVISIVA, REDES SOCIALES	VIRGINIA PEREZ RUIZ	666566
E/2022-53	3/1/22	ARTEMETÁLICA PERALTA UREÑA AMPU	EMPRESA DEDICADA A LA SOLDADURA GENERAL Y FABRICACIONES METÁLICAS. SOLDADURA RESIDENCIAL, MUEBLERÍA METÁLICA, TRAILERS, REMOLQUES, CASAS RODANTES.	EVELYN ANGELICA UREÑA FELIZ DE PERALTA, JOSE RAFAEL PERALTA TAVERAS	666829
E/2021-71010	3/1/22	ARTPILL	MARKETING DIGITAL, BRANDING, IDENTIDAD DE MARCA, DESARROLLO WEB, POSICIONAMIENTO DE BÚSQUDA, DISEÑO GRÁFICO, MARKETING, MANEJO DE REDES SOCIALES, ASESORIA PUBLICITARIA	YAMEL MARIAN RODRIGUEZ DESSANGLES	666810
E/2021-70400	23/12/21	ARTRODESIS DEL CARIBE, ARTROCAB	COMPRA, VENTA, IMPORTACION, EXPORTACION Y DISTRIBUCION DE MATERIALES MEDICOS.	SERVICE MEDICAL SERMED, E.I.R.L.	666100
E/2022-303	4/1/22	ARU INVERSIONES	COMPRA, VENTA, COMERCIALIZACION Y DISTRIBUCION DE ELECTRODOMESTICOS, TELEFONOS Y CELULARES.	JOSUE ARU CASADO	666921
E/2021-70457	23/12/21	ASOCIACION COMUNITARIA AGRICOLA VILLA ALTAGRACIA SUPERATE	SIN FINES DE LUCRO, PARA AYUDAR A LA PERSONA NECESITADA Y FACILITAR AYUDA A LAS COMUNIDADES.	YUDALIS MARGARITA CHACON FIGUEROA	666141
E/2021-66162	26/11/21	ASOCIACIÓN DE BANCAS DE LOTERÍA DE SAN CRISTOBAL ASOBALOSAN	ORGANIZACION SIN FINES DE LUCRO CON EL OBJETIVO DE AGRUPAR A TODOS LOS PROPIETARIOS DE BANCA DE LOTERIAS DE LA PROVINCIA DE SAN CRISTOBAL.	JEUDY MATEO ROSA	666130
E/2021-62988	22/11/21	ASOCIACION DE DETALLISTAS DE PROVISIONES DEL DISTRITO NACIONAL	AGRUPAR A LOS COMERCIANTES DETALLISTAS DEL DISTRITO NACIONAL, DEFENDER SUS INTERESES, HACER COMPRAS EN BLOQUE PARA ABARATAR LOS PRECIOS DE VENTA AL CONSUMIDOR, REALIZAR ACTIVIDADES SOCIALES EN VENEFIOS DE SUS MIEMBROS. SIN FINES DE LUCRO.	ASOCIACION DE DETALLISTAS DE PROVISIONES DEL DISTRITO NACIONAL, INC.	666020
E/2022-339	4/1/22	ASOCIACION DE ESTILISTA Y MANICURISTA DE REP. DOM ASOESMARD	ENTIDAD SIN FINES DE LUCRO DEDICADA AL APOYO, SOPORTE, ESTIMULACION Y CRECIMIENTO COMO MICRO EMPRESARIA EN EL AREA DE ESTILISMO, MANICURISTA Y PELUQUERIA	DAMARIS ROSELIS VERAS DE LOUIS	667109
E/2021-70431	29/12/21	ASOCIACIÓN DE FUNCIONARIOS DE LA CARRERA DIPLOMÁTICA Y CONSULAR DE LA REPÚBLICA DOMINICANA, ADCRD	INSTITUCION SIN FINES DE LUCRO, QUE SE DEDICARÁ A UNA INSTITUCION NO GREMIAL, DEDICADA AL DESARROLLO EDUCATIVO Y CONOCIMIENTO DE DERECHO INTERNACIONAL Y CONSULAR DE SUS MIEMBROS.	MARINO BERIGÜETE	666492
E/2021-70581	27/12/21	ASOCIACION DE GANADEROS NUEVO AMANECER	ORGANIZAR Y REUNIR A TODOS LOS GANADEROS DE LA ZONA, PROCURAR EL CULTIVO DE LA SOLIDARIDAD ENTRE ELLOS. SIN FINES DE LUCRO.	GREGORIO DE JESUS GUTIERREZ ORTIZ, RAMON ANTONIO JIMENEZ ROMAN, RAMON DE LA ROSA POLANCO	666237
E/2021-68904	28/12/21	ASOCIACIÓN DE SERVIDORES PÚBLICOS DEL INSTITUTO NACIONAL DE ATENCIÓN INTEGRAL A LA PRIMERA INFANCIA, INAIPI.	ENTIDA SIN FINES DE LUCRO, DEDICADA A DEFENDER Y PROTEGER LOS DERECHOS QUE LA LEY Y LOS REGLAMENTOS RECONOCEN A LOS SERVIDORES PÚBLICO, PROCURAR EL MEJORAMIENTO PROFESIONAL, CULTURAL Y SOCIAL DE SUS MIEMBROS	INSTITUTO NACIONAL DE ATENCION INTEGRAL A LA PRIMERA INFANCIA	666387
E/2021-69805	22/12/21	ASOCIACION DE TEMPLOS DE ADORACION ADONAI SALMO 145:3	ENTIDAD SIN FINES DE LUCRO QUE TIENE COMO OBJETO PRINCIPAL LA PROCLAMACION DEL EVANGELIO A TODOS LOS HOMBRES Y MUJERES. ADEMÁS LA REALIZACION DE PROGRAMAS SOCIALES.	ENRIQUE JAVIER DIAZ	665962
E/2021-71063	29/12/21	ASOCIACION DE VENDEDORES, COMERCIANTES Y PRODUCTORES DEL MERCADO SANTO DOMINGO ASOVENCOPROMERSD	ENTIDAD SIN FINES DE LUCRO DEDICADA A AGRUPAR A LOS VENDERORES, COMPRADORES Y PRODUCTORES AGRICOLAS DEL MERCADO DE SANTO DOMINGO.	TEOFILO PEREZ CORREA	666588



[210] EXP.	[220] SOL. FECHA	[561] NOMBRE COMERCIAL	[510] ACTIVIDAD	[730] SOLICITANTE	[111] REGISTRO
E/2021-70539	27/12/21	ASOCIACIÓN DOMINICANA DE ABOGADOS MIGRATORIO, RD. ASODOMIR	ENTIDAD SIN FINES DE LUCRO DEDICADA A UNIFICAR LOS ABOGADOS DEL SECTOR MIGRATORIO, COMO CUALQUIER OTRO SECTOR CON EL PROPÓSITO DE PROMOVER LA CAPACITACIÓN PROFESIONAL	NELSON DE LEON SANTANA	666215
E/2022-365	4/1/22	ASOCIACION DOMINICANA DE MOTORES ACUATICOS- COSTA NORTE ADOMA	ENTIDAD SIN FINES DE LUCRO, PROMOVER Y REALIZAR ACTIVIDADES QUE IMPULSEN Y PROMUEVAN EL DESARROLLO Y/O IMPLEMENTACIÓN DEL DEPORTE DE MOTORES ACUÁTICOS Y OTRAS ACTIVIDADES DEPORTIVAS ACUÁTICAS	BRIAN NEAL MEJIA	666964
E/2021-70172	21/12/21	ASOCIACIÓN NACIONAL DE BÚSQUEDA, RESCATE Y SALVAMENTO DE LA REPÚBLICA DOMINICANA WOFE-RD	LA ASOCIACIÓN NACIONAL DE BÚSQUEDA, RESCATE Y SALVAMENTO DE LA REPÚBLICA DOMINICANA (WOFE-RD), ASOCIACIÓN SIN FINES DE LUCRO COMO RED DE RESCATE INTERNACIONAL	JORGE REYES	666104
E/2021-70616	27/12/21	ASOCIACION NACIONAL DE TECNICOS, EMPRESARIOS, INSTALADORES Y USUARIOS DE ENERGIA SOLAR Y OTRAS FUENTES. ASO-ENERGYS	INSTITUCIÓN SIN FINES DE LUCROS, APÉNDICE DE LA FEDERACIÓN DOMINICANA DE INGENIEROS, FEDOMING, DESTINADA A PROTECCIÓN DEL AMBIENTE Y A ORGANIZAR, CAPACITAR ARMONIZAR Y DEFENDER LOS INTERESES DE LOS CONSUMIDORES, TÉCNICOS, EMPRESARIOS E INSTALADORES DE ENERGÍA SOLAR Y DE OTRAS FUENTES.	RAMON ANTONIO MONTERO ENCARNACION	666262
E/2021-70784	28/12/21	ASOCIACIÓN PARA LA DEFENSA DEL ASEO URBANO, RIOS Y AFINES-ASDAURIS	ENTIDAD SIN FINES DE LUCRO DEDICADA A DEFENDER EL MEDIO AMBIENTE, FLORA, FAUNA Y RIOS Y AFINES.	JOSE SANCHEZ MEJIAS	666380
E/2021-66426	5/1/22	ASOJIUPLATA	ENTIDAD SIN FINES DE LUCRO QUE OFRECERÁ LOS SERVICIOS SIGUIENTES: ARTE MARCIAL, DEPORTE DE COMBATE Y SISTEMA DE DEFESA PERSONAL.	KENGEI FUNG GUERRERO	667173
E/2021-69797	22/12/21	ASSIC RD, ENERGIA DE VANGUARDIA.	COMERCIALIZACIÓN DE MATERIALES Y EQUIPOS ELÉCTRICOS, SERVICIOS DE INSTALACIÓN Y MANTENIMIENTO DE LOS MISMOS	RAFAEL TOMAS DE JESUS CABRAL PICHARDO	666017
E/2021-70663	27/12/21	ASTI CONSULTING	SERVICIOS DE AUDITORIA EN EL AREA DE TECNOLOGIA, ASI COMO SEGURIDAD DE LA INFORMACION.	NELSON LEONARDO MARTE GUZMÁN	666298
E/2022-116	3/1/22	ATOMIX	DEDICADO A LA ELABORACIÓN DE MIXERES PARA BEBIDAS.	PEDRO MIGUEL PEREZ MARMOLEJOS	666800
E/2021-70629	27/12/21	ATR PRETOL	IMPORTACIÓN Y EXPORTACIÓN, COMPRA, VENTA, TRANSPORTE, ALMACENAMIENTO Y DISTRIBUCIÓN DE COMBUSTIBLES Y SUS DERIVADOS.	JOSE RAUL RUIZ PEÑA	666272
E/2022-489	5/1/22	ATRIO MECHANIC	TALLER DE REPARACIONES DE EQUIPOS Y VEHÍCULOS ELÉCTRICOS.	ANGEL MANUEL PEREZ NUÑEZ	667200
E/2021-70322	22/12/21	AUTO ADORNO MRL BAVARO	SERVICIOS DE INSTALACION DE MUSICA, ALARMAS, LAMINADOS Y VENTA DE ACCESORIOS PARA VEHICULOS EN GENERAL.	FRANCIS MIGUEL DISLA, YAELISA GUZMAN MARTINEZ	666027
E/2021-68422	27/12/21	AUTO REPUESTO GARLOPEZ LG	COMERCIALIZACIÓN, VENTA AL MAYOR Y DETALLE Y DISTRIBUCIÓN, DE REPUESTOS RELACIONADOS CON LA INDUSTRIA AUTOMOTRIZ.	JOSE ELIAS GARCIA CASTILLO	666314
E/2021-69976	4/1/22	AUTO REPUESTOS NHT	A LA VENTA DE TODO TIPO DE REPUESTOS DE VEHÍCULOS NUEVOS Y USADOS.	JOSE NOEL HERNANDEZ TORRES	666935
E/2021-66440	28/12/21	AVACHIC ESTHETIC & WELLNESS CENTER	SERVICIOS DE TRATAMIENTOS ESTÉTICOS FACIALES Y CORPORALES, DEPILACIÓN LÁSER, CONSULTAS DE NUTRICIÓN, CONSULTA DERMATOLÓGICA	ALEJANDRA PAYANO	666369
E/2022-146	4/1/22	AVANCE PROVINCIAL	SERVICIO, REALIZACIÓN, ELABORACIÓN Y PRODUCCIÓN DE PROGRAMA DE RADIO Y TELEVISIÓN, EDICIÓN, REDACCIÓN, PUBLICACIÓN Y DISTRIBUCIÓN DE NOTICIAS	SANTO CASTRO VIZCAINO	666900
E/2022-585	5/1/22	AYAXTED CORPORATION	IMPORTACIÓN, EXPORTACIÓN Y COMERCIALIZACIÓN DE ARTÍCULOS DEL HOGAR, TEXTILES, PRENDAS DE VESTIR, CALZADOS, ARTÍCULOS DEL HOGAR, BISUTERÍA	FLOR ANGEL FREITES MUÑOZ	667142
E/2021-69834	27/12/21	AZADENT ODONTOLOGÍA ESPECIALIZADA	SERVICIOS DE CONSULTORIO DENTAL.	AZALY MONTILLA LARA	666212
E/2021-71082	29/12/21	B & Y COMERCIAL	IMPORTACIÓN, EXPORTACIÓN, COMPRA, VENTA, DISTRIBUCIÓN, COMERCIALIZACIÓN Y REPARACIÓN, AL POR MAYOR Y DETALLE DE MATERIALES GASTABLES DE OFICINA Y ESCOLARES, EQUIPOS Y MOBILIARIO DE OFICINA	BRYAN PINEDA TORIBIO	666692
E/2022-296	4/1/22	B&GTOPOX AGRIMENSURA	SERVICIOS DE: DESLINDE, SANEAMIENTO, SUBDIVISIONES, REFUNDICIONES, DIVISIÓN PARA CONSTITUCIÓN DE CONDOMINIOS, TASACIONES, ACTUALIZACIÓN DE MENSURAS, LEVANTAMIENTO CATASTRAL	KELVIN BAUTISTA SANTOS, EDWAMER JOEL GUERRERO ROSARIO	667123
E/2021-70000	23/12/21	B&T PERSONAL SOLUTIONS BRAZOBAN&TEJADA	RENTA DE VEHICULOS DE TODO TIPO, ALQUILER PARA GIRAS, EXCURSIONES, TRANSPORTE DE MERCANCIA Y USO PERSONAL. COMPRA, VENTA, ALQUILER, EXPORTACIÓN E IMPORTACIÓN DE VEHÍCULOS	EMMANUEL ALEJANDRO BRAZOBAN REYES, JOSE ARISMENDY TEJADA BAEZ	666108
E/2021-69767	20/12/21	BÁEZ Y PEGUERO	FIRMA DE CONTABLES DEDICADA A PROVEER SERVICIOS DE CONTADURÍA PÚBLICA, PRIVADA, FORENSE Y TRIBUTARIA.	YVELISSE BAEZ PEGUERO DE REYES	667282
E/2021-69651	27/12/21	BAHIA 7 RD REAL ESTATE INMOBILIARIA	VENTA DE INMUEBLES, RENTA/ ALQUILER DE INMUEBLES, REPARACIONES Y CONSTRUCCIONES DE OBRAS CIVILES, RENTA DE EQUIPOS PESADOS.	JULIAN JAVIEL ZABALA BAEZ	666278
E/2021-63703	30/11/21	BAIG INTERNATIONAL BELLAS ARTES	COMPRA, VENTA, DISTRIBUCION Y PRODUCCION DE ARTES PLASTICAS Y DIVERSAS. IMPORTACION Y EXPORTACION A LOS MISMOS FINES.	ANGEL MIGUEL TRINIDAD BERGERON	666711
E/2021-65291	20/12/21	BAKER TILLY REPUBLICA DOMINICANA	SERVICIOS PROFESIONALES RELACIONADOS CON EL EJERCICIO DE LA AUDITORIA, CONTADURIA PUBLICA, CONSULTORIA FISCAL Y FINANCIERA.	CCBP LTD	666137
E/2021-70314	22/12/21	BANCA DE LOTERIA LOS PRIMOS	VENTA DE NUMEROS DE LOTERIA, TARJETAS DE LLAMADAS, JUGADAS ELECTRÓNICAS, Y VENTA DE TICKETS DE JUGADAS DEPORTIVAS.	ELVIN ALEXANDRO CARMONA DIAZ	666075
E/2022-125	3/1/22	BARATOS MUSIC	REPRESENTACION DE ARTISTAS, PATROCINAR Y ORGANIZAR EVENTOS, PRODUCIR, ANUNCIAR, VENDER Y PROMOCIONAR EVENTOS ARTISTICOS	ROBERTO EMMANUEL DURAN DE LA ROSA	666778
E/2021-70830	28/12/21	BARBA RUSIA DOMINICAN FILM PRODUCTION	PRODUCCIONES CINEMATOGRAFICAS, ASI COMO TAMBIÉN SERVICIOS DE FABRICACIÓN, COMERCIALIZACIÓN, DISTRIBUCIÓN, PROMOCIÓN ALMACENAMIENTO, ASESORÍAS, CONSULTORÍAS	MARCO ANTONIO VILLANUEVA SANZ	666412
E/2022-680	6/1/22	BARRA JUNIOR PAYAN	SERVICIOS DE RESTAURANTE, VENTA DE SÁNDWICHES Y JUGOS.	JUAN SANTIAGO FRIAS PAULINO	667209
E/2022-315	4/1/22	BASINEX	VENTAS DE ARTÍCULOS ELECTRÓNICOS Y MATERIALES DE OFICINA.	ESTEPHANIE RENEZIL	666916
E/2021-70453	23/12/21	BATERIAS LITHIUM DOMINICANA BALIDOM	IMPORTACIÓN, EXPORTACIÓN, ENSAMBLAJE, VENTAS AL POR MAYOR Y AL DETALLE DE BATERÍAS LITHIUM (LITIO) Y SUS COMPONENTES.	EDUARDO JOSE GADALA MARIA GARCIA	666146
E/2022-289	4/1/22	BAVARO HOUSES RG REAL STATE	SERVICIOS DE BIENES RAICES E INMOBILIARIOS.	ROBINSON TEOFILO GUZMAN SANCHEZ	666906
E/2021-68212	22/12/21	BAYABANACO AGRICOLA INVESTMENTS	COMERCIALIZACION Y PRODUCCION DE PRODUCTOS AGRICOLAS.	JUAN FRANCISCO ESPINAL ALMANZAR	666049
E/2021-54991	22/12/21	BE EVENTOS LOPEZ RODRIGUEZ	PLANIFICACIÓN Y PRODUCCIÓN DE FIESTAS Y EVENTOS EN GENERAL, REALIZACIÓN DE FOTOGRAFÍA Y VIDEO PROFESIONAL, VENTA Y ALQUILER DE PIEZAS Y EQUIPOS PARA EVENTOS.	WANDER ANTONIO PÉREZ PANIAGUA	666044
E/2021-71154	30/12/21	BEAUTIFUL CENTRO DE BELLEZA Y ESPAC TAISHA	ESTAMOS REALIZANDO LOS MEJORES SERVICIOS DE CORTES PEINADOS DEPILACIÓN FACIAL, PEDI SPA, POSTURA DE PESTAÑA, EXTENSIONES DE PELO.	KATIUSCA MAHONNY DILONE	666654
E/2021-67873	3/1/22	BEAUTY & SKINCARE BY PAOLA PIMENTEL	SERVICIOS DE MAQUILLAJE PROFESIONAL, SERVICIOS DE BELLEZA Y VENTA DE PRODUCTOS RELACIONADOS.	PAOLA SHANTALLE PIMENTEL REYNOSO	666825
E/2022-763	6/1/22	BEAUTY TIME BYCAMILA	SERVICIOS DE SALÓN DE BELLEZA, PELUQUERIA, SPA Y UÑAS ACRILICAS.	BELKYS YISEL GOMEZ LOPEZ	667279
E/2021-70838	28/12/21	BEBEDROMO	VENTAS DE BEBIDAS ALCOHÓLICAS Y PICADERAS.	SANTIAGO ISAAC SEELEY HOLGUIN	666421
E/2021-71135	30/12/21	BENISA TERRAZA BILLAR	SERVICIOS DE JUEGO DE BILLAR Y VENTAS DE BEBIDAS ALCOHOLICAS.	MARIA ISABEL REYNOSO GONZALEZ	666626
E/2021-70288	22/12/21	BENÍTEZ CASTILLO ASESORÍA LEGAL Y FINANCIERA	PRESTACION DE SERVICIOS PROFESIONALES DE CONTABILIDAD	ROGELIO VLADIMIR BENÍTEZ MOREL	666058
E/2021-55283	27/12/21	BETALINK CORPORATION	COMPRA, VENTA Y ALQUILER DE INMUEBLES.	BETALINK CORPORATION S.R.L.	666386
E/2021-24613	7/5/21	BETESDA LIFE	IMPORTACIÓN Y VENTA DE BIBLIAS, DICCIONARIOS BÍBLICOS, ARTÍCULOS CRISTIANOS, LIBROS Y PRODUCTOS NATURALES DE CUIDADO PERSONAL	ALBERTO PICHARDO LOPEZ	667255
E/2022-584	5/1/22	BEVIR@	ELABORACION, PROCESAMIENTO Y VENTA DE PRODUCTOS COMESTIBLES Y BEBIDAS.	LOBSANG MATOS ESPINAL, RAFAELA ALTAGRACIA DIAZ DE VASQUEZ	667146
E/2022-49	3/1/22	BIENVENIDO MARTÍNEZ RAMÍREZ EN BIENVENIDO A LA CULTURA	ORGANIZACIÓN SIN FINES DE LUCRO DEDICADA A REALIZAR ACTIVIDADES DE PROMOCIÓN DE LA CULTURA POR MEDIO DE PROGRAMA DE TELEVISIÓN, CHARLAS EN COLEGIOS, ESCUELAS Y DIFERENTES MEDIOS.	BIENVENIDO MARTINEZ RAMIREZ	666737
E/2022-192	3/1/22	BILOTROPICAL	IMPORTACIÓN, RENTA, ALQUILER, FINANCIAMIENTO Y VENTAS DE VEHÍCULOS	CARMEN HEREOPAGITA BARRIOS MARTINEZ	667256
E/2021-70492	23/12/21	BIOVISION	COMPRA, VENTA Y DISTRIBUCIÓN DE LENTES Y CRISTALES OFTALMOLÓGICOS.	MIGUEL EDUARDO GOMEZ DOMINGUEZ	666175
E/2021-70475	23/12/21	BKL EXPLORATIONS	EXPLORACION, DESCUBRIMIENTOS, RESCATE DE TESOROS MARITIMOS Y TODAS LAS ACTIVIDADES A FINES AL TURISMO EN LAS COSTAS MARINAS Y TODO EL TERRITORIO DE LA REPUBLICA DOMINICANA.	GEOFFREY WILLIAM BUEGESS, LUBOS KORDAC, MARK VINCENT LANGE	666163
E/2021-70384	22/12/21	BLESSINGS HOTELS AND RESORTS BY JUAN LUIS GUERRA	SERVICIOS DE ALOJAMIENTO Y HOSPEDAJE, Y SUS RESPECTIVOS SERVICIOS DE ALIMENTOS Y BEBIDAS, DIVERSION PARA HUESPED, ENTRE OTROS SERVICIOS LIGADOS A LA ACTIVIDAD TURISTICA.	JUAN LUIS GUERRA SEIJAS	666086
E/2021-70121	21/12/21	BLOCKCHAIN DIGITALCITY BANK & CAPITAL TRUST	GESTIÓN DE ACTIVOS DIGITALES, SERVICIOS DE CUSTODIA Y FIDUCIARIOS, EL USO DE LA TECNOLOGÍA BLOCKCHAIN PARA EMITIR Y RASTREAR ACCIONES.	BLOCKCHAIN DIGITALCITY BANK & CAPITAL STATUTORY TRUST	665982
E/2021-71128	30/12/21	BLOCKS DON CANARIO	FABRICACION, IMPORTACION, EXPORTACION, DISTRIBUCION Y VENTA AL POR MAYOR Y AL DETALLE DE MATERIALES DE CONSTRUCCIÓN.	RONNY CANARIO DE LEON	666630
E/2021-68432	22/12/21	BLOKE	SUMINISTRO, INSTALACIÓN Y REPARACIÓN DE EQUIPOS DE REFRIGERACIÓN.	JOSE RAFAEL REYES PEREZ	666079
E/2021-71176	30/12/21	BLUE MINT BEAUTY AND NAIL	SERVICIOS DE SALON DE BELLEZA.	STHEFANNY MABEL LORENZO SENA	666681
E/2022-820	6/1/22	BLUE STAR 55	DISTRIBUCION Y COMERCIALIZACION DE PRODUCTOS COMESTIBLES FRIZADOS.	MARCOS ALFREDO CONTRERAS RODRIGUEZ	667300
E/2022-327	4/1/22	BLUEGRASS GROUP	SERVICIOS DE CAR WASH, BAR Y RESTAURANTES.	RONY CELESTIN	666936
E/2019-32604	29/12/21	BMK LEARNING CENTER	CENTRO DE ESTIMULACIÓN TEMPRANA, GUARDERÍA Y PREESCOLAR, ESPECIALIZADO EN LA ATENCIÓN TEMPRANA Y EN LA ENSEÑANZA TANTO DEL IDIOMA INGLES COMO DEL ESPAÑOL.	LOURDES PATRICIA AYBAR DE LA OZ	666552
E/2022-412	4/1/22	BNT LOGISTICS CONSOLIDATION	IMPORTACIÓN EN GENERAL, SERVICIOS DE LOGÍSTICA, SERVICIOS DE SHIPPING, SERVICIO DE GESTIÓN ADUANERA, NEGOCIOS INTERNACIONALES	SAMUEL NICOLAS ROSARIO MARRERO	667033
E/2021-58537	28/10/21	BOCA FLOJA DESAYUNARIA Y COMEDOR.	SERVICIO DE RESTAURANTE. ESTABLECIMIENTO DEDICADO A LA PREPARACIÓN DE COMIDAS.	YOHANNY RODRÍGUEZ GARCÍA	666644
E/2021-71027	29/12/21	BODEGA FRIAS BRITO	VENTA DE PROVISIONES ALIMENTICIAS, BEBIDAS EN GENERAL, PRODUCTOS DE LIMPIEZA Y DE HIGIENE PERSONAL.	DARLENES CAROLINA BRITO JIMENEZ, JOSE MANUEL FRIAS MARTINEZ	666565
E/2022-398	4/1/22	BOSSIE SHOES	CONFECIÓN Y VENTA DE ZAPATOS DE VESTIR.	MARTIN EDMUNDO DE LEON PAULINO	667004

[210] EXP.	[220] SOL. FECHA	[561] NOMBRE COMERCIAL	[510] ACTIVIDAD	[730] SOLICITANTE	[111] REGISTRO
E/2021-71012	29/12/21	BOTICA COMUNITARIA LA PIÑITA	VENTA DE PRODUCTOS FARMACEUTICOS Y OTROS MISCELANEOS.	GREGORIO RAMOS	666553
E/2021-70418	23/12/21	BREAK BANANA	CONSULTORIA Y SERVICIOS DIGITALES PARA EMPRESAS, PARTICULARES Y ORGANISMOS PUBLICOS	ANDREA PANNOCCHI	666128
E/2022-681	6/1/22	BREAKOUT	PROGRAMA DE ENTRETENIMIENTO TRANSMITIDO POR LA WEB, TELEVISION, REDES SOCIALES, STREAMING.	JESSICA ACOSTA DIAZ	667217
E/2021-70404	23/12/21	BRELUZ	SERVICIOS DE IMPRESIONES, COPIAS Y VENTAS DE ARTICULOS ESCOLARES Y PAPELERIA.	PAMELA ALTAGRACIA LUZON MERCEDES	666106
E/2021-70255	22/12/21	BRIANDHA RENT-CAR	VENTAS DE VEHICULOS Y ALQUILER DE VEHICULOS, IMPORTACION DE VEHICULOS DE MOTOR.	LUIS OMAR GRULLON PAULINO	665964
E/2022-117	4/1/22	BRICKELL AUTO	COMPRA, IMPORTACION Y VENTA DE VEHICULOS DE MOTOR, ASI COMO TAMBIEN SUS REPUESTOS Y PIEZAS.	JOSE ALBERTO LOPEZ DOMINGUEZ	666950
E/2021-70999	29/12/21	BRICKLUX	SERVICIOS INMOBILIARIOS, REALIZADOS A CAMBIO DE UNA RETRIBUCION O POR CONTRATA INCLUIDA LA COMPRA, VENTA, ALQUILER, SERVICIOS PUBLICITARIOS, ASESORAMIENTO, TASACION.	LUIS ANGEL AMARO MENDEZ	666543
E/2021-71053	29/12/21	BRISAS DE CALETA	EDIFICIO RESIDENCIAL DE APARTAMENTOS TURISTICOS, MANEJO DE CONDOMINIOS Y ADMINISTRACION, CONSTRUCCION, MERCADEO Y VENTAS DE APARTAMENTOS	FRANCISCO ANTONIO JESUS	666581
E/2021-70871	28/12/21	BROKI MUSIC	PRESENTACIONES ARTISTICAS, SHOWS EN VIVO, PRODUCCION DE MUSICA, PRODUCCION DE VIDEOS, SERVICIOS DE ESTUDIOS DE GRABACION.	JOEL ARIAS, JOSE LUIS CARRANZA MADARRIAGA, WALDO ALEXANDER DE LEON CERRANO	666459
E/2021-68394	23/12/21	BRONCH GASTRONOMICA ALL DAY EVERYDAY	RESTAURANTE Y GASTRONOMIA EN GENERAL, ORGANIZACION DE EVENTOS Y BODAS, IMPORTACION, EXPORTACION Y DISTRIBUCION DE PRODUCTOS COMESTIBLES	ARIANNA VANS SCHERMBEEK GARRIZO	666148
E/2021-70295	22/12/21	BROTHERS WINGS	SERVICIOS DE RESTAURANTE.	JOSE FRANCISCO SANCHEZ DE VARGAS	665997
E/2021-70731	27/12/21	BRY PALACE BOUTIQUE	COMERCIALIZACION DE ROPAS, CALZADOS, PERFUMES Y ACCESORIOS DE VESTIR PARA DAMAS, CABALLERO Y NIÑOS.	MARIE STANLEY IMBRY	666331
E/2022-32	4/1/22	BS AUTO SANTANA	COMPRA, VENTA Y RENTA DE VEHICULOS.	BRANDOR SANTANA RODRIGUEZ	666844
E/2021-70876	4/1/22	BUANERGE AUTO IMPORT	COMERCIALIZACION, IMPORTACION Y EXPORTACION DE VEHICULOS.	DIONICIO BUANERGE PERALTA PEÑA	666939
E/2022-224	4/1/22	BUBBA AUTO LAVADO	SERVICIOS DE LAVADO DE AUTOS, BRILLADO, LIMPIEZA EN GENERAL, ASISTENCIA Y AUXILIO AUTOMOTRIZ Y VENTA DE PRODUCTOR PARA VEHICULOS DE MOTOR.	FRANKLIN DARIO SORIANO CABRERA	666901
E/2021-70758	28/12/21	BUBBLEGRAPH RD	SERVICIOS DE AGENCIA DE MARKETING DIGITAL, CREACION Y MANEJO DE PAGINA WEB, MANEJO REDES SOCIALES, CREACION DE DISEÑO GRAFICO	MAYERICK SANTANA MARTE	667051
E/2021-70450	23/12/21	BUDDAH BOWLS	VENTA DE COMIDA RAPIDA, ASI COMO COMERCIALIZACION E IMPORTACION DE ALIMENTOS Y BEBIDA	CHRISTOPHER FRANCIS REYES	666142
E/2022-72	3/1/22	BUSINESS ENTRE 2	ASESORIA, CAPACITACION, FORMACION EN RECURSOS HUMANOS.	ANYELINA CASTRO CORPORAN, YOLANDA JIMENEZ HERNANDEZ	666747
E/2022-388	4/1/22	C.E.A SERVICIOS MULTIPLES	VENTAS DE FUNDAS PLASTICAS, SERVICIOS DE INSTALACION DE CAMARAS, VENTAS DE MATERIAL GASTABLES DE OFICINA.	CARLOS ALBERTO LORENZO DELGADO, EMANUEL ADONIS HIDALGO TAVERAS, ADONIS EMANUEL HIDALGO TAVERAS	666986
E/2021-56639	8/10/21	CABALLITO EXPRESS	SERVICIO DE TRANSPORTE DE PASAJEROS (URBANO E INTERURBANO) Y SERVICIO DE TRANSPORTE PUBLICO DE PASAJEROS, INCLUYE SERVICIOS URBANOS ESPECIALES COMO CHARTERS, TAXIS, TRANSPORTE TURISTICO.	LUIS AUGUSTO RONDON PERALTA, LUIS ALBERTO RONDON ROSARIO	667252
E/2021-70841	28/12/21	CABRA SMOKE	VENTAS DE CIGARROS ELECTRONICOS Y PUROS.	MANUEL ALEJANDRO PUELLO BRITO	666423
E/2022-390	4/1/22	CÁCERES & SANTANA, CONSULTORÍAS E INVESTIGACIONES SOCIALES	INVESTIGACIONES Y ASESORIAS EN EL CAMPO DE LAS CIENCIAS SOCIALES: INVESTIGACIONES DE IMPACTO SOCIO-ECONOMICO Y CULTURAL, ANÁLISIS DE INTERESADOS, ENCUESTAS DE INTERÉS SOCIAL, POLÍTICO O ECONOMICO.	FRANCISCO ENRIQUE DE JESUS CÁCERES MENDOZA	666983
E/2022-212	4/1/22	CACF INVESTIGACIONES & ANALISIS ESTADISTICOS	BRINDAR SERVICIOS DE CAPACITACION, CONSULTORIA EN INVESTIGACION, ANALISIS ESTADISTICO Y SISTEMAS DE INFORMACION DE ESTADISTICAS.	CANDIDO ANTONIO CRUZ FELIZ	666853
E/2021-70473	5/1/22	CACTUS PAPER	DISTRIBUIDORA EMPRESARIAL DE MATERIAL GASTABLE DE OFICINA, INSTRUMENTOS Y MATERIAL DIDACTICO PARA COLEGIOS, ESCUELAS Y ALLEGADOS.	RAFAEL AUGUSTO VERAS ZORRILLA	667143
E/2021-70352	22/12/21	CADIMAR	SERVICIO, ADQUISICION, VENTA, ALQUILER Y ADMINISTRACION DE INMUEBLES, BIENES RAICES.	PASTORA LILLIE BERMUDEZ POLANCO	666472
E/2022-2	3/1/22	CAFÉ DON EUGENIO	VENTA Y DISTRIBUCION DE CAFÉ MOLIDO Y EN GRANO	FRAMIR EUGENIO RAMIREZ GUTIERREZ	666797
E/2021-70742	29/12/21	CAFETERIA ANTONITO Y PEPE	VENTA DE ALIMENTOS PROCESADOS (CAFETERIA, COMEDOR).	PEDRO CELESTINO VELOZ MORILLO	666547
E/2022-529	5/1/22	CAFETERIA COMEDOR LA MISERICORDIA	VENTA DE COMIDA, DESAYUNO, JUGOS NATURALES CAFÉ.	ARELIS TAVAREZ	667106
E/2021-70258	5/1/22	CAFETERIA D' ANGEL HERENCIA DE DIOS	VENTA Y COMPRA DE PRODUCTOS ALIMENTICIOS Y BEBIDAS.	DAINE ANDREINA SANCHEZ JAQUEZ, DANIELA ANDREINA SANCHEZ JAQUEZ	667108
E/2021-70498	23/12/21	CALIENTE FAST FOOD CFF	PREPARACION Y VENTA DE COMIDA AL POR MAYOR Y AL DETALLE, RESTAURANTE, SUPLIDOR.	ALMINELYS SOTO OVANDO DE DE LA PAZ	666189
E/2022-298	4/1/22	CALLETANO MERCEDES & ASOCIADOS	SERVICIOS JURIDICOS, SERVICIOS INMOBILIARIOS, SERVICIOS ADUANALES, GESTION EMPRESARIAL, SERVICIOS DE GESTION DE CALIDAD, SEGURIDAD Y SALUD EN EL TRABAJO.	YOHANNA KARINA CALLETANO	666912
E/2021-70621	27/12/21	CAMBITOURSRD	AGENCIA DE VIAJES TURISTICOS Y ECOTURISMO, OFRECEMOS LOS SIGUIENTES PAQUETES: EXCURSIONES A LOS DIFERENTES CHARCOS Y SITIOS CULTURALES NUESTRO PAIS	KEISY ESMIL ARIAS DOMINGUEZ	666275
E/2022-167	3/1/22	CAMILGRIS	SERVICIOS DE EVENTOS EN GENERAL, BUFFET, DECORACION EN GENERAL PARA BODAS Y CUMPLEAÑOS, ARTICULOS PERSONALIZADOS, ARTICULOS DE CUMPLEAÑOS	AGRIPINA CEPULVEDA ALCANTARA	666812
E/2021-70183	28/12/21	CAMPIÑA PARK CENTRO VACACIONAL	EL CENTRO VACACIONAL SE DEDICARA A PASEOS EN EL RIO CUMAYASA, EXCURSIONES A LA CATALINA EN CATAMARAN, CAFETERIA, RESTAURANTE	GEREMIAS JOSE THOMAS	666444
E/2022-183	3/1/22	CAMS LAW FIRM	SERVICIOS LEGALES, CONSULTORIA Y ASESORIA JURIDICA, FINANCIERA, CREDITICIA Y ADMINISTRATIVA TANTO A NIVEL NACIONAL COMO INTERNACIONAL.	CAMILA ANDREA CAMPS PEÑA	666814
E/2022-574	6/1/22	CANA CAFÉ GOURMET 952	SERVICIOS DE COMERCIALIZACION Y VENTA DE TODO TIPO DE BEBIDAS Y COMIDAS, TANTO A EMPRESAS COMO PARTICULARES.	JOSE PABLO ORTIZ GIRALDEZ	667198
E/2022-831	6/1/22	CANA CAFÉ GOURMET 959	SERVICIOS DE COMERCIALIZACION Y VENTA DE TODO TIPO DE BEBIDAS Y COMIDAS, TANTO A EMPRESAS COMO PARTICULARES.	JOSE PABLO ORTIZ GIRALDEZ	667312
E/2021-70619	28/12/21	CARABALLO DESIGN	SERVICIOS DE CORTE Y GRAVADO LASER, IMPRESIONES DIGITALES, DISEÑAMOS LOGOS PARA LAS EMPRESAS, CORTE EN VINIL, STIKERS, CRAFT, T-SHIRT PERSONALIZADOS, SELLOS GOMIGRAFOS	CLAUDYS FRANCISCO CARABALLO PAULINO	666347
E/2021-70486	3/1/22	CARE PRO F.V.P	SERVICIO DE CUIDADOS PROFESIONAL DE NIÑOS, ADOLESCENTES Y ADULTOS MAYORES. ENFERMERIA Y MEDICOS A DOMICILIO.	FERNANDO VÁSQUEZ PÁEZ	666719
E/2021-70557	27/12/21	CARIBBEAN SHORESIDE BPO	SERVICIOS DE TERCERIZACION DE NEGOCIOS Y PROCESAMIENTO DE DATOS.	TERESITA MARCELLY UREÑA AQUINO, BRYAN ADBBEL NANITA PLACENSIA	666228
E/2021-67350	30/12/21	CARIBBEAN SUBLIMATION BDO	FABRICACION Y EXPORTACION DE VESTIMENTA Y ROPA DE MARCA PERSONALIZADA.	MICHAEL JOHN MITCHELL	666691
E/2021-70489	23/12/21	CARIBBEAN TRAILS	PRODUCCION Y DISTRIBUCION DE PRODUCTOS COMESTIBLES.	GINA CALVENTY CUELLO	666171
E/2021-68762	3/1/22	CARIBE MARKET PLACE G.Z	IMPORTACION Y VENTA DE PRODUCTO CULTURALES. TALES COMO, ARTESANIA POR EJ CULTURAS DE BARROS HECHAS A MANO, MUÑECAS DE MADERAS, DE TRAPO, CERAMICA, BEBIDAS FRUTALES, PRODUCTOS AGRICOLAS	RICHARD GONZALEZ SANTANA, FLANIA MERCEDES MATOS VARGAS	666769
E/2021-60840	29/12/21	CARIBEDOM & COMERCIAL	VENTA DE ELECTRODOMESTICOS, DE PACAS Y DE ARTICULOS DEL HOGAR.	WALTER YOANDER AGUILAR BATISTA	666619
E/2022-27	3/1/22	CARIFER	COMPRA Y VENTA DE INMUEBLES E IMPORTACION, DISTRIBUCION Y ALQUILER DE CONTENEDORES.	AUGUSTO FERRI, MARCELLO FERRI	666752
E/2021-70316	27/12/21	CARMONA DIAZ AUTO PART	VENTA DE PIEZAS DE VEHICULOS NUEVOS Y USADOS Y REPARACIONES DE ALTERNADORES Y MOTOR DE ARANQUE	ELVIN ALEXANDRO CARMONA DIAZ	666317
E/2021-69832	22/12/21	CARNICERIA EL QUEMADO	LA CUAL TENDRA POR OBJETO LA COMERCIALIZACION DE COMPRA Y VENTA DE TODOS TIPOS DE AVES, COMPRA Y VENTA DE TODO TIPO DE CARNES; COMPRA Y VENTA DE TODO TIPOS DE VEGETALES Y FRUTAS.	JUNIOR RAFAEL FERNANDEZ FRIAS	665973
E/2021-69552	17/12/21	CARRETELA RENT CAR	COMPRA Y VENTA DE VEHICULOS, RENTA DE VEHICULOS, IMPORTACION Y EXPORTACION DE VEHICULOS.	EDWIN HILARIO PAULINO	666334
E/2021-70407	23/12/21	CARTANA MULTISERVICIOS	SERVICIO DE CATERING, BUFFET, PANADERIA, COCINA INDUSTRIAL	JOSE DEL CARMEN SANTANA PIÑA	666121
E/2021-70594	27/12/21	CASA BOYA CB	PROMOTORA DE CULTURA A TRAVÉS DEL ARTE: DISEÑO PARA EVENTOS Y TALLERES. GESTIÓN DE PROYECTOS: SOCIALES Y CORPORATIVOS.	JOSE ALBERTO SORIANO CAMINERO	666250
E/2022-109	3/1/22	CASA DE CAMBIO BARRIO CHINO	COMPRAVENTA DE DIVISAS EXTRANJERAS.	XIAOYAN GAO	666777
E/2021-71055	29/12/21	CASA DE ITO	VENTA MISCELANIAS COMO ARTICULOS DE DECORACION, ELECTRODOMESTICOS, ARTICULOS ELECTRICOS, ARTICULOS DEL HOGAR	JUANA RAMONA CALDERON ABREU	666584
E/2021-70763	28/12/21	CASA DE NANNCIE RESTAURANT, CARIBEÑA &, BAR	VENTA DE ALIMENTOS (COMIDA), CRUDOS Y COCIDOS, AL DETALLE Y AL POR MAYOR. SERVICIO DE COMIDA A EMPRESAS E INSTITUCIONES DEL ESTADO.	NANNCIE JEAN BAPTISTE/DEROSIER, JISNAD FOOD, S.R.L.	666360
E/2021-70511	23/12/21	CASA DE ORACION, GENERACION RELEVO	SERVICIOS RELIGIOSOS. ENTIDAD SIN FINES DE LUCRO.	ANA CRISTINA MONTAÑO	666282
E/2022-432	4/1/22	CASALOGIA	SERVICIOS DE AUTOMATIZACION RESIDENCIAL Y COMERCIAL, WIFI, REDES Y SERVICIOS DE MOVILIDAD ELÉCTRICA.	MARCO ANDRE ABREU HAHN	667017
E/2021-70575	27/12/21	CASTAÑAS DEL CARIBE PEÑA H.Z	IMPORTACION Y EXPORTACION DE CASTAÑAS, SEMILLAS DE CAJUIL, MANI Y ALMENDRAS, VENTA Y DISTRIBUCION DE PRODUCTOS E INSUMOS PARA LA PRODUCCION AGRÍCOLA.	SAMUEL PEÑA HERNANDEZ	666233
E/2022-8	3/1/22	CASTAÑUELAS BÉISBOL CLUB	ORGANIZAR EL EQUIPO DE BÉISBOL AMATEUR EN REPRESENTACIÓN DEL MUNICIPIO DE CASTAÑUELAS, EN EL TORNEO DE BÉISBOL AMATEUR OLÍMPICO DE LA PROVINCIA MONTECRISTI Y A TALES FINES	JOSE LUCAS CANDELARIO RODRIGUEZ	666733
E/2021-70717	27/12/21	CASTILLO DKING AUTO SERVICES	VENTA Y COMPRA, IMPORTACION, EXPORTACION, RENTA Y FINANCIAMIENTO DE VEHICULOS, SERVICIOS DE CAR WASH.	JEFFRY ALFREDO CASTILLO VASQUEZ	666325
E/2022-13	3/1/22	CATALIZADORH	SERVICIOS DE EDUCACION, ASESORIA, ENTRENAMIENTO, FORMACION, COACHING, MENTORIA, CHARLAS, CURSOS, TALLERES, SEMINARIOS, CAMPAMENTOS, CONFERENCIAS, CULTURALES, REDES DE CONTACTO	LUISA MERCEDES BERNHARDT FRANCO, YADIRA PAOLA MATIAS MARTINEZ	666714



[210] EXP.	[220] SOL. FECHA	[561] NOMBRE COMERCIAL	[510] ACTIVIDAD	[730] SOLICITANTE	[111] REGISTRO
E/2021-70283	22/12/21	CAVEL LOGISTICS	IMPORTACIÓN, EXPORTACIÓN Y MANEJO DE CARGAS AÉREAS, MARÍTIMAS Y TERRESTRES, GESTIONES ADMINISTRATIVAS, ADUANERAS Y LOGÍSTICAS EN GENERAL.	JOEL LOIS TAVÁREZ ROSA	665983
E/2022-102	3/1/22	CBV DIARIO	COMERCIALIZACION Y EXPENDIO DE BEBIDAS ALCOHOLICAS	CARLOS BIENVENIDO VERAS DURAN	666767
E/2021-70964	30/12/21	CDC AG CALETON 4130	SERVICIOS DE CONSTRUCCION, COMPRA Y VENTA DE INMUEBLES, IMPORTACION DE MATERIALES PARA LA CONSTRUCCION.	ANDREA PILOTTI	666696
E/2021-70203	27/12/21	CEADIC - CENTRO ADVENTISTA DE DESARROLLO INTEGRAL Y CULTURAL	FUNDACIÓN SIN FINES DE LUCRO, FORMACIÓN EN MÚSICA E INSTRUMENTOS MUSICALES, ACTIVIDADES SOCIALES Y CULTURALES NACIONALES E INTERNACIONALES	ASOCIACION DOMINICANA DEL SURESTE DE LOS ADVENTISTAS DEL SEPTIMO DIA	666227
E/2022-463	5/1/22	CELULARCOMP	TIENDA DE VENTA Y REPARACION DE CELULARES Y COMPUTADORA	JEISHON PERDOMO	667046
E/2022-221	5/1/22	CEM CHESS EVENTS MANAGEMENT AM GROUP	PRODUCIR, ORGANIZAR Y MONTAR EVENTOS DEPORTIVOS, TALES COMO TORNEOS, EN TODO EL TERRITORIO DE LA REPÚBLICA DOMINICANA	ARTHUR MARTINEZ	667092
E/2022-657	5/1/22	CENTRO CLÍNICO DOCTOR MARIO TOLENTINO DIPP	PRESTAR DE SERVICIOS DE SALUD, ATENCIONES DE HOSPITALIZACION, EMERGENCIA Y CONSULTAS AL PUBLICO EN GENERAL	SERVICIO NACIONAL DE SALUD SNS	667204
E/2021-70863	3/1/22	CENTRO DE APOYO PERSONALIZADO Y RESPONSABILIZADO CON LA EDUCACIÓN DOMINICANA APRENDO RR	OFRECER PLANES DE APOYO PERSONALIZADO (PAP). IMPARTIR SALA DE TAREAS. IMPARTIR TUTORÍAS. OFRECER CAPACITACIÓN DOCENTE. INTERVENCIÓN DE DIFICULTADES DE APRENDIZAJE.	ROSI ELIZABETH ROSARIO GARCIA	666754
E/2021-70191	22/12/21	CENTRO DE ATENCIÓN A LA DIVERSIDAD INCLUYEME CEADI	CENTRO DE ATENCIÓN INFANTIL INTERVENCIÓN PSICOPEDAGÓGICA MODIFICACIÓN CONDUCTUAL TERAPIA DE APRENDIZAJE EVALUACIONES PSICOLÓGICAS TUTORÍA ESPECIALIZADA NIVELACIÓN ACADÉMICA SALA DE TAREA TERAPIA DEL HABLA	JONATHAN ALMANZAR GIRON	665947
E/2021-71142	30/12/21	CENTRO DE BELLEZA YO SOY	SERVICIOS DE BELLEZA EN GENERAL.	DAIHANA MARTINEZ MARTINEZ	666647
E/2021-70470	23/12/21	CENTRO DE DESARROLLO INTEGRAL LUZ Y VIDA PESCADERÍA CEDEILVP	PROPICIAR EL DESARROLLO INTEGRAL, SOCIAL Y EDUCATIVO DE LOS MORADORES DE ESCASOS RECURSOS, ENFOCÁNDOSE PRINCIPALMENTE EN LA INFANCIA.	MERY YOHANNA LOPEZ DE DIAZ	666157
E/2021-70193	22/12/21	CENTRO DE DESARROLLO Y COMPETENCIAS CEDECO	CENTRO DE CAPACITACION Y CURSOS DE IDIOMAS.	LOWIN OBJIO FELIZ	665931
E/2021-70998	29/12/21	CENTRO DE FORMACION JUAN AMOS COMENIO	ENSEÑANZA EDUCATIVA EN LOS NIVELES DE LA EDUCACIÓN, INICIAL, PRIMARIO Y SECUNDARIO DEL SISTEMA EDUCATIVO EN LA REPUBLICA DOMINICANA.	ANGEL DONATO PANIAGUA URBAEZ, ELIAS SAMUEL FLORES HOLGUIN, ROSA AURELIA DE LA CRUZ DE LA CRUZ	666540
E/2022-701	6/1/22	CENTRO DE PROTECCION AL JURISTA CEPROJURIS	CAPACITACION PARA ABOGADOS Y ESTUDIANTES DE DERECHO, AUXILIO PARA LOS ABOGADOS, ASUMIR DEFENSA PARA LOS ABOGADOS, ACUERDOS INTERINSTITUCIONALES	PEDRO RODRIGUEZ MONTERO	667230
E/2021-70274	22/12/21	CENTRO DE SONOGRAFIA DRA. GARCIA DEL ROSARIO	SERVICIO DE SONOGRAFIA EN GENERAL Y DOPPLER	GLADIS GARCIA DEL ROSARIO	665986
E/2022-147	3/1/22	CENTRO EDUCATIVO CAMINANDO HACIA PENIEL, CEHPEN	SERVICIOS DE ENSEÑANZA DESDE NIVEL INICIAL Y PRIMARIA.	DIORLIN ISRAEL ROBLES SANCHEZ, MIGUELINA PUELLO ALCANTARA DE TAVERAS	666790
E/2021-68208	5/1/22	CENTRO EDUCATIVO NORMA MONEGRO	SERVICIO EDUCATIVO.	NORMA MARIA MONEGRO ACOSTA	667196
E/2021-69773	23/12/21	CENTRO EDUCATIVO Y SEMI INTERNADO BEH-TEL DC	INSTITUCIÓN EDUCATIVA DEDICADA A LA FORMACIÓN ESCOLAR, IMPARTICIÓN DE CLASES DE NIVEL INICIAL, PRIMARIA, BÁSICA Y SECUNDARIA.	SANTA LIBRADA CELEDONIA DE DESTIN, JONAS DESTIN	666198
E/2021-71037	29/12/21	CENTRO EVANGELICO INFANTIL Y CUIDADO DE NIÑOS LA SANTIDAD CEINSCUNS	REPARTIR DOCENCIA INICIAL, BÁSICA Y MEDIA. ASESORÍA PSICOLÓGICA A ADOLESCENTES Y FAMILIAS; CURSOS DE MÚSICA, INGLÉS, PIANO, GUITARRA, PINTURA Y ARTES GRÁFICAS	JENNY SATURRIA GONZALEZ,, ZAIRIS GONZALEZ DE SATURRIA	666570
E/2021-70218	29/12/21	CENTRO FERRETERO BENDICIÓN	EXPORTACIÓN, IMPORTACIÓN, DISTRIBUCIÓN, COMERCIALIZACIÓN, COMPRA, VENTA DE ARTÍCULOS FERRETEROS	BARTOLOME COLON DE JESUS CORDERO	666587
E/2021-70510	23/12/21	CENTRO GLOBAL DE AVIVAMIENTO CGA	ENTIDAD SIN FINES DE LUCRO, CENTRO DE ADORACIÓN, MOTIVACIÓN, FORTALECIMIENTO DE VALORES FAMILIARES Y AYUDA HUMANITARIA.	DIONICIO ANTONIO ROSA OROZCO, FELIX ANTONIO FERNANDEZ ROSA	666194
E/2022-34	3/1/22	CENTRO PENUEL; EDUCACION CRISTIANA E INTEGRAL A LA FAMILIA DOMINICANA	LA ORGANIZACIÓN SERÁ UN CENTRO DE CAPACITACIÓN Y ORIENTACIÓN ESPIRITUAL, INTEGRAL Y PSICOAFECTIVA. SERVIRÁ DE APOYO A LAS FAMILIAS, A LAS IGLESIAS Y LA COMUNIDAD EDUCATIVA DEL PAÍS, INTEGRANDO ASÍ LA IGLESIA Y LA SOCIEDAD.	EZEQUIEL SANTOS	666734
E/2022-391	4/1/22	CENTRO WESLEY	SERVICIOS DE PAPELERÍA, INTERNET, COPIAS, IMPRESIÓN CONFIGURACIÓN Y ACCESORIO DE CELULARES.	ARNALDO REYES RIVERA	666992
E/2022-627	5/1/22	CERAMIK BYYELLOW	VENTA AL POR MAYOR Y DETALLE DE MATERIALES PARA LA CONSTRUCCIÓN.	OMAR ANTONIO ASIATICO ACOSTA	667176
E/2021-69328	27/12/21	CERVECERIA GAVILAN	FABRICACIÓN Y VENTA DE CERVEZA, EQUIPOS E INSUMOS CERVECEROS.	ADRIAN DE LOS SANTOS DE LOS SANTOS	666304
E/2022-421	4/1/22	CES, CABLES & EQUIPMENT SUPPLY	IMPORTACIÓN, DISTRIBUCIÓN Y VENTA DE EQUIPOS ELECTRÓNICOS, REPRESENTANTE DE MARCAS DE EQUIPOS DE AUDIO/VIDEO, CABLES, EQUIPOS DE PROTECCIÓN.	CES, CABLES & EQUIPMENT SUPPLY, S.R.L.	667029
E/2021-69922	23/12/21	CESAR RETRO SPORT	VENTA DE ROPA Y CALZADO DEPORTIVOS.	CESAR ANTONIO CUEVAS ROSA	666149
E/2021-71115	30/12/21	CGC CONSULTING & ASOCIADOS	SERVICIOS DE CONTABILIDAD Y TENEDADURIA DE LIBROS, AUDITORIA Y ASESORÍA FISCAL.	CGC CONSULTING & ASOCIADOS, S.R.L.	666616
E/2021-68789	27/12/21	CHARY Y DAVID. VIVIENDA DOMINICANA	RECOGE ESTADÍSTICA DE LAS VIVIENDAS Y SUS COHABITANTES EN LA REPÚBLICA DOMINICANA.	GERSON ESTEBAN DE LA ROSA GUILLEN	666313
E/2021-69790	22/12/21	CHEF JLOZ TASTYFOOD.	VENTA DE ALIMENTOS COCIDOS TALES COMO : CARNES, ARROZ, PASTAS, MARISCOS, VEGETALES, COMIDA RAPIDA ENTRE OTROS ALIMENTOS.	JENNIFER LOPEZ BROWN	665965
E/2021-63924	3/1/22	CHERSA CONSTRUCTORA Y SERVICIOS INMOBILIARIOS	SERVICIOS GENERAL DE CONSTRUCCIÓN E INMOBILIARIA.	FLAVIO ANTONIO SANCHEZ SANCHEZ, FRANKLIN SANCHEZ SANCHEZ	666838
E/2022-583	5/1/22	CHILLING INVERSIONES INMOBILIARIA	SERVICIOS DE BIENES RAÍCES EN GENERAL, VENTA Y ALQUILER DE PROPIEDADES, CONSULTORÍA INMOBILIARIA, ADMINISTRACIÓN DE ALQUILERES, INGENIERÍA CIVIL.	RUBEN DARIO RODRIGUEZ MORA	667145
E/2021-70608	27/12/21	CHINO SUPER GOMAS	VENTA DE GOMAS DE VEHICULOS EN GENERAL.	FRANCISCO GERMAN DIAZ, FRANCISCO JOSE DIAZ ABREU	666254
E/2021-70549	28/12/21	CHOCOLATE & CIA TECARU	FABRICACIÓN, VENTA, DISTRIBUCIÓN, COMERCIALIZACIÓN Y EXPORTACIÓN AL POR MAYOR Y DETALLE DE CHOCOLATE Y PRODUCTOS DERIVADOS DEL CACAO.	TUNE - TURISMO DE NEGOCIOS SRL	666372
E/2022-792	6/1/22	CIC FUEL & RETAIL	GESTIÓN, ADMINISTRACIÓN, DESARROLLO Y OPERACIÓN DE ESTACIONES DE EXPENDIO DE COMBUSTIBLES FÓSILES AL POR MAYOR Y AL DETALLE.	ERICK EDUARDO JEREZ MEJÍA	667290
E/2021-69795	23/12/21	CIGARREROS	VENTA Y COMERCIALIZACION DE CIGARROS, CIGARROS ELECTRÓNICOS, TABACO, IMPORTACION Y EXPORTACION DE TABACO Y CIGARROS	JOSE ALFREDO MARTINEZ POLANCO, JONNATAN XAVIER ACEVEDO SANTANA	666135
E/2022-397	4/1/22	CINEVAN FILMS	SERVICIOS DE EDUCACION, PRODUCCIÓN, EXHIBICIÓN, DISTRIBUCIÓN, REPRODUCCIÓN DE PELÍCULAS Y VENTAS A RED DE TELEVISIÓN	JOEL CHARLES	666988
E/2021-66553	29/11/21	CIPARG COMUNIDAD INFORMATIVA DE PROGRAMAS, AYUDAS Y REQUERIMIENTOS GUBERNAMENTALES	PRODUCCIÓN Y REDACCIÓN DE PROGRAMAS INFORMATIVOS A TRAVÉS DE UNA PLATAFORMA DIGITAL.	DANNY RAFAEL CASADO VICENTE	666258
E/2021-70129	28/12/21	CIRCLE RESIDENCES	CONSTRUCCIÓN Y VENTA DE PROPIEDADES, BIENES RAÍCES EN GENERAL.	CINTHIA CRISSELLE GONZALEZ DE LA ROSA	666413
E/2021-70086	22/12/21	CÍRCULO INTERNACIONAL DEL ROSARIO DE LAS ROSAS	ENTIDAD SIN FINES DE LUCRO PARA REALIZAR ACTIVIDADES RELIGIOSA.	ROSALINA MATOS RAMIREZ	665980
E/2022-148	3/1/22	CIRMEDCA	SERVICIOS QUIRÚRGICOS (CIRUGIA) Y MEDICOS EN LA CASA.	LAURIE LISSELOT DE LA CRUZ CASTILLO	666807
E/2021-70279	22/12/21	CITA CULTURAL	SERVICIOS DE COMUNICACIÓN, GESTIÓN, PROMOCIÓN Y DIFUSIÓN, POR VÍA RADIAL, TELEVISIVA Y DIGITAL, DE PROYECTOS CULTURALES E INICIATIVAS ARTÍSTICAS EN LA REPÚBLICA DOMINICANA.	PEDRO JUSTO CASTELLANOS HERNÁNDEZ	665985
E/2021-70479	23/12/21	CIUDADANOS CONSCIENTES	INSTITUCIÓN SIN FINES DE LUCRO, DE BENEFICIO PÚBLICO O DE SERVICIO A TERCERAS PERSONAS	GREIDYS JOEL ROA CHALAS	666167
E/2021-70722	27/12/21	CLAPHARMA	COMPRA, COMERCIALIZACIÓN, VENTA DE MATERIALES MÉDICOS, EQUIPOS MÉDICOS, MATERIALES FARMACÉUTICOS Y SERVICIOS MÉDICOS DE ATENCIÓN PRIMARIA DE SALUD Y REPARACIÓN DE EQUIPOS MÉDICOS EN GENERAL.	CLAUDIA DEL CARMEN DURAN DE MOREL, ABEL MISRRAIN MEDRANO VARGAS	666520
E/2021-71072	30/12/21	CLEAN UNIVERSE SERVICIOS DE LIMPIEZA P&P	SERVICIO DE LIMPIEZA EN ESPACIOS PÚBLICOS Y PRIVADOS, SERVICIOS DE LIMPIEZAS EN HOSPITALES, CLÍNICAS, QUIRÓFANOS, CONSULTORIOS, OFICINAS, SERVICIO DE LIMPIEZA	ALEJANDRO ULISES PERALTA GONZALEZ	666657
E/2021-68307	5/1/22	CLEDOFA REAL STATE	ADQUISICIÓN, CONSTRUCCIÓN, VENTA, ARRENDAMIENTOS, SERVICIOS DE MANTENIMIENTO DE BIENES INMUEBLES	FATIMA MERCEDES HENRIQUEZ DIAZ	667155
E/2022-835	6/1/22	CLICK DIGITAL AGENCY	SERVICIOS DE PUBLICIDAD.	DANIUSKA GARCIA PADRON	667321
E/2021-70311	22/12/21	CLICKPROPERTY REAL ESTATE	CONSTRUCTORA INMOBILIARIA QUE SE DEDICA A LA PROMOCIÓN Y VENTAS DE PROYECTOS INMOBILIARIOS.	JONNY MANUEL RODRIGUEZ VALERIO	666012
E/2022-536	5/1/22	CLINICA VETERINARIA SERIE 23	SERVICIOS CLÍNICOS, TRATAMIENTO DE ANIMALES ENFERMOS Y CONTROL DE ENFERMEDADES QUE AFECTAN A LOS ANIMALES DOMÉSTICOS, SERVICIOS PREVENTIVO DE ENFERMEDADES	JOSE JAVIER RAMIREZ PEÑA, MICHAEL TORRES SORIANO, ANTHONY FRANCISCO PEÑA	667110
E/2021-63475	11/11/21	CLUB ACCIÓN CANOFILA	SIN FINES DE LUCRO, PARTICIPACIÓN DE SHOW CANINOS DE CONFORMACIÓN Y BELLEZA, CHARLAS Y ORIENTACIONES DE NUTRICIÓN Y CRIANZA CANINA.	CRISTOPHER WILLIAM SALAZAR MARTE, TITO ANTONIO ALONZO FALETTE	665590
E/2021-71163	5/1/22	CLUD DE SENDERISMO DEJANDO HUELLAS SDH	ENTIDAD SIN FINES DE LUCRO DEDICADA A INCENTIVAR EL DEPORTE.	RAFAEL CUETO	667084
E/2021-70228	27/12/21	COALICION NACIONAL DE FE DE IGLESIAS EVANGELICAS-CONFIE	ENTIDAD SIN FINES DE LUCRO DEDICADA A ESTABLECER UNA LABOR DE REPRESENTATIVIDAD DE ALIANZAS Y DE INTEGRACIÓN ENTRE IGLESIAS	DANIEL DE LOS SANTOS SUERO	666356
E/2021-67960	7/12/21	COBROS Y EMBARGOS GARCÍA VÓLQUEZ & ASOC.	RECUPERACIÓN DE TODO TIPO DE VALORES, RECUPERACIÓN DE FONDOS, GESTORES DE TODO TIPO DE EMBARGOS, GESTORES DE DESALAJOS, Y COBROS COMPULSIVOS EN GENERAL, ASÍ COMO CUALQUIER ACTIVIDAD RELACIONADA.	OSCAR RIQUELMIS GARCIA VOLQUEZ, OINER RIQUELMIS GARCIA HEREDIA	667340
E/2021-70789	28/12/21	COLEGIO CHARLES DE GAULLE	IMPARTIR DOCENCIA A NIVEL INICIAL, PRIMARIO Y SECUNDARIO.	FRANCIA NERYS CASTILLO OROZCO	666388
E/2021-71046	5/1/22	COLEGIO NIDO DE AMOR CL	IMPARTIR DOCENCIA A NIVEL INICIAL HASTA QUINTO DE NIVEL PRIMARIO.	SORAIDA ESPERANZA MARTE	667130
E/2021-67890	4/1/22	COLMADO RAISA PEREZ	COMPRA Y VENTA DE PRODUCTOS ALIMENTICIOS, PRODUCTOS DE LIMPIEZA Y TODO TIPO DE BEBIDAS ALCOHÓLICAS Y GASEOSA.	WANDY PEREZ	666956
E/2021-70679	29/12/21	COLMADO Y MULTIVENTAS AMADOR HERRERA	COMPRA, VENTA Y DISTRIBUCIÓN DE ALIMENTOS, BEBIDAS, TABACO, ARTÍCULOS Y MATERIALES DE FERRETERÍA, CONSTRUCCIÓN	ROGELIO AMADOR HERRERA, ROGELINA AMADOR PEREZ	666491
E/2022-456	5/1/22	COLONIAL OPEN	ENTIDAD SOCIAL DEDICADA A EVENTOS SOCIALES, DEPORTIVOS Y TURISTICOS. ORGANIZACION Y PLANIFICACION.	MANUEL YSIDRO NOLASCO CONTRERAS	667050

[210] EXP.	[220] SOL. FECHA	[561] NOMBRE COMERCIAL	[510] ACTIVIDAD	[730] SOLICITANTE	[111] REGISTRO
E/2021-70078 E/2021-46929	23/12/21 24/8/21	COMERCIAL DELINCE COMERCIAL LM	COMPRA Y VENTA DE ALIMENTOS Y PRODUCTOS ENLATADOS AL POR MAYOR Y AL DETALLE. CASA DE EMPENOS, COMPRAS, IMPORTACIONES Y VENTAS DE ARTICULOS FERRETEROS, ELECTRODOMESTICOS Y CUALQUIER ACTIVIDAD COMERCIAL RELACIONADA CON EL OBJETO.	DELINCE CENAT COMERCIAL LM, S.R.L.	666153 666047
E/2021-70290	22/12/21	COMITE PARA LA PRESERVACION DE LA CIUDAD COLONIAL DE SANTO DOMINGO	UNIFICAR EN UN ORGANISMO RECTOR LA TOMA DE DECISIONES PARA LA GESTION Y ADMINISTRACION PATRIMONIAL Y URBANA DE LA CIUDAD COLONIAL.	MINISTERIO DE TURISMO	665998
E/2021-70396 E/2021-69460 E/2021-70829	27/12/21 22/12/21 30/12/21	COMO EN CASA GOURMET BY RAMIREZ ACOSTA COMPAÑIA DE SEGURIDAD PLATINIUM COMPAÑIA DE TRANSPORTE UNACHOSIN CTURB	SERVICIOS DE ALIMENTACIÓN, CATERING, BUFE, MONTAJE DE EVENTOS. SERVICIOS DE SEGURIDAD EN GENERAL. SERVICIO DE TRANSPORTE DE PASAJEROS.	JENNIFER RAMIREZ DE ACOSTA JOSE ALBERTO VALDES MONEGRO FERNANDO TOLENTINO JIMENEZ, FRANKLIN ARIAS LORENZO	666247 665974 666675
E/2021-62732	8/11/21	COMPAÑIA DE TRANSPORTE Y CHOFERES TAXISTAS ESTACIONARIOS DEL HOSPITAL REGIONAL DE LOS ALCARRIZOS COMPATAXIHGA	SERVICIOS DE TRANSPORTE DE PASAJEROS PÚBLICOS Y PRIVADOS, ESTACIONARIOS EN EL HOSPITAL REGIONAL DE LOS ALCARRIZOS.	ALBERTO ISMAEL ABREU PEREZ	666687
E/2021-71069	29/12/21	COMPAÑIA RODRIGUEZ VIVES & CO	VENTA DE MATERIALES DE CONTRUCCION AL POR MAYOR Y DESTALLE.	MARTINEZ MEDINA BALLEJO, WILIAM CASTILLO PEREZ	666592
E/2021-69297	27/12/21	COMPLEJO INDUSTRIAL UNIVERSAL COMIU	FABRICACIÓN, PRODUCCIÓN, ELABORACIÓN, MANUFACTURA Y PROCESAMIENTO DE PRODUCTOS DE CONSUMO MASIVO TALES COMO: ALIMENTOS, CUIDADO PERSONAL	COMPLEJO INDUSTRIAL UNIVERSAL COMIU	666337
E/2021-70560	27/12/21	COMPRA GORDA	PREPARACIÓN Y VENTA DE COMIDA CRUDA Y COCIDA PARA LLEVAR N.C.P (INCL.CASAS DE COMIDAS, ROTISERIAS Y DEMAS LUGARES QUE NO POSEAN ESPACIOS PARA E...PRODUCTOS AGRÍCOLAS EN GENERAL	DRISY YOKAIDY MEDINA FELIZ	666245
E/2021-66657 E/2021-70839	23/12/21 28/12/21	COMUNIDAD PEREGRINA IDEJUVENTUDES CONCEJO PARA EL DESARROLLO DE BAITOA-CODEBA	AGENCIA DE TURISMO ESPECIALIZADA EN TURISMO RELIGIOSO Y PEREGRINACIONES. ORGANIZACION SIN FINES DE LUCRO. PROMOCION DE INVERSION PUBLICA Y PRIVADA, NACIONAL Y EXTRANJERA, REFORESTACION, PROMOCION DE HUELLA DE CARBONO	WALDO ANTONIO BREA CRUZ LEONARDO ANTONIO TAVAREZ VALERIO	666197 666455
E/2021-65693 E/2021-70645	27/12/21 27/12/21	CONCRETO ORIENTAL CONCREORIENTE CONFEDERACION NACIONAL CAMPESINA CONFENACA	ELABORACIÓN Y VENTAS DE CONCRETO ARMADO ENTIDAD SIN FINES DE LUCRO CON EL OBJETIVO DE PROMOVER, DEFENDER Y LUCHAR POR ALCANZAR CONQUISTAS ECONOMICAS, SOCIALES, POLITICAS Y CULTURALES EN BENEFICIO DE SUS ORGANIZACIONES Y DE CADA UNO DE SUS AFILIADOS.	JEFFRIE ELIAS MOTA ROSARIO CONFEDERACION NACIONAL CAMPESINA, CONFENACA, INC	666359 666285
E/2022-580	5/1/22	CONGRESO INTERNACIONAL SOBRE GESTION DE INVERSION EXTRANJERA EN RD CISGIERD	CHARLA, ACTIVIDADES, EVENTOS, DEBATES, EDUCACION SOBRE GESTION DE INVERSION EXTRANJERA EN LA REPUBLICA DOMINICANA.	ANGEL OSIRIS PERALTA UCETA, MABELIN JOSEFINA RODRIGUEZ HERRERA	667129
E/2021-70484	23/12/21	CONSORCIO CORTEC	DESARROLLAR E IMPLEMENTAR LA PLATAFORMA DE LENGUA EXTRAJERA & ADQUISICIÓN DE SOFTWARE PARA LA GESTIÓN DE RECURSOS HUMANOS DEL MESCYSY.	IQTEK SOLUTIONS, S.R.L., CORPORACIÓN CONSULTEC TI PANAMA, S.A.	666205
E/2021-70308 E/2021-70309 E/2021-70307 E/2021-70312 E/2021-70945	22/12/21 22/12/21 28/12/21 22/12/21 29/12/21	CONSORCIO DE BANCAS LA TRABA CONSORCIO DE BANCAS LOS CUATRILLIZOS CONSORCIO DE BANCAS P-HILARIO ROSARIO CONSORCIO DE BANCAS ROSARIO VICENTE CONSORCIO DE MANTENIMIENTO SETELCO	VENTAS DE NUMEROS DE LOTERIA. VENTAS DE NUMEROS DE LOTERIAS. VENTAS DE NUMEROS DE LOTERIAS. VENTAS DE NUMEROS DE LOTERÍA. MANTENIMIENTO DE SISTEMAS FERROVIARIOS DE SEÑALIZACIÓN, TELECOMUNICACIONES Y COBRO DE PASAJES.	HILARIO ROSARIO VICENTE HILARIO ROSARIO VICENTE HILARIO ROSARIO VICENTE HILARIO ROSARIO VICENTE SOCIEDAD FRANCESA DE TECNOLOGIA AVANZADA, S.A. (SOFRATESA), THALES SIX GTS FRANCE, S.A.S.	666001 666000 666487 666015 666510
E/2021-63122 E/2022-485	22/12/21 5/1/22	CONSORCIO INMOBILIARIO ALMENCAR CONSORCIO ULTRAMAR	CONSTRUCCION Y VENTA DE PROYECTOS INMOBILIARIOS. SERVICIOS DE LIMPIEZA Y SUCCIÓN DE DRENAJES Y AFINES CON CAMIONES VACTOR.	JOSUE AMAURYS ALMANZAR LIRIANO INVERSIONES ULTRAMAR, S. R. L., JOLUZO INDUSTRIAL, S. R. L.	665961 667059
E/2021-69916	20/12/21	CONSTRAPA	CONSTRUCCIÓN, DISEÑO, VENTA, PROMOCION, Y ADMINISTRACION DE OBRAS DE INFRAESTRUCTURA DE TODO TIPO.	JHONY DANIEL MORILLO FIGUEROO	665952
E/2022-451	5/1/22	CONSTRUCCIONES CAMACHO ALVAREZ	DEDICADA A LA CONSTRUCCIÓN DE CASAS E INFRAESTRUCTURAS EN GENERAL, REMODELACIÓN DE LOCALES COMERCIALES Y OFICINAS.	MOISES CAMACHO ALVAREZ	667044
E/2021-70814	28/12/21	CONSTRUCTORA ALAHE	SERVICIOS DE CONSTRUCCION DE CAMINOS, CARRETERAS, PUENTES, CONSTRUCCION DE TODO TIPO DE ESTRUCTURA ARQUITECTONICAS EN METALES, MADERAS, BLOQUES, CONCRETO O CUALESQUIERA OTROS MATERIALES	JESUS ALADINO JR HENRIQUEZ PERALTA	666399
E/2021-70419	23/12/21	CONSTRUCTORA CLAESSON	SERVICIOS DE CONSTRUCCIÓN Y REMODELACIÓN DE EDIFICIOS, CARRETERAS, PLANTELES ESCOLARES Y VIVIENDAS EN GENERAL	ODILLE ALEXANDRA PUJOLS FERNANDEZ	666112
E/2021-70488	23/12/21	CONSTRUCTORA D' ANTONIO GOMEZ	SERVICIO DE CONSTRUCCIONES DE CARRETERA, EDIFICACIONES; URBANISMO; ALQUILER DE EQUIPOS.	ROSANNA JACQUELINE GOMEZ HERNANDEZ DE D' ANTONIO, ANGELO GIUSSEPPE D' ANTONIO GOMEZ	666185
E/2021-70952	29/12/21	CONSTRUCTORA DEYMESA	SERVICIO DE DISEÑO, REDACCIONDE PROYECTOS, ASESORAMIENTO, COSTRUCCION DE EDIFICACIONES, RESTAURACION, MANTENIMIENTO PREVENTIVO,CONSERVACION DE INMUEBLE	DEIVIS MESA	666506
E/2021-57840	14/10/21	CONSTRUCTORA EL PORTAL	COMERCIALIZACION DE BIENES RAICES, LA CONSTRUCCION, EDIFICACION, COMPRA Y VENTA, DE SOLARES, CONDOMINIOS, PROYECTOS TURISTICOS.	CONSTRUCTORA EL PORTAL, S.A.	666182
E/2021-70253	22/12/21	CONSTRUCTORA ELECTRICA DOMINICANA CONED	LA CONSTRUCCIÓN DE TODO TIPO DE INSTALACIONES ELÉCTRICAS; DISTRIBUCIÓN, VENTA E IMPORTACIÓN DE TODO TIPO DE EFECTOS Y EQUIPOS ELÉCTRICOS	YOCASTA ELIZABETH DEL C DE J DE LA CRUZ RODRIGUEZ	665959
E/2021-71177 E/2021-70850	30/12/21 28/12/21	CONSTRUCTORA EMELGUZCA CONSTRUCTORA FEJOO	DISEÑO, CONSTRUCCIÓN, SUPERVISIÓN Y TODOS TIPOS DE OBRAS EN GENERAL. COMPRA, VENTA, CONSTRUCCIÓN, DISEÑO, REMODELACIÓN DE PROYECTOS INMOBILIARIOS Y FINANCIAMIENTO DE LOS MISMOS.	EMELSON GUZMAN CALDERON JOSÉ FEJOO JANEIRO	666679 666438
E/2021-70631	28/12/21	CONSTRUCTORA FERMIN MATOS	SERVICIOS DE INGENIERIA CIVIL, ARQUITECTURA Y TRANSPORTE DE MATERIALES DE CONSTRUCCIÓN EN GENERAL.	STARLING JOSÉ FERMÍN CEPÍN, JULIAN ANIBAL MATOS RODRIGUEZ	666384
E/2021-65624	29/12/21	CONSTRUCTORA FML MOTA	CONSTRUCCIÓN DE OBRAS CIVILES, DISEÑO ARQUITECTÓNICO DE PROYECTOS RESIDENCIALES, DISEÑO Y CONSTRUCCIÓN, DE CONDOMINIOS, DECORACIÓN DE INTERIORES.	LUIS MANUEL MOTA GARCIA	666554
E/2021-70033 E/2021-61715	22/12/21 30/11/21	CONSTRUCTORA JAROC CONSTRUCTORA JOMSUSA RD	SERVICIOS DE CONSTRUCCION EN ESTUCCON. SERVICIOS DE CONSTRUCCIÓN, REMOZAMIENTOS, MANTENIMIENTO DE EDIFICACIONES, CALLES Y CARRETERAS	FRANCISCO JAVIER RODRIGUEZ PERALTA ABRAHAN ALEJANDRO SUED PIMENTEL	666055 666021
E/2021-71145	30/12/21	CONSTRUCTORA JUANLUZ	SERVICIO DE CONSTRUCCIONES, ARQUITECTURA, REMODELACIÓN, PREPARACIÓN DE TERRENOS, DISEÑO, ACONDICIONAMIENTO, DESARROLLOS Y CONSTRUCCIONES DE EDIFICIOS Y OBRAS CIVILES, EJECUCIÓN DE PROYECTOS.	MIRELIS DOLORES ALMONTE DE FERNANDEZ	666649
E/2022-692	6/1/22	CONSTRUCTORA MASTELLA	PRESTACIÓN DE TODA CLASE DE SERVICIOS RELACIONADOS CON LA CONSTRUCCIÓN DE OBRAS Y SERVICIOS PROFESIONALES DE INGENIERÍA	OSVALDO SIMON RIVERA FRIAS	667223
E/2021-70275	22/12/21	CONSTRUCTORA NUEVA QUISQUEYA	DISEÑAR, EJECUCIÓN DE OBRAS ARQUITECTÓNICAS Y CIVILES, CONTRATO CIVIL DE OBRA, ADMINISTRACIÓN DE LA CONSTRUCCIÓN Y COMPRA O ALQUILER DE LOS MISMOS.	TERESITA MARCELLY UREÑA AQUINO, BRYAN ADBBEL NANITA PLACENSIA	666059
E/2021-70276	28/12/21	CONSTRUCTORA PORTO CAO	COMPRA, VENTA, CONSTRUCCIÓN, DISEÑO, REMODELACIÓN DE PROYECTOS INMOBILIARIOS Y FINANCIAMIENTO DE LOS MISMOS.	MANUEL PORTO CAO	666436
E/2021-70441	23/12/21	CONSTRUCTORA SANCHEZ & LIBERATO	SERVICIOS DE INGENIERÍA EN GENERAL, REMODELACION, FABRICACIÓN Y VENTA DE EDIFICIOS Y VIVIENDA, ASFALTO, FABRICACIÓN DE BLOCK Y SUS DERIVADOS.	PEDRO SANCHEZ SANCHEZ, RAMON ANTONIO LIBERATO RESTITUYO	666129
E/2021-67548	29/12/21	CONSTRUCTORA VT & PE	CONSTRUCCIONES, DISEÑOS, EJECUCIÓN, SUPERVISIÓN DE OBRAS CIVILES (CARRETERAS, PUENTES, PUERTOS, PISTAS ELÉCTRICAS) OBRAS DEL ESTADO, EDIFICACIONES DE HOTELES, CASAS, ESCUELAS	KAREN JAQUELINE PEREZ RODRIGUEZ	666538
E/2021-69062 E/2021-70834	23/12/21 29/12/21	CONSTRUTEGO CONSULTORIO ESPECIALIDADES MEDICAS CONESMED	SERVICIOS DE CONSTRUCCION EN GENERAL Y TODA ACTIVIDAD RELACIONADA A LA MISMA. SERVICIOS DE ESPECIALIDADES QUIRURGICAS, DIABETES, GINECOLOGIA Y OTORRINO.	LUKERLY TEJADA GONZALEZ AMMAR IBRAHIM	666176 666575
E/2021-68593 E/2022-720 E/2021-70466	4/1/22 6/1/22 23/12/21	CONSULTORIO MEDICO DOÑA EROSLA COOKAMEE COOPERATIVA AGROPECUARIA Y SERVICIOS MULTIPLES DE CAFICULTORES DOMINICANOS COOPCAFEDON	PRESTACION DE SERVICIOS DE SALUD. VENTA DE DULCES. SERVICIOS MULTIPLES PARA TODOS LOS PRODUCTORES, AGROPECUARIOS, CAFICULTORES, Y CONSUMIDORES DOMINICANOS. SIN FINES DE LUCRO.	ROVERTO ANTONIO MORLA ORTIZ AMELIA MERCELI DE LA ROSA GONZÁLEZ ALBANIA ANTONIA RODRIGUEZ ALMANZAR DE CARELA	666918 667238 666473
E/2021-69491	16/12/21	COOPERATIVA AGROPECUARIA Y SERVICIOS MULTIPLES DE MADRES SOLTERAS SANTO DOMINGO ESTE COOPMASOLSDE	ENTIDAD SIN FINES DE LUCRO DEDICADA A RECIBIR APORTACIONES AL CAPITAL, MEDIANTE AHORROS, DEPÓSITOS, COOPERACIONES, ESTIMULAR AHORROS Y CRÉDITOS, INCENTIVAR A LA PRODUCCIÓN AGRÍCOLA A MADRES SOLTERAS.	ANA DE GRACIA GARCIA	667158
E/2021-70682	27/12/21	COOPERATIVA AGROPECUARIA Y SERVICIOS MÚLTIPLES DE MADRES SOLTERAS SANTO DOMINGO NORTE COOPMASOLS NORTE	SIN FINES DE LUCRO, INCENTIVAR Y FOMENTAR LA PRODUCCION Y COMERCIALIZACION Y EXPORTACION E IMPORTACION AGROPECUARIA MEDIANTE LA CREACIÓN DE UNA COOPERATIVA DE ECONOMÍA SOLIDARIA ACOGIÉNDOSE LA LEY 127/64	LUCINDA CONCEPCIÓN	666309
E/2022-406	4/1/22	COOPERATIVA AGROPECUARIA Y SERVICIOS MULTIPLES EL MONTAZO COOPMONTAZO	SIN FINES DE LUCRO, INCENTIVAR Y FOMENTAR LA PRODUCCIÓN, COMERCIALIZACIÓN Y EXPORTACIÓN E IMPORTACIÓN AGROPECUARIA.	SANDY AYBAR DELGADO, WELINTON BRIOSO LUCIANO	666994
E/2021-70200	22/12/21	COOPERATIVA AGROPECUARIA Y SERVICIOS MULTIPLES LUZ DEL ORIENTE, COOPLUZORIENTE	SERVICIOS COOPERATIVOS, SIN FINES DE LUCRO (EDUCACIÓN A LOS SOCIOS, CRÉDITOS A SOCIOS, ASISTENCIA TÉCNICA Y ADMINISTRACIÓN DE AHORRO).	FUNDACIÓN PRINGAMOSA (FUNDAPRIN)	666577
E/2021-70387	23/12/21	COOPERATIVA AGROPECUARIA Y SERVICIOS MULTIPLES MELLA FANNY MEFAHITCOOP	ENTIDAD SIN FINES DE LUCRO, CUYA ACTIVIDAD ES INTERMEDIACION FINANCIERA, INCENTIVAR EL AHORRO ENTRE SUS SOCIOS EN APORTACIONES, CUENTAS DE AHORROS RETIRABLES Y A PLAZO FIJO	FREDDY ANTONIO DELGADO AGUERO	666092
E/2021-71000	29/12/21	COOPERATIVA AGROPECUARIA Y SERVICIOS MULTIPLES MONSEÑOR MERIÑO COOPMERIÑO	SIN FINES DE LUCROS Y TODAS ACTIVIDADES AGROPECUARIAS DE PRODUCCION, COMERCIALIZACION DE ALIMENTOS, ASISTENCIA TECNICA A PRODUCTORES, PROGRAMAS EDUCATIVOS	LEONEL FLORES CONTRERAS	666548
E/2021-70294	22/12/21	COOPERATIVA AGROPECUARIA Y SERVICIOS MULTIPLES SEMILLAS COOPSEMILLAS	ENTIDAD SIN FINES DE LUCRO DEDICADA A PROMOVER EL DESARROLLO AGROPECUARIO ENTRE TODOS SUS ASOCIADOS.	MATIAS SIERRA CASTRO	666041
E/2021-70490	23/12/21	COOPERATIVA DE AHORRO, CRÉDITO Y SERVICIOS MÚLTIPLES DE LOS COLEGIOS PRIVADOS-COOPCOPRI	ORGANIZACIÓN SIN FINES DE LUCRO PARA PROMOVER EL AHORROS Y EL COOPERATIVISMO ENTRE LOS SOCIOS EN BENEFICIOS DE LOS DOCENTES Y PERSONAL ADMINISTRATIVO DE LOS CENTROS EDUCATIVOS PRIVADOS.	COOPERATIVA DE SERVICIOS MULTIPLES DE LOS COLEGIOS PRIVADOS-COOPCOPRI	666172



[210] EXP.	[220] SOL. FECHA	[510] ACTIVIDAD	[730] SOLICITANTE	[111] REGISTRO
E/2021-69890	20/12/21	COOPERATIVA DE AHORROS Y CREDITOS ELECTRICA SANTIAGO OESTE COOPESAO	ENTIDAD SIN FINES DE LUCRO, DEDICADA A LA COOPERATIVA COMUNITARIA DE AHORROS Y CREDITOS.	ERMES BATISTA TAPIA 666030
E/2021-70359	22/12/21	COOPERATIVA DE AHORROS, CREDITOS Y SERVICIOS MULTIPLES DE GUARDERIAS INFANTILES COOPGUARDE	SOMOS UNA INSTITUCIÓN SIN FINES DE LUCROS BASÁNDONOS EN EL COOPERATIVISMO Y FOMENTANDO EL AHORRO ENTRE LAS FAMILIAS Y OTORGANDO PRÉSTAMOS DE MANERA FLEXIBLES A LOS SOCIOS, BASANDO SUS OPERACIONES EN EL RECIBIMIENTO DE APORTACIONES Y DEPÓSITOS DE AHORRO EN MONEDA NACIONAL Y CERTIFICADOS DE DEPÓSITOS	COOPERATIVA DE AHORROS CREDITOS Y SERVICIOS MULTIPLES DE GUARDERIAS INFANTILES COOPGUARDE 666080
E/2021-61918	5/1/22	COOPERATIVA DE AHORROS, CRÉDITOS Y SERVICIOS MÚLTIPLES, LA FE COOPLAFE	ENTIDAD SIN FINES DE LUCRO, SERVICIOS DE AHORROS, CRÉDITOS, SERVICIOS MÚLTIPLES A OFRECER DENTRO DE ESOS SE ENCUENTRAN SERVICIOS FINANCIEROS	JUAN FRANCISCO CRUZ VILLA 667040
E/2021-66677	28/12/21	COOPERATIVA DE PRODUCCION TRABAJOS Y SERVICIOS MULTIPLES PARA EL MANEJO DE DESECHOS SOLIDOS Y RECICLAJE COOPRECICLAJE	LA COOPERATIVA DE PRODUCCIÓN, TRABAJO Y SERVICIOS MÚLTIPLES PARA EL MANEJO DE DESECHOS SÓLIDOS Y RECICLAJE TIENE COMO OBJETIVO PRINCIPAL ESTABLECER UN SISTEMA DE FORMACIÓN AMBIENTAL EN INSTITUCIONES PÚBLICAS	ANGELA MARINA MARTINEZ HENRIQUEZ 666435
E/2021-70286	22/12/21	COOPERATIVA DE PRODUCCIÓN, TRABAJO Y SERVICIOS MÚLTIPLES NACIONAL DEL SECTOR BELLEZA COOPNASEB	ENTIDAD SIN FINES DE LUCRO DEDICADA A DISEÑAR PLANES Y ESTRATEGIAS DE INVERSIÓN PARA OFRECER A LOS SOCIOS A PRECIO JUSTO LOS BIENES Y SERVICIOS DE CALIDAD ACORDE CON LAS NECESIDADES DE ESTA	WILSON MONTERO HERASME 665981
E/2021-70471	23/12/21	COOPERATIVA DE PRODUCCIÓN, TRABAJO Y SERVICIOS MÚLTIPLES PARA EL FUTURO DEL GUINEO COOPFUGUINEO	SERVICIOS MULTIPLES DE AHORROS Y CREDITOS SIN FINES DE LUCRO.	EMMANUEL DE LA CRUZ ROBLES 666156
E/2022-683	6/1/22	COOPERATIVA DE PRODUCCION, TRABAJOS Y SERVICIOS MULTIPLES LOS URBAEZ COOPLU	SIN FINES DE LUCRO, DEDICADA AL SERVICIOS DE PRODUCCIÓN AGROPECUARIAS, AHORROS Y CRÉDITOS.	IDELFONSO BATISTA URBAEZ 667243
E/2021-70391	23/12/21	COOPERATIVA DE SERVICIOS MÚLTIPLES DE VIVIENDA MEMDBR, COOPVISMEDBR	ENTIDAD SIN FINES DE LUCRO QUE PROCURA ESTIMULAR EL HABITO DE AHORRO ENTRE SUS SOCIOS Y LA COMUNIDAD PROMOVRIENDO PROYECTO DE VIVIENDA ENTRE SUS SOCIO Y GRUPOS ORGANIZADO	RAQUEL DOLORES POPOTE VILORIO 666107
E/2022-112	5/1/22	COQUETISSIMAS	SERVICIO DE CENTRO DE UÑAS Y CUIDADO DEL CABELLO.	CHARLENE PEREZ SANTANA, JENIFFER MEDRANO SANTANA 667139
E/2019-46056	22/12/21	CORAL LEVEL	ESTABLECIMIENTO, EXPLOTACIÓN, ADMINISTRACIÓN Y OPERACIÓN DEL NEGOCIO INMOBILIARIO TURÍSTICO PARA ALOJAMIENTO Y RECREACIÓN DE TURISTAS	INVERSIONES CORALILLO, S.A.S. 666045
E/2022-380	4/1/22	CORED	SERVICIO DE ACCESORIOS: DISEÑO DE ACCESORIOS PARA MUJER (BISUTERÍA). DISEÑO DE BOLSOS DE BOLSOS. MARROQUINERÍA. DISEÑO DE MODAS. DISEÑO DE MUEBLES. ARTES GRÁFICAS.	SHEILA MAIRI MANCEBO CORDERO 667072
E/2021-19419	8/4/21	CORPORACION 10701	PROMOVER Y REALIZAR LA ORGANIZACION, GESTION, ADMINISTRACION Y EJECUCION DE PROYECTOS DE NEGOCIOS E INVERSIONES	SOCIEDAD CORPORACIÓN 10701, SRL 665685
E/2021-70811	28/12/21	CORPORACION 51507	ADQUIRIR POR COMPRA O POR APORTE EN NATURALEZA SOLARES Y/O VILLAS TURISTICAS, CON EL PROPOSITO DE DESARROLLARLOS, VENDERLOS, ARRENDARLOS Y/O ENTREGARLOS EN ADMINISTRACION A FINES TURISTICOS.	CORPORACION 51507, E.I.R.L 666406
E/2021-70810	28/12/21	CORPORACION 51513	ADQUIRIR POR COMPRA O POR APORTE EN NATURALEZA SOLARES Y/O VILLAS TURISTICAS, CON EL PROPÓSITO DE DESARROLLARLOS, VENDERLOS, ARRENDARLOS Y/O ENTREGARLOS EN ADMINISTRACIÓN A FINES TURÍSTICOS.	CORPORACION 51513, E.I.R.L 666395
E/2021-70785	28/12/21	CORPORACIONES DE TRANSPORTES LAS GUINEAS	SERVICIO DE TRANSPORTE DE PASAJEROS.	JOSE SANCHEZ MEJIAS 666381
E/2022-225	4/1/22	CORVINGTON ARTS & TALENT	SERVICIOS DE CLASES DE ACTUACION, PRODUCCION TEATRAL, ARTES ESCÉNICAS, TRADUCCIÓN SIMULTANEA Y CONSECUTIVA DE IDIOMAS, INGLÉS, FRANCÉS, ESPAÑOL	THAINA CORVINGTON TERRERO 666854
E/2022-363	4/1/22	COSA APARTE E&M	DISEÑO GRÁFICOS, PRODUCCIÓN DE VÍDEOS, FOTOGRAFÍA, MANEJO DE REDES SOCIALES, ASESORÍA, TODO TIPO DE IMPRESIONES, PERSONALIZACIONES.	MARISEL POLANCO ALVAREZ 667237
E/2021-71191	30/12/21	COUPLECCINO	ALIMENTOS BÁSICOS; BEBIDAS DE CAFÉ, TÉ, CACAO Y / O EXPRESO, CAFÉ LISTO PARA BEBER, HELADO, BATIDOS Y CONGELADOS DULCES PARA PAREJAS	BLOCKCHAIN DIGITALCITY BANK & CAPITAL STATUTORY TRUST 666704
E/2022-652	5/1/22	COZY RENTALS INTERIORS & MANAGEMENT	SERVICIO DE DISEÑO DE INTERIORES Y ARQUITECTURA.	BETSY PAMELA TAVARES FERROBE 667193
E/2021-70585	27/12/21	CREATE EARLY CHILDHOOD ACADEMY	SERVICIO DE EDUCACIÓN Y DESARROLLO DE LA PRIMERA INFANCIA.	ANNY ELINA CORTORREAL GOMEZ 666238
E/2022-160	4/1/22	CREATIVE INDUSTRIES RD TADOER	ENTIDAD COMERCIAL DEDICADA A LA EXPORTACIÓN E IMPORTACIÓN EN SENTIDO GENERAL (VEGETALES, PRODUCTOS AGRÍCOLAS, MATERIALES DE CONSTRUCCIÓN, VEHÍCULOS), COMPRA Y VENTA DE INMUEBLES	ALGERON GLENN DOERS, TANIA CELESTE ALMANZAR JIMENEZ 666866
E/2021-70524	27/12/21	CRECIENDO EN FAMILIA CENTRO DE INTERVENCION PSICOLOGICA INTEGRAL CEFCAP	SERVICIOS DE ASISTENCIA DE PSICOLOGÍA CLÍNICA PARA NIÑOS, NIÑAS ADOLESCENTES Y SUS FAMILIAS; PSICOEDUCATIVOS, MEDIANTE ESCUELAS DE FORMACIÓN PARA PADRES, A TRAVÉS DE CHARLAS, CONFERENCIAS, TALLERES Y CURSOS	EVELIN YOMARYS SÁNCHEZ GUERRERO 666216
E/2022-364	4/1/22	CRECORDS	SERVICIOS DE MERCADEO DIGITAL, DISEÑOS GRÁFICOS, FOTOGRAFÍAS, PAGINAS WEB, EDITORIAL MUSICAL, DISTRIBUCIÓN MUSICAL GLOBAL, PUBLICIDAD Y ASESORÍA NACIONAL E INTERNACIONAL.	MELVIN JIMENEZ REYES 666965
E/2021-70550	27/12/21	CREDI MED	PREPARACIÓN Y VENTA DE COMIDA CRUDA Y COCIDA PARA LLEVAR Y COMPRA Y VENTA DE PRODUCTOS AGRÍCOLAS EN GENERAL	DARY ROSA MEDINA FELIZ 666269
E/2022-344	4/1/22	CREDINICIA S&M	SERVICIOS DE PRESTAMOS PERSONALES.	ANGEL DE JESUS SANCHEZ DIAZ, RONNY RAFAEL MARTE GUZMAN 666976
E/2021-69768	23/12/21	CREDIT ARISTY WF	PRESTAMOS, PERSONALES, ESTUDIANTILES, PRÉSTAMOS HIPOTECARIOS Y PRESTAMOS PARA CAPITAL DE NEGOCIO	FRANKLIN DANIEL ARISTY SANTANA 666168
E/2021-70317	22/12/21	CREPES2 GO	SERVICIOS RESTAURACIÓN, CAFETERÍAS Y POSTRES.	GUSTAVO ALEJANDRO TORO SCHRODER 666011
E/2021-70590	29/12/21	CRG MULTISERVICIOS	COMPRA, VENTA Y COMERCIALIZACIÓN DE TODO TIPO DE MATERIALES ELÉCTRICOS, EQUIPOS ELECTRÓNICOS, MOBILIARIOS DE OFICINA	CRISTIAN GUZMAN NUÑEZ 666527
E/2021-70530	27/12/21	CRISTAL'S THERAPY ROOM	SERVICIOS DE CONSULTAS PSICOTERAPÉUTICAS	CRISTAL ALTAGRACIA SANTANA GUZMAN 666229
E/2021-58883	20/10/21	CRISTALES DEL MAR	DEDICADA A LA EXTRACCIÓN, PROCESAMIENTO, COMERCIALIZACION, DISTRIBUCIÓN, COMERCIALIZACION DE SAL COMESTIBLE Y DEMÁS SALES Y MINERALES PRESENTES EN EL AGUA DE MAR.	AUGUSTO CESAR OGANDO CASTILLO, CRISTALES DEL MAR, SRL 666794
E/2021-71043	3/1/22	CRISTIAN ATAHUALPA MOTOR SPORT	VENTA REPUESTOS DE MOTORES Y SERVICIOS DE TALLER.	CRISTIAN ATAHUALPA CONCEPCION RINCON 666746
E/2021-69337	6/1/22	CRT TRANSPORT	SERVICIOS DE GESTION, LOGISTICA Y TRANSPORTE DE TODO TIPO DE CARGAS.	CRT TRANSPORT, S.R.L., GENESIS LUCERO TERRERO LIRIANO 667292
E/2021-71103	30/12/21	CUCHARA ALEGRE	SERVICIOS DE BAR - RESTAURANTE.	LEPIDA MERCEDES PEÑA, CLEMENTE REYES PEÑA 666615
E/2022-247	4/1/22	CUPEY RENOVABLES	GENERACIÓN DE ELECTRICIDAD EN BASE A RECURSOS RENOVABLES, EÓLICOS, FOTOVOLTAICOS, BIOMASA, HIDROGENO, COMPRA, VENTA DE ENERGÍA Y ACTIVIDADES RELACIONADAS CON EL SECTOR DE GENERACIÓN	MARCO AURELIO GURIDI MEJIA 666880
E/2021-69970	23/12/21	CYNBAN TRAVEL	COMERCIALIZACIÓN DE PASAJES AÉREOS, RESERVACIÓN DE HOTEL, VENTA DE BOLETOS PARA CRUCEROS Y ORGANIZACIÓN DE TOURS INTERNACIONALES.	ESTEBAN JOSE CRUZ ROSARIO, CYNTHIA POLANCO PACHECO 666132
E/2021-69872	22/12/21	D' ANA PERALTA SOLUCIONES	PRESTAMOS PERSONALES Y FINANCIAMIENTOS.	PEDRO LUIS PERALTA 665945
E/2021-70497	23/12/21	D' FAMILIA MARTE VARIEDADES	VENTAS DE ROPAS, ACCESORIOS, BISUTERÍAS, CALZADOS, PERFUMES, ARTÍCULOS DE USO PERSONAL TALES COMO :CREMAS, COSMÉTICOS, MAQUILLAJES.	CLARIMIL ACOSTA MARTES 666178
E/2022-15	3/1/22	D' GALVEZ SPA & ESTÉTICA	SERVICIOS DE COSMIATRÍA Y ESTÉTICA.	ALEIDA GALVEZ ALMONTE 666723
E/2021-70638	27/12/21	D' LU-CAS	SERVICIOS DE CONSTRUCCION, DISEÑOS, VENTAS Y COMERCIALIZACION DE NOMBRES EN MADERAS Y TALLADO EN CRISTAL, LLAVEROS PERSONALIZADOS EN MADERA, RESINA Y ACRILICA.	CHAUMI YUSPANKY CASTILLO LOPEZ 666286
E/2022-396	4/1/22	D YISSE MUEBLES	SERVICIOS DE EBANISTERÍA GENERAL, ASÍ COMO LA FABRICACIÓN DE PUERTAS, VENTANAS Y TODO TIPO DE MUEBLES PARA OFICINAS, ESTABLECIMIENTOS COMERCIALES Y DEL HOGAR	ELIAS RAFAEL SANCHEZ MARTINEZ 667000
E/2021-70623	27/12/21	D' YISMARLIN CREACIONES	ELABORACIÓN Y CONFECCIÓN DE PRENDAS DE VESTIR PARA, DAMAS, CABALLEROS Y NIÑOS	YISMARLIN STEPHANIE FERNANDEZ TAPIA 666270
E/2022-600	5/1/22	D' FREYSI COCINA & CATERING	PREPARACIÓN, ELABORACIÓN Y COMERCIALIZACIÓN DE ALMUERZO EMPRESARIAL, COMIDA INDUSTRIAL, CATERING PARA EVENTOS, BEBIDAS Y BUFETT.	FREYSI MATIAS RIVERA 667151
E/2021-70587	27/12/21	D' YULI RESINA	VENTA AL POR MAYOR Y DETALLE DE RESINA EPOXI, MOLDES DE SILICON, LLAVEROS, AROS, CANCAMOS, HERRAMIENTAS, ACCESORIOS Y MATERIALES PARA EL USO DE LA RESINA.	PEDRO CARLOS RODRIGUEZ JIMENEZ, ROSA YULEINY OVALLES MARTINEZ 666257
E/2021-67251	22/12/21	D' GRECIA CAFETERIA	COMERCIALIZACIÓN Y VENTA DE ALIMENTOS COCIDOS.	GRECIA GUILLERMINA VALERIO DIAZ, LORENZO PARRA ACEVEDO 666031
E/2021-71002	29/12/21	D' GUSTOSOSRD RUIZ	VENTA DE COMIDAS Y PICADERAS.	ARIEL LEONARDO RUIZ ULERIO 666557
E/2021-70372	30/12/21	D' AMES LION	COMERCIALIZACION DE PRODUCTOS COMO MATERIALES DE OFICINA, ACCESORIOS PARA LA MUJER Y HOMBRE COMO RELOJ, CADENAS, INTERIORES.	CHRISTIAN ALEXANDER DE LEON RODRIGUEZ 666676
E/2022-566	5/1/22	DAFS'S	SERVICIOS DE BELLEZA EN GENERAL, TINTADO DE CEJAS, MICROPIGMENTACION, CUIDADO DEL PELO, PINTADO DE UÑAS, MANICURA, PEDICURA, SERVICIOS DE SPA Y SUS DERIVADOS Y VENTA DE ROPAS PARA NIÑOS, DAMAS Y HOMBRES.	KARINA SOSA DE FERNANDEZ, FELIX ANTONIO FERNANDEZ RODRIGUEZ 667150
E/2022-703	6/1/22	DAI GAMES	COMPRA, VENTA, DISTRIBUCIÓN Y REPARACIÓN DE TODO TIPO DE CONSOLAS, VIDEOJUEGOS, ACCESORIOS Y TECNOLOGÍA.	DAIGORO MERCEDES MATEO 667228
E/2021-70376	22/12/21	DAJE CIBAO MARKET PLACE	OPERACIÓN DE RESTAURANTE, EXPENDIO DE COMIDA Y BEBIDAS.	JOEL LOIS TAVÁREZ ROSA 666068
E/2021-70370	22/12/21	DAJE SANTIAGO MARKET PLACE	OPERACIÓN DE RESTAURANTE, EXPENDIO DE COMIDA Y BEBIDAS.	JOEL LOIS TAVÁREZ ROSA 666088
E/2022-285	4/1/22	DALCAR	SOLUCIONES AUTOMOTRICES: VENTA DE HERRAMIENTAS, EQUIPOS MECÁNICOS. PROVEER A COMPAÑÍAS Y MECÁNICOS	MARIETTA CARLOTTA RODRIGUEZ MARTINEZ 666905
E/2021-65113	23/12/21	DALE A LA PATA	ORGANIZACION DE EVENTOS.	HANSEL LEONEYDIS BELLO HEREDIA, ADRIANA JACQUELINE MANZUETA MANZUETA 666084

[210] EXP.	[220] SOL. FECHA	[561] NOMBRE COMERCIAL	[510] ACTIVIDAD	[730] SOLICITANTE	[111] REGISTRO
E/2022-787	6/1/22	DALENCOURT LOGISTIC GROUP DLG	SERVICIOS DE LOGÍSTICA, EL ABASTECIMIENTO DE MERCANCIAS PICKING Y PACKING, ALMACENAMIENTO DE PRODUCTOS.	HERVE DALENCOURT	667281
E/2021-70813	28/12/21	DAMO DOMINICANA CONSULTING	ASESORAMIENTO Y CONSULTORIA DE SEGURIDAD TECNOLÓGICA Y CUALQUIER ACTIVIDAD DERIVADA DE ESTE RUBRO	DAMO DOMINICANA EIRL	666416
E/2021-68631	22/12/21	D'ANGOFFE TECHNOLOGIC SERVICES	VENTA, REPARACIÓN Y DISTRIBUCIÓN, DE INVERSORES, BATERÍAS, AIRES A CONDICIONADOS Y TODO TIPO DE ARTÍCULOS ELÉCTRICOS, ELECTRÓNICOS Y ELECTRODOMÉSTICOS.	HAMLET TOMAS HOLGUIN PEREZ, D'ANGOFFE TECHNOLOGIC SERVICES, S.R.L	666014
E/2022-333	4/1/22	DANNY VALENZUELA NEUMÁTICOS	VENTA Y REPARACIÓN DE NEUMÁTICO Y ACCESORIOS	DANNY GEREMIAS VALENZUELA DE LA ROSA	666942
E/2021-57355	4/1/22	DAT IMPORT MUEBLES	FABRICAR TODO TIPO DE MUEBLES TAPIZADOS Y PINTADOS.	ANGEL VALDEZ PEREZ	666945
E/2021-70726	27/12/21	DAVIP	ASISTENCIA Y APOYO LOGÍSTICO EN GENERAL A EVENTOS Y ESPECTACULOS.	DAVIP EIRL	666370
E/2021-70576	27/12/21	DBM SERVICES	SERVICIOS DE CONSTRUCCION EN GENERAL.	DAMINIEL RAMOS MARTINEZ	666231
E/2022-317	4/1/22	DE LA CRUZ & ASOCIADOS YANILDA DE LA CRUZ	DESPACHO JURÍDICO Y CONSULTOR DEL DERECHO DOMINICANO, ESPECIALIZÁNDONOS EN DERECHO: INMOBILIARIO, COMERCIAL, CIVIL, LABORAL	YANILDA ASUNCION DE LA CRUZ UREÑA DE ACOSTA	666927
E/2021-70652	27/12/21	DE NAHONY SALON	SERVICIOS DE BELLEZA Y VENTAS DE PRODUCTOS DE BELLEZA.	SAONNI OLIVERO MERCEDES	666284
E/2021-70501	28/12/21	DEGUSTAZIONE D' ITALIA	TIENDA QUE SE DEDICARA A LA COMPRA, VENTA, EXPORTACIÓN E IMPORTACIÓN DE PRODUCTOS ITALIANOS DE CONSUMO HUMANO	IMPORTAZIONE ITALIANA G&D EIRL	666367
E/2021-70421	23/12/21	DEJEMA	CONSTRUCCIONES, ELABORACIÓN Y TRAMITACION DE PLANOS, DISEÑO ARQUITECTONICO, CÁLCULOS ESTRUCTURÁLES, TASACIÓN, PERITAJES DE CONSTRUCCIÓN.	RAMÓN JULIO MAÑÁN RONDÓN, ROSA OTILIA DE JESÚS JIMÉNEZ	666320
E/2021-71033	29/12/21	DELAX PROJECTS	SERVICIOS DE MARKETING, DESARROLLO DE CONCEPTOS, BRANDING, DIGITALIZACIÓN, RENDERIZADO, PLAN DE VENTAS, CAPACITACIÓN, CREACIÓN DE HERRAMIENTAS DE VENTAS	WELLINGTON STAWER DE JESUS PILIER	666574
E/2022-324	4/1/22	DEMI INVESTMENTS	REALIZAR ACTIVIDADES DE COMPRA Y VENTA DE PROPIEDADES, ALQUILERES, REMODELACIONES Y CONSTRUCCIONES. BIENES RAÍCES EN GENERAL.	NORBERTO JOSE TAVERAS ORTEGA	666953
E/2022-237	4/1/22	DENNY BELLO CONSULTORES	SERVICIOS JURÍDICOS Y ASESORÍA INMOBILIARIA	DENNY ALCIVIADES BELLO GONZÁLEZ	666871
E/2022-165	3/1/22	DERMABELLA ESTHETIC CLINIC	SERVICIO DE CLÍNICA ESTÉTICA Y VENTA DE PRODUCTOS DERMOCOSMETICOS.	DIANA GUILLERMINA CRUCETA DE TAVERAS	666805
E/2021-70752	28/12/21	DESJARDIN STUDIO	SALON DE BELLEZA Y CENTRO DE ESTETICA.	RENETTE DESJARDIN	666351
E/2022-249	4/1/22	DESPERTANDO CON SU MUNDO	SERÁ UTILIZADO PARA UN PROGRAMA DE TELEVISIÓN, RADIO, REDES SOCIALES Y PERIÓDICOS DIGITALES.	JENNIFER CELESTE REYES VIDAL	666862
E/2021-70038	28/12/21	D'FRANCIS BETANCES ROJAS AUTO PINTURA	SERVICIO DE PINTURA DE AUTOMOVILES.	FRANCISCO JAVIER BETANCES ROJAS	666344
E/2021-71024	3/1/22	DGP & D MATERIALES DIVERSOS	SUMINISTRO, COMPRA, VENTA, IMPORTACIÓN Y EXPORTACIÓN DE MATERIAL GASTABLE DE OFICINA, ARTÍCULOS DE PAPELERIA, EQUIPOS TECNOLÓGICOS	YAMILE BERIGUETE DE OLEO	666845
E/2021-70390	23/12/21	DIARIVISION	NOTICIA DIGITAL, REDACCIÓN DE NOTICIA EN EL ÁREA DIGITAL, ASÍ COMO CUALQUIER PROGRAMA, DIFUSIÓN EN EL ÁREA DE LA NOTICIA DIGITAL.	STUDIOVISION, S.R.L.	666211
E/2021-68711	5/1/22	DIGITAL JANGLE	ASESORÍA, CAPACITACIÓN, CONSULTORIA, INSTALACIÓN DE SOLUCIONES DIGITALES Y ELECTRÓNICAS	RAMÓN MIGUEL CUEVAS VERAS	667031
E/2021-71029	30/12/21	DION FOOD	COMERCIALIZACIÓN Y VENTA DE COMIDA.	DIONNY MEDINA RODRIGUEZ	666635
E/2021-71032	29/12/21	DISEÑO OPTIMO	CONSTRUCCIONES DE EDIFICIOS, VIVIENDAS, CONDOMINIOS, CÁLCULOS ESTRUCTURALES, ELABORACIÓN DE PRESUPUESTO, SUPERVISIONES	SILVIO ESPINAL HERNANDEZ, DISEÑO OPTIMO, S.R.L.	666591
E/2021-70630	27/12/21	DISPOSITIVO POP!	VENTA DE CIGARRILLOS ELECTRÓNICOS Y LIQUIDO PARA VAPE.	FAYAD HICHAM YOUSSEF	666353
E/2021-69396	3/1/21	DISTEC	VENTAS, IMPORTACIÓN DE EQUIPOS INDUSTRIALES, SERVICIO Y MANTENIMIENTO DE EQUIPOS INDUSTRIALES.	DIOMEDES ABREU MOTA, EMMANUEL FELIZ MONSANTO	666813
E/2022-187	3/1/22	DISTRIBUIDORA DIAHEL 2000	COMERCIALIZACION DE PRODUCTOS FARMACEUTICOS, ARTICULOS DE HIGIENE PERSONAL, ACCESORIOS PARA EL HOGAR Y OFICINA.	ANDREINA LISSELOTTE CORREA TRINIDAD	666816
E/2022-252	4/1/22	DISTRIBUIDORA GERALMA GM	COMERCIALIZACIÓN DE FRUTOS, VEGETALES Y COMESTIBLES.	EMMANUEL GERALDINO MARIÑEZ, MANUELA DESIREE GERALDINO MARIÑEZ	666989
E/2021-70328	22/12/21	DISTRIBUIDORA GLEWIND	COMPRA Y VENTA AL POR MAYOR Y DETALLES DE ARTICULOS COMESTIBLES; ARROZ, ENLATADOS, GRANOS Y SUS DERIVADOS, HIGIENICOS, DE LIMPIEZAS, ASI COMO ARTICULOS FERRETEROS	EDWIN FRANCISCO DURAN RODRIGUEZ, GLENYS RAMIREZ SANCHEZ	666028
E/2021-70949	30/12/21	DISTRIBUIDORA GOLANDY	COMERCIALIZACIÓN Y DISTRIBUCIÓN DE PRODUCTOS ALIMENTICIOS Y BEBIDAS.	ANDREA ALTAGRACIA MEDINA ALTAGRACIA	666625
E/2021-66378	27/12/21	DISTRIBUIDORA HERMANOS JJOA	DISTRIBUCIÓN DE PLÁSTICOS DESECHABLES.	ONORIO ANTONIO ÁLVAREZ CASTILLO	666209
E/2021-8519	17/2/21	DISTRIBUIDORA LOAR	ELABORACIÓN, VENTA Y DISTRIBUCIÓN DE PRODUCTOS PARA EL PELO.	DISNALDA MARIA LOPEZ PEROZO	666920
E/2021-71011	29/12/21	DISTRIBUIDORA Y PRODUCTORA DE HUEVOS EVA MAYDA	PRODUCCIÓN Y COMERCIALIZACIÓN DE HUEVOS, PRODUCCIÓN DE HUEVOS CRIOLLOS EN GRANJA, CRIANZA DE GALLINAS DE TIPO PONEDORAS, CRIAR Y CUIDAR AVES, ADEMÁS DE SU DISTRIBUCIÓN COMERCIAL.	JOSE MIGUEL GUILAMO RIJO	666556
E/2022-750	6/1/22	DISTRIBUIDORA ZACARIAS GUZMAN	VENTA Y DISTRIBUCIÓN DE AGUA.	ZACARIAS GUZMAN MARTINEZ	667265
E/2021-66519	17/12/21	DIVAS ACCESORIES BY STEPHANY FELIZ	TIENDA DE ROPA, IMPORTACIÓN Y EXPORTACIÓN DE ROPA, CREACIÓN DE EVENTOS DE MODA, VENTAS DE ROPA Y ACCESORIOS DE MUJER.	STEPHANY CONSUELO FELIZ FELIZ	665588
E/2021-70861	28/12/21	DIVINO NECTAR RD MASALLES Y CASTILLO	VENTA DE MIEL Y SUS DERIVADOS (PROPOLIO, PANAL, POLEN, MIEL, Y OTROS PRODUCTOS ORGÁNICOS).	DAVID GILBERTO MASALLES	666452
E/2021-70941	29/12/21	DIVOS BARBER SHOP	OPERAR NEGOCIO DE BARBERÍA, ALQUILER DE SILLONES DE BARBERÍA A BARBEROS PROFESIONALES.	FERNANDO MARTES MEJIA	666495
E/2021-70617	27/12/21	DM ELECTROPLOMI	MANTENIMIENTO Y SERVICIOS DE ELECTRICIDAD Y DE PLOMERIA, ASÍ COMO, LA VENTA DE MATERIALES ELÉCTRICOS Y DE PLOMERIA.	DANNY MONTERO	666266
E/2021-70997	29/12/21	DMG AUTO BODY	SERVICIOS DE DESABOLLADURA, PINTURA, MANTENIMIENTO Y MECANICA EN GENERAL DE VEHICULOS.	DIONIVI MANUEL GERMOSEN VERAS	666537
E/2021-68612	22/12/21	DNENELG	COMERCIALIZACIÓN, VENTA, EXPORTACIÓN E IMPORTACIÓN DE PRODUCTOS DE CONSUMO: TODO TIPO DE FRUTAS, VERDURAS Y AFINES Y CIGARROS.	DANNY DANIEL REYES CABRERA	666048
E/2021-68694	22/12/21	DOLCELIA BEAUTY ROOM & AESTHETIC	SERVICIOS DE PROCEDIMIENTOS PARA REJUVENECIMIENTO ANTI-EDAD, TRATAMIENTOS PARA EL ACNÉ, PARA ADELGAZAR, TRATAMIENTO PARA COMBATIR LA CELULITIS Y FLACIDEZ, DEPILACIÓN A LASER.	YAFREYSI UREÑA DE LEDESMA	665939
E/2021-70836	28/12/21	DOMINGO R & ASOCIADOS OFICINA DE ABOGADOS Y NOTARIOS	SERVICIOS JURIDICOS EN GENERAL, BIENES RAICES, VENTA DE SEGUROS, COBROS COMPULSIVOS, ASUNTOS CONSULARES, PENALES, CIVILES, LABORALES Y TIERRA.	DOMINGO ANTONIO RODRIGUEZ	666417
E/2021-70198	22/12/21	DON CLEMENTE H. LIQUORS STORE	VENTAS Y DISTRIBUCIÓN DE BEBIDAS ALCOHÓLICAS.	CLEMENTE HERRERA GONZALEZ	666072
E/2021-70724	27/12/21	DON LACHAPEL	PRODUCTORA Y COMERCIALIZADORA DE: FRUTAS,VEGETALES, PRODUCTOS AGRÍCOLAS Y AGROPECUARIOS EN GENERAL	FELIX ABBYMAEL LACHAPEL	666636
E/2022-332	4/1/22	DON PRUDO	PRODUCCIÓN Y DISTRIBUCIÓN DE CIGARROS ARTESANALES	FRANCISCA PAOLA PAULINO DISLA	666940
E/2021-64799	30/12/21	DONKA PRINT & DESING	PUBLICIDAD, DISEÑO GRÁFICO, IMPRESIÓN, EVENTOS, MANTENIMIENTO, PINTURA, CNC CORTE LASER, IMPRESIÓN DIGITAL, IMPRESIÓN GIGANTOGRAFICA.	DONOVAN JESUS MOLINA SUBERO	666718
E/2021-70565	27/12/21	DQ TOURS & TRAVEL	SERVICIO DE TRANSPORTE TURÍSTICO Y PRIVADO, TRANSPORTE DE PERSONAL, TOUR OPERADOR, ORGANIZACIÓN DE EXCURSIONES Y EVENTOS TURÍSTICOS	DOMINGO DIONICIO QUEZADA ROSARIO	666223
E/2022-124	3/1/22	DR. PATRON SCOM	SERVICIO DE ESCRIBIR, INTERPRETAR, PROMOVER Y VENDER MÚSICA	ROBERTO EMMANUEL DURAN DE LA ROSA	666795
E/2021-70377	22/12/21	DREAM INCORPORATION JP	VENTA, ALQUILER Y ADMINISTRACIÓN DE PROPIEDADES INMOBILIARIAS, VENTA DE SERVICIOS VACACIONALES	JERICO PETIT FRERE	666070
E/2021-71137	30/12/21	DREAM LIVE A VACATION LAS TERRENAS	SERVICIOS INMOBILIARIOS EN GENERAL.	NADIA RUBIO ANGELES	666643
E/2021-71052	29/12/21	DREAMS4KIDSRD	VENTA DE ROPA Y ACCESORIOS.	NATHALIE GARCIA NOLASCO	666579
E/2021-70139	21/12/21	DRELICAL LINE	ELABORACIÓN, DISTRIBUCIÓN, VENTAS AL POR MAYOR Y DETALLE, IMPORTACIÓN Y EXPORTACIÓN DE PRODUCTOS ASOCIADOS A LA BELLEZA Y CUIDADO PERSONAL	DASHELMAN MIGUEL ALMONTE ESPEJO	665928
E/2022-31	3/1/22	DRL DOMINICAN RACING LEAGUE	ORGANIZACIÓN, PROMOCIÓN, VENTA, REPRESENTACIÓN, DE TODO TIPO DE EVENTOS DEPORTIVOS, MUY ESPECIALMENTE LOS RELACIONADOS CON LA COMPETENCIA DE VEHÍCULOS DE MOTOR	PAVEL ALEXIS PELAEZ BONILLA	666732
E/2022-454	5/1/22	DRONALDCLOSET	COMERCIALIZACIÓN DE TODO TIPO DE PRENDAS DE VESTIR Y ACCESORIOS PARA DAMAS Y CABALLEROS.	RONALDO CESAR BELTRE MEDRANO	667037
E/2021-70947	29/12/21	DRPJ 2022	GESTIÓN DE VENTAS, ALQUILER Y ADMINISTRACION DE PROPIEDADES INMOBILIARIAS. PRODUCCION DE VIDEOS COMERCIALES.	TAYLAN OZDEMIR	666508
E/2022-169	3/1/22	DSM DOMINICAN STORAGE MANAGEMENT	RENTA DE LOCALES PARA ALMACENAMIENTO	CARLOS BIENVENIDO VERAS DURAN	666842
E/2021-69932	22/12/21	DYLAN TRADING	IMPORTACION Y VENTA DE VAPE, CIGARRILLOS ELECTRÓNICOS Y SUS ACCESORIOS.	LUIS DAVID PANIAGUA DIAZ	665979
E/2022-717	6/1/22	E.I.M.E CORNIEL PIMENTEL	INSTALACIÓN ELÉCTRICA, MANTENIMIENTO ELÉCTRICO, INSTALACIÓN DE ANTENAS, EMBELLECIMIENTO, FONTANERÍA, INSTALACIONES DE VÍDEO VIGILANCIA, INSTALACIONES DE DOMÓTICA Y JARDINERÍA.	ANTHONY PAUL CORNIEL PIMENTEL	667236
E/2021-66446	28/12/21	E.N.C	ORGANIZACIÓN Y DECORACIÓN DE EVENTOS FAMILIARES, EMPRESARIALES, CORPORATIVOS, COMERCIALIZACIÓN DE ARTISTAS, BUFFET DE COMIDAS	JOSE RHAINIEL DE LA CRUZ REYES	666405
E/2021-71084	29/12/21	EAC INSURANCE	EL OBJETIVO DE LA EMPRESA ES DEDICARSE A TODAS LAS TRANSACCIONES, OPERACIONES, NEGOCIOS E ACTIVIDADES	FRANTISEK ZABRODSKY	666608
E/2022-712	6/1/22	EBL	DISEÑO Y ELABORACIÓN DE ACCESORIOS 100% ARTESANALES. BISUTERÍA EN GENERAL. VENTA Y DISTRIBUCIÓN DE LOS MISMOS.	LIVIA ERIDANIA BÁEZ LÓPEZ	667234
E/2021-65876	23/12/21	ECO ART ESG POR MARIA C. PADILLA	SERVICIOS DE GESTIÓN CULTURAL COMUNITARIA, REGIONAL E INTERNACIONAL. PROMOCIÓN DE PROYECTOS CULTURALES, DE ARTE, CIENCIA, TECNOLOGÍA, ECOLOGÍA, MEDIO AMBIENTE, CAMBIO CLIMÁTICO.	MARIA CONSUELO PADILLA RIVERO, ANTUAN RODRIGUEZ	666134
E/2022-25	3/1/22	ECO FEEDS	COMPRA Y VENTA DE PRODUCTOS AGROPECUARIOS	LUIS ALFREDO ABREU RODRIGUEZ	666729
E/2021-68511	28/12/21	ECOS SPA	SERVICIOS DE INGENIERIA, CONSULTORIA Y CONSTRUCCION DE PROYECTOS.	ALEJANDRO EDUARDO IRARRÁZABAL FIGUEROA, MICHAEL RAMON TENGELIN BARRIENTOS	666414



[210] EXP.	[220] SOL. FECHA	[510] ACTIVIDAD	[730] SOLICITANTE	[111] REGISTRO	
E/2021-69899	4/1/22	EDICIONES NACIONALES JOSHLEY	SERVICIOS DE PUBLICIDAD, EDICIÓN, PRODUCCIÓN, PROGRAMAS DE TV, RADIO Y DIFUSIÓN DE TODO TIPO DE INFORMACIÓN A NIVEL NACIONAL.	LEIDY LAURA DUVAL PIÑA DE SANTANA	666929
E/2021-70443	3/1/22	EDIFICIOS V.B.M, BRITO MARTE	RENTA Y VENTA DE APARTAMENTOS Y OFICINAS, BIENES RAICES.	VICTOR BRITO MARTE	666828
E/2021-70647	27/12/21	EDUTOURS	SERVICIOS DE TURISMO INTERNO.	MARIA LOURDES MONTERO JIMENEZ	666281
E/2021-69960	3/1/22	EJECUCION Y CONSTRUCCION DE PROYECTOS HERLOCOPRO	CONSTRUCCION EN GENERAL, REMODELACIONES, DISEÑOS, SERVICIOS DE MANTENIMIENTO Y TODO LO QUE ABARCA LA COSNTRUCCION	LEANDRO MANUEL LORENZO SANTANA	666826
E/2022-20	3/1/22	EL ANGEL DEL COLCHON	EMPRESA DEDICADA A LA FABRICACION DE COLCHONES	ANGEL DAVID PEREZ DE LA CRUZ	666765
E/2021-70899	28/12/21	EL BUM BAR VIP BILLAR	SERVICIOS DE JUEGO DE BILLAR, VENTAS DE BEBIDA.	GENARA NUÑEZ MARTINEZ	666488
E/2021-70674	27/12/21	EL CHAMO EXPRESS	SERVICIOS DE TODO TIPO DE TRABAJO DE CONSTRUCCIÓN Y ACTIVIDADES AFINES.	ISABEL RODRIGUEZ RODRIGUEZ	666306
E/2021-70781	28/12/21	EL CLOSET DE SOFIA	VENTA DE ACCESORIOS PARA NIÑAS, VENTA DE LAZOS.	MILAGROS ALTAGRACIA DIAZ CASTILLO	666378
E/2021-6859	30/12/21	EL COMPA FOFITO RD	SERVICIOS DE ENTRETENIMIENTO, ANIMACION,REALIZACION DE COMEDIAS Y TODO TIPO DE HUMOR EN EVENTOS, PROGRAMAS DE TELEVISION Y RADIO.	SANTO JOAQUIN ABREU DIAZ	666666
E/2022-473	5/1/22	EL CONQUO MUSIC GROUP	SERVICIOS DE PRODUCCIÓN MUSICAL, ENTRE OTRAS ACTIVIDADES ARTÍSTICAS Y DE ENTRETENIMIENTO; TALES COMO: SERVICIO DE ORGANIZACIÓN DE EVENTOS, PROMOTORES Y SERVICIOS DE ESPECTÁCULOS ARTÍSTICOS Y DE DIVERSIÓN	HENRY ROBERT JUNIOR RAYMOND	667052
E/2022-649	5/1/22	EL CORAZÓN DEL CAFÉ	VENTA DE COMIDA, BEBIDAS, LICORES, JUGOS NATURALES, DULCES, GOLOSINAS, SANDWICHES, CAFE CON LECHE, HOT DOG, Y TODO LO RELACIONADO CON CAFETERIA Y RESTAURANTES.	WANDER LUIS LORENZO	667190
E/2021-70657	27/12/21	EL DOWNTOWN SAN CRISTOBAL	VENTAS DE BEBIDAS, EVENTOS.	WILLIAM ADOLFO SANCHEZ PUELLO	666302
E/2021-70265	30/12/21	EL GRUPO NACIONAL	PRESENTACIONES Y REPRESENTACIONES ARTÍSTICA, ORGANIZACIÓN DE EVENTOS, INTERPRETACIÓN DE GÉNEROS MUSICALES.	ANGEL LUIS VASQUEZ MARTE	666697
E/2022-325	4/1/22	EL MAU	VENTA DE COMIDA Y BEBIDA.	DANIEL AMAURY SEVERINO PACHECO	666932
E/2021-70867	28/12/21	EL MUNDO DE LAS PUNTAS DE EJES, REPUESTOS LEO	IMPORTACIÓN, EXPORTACIÓN, VENTA, COMPRA Y REPARACIÓN, DE PUNTA DE EJE AUTOMÓVILES, MECÁNICA AUTOMATRIZ EN GENERAL.	EL MUNDO DE LAS PUNTAS DE EJES, REPUESTOS LEO, S.A	666475
E/2021-70571	3/1/22	EL OPEN MIC	PROGRAMA DE TELEVISIÓN Y RADIO.	MELVIN ANDRES DE LEON CALVO	666779
E/2021-69602	30/12/21	EL PATIO D' ANALIZ RESTAURAT	COMERCIALIZACION Y VENTA DE COMIDA Y BEBIDAS.	BETY MASIEL ESTRELLA PEREZ	666648
E/2021-70216	5/1/22	EL PLAN B	SERVICIOS INMOBILIARIOS, E INMUEBLES EN TODO EL TERRITORIO DE LA REPUBLICA DOMINICANA.	ALAIN DUGUAY	667083
E/2022-483	5/1/22	EL PUNTO MULTI-SERVICES, LOS MINA	VENTA DE ROPA Y ELECTRODOMÉSTICOS	GERALDO MANUEL VIZCAINO MADERA	667101
E/2021-70661	27/12/21	EL RINCÓN MÁGICO PERSONALIZADOS BY YANERYS	VENTAS DE ARTICULOS PERSONALIZADOS.	YANERYS RODRIGUEZ VARGAS	666326
E/2021-69830	23/12/21	EL RINCONCITO DE ZOE	SERVICIOS DE CUIDADO DE BEBÉS, NIÑOS Y SALA DE TAREAS.	SORILEINY ALCANTARA FELIZ	666147
E/2022-227	4/1/22	EL ROCÍO HACIENDA	CRÍA DE GANADO VACUNO, BOVINO Y PORCINO, PRODUCTOS AGRÍCOLAS EN GENERAL, AVICULTURA Y APICULTURA.	ROBERTO DE LOS SANTOS DOMINGUEZ RAMOS	666863
E/2022-844	6/1/22	EL SAZON DE DOÑA SANDRA	EXPEDNDIO DE COMIDA Y BEBIDA.	RICARDO LUIS GARCIA MARTINEZ	667330
E/2021-70961	29/12/21	EL SPA DE LOLA	SERVICIOS DE SALUD Y BELLEZA DEL CUERPO. COMPRA Y VENTA DE PRODUCTOS Y ARTICULOS DE BELLEZA.	EVELYN DESIREE GALVA DE LOS SANTOS	666517
E/2021-70848	28/12/21	ELAFIR INTERNATIONAL	INVERSIONES INMOBILIARIAS.	ELAFIR INTERNATIONAL SA	666439
E/2021-70427	23/12/21	ELCLOSET_DEDAYA	VENTA, COMPRA, DISTRIBUCION, IMPORTACION DE ROPA NUEVA Y USADA, ACCESORIOS, ZAPATOS, CARTERAS Y PRENDAS PARA DAMAS, CABALLEROS Y NIÑOS.	JESSY DAYANA SANTOS GOMEZ	666118
E/2022-488	5/1/22	ELECTRIC PLANET	IMPORTACIÓN Y VENTA DE VEHICULOS, REPUESTOS, EQUIPOS DE ENERGÍA RENOVABLES, REPARACIONES Y TALLER.	ANGEL MANUEL PEREZ NUÑEZ	667077
E/2021-68645	3/1/22	ELECTRO PLOMERIA VILLA BRITO	IMPORTACIÓN, EXPORTACIÓN, DISTRIBUCIÓN Y COMERCIALIZACIÓN DE MATERIALES DE CONSTRUCCIÓN Y FERRETEROS, TALES COMO VARILLAS	JAMIRKA BRITO TAVAREZ	666804
E/2021-70948	30/12/21	ELECTRO RENTA MC MOREL	DISTRIBUCIÓN, VENTA, Y RENTA DE EQUIPOS ELÉCTRICOS, Y ELECTRONICOS.	ALEJANDRO MOREL COLON	666631
E/2021-69992	21/12/21	ELECTRODOMÉSTICOS MELBA ESPINO MELPIN	FABRICACIÓN DE ELECTRODOMÉSTICOS (ESTUFAS, LICUADORAS, NEVERAS, MICROONDAS, GRECAS, HORNILLAS, TOSTADORAS, HORNOS INDUSTRIALES)	FRANCISCA ADALGISA ESPINO, YOTAMA RODRIGUEZ ALMANZAR	666161
E/2021-71139	30/12/21	ELEGAN PARTY'S BAR & LOUNGE	SERVICIO DE BAR Y RESTAURANTE.	STARLIN CONFESOR MATOS QUELIZ	666655
E/2022-234	4/1/22	ELIAS PEREZ COMBUSTIBLES	COMPRA, VENTA, DISTRIBUCIÓN Y SERVICIOS DE COMBUSTIBLES, ACEITES Y LUBRICANTES.	ELIAS PEREZ COMBUSTIBLES, S.R.L.	666855
E/2021-70768	28/12/21	ELITAL LUXURY	LA ACTIVIDAD DE DICHA EMPRESA CONSISTE EN PROVEER SERVICIOS DE ADMINISTRACIÓN DE PROPIEDADES, CAPTACIÓN Y MANEJO DE RENTAS DE CORTA O LARGA ESTADÍA Y BIENES RAÍCES.	CRISTIAN ENRIQUE ALBURQUERQUE ALFONSECA	666368
E/2022-474	5/1/22	ELITE K9 BY SANTIAGO HERNANDEZ	SERVICIOS VETERINARIOS EN GENERAL, HOTEL, ENTRENAMIENTO Y ADIESTRAMIENTO CANINO, VENTA Y COMPRA DE ANIMALES	ROXANNA CAMPUSANO ARIZA, SANTIAGO AMADEO HERNANDEZ PEGUERO	667057
E/2021-70788	28/12/21	ELOHIM INVERSIONES	DISTRIBUCIÓN Y VENTA AL POR MENOR DE UTENSILIOS DE COCINA DE ACERO INOXIDABLE GRADO QUIRÚRGICO.	CRUZ MARIA ARIAS MENDEZ, JACKENDY ANTOCHY PEREZ ARIAS, ELOHIM INVERSIONES, S.R.L.	666401
E/2021-70409	23/12/21	ELPO	VENTA Y ASESORÍA DE SEGUROS EN TODOS SUS RAMOS.	ELBA CELESTE A SOTO S DE POLANCO	666105
E/2022-138	3/1/22	EM SOLV	DESARROLLO, CONSTRUCCIÓN, ADMINISTRACIÓN, OPERACIÓN, FOMENTO DE TERRENOS Y PUBLICIDAD DE PROYECTOS TURÍSTICOS EN GENERAL	RAMON DARIO GARAY PERALTA	666789
E/2022-752	6/1/22	EMAILMSDO	PROMOCIONAR MERCADEO Y PUBLICIDAD A TRAVES DE INTERNET, CORREO ELECTRONICO Y TODO LO RELACIONADO CON ESTE MEDIO ELECTRONICO.	JUAN JOSE ESCOBAR CUESTA	667266
E/2022-628	5/1/22	EMBARAZADASCONYESI	SERVICIOS DE FISIOTERAPEUTAS, KINESIOLAS DE CUIDADO Y ACOMPAÑAMIENTO INTEGRAL EN EMBARAZADAS Y POSPARTO PARA SU REABILITACION Y RECUPERACION FISICA.	YESENIA YAQUELINE VELASQUEZ SUAREZ	667181
E/2021-70095	27/12/21	EMBUTIDOS TESALONICENS 5: 17	VENTA DE EMBUTIDOS Y PRODUCTOS AHUMADOS.	FRANCISCO ALBERTO HEREDIA CASTELLANOS	666319
E/2021-70464	23/12/21	EMPIRE MUSIC HAINA	SERVICIO DE ESTUDIO DE GRABACION, PRODUCCION, PROMOCION, DIFUSION Y REPRESENTACION, CONTRATACION DE ARTISTAS, PROMOVER TALENTOS MUSICALES	LIONY ENRIQUE BATISTA MENDEZ	666164
E/2021-61580	2/12/21	EMPOWERED CORREDORES DE SEGUROS	CORRETAJE DE SEGUROS DE TODO RAMO, ASÍ COMO TODA ACTIVIDAD LIGADA AL OBJETO. PRINCIPAL	JUAN MANUEL RIOS PEREZ	666822
E/2021-70854	28/12/21	EMPRENDEWITHONEY	SERVICIOS DE ASESORIA DE EDUCACION FINANCIERA Y EMPRENDEDURISMO, MOTIVACION Y CRECIMIENTO PERSONAL.	ABIANNY PATRICIA PEREZ VILLAR DE SANTANA	666456
E/2021-70141	22/12/21	EMPRESARIOS UNIDOS PARA EL DESARROLLO DE LA ISABELA HISTORICA, EUDIH	ORGANIZACIÓN SIN FINES DE LUCROS CON LA INTENCIÓN DE APORTAR, RECAUDAR Y GESTIONAR TODO LO CONCERNIENTE AL DESARROLLO DE LA ISABELA LA HISTÓRICA.	ALBERTO BORGNA, JULIO CESAR GOMEZ REYES, JURI FABBRI, NORIS MERCEDES RODRIGUEZ MONEGRO, SECUNDINO RAMOS PEÑA, MARGARITA MILADY NUÑEZ, DOMINGO ANTONIO TAVERAS TAVERAS	665941
E/2021-70523	28/12/21	EMPRESAS DE TRANSPORTE Y EQUIPOS JPYG	EMPRESA DE TRANSPORTE DE TODO TIPO DE MATERIALES, MOVIMIENTOS DE TIERRA , COMPRA Y ALQUILER DE EQUIPOS, SERVICIO DE GRUAS	JUAN FRANCISCO PERALTA CUSTODIO	666396
E/2022-506	5/1/22	EMPRESAS GRAN PALMERA	SERVICIOS DE ALOJAMIENTO DE PERSONAS EN EL RAMO DE HOTELERIA Y MOTERIA EN EL TERRITORIO NACIONAL, ASÍ COMO OFRECER SERVICIOS DE BEBIDAS Y COMIDAS.	EMPRESAS GRAN PALMERA, S.R.L.	667069
E/2021-69966	6/1/22	EMPRESAS V & M VICARIO ARQUITECTOS	DISEÑO, CONSTRUCCIÓN Y REALIZACIÓN DE PROYECTOS DE ARQUITECTURA.	EMPRESAS V & M, E.I.R.L., AMANDO MIGUEL VICARIO MORALES	667219
E/2021-66420	29/11/21	EMY LUZIANO	PRODUCCIONES Y GRABACIONES MUSICALES, MEZCLAS, MASTERIZACIONES, COMPOSICIONES DE CANCIONES, INTERPRETACIÓN DE GÉNEROS MUSICALES Y PRESENTACIONES ARTÍSTICAS.	JEREMYS ALBERTO LUCIANO CAPELLÁN, LUZONIC ENTERTAINMENT, S.R.L	666973
E/2021-69870	22/12/21	ENDLESS TRADING CAPITAL	SERVICIOS DE ASESORIA FINANCIERA, ASESORIA PARA INVERSION EN MERCADOS INTERNACIONALES Y ADMINISTRACION.	VICTOR ARGENIS GUZMAN REYNOSO	665991
E/2021-70219	22/12/21	ENERGIA EOLICA SANTANA SEEO	ENERGÍA RENOVABLE EN GENERAL. GENERACIÓN, VENTA Y DISTRIBUCIÓN DE ENERGIA RENOVABLE.	RIDHA SOUISSI BOUTERAA	665966
E/2022-418	6/1/22	ENERGYPUREAE	VENTA DE LAMPARAS DE ILUMINACIÓN DE EXTERIORES, PANELES SOLARES, INVERSORES SOLARES Y BOMBILLOS LED.	PABLO EDILBERTO ROSARIO MARTE	667283
E/2022-378	4/1/22	ENGINEERS UNITED RHUMB OF EXCHANGE, EUROX	SERVICIOS DE INGENIERÍA EN GENERAL, INCLUIDOS LOS TRABAJOS GENERALES PARA LA CONSTRUCCIÓN, LA MINERÍA Y LA INDUSTRIA DE CENTRALES ELÉCTRICAS.	EUGENIO MILCIADES RAMIREZ MONTERO	666981
E/2022-557	5/1/22	ENTRE MEDIOS DIGITALES	SUMINISTRAR CONTENIDO EDUCATIVO, SOCIAL Y CULTURAL AL PÚBLICO EN GENERAL, CON EL PROPÓSITO DE ORIENTAR, AYUDAR Y CAMBIAR LA FORMA DE OBTENER INFORMACIÓN DE UN MEDIO DE COMUNICACIÓN.	ANA MARIA ADAMES TOLEDO	667118
E/2021-71187	3/1/22	ERAMZ	IMPORTACION, EXPORTACION, COMERCIALIZACION Y VENTAS DE PRODUCTOS AGRICOLAS, VEGETALES EN GENERAL Y DESECHABLES DEL HOGAR	JACQUELINE MERCEDES MARTINEZ	666824
E/2022-56	3/1/22	ERBM SERVICIOS GÉNERALES	MANTENIMIENTO A ESTERIFICACIONES, INSTALACIONES DE COCINA EN MÁRMOL, PLOMERÍA, MANTENIMIENTO EN GENERAL	BREILIN MANUEL PEÑA, SANDY DE JESUS OLVO FRIAS	666741
E/2021-25011	4/1/22	ERGOTARQ	SERVICIOS DE DISEÑO ARQUITECTÓNICO, DE EDIFICACIONES. PLANOS, VISTAS TRIDIMENSIONALES Y RECORRIDO DE EDIFICACIONES.	VIELKA BONILLA MENDEZ	667011
E/2021-58462	29/12/21	ERIMAL PLUS PRODUCT	FABRICACION, DISTRIBUCION Y VENTA DE PRODUCTOS DE CUIDADO PERSONAL EXPORTACION DE PRODUCTOS DE CUIDADO PERSONAL	ERIKA MARLENNY GARCIA FELIZ	666535
E/2022-514	5/1/22	ESCUADRON ELITE SEGURIDAD TRIDIMENSIONAL PRIVADA	OFRECER SERVICIOS DE SEGURIDAD EN GENERAL.	JEAN CARLOS DANIEL ROQUE CASTILLO	667100
E/2021-70656	27/12/21	ESCUELA DE CHOFERES DANNY	SERVICIO DE ENSEÑANZA Y APRENDIZAJE DE MANEJO DE VEHÍCULOS DE MOTOR, TRÁMITES DE LICENCIA DE CONDUCIR, CLASES TEÓRICA Y PRÁCTICA SOBRE CONDUCCIÓN, SEÑALES DE TRANSITO Y SEGURIDAD VIAL.	DANIEL ANTONIO LORA NUÑEZ	666289

[210] EXP.	[220] SOL. FECHA	[561] NOMBRE COMERCIAL	[510] ACTIVIDAD	[730] SOLICITANTE	[111] REGISTRO
E/2021-70835	28/12/21	ESCUELA DE CHOFERES DOMINGO	ESCUELA DE FORMACIÓN Y ENSEÑANZA VIAL DE CONDUCTORES DANDO TECNICAS DE TEORIA Y SEGURIDAD VIAL.	DOMINGO ANTONIO RODRIGUEZ	666448
E/2022-133	3/1/22	ESCUELA DE CHOFERES GABY	SERVICIO DE ENSEÑANZA Y APRENDIZAJE DE MANEJO DE VEHICULOS DE MOTOR, TRÁMITES DE LICENCIA DE CONDUCIR, CLASES TEÓRICA Y PRÁCTICA SOBRE CONDUCCIÓN, SEÑALES DE TRANSITO Y SEGURIDAD VIAL.	GABRIEL ANTONIO SANCHEZ DIAZ	666776
E/2022-755	6/1/22	ESCUELA DE CHOFERES JAVIEL	ENSEÑAR A CONDUCIR.	FRANCISCO JAVIEL MIGUEL FRANCISCO	667274
E/2021-71125	30/12/21	ESCUELA DE CHOFERES PACIENCIA	ESCUELA DE CLASES DE CONDUCIR.	ISRAEL MONTERO FAMILIA	666620
E/2022-295	5/1/22	ESCUELA DE CHOFERES RUBENDARI	SERVICIO DE ENSEÑANZA Y APRENDIZAJE DE MANEJO DE VEHICULOS DE MOTOR, TRÁMITES DE LICENCIA DE CONDUCIR, CLASES TEÓRICA Y PRÁCTICA SOBRE CONDUCCIÓN, SEÑALES DE TRANSITO Y SEGURIDAD VIAL.	RUBEN DARIO GARCIA GARCIA	667088
E/2021-70304	23/12/21	ESENCIA AZUL	PROMOCIÓN Y VENTAS PIEDRA LARIMAR.	ANDREA CHIAVACCI	666138
E/2022-416	4/1/22	ESMARVI	EMPRESA DESTINADA AL FOMENTO Y DESARROLLO AGRÍCOLA, SIEMBRA, COMERCIALIZACIÓN Y PROCESAMIENTO DE PRODUCTOS AGRÍCOLAS E INDUSTRIALES	MARGARITA DOLORES DE LA ALTAGRACIA CASTILLO NOUEL	667030
E/2022-611	5/1/22	E-SOLARRD INVERSIONES	REPRESENTACIÓN COMERCIAL, GERENCIA Y ADMINISTRACIÓN DE EMPRESAS NACIONALES Y EXTRANJERAS. ACTIVIDADES INMOBILIARIAS.	JORGE LUIS LOPEZ INFANTE	667170
E/2022-393	5/1/22	ESPINTA	VENTA Y DISTRIBUCIÓN DE ROPA.	ANYELINE CID HERNANDEZ	667038
E/2021-70459	23/12/21	ESTACION DE SERVICIOS COMENDADOR	DISTRIBUCION, VENTA, COMERCIALIZACION DE COMBUSTIBLES DERIVADOS DEL PETROLEO, OPERACION DE ESTACIONES DE COMBUSTIBLE	FACTORIADE ARROZ COMENDADOR, S.R.L.	666169
E/2021-71092	29/12/21	ESTANCIA INFANTIL CUIDO DE NIÑOS TIA FLOR	SERVICIOS DE CUIDADO DE NIÑOS, EDUCACIÓN INICIAL Y ESTIMULACION TEMPRANA.	ANGEL MOISES ACOSTA NAVARRO	666603
E/2022-256	4/1/22	ESTE PARAÍSO TOURS	EMPRESA DEDICADA, EN TODO EL PAÍS, A LA VENTA Y SERVICIOS DE EXCURSIONES DE BUGGY, CABALLO, CATAMARÁN, ZIP LINE, BICICLETA, MOTO CROX, PASEO NOCTURNO	SAMUEL GUERRERO LORENZO, JOSÉ ESTEBAN GUZMÁN GÓMEZ	666882
E/2021-69914	22/12/21	ESTILOS FERGI	VENTAS MODA ROPA.	GIOCONDA TEJADA	666022
E/2022-191	3/1/22	ESTO NO ES PICADERA	BRINDAR SERVICIOS DE PICADERAS Y SERVICIOS DE REPOSTERIA, TODO LO RELACIONADO A LAS ANTERIORES	JHONNCELL JIMENEZ PEREZ, YICELL VALENTINA PEREZ RODRIGUEZ	666820
E/2021-70303	22/12/21	ESTUDIO DE DISEÑO LUÁN	SERVICIOS DE PLANIFICACIÓN Y DECORACIÓN DE EVENTOS, DISEÑO DE INTERIORES, DISEÑO GRÁFICO, VENTA DE ARTÍCULOS DE DISEÑO Y DECORACIÓN, DECORACIÓN EN GENERAL.	ANGELICA MARIA OGANDO RAMIREZ	666007
E/2021-71086	29/12/21	EUFRATES	SERVICIOS DE ASESORIA Y CONSULTORÍA, SERVICIOS DE LAVANDERÍA, COMPRA, VENTA, COMERCIALIZACIÓN DE PRODUCTOS COMESTIBLES, PRENDAS DE VESTIR, PERFUMERÍA, CALZADOS Y ACCESORIOS.	MARIA ELISA ALTAGRACIA BAUTISTA MORA, EDWIN ANTONIO REYES RAMOS	666703
E/2021-70310	23/12/21	EXCEL PROPERTIES	PROMOCIÓN Y FOMENTO DE OPORTUNIDADES DE INVERSIÓN EN EL PAÍS; LA TENENCIA (HOLDING) DE BIENES MUEBLES E INMUEBLES; EL DESARROLLO Y LA IDENTIFICACIÓN DE PROYECTOS DE Y/O EMPRESAS TURÍSTICAS, COMERCIALES	EXCEL SOCIEDAD ADMINSTRADORA DE FONDOS DE INVERSION, S.A.	666081
E/2021-70374	3/1/22	EXICARGA	LA SOCIEDAD TIENE COMO OBJETO SOCIAL, LA FABRICACIÓN, COMPRAVENTA, DISTRIBUCIÓN, TRANSPORTACIÓN, IMPORTACIÓN, EXPORTACIÓN, EXPLOTACIÓN Y APROVECHAMIENTO INDUSTRIAL Y COMERCIAL EN GENERAL DE CEMENTO	ANEURY NIVAR SANTAMARIA, JIM LARRY FERRER COFFI, DEIBY JOSE NAVARRO	666823
E/2021-70826	28/12/21	EXPRESION DEMOCRATICA	PROGRAMA TELEVISIVO Y RADIAL.	RADHAMES SANTANA BÁEZ, ARISLEIDA EIRISLEIDY POLANCO OZUNA	666410
E/2022-494	5/1/22	EXTINTORES RAEN FIRE	COMPRA, VENTA, ALQUILER, EXPORTACIÓN E IMPORTACIÓN DE EQUIPOS CONTRA INCENDIOS Y COMPONENTES O ACCESORIOS PARA EMERGENCIAS, ASESORÍAS Y ENTRENAMIENTO DE SEGURIDAD Y PROTECCIÓN, CON EL RELLENADO Y MANTENIMIENTO DE EXTINTORES.	RAMON ANTONIO ESPIRITUSANTO NIEVES	667065
E/2022-213	4/1/22	EZRA CONSTRUCTORA & BLOCK	SERVICIOS DE CONSTRUCCIÓN EN GENERAL, FABRICACION DE BLOCK , ACTIVIDADES DEL SECTOR CONSTRUCCIÓN, CONSTRUCCIÓN DE OBRAS CIVILES Y REMODELACIONES EN GENERAL	HENRY MIGUEL SOSA ESTHER	667001
E/2021-66482	29/11/21	F & Z CENTRO DE PINTURA	VENTA DE PINTURA DE AUTOMOVILES, ASI COMO TODO TIPO DE PINTURA Y EFECTOS FERRETEROS.	F&Z CENTRO AUTO PINTURA S.R.L.	666338
E/2021-70727	27/12/21	F&B FILMS	SERVICIOS DE PRODUCCIONES AUDIOVISUALES EN GENERAL.	F & B FILMS, S.R.L.	666327
E/2022-475	5/1/22	F.F.B. INMOBILIARIA CONSTRUCTORA	DESARROLLO DE RESIDENCIALES TURÍSTICOS, CONSTRUCCIÓN DE VILLAS, RESIDENCIAS FAMILIARES Y EDIFICIOS COMERCIALES	RICCARDO FUSIELLO	667049
E/2021-70756	28/12/21	FABRRARS	VENTA DE BIENES Y SERVICIOS PARA LA INDUSTRIA TEXTIL. LAVANDERÍA INDUSTRIAL TEXTIL, VENTA DE INSUMOS DE PRODUCCIÓN TEXTIL Y QUÍMICOS.	ALERSO PIMENTEL DOMINGUEZ	666361
E/2022-171	3/1/22	FACES BY MELL	SERVICIOS DE MAQUILLAJE.	MELISSA ALTAGRACIA ROJAS SANTANA DE RODRIGUEZ	667090
E/2021-70840	28/12/21	FAMILIA MAGISTERIAL SOCORRO SANCHEZ	ES UNA ENTIDAD SIN FINES DE LUCRO, QUE SU PROPOSITO FUNDAMENTAL ES TRABAJAR EN PRO DE LA CALIDAD DE LA EDUCACION DOMINICANA Y DEL BIENESTAR DE SUS MIEMBROS (MAESTROS)	YLARIO DEL JESUS MENDEZ	666427
E/2021-68169	28/12/21	FARAONICA	SERVICIOS DE CONSTRUCCIÓN Y DISEÑO CIVIL, NAVALES Y AEROSPAZIALES, INSTALACIONES PREVENTIVAS DE INCENDIO	PIERGIORGIO D' ERRICO	666465
E/2021-71160	30/12/21	FARE, RD. REAL STATE	SERVICIOS INMOBILIARIO, BIENES RAÍCES Y BIENES INMUEBLES	FAUSTO AURELIO ROSARIO ESTRELLA	666665
E/2021-70271	22/12/21	FARMACIA GRISS F Y G	COMPRA, VENTA Y COMERCIALIZACIÓN DE MEDICAMENTOS EN GENERAL.	GRISSSEL SOLIS FORTUNA	665977
E/2021-68112	23/12/21	FARMACIA HOREB	VENTA DE MEDICAMENTOS.	SANTA CLEOTILDE GARO GARCIA	666199
E/2021-71025	29/12/21	FARMARX24.COM	VENTA DE MEDICAMENTOS.	THOMAS ALEXANDER BURGER CANARIO	666567
E/2021-71059	29/12/21	FAS NET	LA SOCIEDAD TIENE COMO OBJETO PRINCIPAL ACTIVIDAD RELACION CON MULTI SERVICIOS, COMO SON, SOLUCIONES E INSTALACIONES DE REDES, CABLE DE DATOS REDISTRIBUCION DE INTERNET.	JOSE RAMON VASQUEZ MORENO , CAROLINA ROSARIO ALMARANTE	666596
E/2021-70167	3/1/22	FASARA	COMPRA, VENTA E IMPORTACIÓN DE VEHÍCULOS DE MOTOR, (INCLUYENDO CASAS RODANTES, TRAILERS, CAMIONES, REMOLQUES AMBULANCIAS, ÓMNIBUS, MICROBUSES OPERADORA DE RESTAURANTE PARA EL EXPENDIO DE COMIDA.	AUTO LUJOSA EIRL	666788
E/2022-79	3/1/22	FASFÚ	OPERADORA DE RESTAURANTE PARA EL EXPENDIO DE COMIDA.	EL CONUCO, S.R.L.	666758
E/2021-70650	27/12/21	FAUNA TROPICAL PET SHOP TIENDA PARA ANIMALES	VENTA AL POR MENOR DE PRODUCTOS VETERINARIOS Y ANIMALES DOMESTICOS.	FRANCISCO JAVIER AGUILO ESTRADA	666301
E/2021-65084	19/11/21	FELADE REPUBLICA DOMINICANA	PRESTACION DE SERVICIOS DE ASESORIA Y CONSULTORIA EN TEMAS DE CUMPLIMIENTO PARA LA PREVENCION DE LA LEGITIMACION DE CAPITALS.	JANICK RADHAMES GORIS MILIANO, JOSE MANUEL QUESADA CARVAJAL	665923
E/2022-226	6/1/22	FELIX ML AUTO PAINT	REPARACIÓN DE PIEZAS DE VEHÍCULOS DE MOTOR, REPARACIÓN Y PINTURA DE CARROCERÍAS; COLOCACIÓN DE GUARDABARROS Y PROTECCIONES EXTERIORES	FELIX MANUEL RODRIGUEZ RODRIGUEZ	667202
E/2021-71021	29/12/21	FERNANDO SHOES	CONFECCION Y VENTA DE ZAPATOS Y VARIOS ARTICULOS DE PIEL COMO CARTERAS Y CORREAS.	JUAN FERNANDO VICIOSO RODRIGUEZ	666558
E/2021-67321	22/12/21	FERRRESERVICIS G & B, GARCIA	VENTA AL POR MAYOR Y AL DETALLE DE ARTICULOS FERRETEROS, AGREGADOS PARA LA CONSTRUCCIÓN Y ALQUILER DE MAQUINARIAS PESADA.	DALIA MARGARITA BENITEZ VASQUEZ	666096
E/2021-70485	23/12/21	FERRRETERIA & TRANSPORTE BEJUQUERO DE LOS BLANCOS	COMPRA Y VENTA DE ARTICULOS FERRETEROS Y MATERIALES DE CONSTRUCCION EN GENERAL, COMPRA Y VENTA DE MATERIALES ELECTRICOS EN GENERAL	JOSE MANUEL MARTINEZ POZO	666173
E/2022-244	4/1/22	FERRRETERIA BINORKA	VENTA DE ARTÍCULOS FERRETEROS AL POR MAYOR Y AL DETALLE.	LUIS MANUEL TAVAREZ TAVAREZ	666879
E/2021-70729	6/1/22	FERRRETERIA VALDEZ RIVAS	VENTA DE TODO TIPO DE MATERIALES PARA LA CONSTRUCCION.	FRANKLIN VALDEZ RODRIGUEZ	667249
E/2022-205	4/1/22	FERRRETERIA Y REPUESTOS KEYTHEL	VENTA DE ARTÍCULOS FERRETEROS Y REPUESTOS PARA VEHÍCULOS.	JUAN CARLOS BENITEZ SALAS	666987
E/2022-137	3/1/22	FERRO ARTE RODRIGUEZ LEDESMA	VENTA Y COMERCIALIZACION DE TODO TIPO DE HIERRO, PIEZAS FORJADAS, ACCESORIOS DE HERRERIA.	FERRO ARTE RODRIGUEZ LEDESMA, S.R.L	666801
E/2021-70662	29/12/21	FERRUM TORRES CREATOR	CONFECCIÓN, INSTALACIÓN Y DISEÑO DE ESTRUCTURAS METÁLICAS, OBRAS CIVILES Y CONSTRUCCIÓN EN GENERAL.	ANDRES RAFAEL TORRES ALMONTE	666562
E/2021-70292	22/12/21	FINANCIAMIENTO ANGEL MAURICIO MATOS, FAMMA	SERVICIOS HIPOTECARIOS Y FINANCIAMIENTOS.	ANGEL MAURICIO MATOS REYES	666006
E/2021-71095	29/12/21	FINANCIERA DERK PEREZ	SERVICIOS DE PRÉSTAMOS PERSONALES PARA EMPRENDIMIENTO, INVERSION, FINANCIACION, GESTIÓN DE INGRESOS.	SELESTINO DE LA CRUZ PEREZ, MARGARITA DAMARIS MOTA JIMENEZ	666607
E/2021-61831	3/11/21	FIS FONDOS DE PENSIONES, INVERSIONES Y SEGUROS	SERVICIOS DE CONSULTORÍA VINCULADOS A FONDOS DE PENSIONES, INVERSIONES Y SEGUROS.	OPINIO ALVAREZ BETANCOURT, FIS FONDOS DE PENSIONES, INVERSIONES Y SEGUROS, S.R.L.	666597
E/2021-71124	30/12/21	FIVE FOR FIVE RENT CAR	ALQUILER, COMPRA, VENTA, REPARACIÓN, IMPORTACIÓN Y EXPORTACIÓN DE VEHÍCULOS.	ELIGIO ARACENA POLANCO, LUIS YAQUE RICHARDSON	667216
E/2021-70878	28/12/21	FIVE HANDS ENTERPRISES	IMPORTACIÓN, EXPORTACIÓN, VENTA Y REPARACIÓN DE CELULARES Y SUS ACCESORIOS, PRENDAS DE VESTIR, VENTA DE VEHÍCULOS Y SUS REPUESTOS	EMAN HUSSAIN BIBI, KAYNAT HUSSAIN BIBI	666469
E/2021-66300	22/12/21	FIVE5 RD SANCHEZ VEGA GROUP	SERVICIOS DE VENTA DE ROPA, ZAPATOS Y ACCESORIOS DE HOMBRE Y MUJER.	VIRGILIO ANTONIO VEGA SANCHEZ, FAVEN VIRGILIO VEGA SANCHEZ	666005
E/2021-65119	22/12/21	FIVELYB	DISEÑO DE ROPAS	STANLEY CELESTIN	666067
E/2021-70280	23/12/21	FLAVORS INTERNATIONAL NEW ERA OF EXPORTS	PRODUCCIÓN , IMPORTACIÓN Y EXPORTACIÓN DE PRODUCTOS ALIMENTICIOS Y SUS DERIVADOS	BRIAN ERNESTO SÁNCHEZ PORTES, GUILLERMINA GUTIERREZ LUNA	666192
E/2021-69382	29/12/21	FLEGUZ GROUP	SERVICIOS DE INMOBILIARIA, TIENDA ONLINE DE PRENDAS DE VESTIR Y ACCESORIOS, ASESORÍAS Y VENTA DE EQUIPOS Y SUPLEMENTOS RELACIONADOS A LA NUTRICIÓN.	FLOR ELIZABETH GUZMAN SUERO	666601
E/2021-70786	29/12/21	FLORENTINO ABREU	EXPORTACION, IMPORTACION, DISTRIBUCION Y TRANSFORMACION DE PRODUCTOS PERECEDEROS Y NO PERECEDEROS.	OLIVER DE JESUS FLORENTINO ABREU	666513
E/2021-70815	28/12/21	FLOTANTII	FABRICACIÓN, VENTA E INSTALACIÓN DE REPISAS FLOTANTES, ESTANTES, PRODUCTOS EN MADERA Y SUS DERIVADOS. ENTRE OTRAS ACTIVIDADES AFINES.	FREYLY DURAN NUÑEZ , SAMELY DEL CARMEN DOMINGUEZ DE DURAN	666409
E/2021-66696	6/1/22	FLUYE ESTHETIC SPA	SERVICIOS DE TRATAMIENTO DE BELLEZA, EXCEPTO LOS DE PELUQUERÍA.	VIRTUDES DILENIA MATOS GALAN	667286
E/2021-70502	23/12/21	FOCUS FYD	IMPORTACIÓN DE PRODUCTOS AGRÍCOLAS, FERRETERO, TEXTIL, EQUIPOS INDUSTRIAL.	YENDRY ELIAS GARCIA SIERRA	666187
E/2021-71169	30/12/21	FOUNDATION QUERUBIN GLOBAL	FUNDACIÓN SIN FINES DE LUCRO, DEDICA A OTORGAR AYUDAS EN GENERAL.	JOSE ALTAGRACIA TEJADA MONI	666673



[210] EXP.	[220] SOL. FECHA	[510] ACTIVIDAD	[730] SOLICITANTE	[111] REGISTRO	
E/2021-70223	5/1/22	FOUR FRIENDS CONSTRUCTION CORP	OPERACIONES INMOBILIARIAS, CONSTRUCCIÓN Y DESARROLLO DE OBRAS CIVILES, ELÉCTRICAS Y MECÁNICAS, DISEÑO Y EJECUCIÓN DE TODO TIPO DE CONSTRUCCIONES Y/O EDIFICACIONES DE OBRAS FÍSICAS.	RALLF FRIESSNER LOPEZ, VIVENTE ANDRES CRUZ VELEZ, JESUS MONTANO, JESUS MONTANO	667166
E/2022-726	6/1/22	FRAGOMONT	CONSTRUCCION DE OBRAS CIVILES, DISEÑOS ARQUITECTONICOS, VENTA, DISTRIBUCION Y COLOCACION DE HORMIGON (CONCRETO).	OSCAR MANUEL MONTILLA RODRIGUEZ	667245
E/2021-70883	28/12/21	FREE LOVE BAR Y LOUNGE	VENTA DE BEBIDAS, VENTA DE DESAYUNO, ALMUERZO Y CENA, RESTAURANTE, BAILAR, CANTAR.	LUIS RAMON DE LA CRUZ	666470
E/2022-65	3/1/22	FRENANDO DURO	COMPRA, VENTA IMPORTACIÓN Y EXPORTACIÓN DE ROPAS, CALZADOS GORRAS, PERFUMES, CARTERAS, ENTRE OTROS EFECTOS PERSONALES Y VESTIMENTA EN GENERAL	JULIO CESAR PAREDES DESPRADEL	666744
E/2021-63819	29/12/21	FRENOS Y TRANSPORTE VILLA FUNDACION	TALLER DE MECANICA, SERVICIOS DE TRANSPORTE.	BLADIMIN GONZALEZ PUELLO	666561
E/2021-70704	29/12/21	FRESSIA	SE ENCARGA DE LA ELABORACIÓN DE DULCES Y SALADOS COMO BIZCOCHOS, PICADERAS, GALLETAS, MESAS DE POSTRES, TARTAS, Y BEBIDAS, COMO PONCHES ARTESANALES.	LAURA ISABEL FERNÁNDEZ DE CLASE	666580
E/2022-63	3/1/22	FRIO FACTORY	IMPORTACIÓN, EXPORTACIÓN, COMPRA, VENTA, COMERCIALIZACIÓN DE ALIMENTOS CONGELADOS TALES COMO FRUTAS, VEGETALES, PESCADOS	EMPALBA, S.R.L.	666745
E/2021-31123	17/12/21	FRIOS DEL CARIBE	IMPORTACIÓN Y EXPORTACIÓN DE PRODUCTOS ALIMENTICIOS FRESCOS, CONGELADOS Y/O SECOS (DESHIDRATADOS)	JESUS ENMANUEL BASTIDAS VALLADARES	665497
E/2022-134	3/1/22	FRO SERVICES	SERVICIOS DE LAVANDERÍA EN GENERAL, SASTRERÍA, TINTORERÍA, SERVICIOS DE LIMPIEZA EN GENERAL.	RAMON ANTONIO RAMIREZ JAIME	666792
E/2021-70732	6/1/22	FROD ADVISORY GROUP	EMPRESA DE CONSULTORÍA EN AUDITORIA, RIESGOS, CUMPLIMIENTOS, GOBERNANZAS Y SEGURIDAD EN LAS ÁREAS DE TECNOLOGÍA DE LA INFORMACIÓN.	FELIX JOSE RODRIGUEZ PAULINO	667247
E/2022-447	5/1/22	FULL GAS MOTORCYCLE	REPARACIÓN, VENTAS Y DISTRIBUCIÓN DE PIEZAS DE VEHÍCULOS DE MOTOR, MOTOCICLETAS. PINTURA AUTOMOTRIZ	JOEL ANTONIO RODRIGUEZ CABA	667039
E/2022-443	4/1/22	FUMIPLUS	SERVICIO DE FUMIGACION.	FELIX PASTOR GUILLOT JIMENEZ	667024
E/2021-63936	27/12/21	FUNCIONALMED PUNTA CANA FUMPUC	SERVICIOS MEDICOS.	MIGUEL NUÑEZ PAULINO	666283
E/2022-163	3/1/22	FUNDACION AYUDAME A SER FELIZ, FUNDASEFE	FUNDACIÓN SIN FINES DE LUCRO, PROMOVER LA SOLIDARIDAD, SALUD, DEFENSA DEL MEDIO AMBIENTE, EDUCACIÓN CONTRA LOS JUEGOS DE AZAR ILEGALES, PROMOVER LA COHESIÓN SOCIAL.	WILLIAM GUILLERMO ALCANTARA FERNANDEZ	666808
E/2021-71099	30/12/21	FUNDACIÓN AZUL AMATISTA	LA FUNDACIÓN AZUL AMATISTA SIN FINES DE LUCRO BUSCA FOMENTAR LA INCLUSIÓN DE LOS NIÑOS, NIÑAS Y ADOLESCENTES, BASADOS EN LA TRANSFORMACIÓN SOCIAL Y PRINCIPIOS DEMOCRÁTICOS DE LOS DOMINICANOS	DIOGENES NEHEMIAS REYES RAMIREZ	666623
E/2022-389	5/1/22	FUNDACION CAMINANDO SIEMPRE CON JESUS FCSCJ	ENTIDAD SIN FINES DE LUCROS QUE TIENE COMO FIN PROVEER ARTICULOS DE PRIMERA NECESIDAD	JULIA MARTINEZ	667079
E/2021-70971	4/1/22	FUNDACIÓN CASA DE MISERICORDIA FUNDACAMIS	ENTIDAD SIN FINES DE LUCROS DEDICADA AYUDA Y COOPERACIÓN A PERSONAS DE ESCASOS RECURSOS SIN IMPORTAR LA EDAD, QUE NECESITEN EL OPERATIVO ÓPTALMOLOGICO	ELSA SANTANA DE GARCIA	666870
E/2022-677	6/1/22	FUNDACIÓN CENTRO DE INVESTIGACIÓN EN PERMACULTURA Y ALIMENTACIÓN CARIBEÑA FCIPAC	SIN FINES DE LUCRO, DEDICADA A DESARROLLAR Y PROMOVER LA PERMACULTURA Y LA AGROECOLOGÍA, TRABAJAR LOS RECURSOS LOCALES CON TECNOLOGÍAS ARTESANALES	LUC ALAIN NORBERT GUESSARD	667214
E/2021-71050	29/12/21	FUNDACIÓN CULTURAL EL MANIEL	FUNDACIÓN SIN FINES DE LUCRO DEDICADA AL DESARROLLO Y APLICACIÓN DEL QUEHACER CULTURAL, POR EJEMPLO: CREACIÓN DE IDEAS, GESTIÓN Y MATERIALIZACIÓN DE PROYECTOS	ANTONIO ANDRÉS ACEVEDO CALCAÑO	666583
E/2022-373	4/1/22	FUNDACIÓN DEPORTIVA Y CULTURAL MAESTRO ÉLVIDO LORA	ENTIDAD SIN FINES DE LUCRO, LA CUAL SE DEDICARÁ A GESTIONAR ACCIONES SOCIALES EN BENEFICIO DE LA NIÑEZ, JUVENTUD Y EN LA SOCIEDAD EN GENERAL EN EL ÁREA DEL DEPORTE, LA EDUCACIÓN Y A NIVEL CULTURAL.	YEURIS SMITH INFANTE PEREZ, VICTOR ADRIAN CRUZ THEN	666972
E/2021-70808	28/12/21	FUNDACIÓN DIOS PROVEE Y BENDICE SU IGLESIA	ENTIDAD SIN FINES DE LUCRO DEDICADA A PROVEER AYUDA A JÓVENES EVANGÉLICOS Y DEMÁS PERSONAS NECESITADAS.	DAVID OLIVO MELIS	666407
E/2021-69310	15/12/21	FUNDACIÓN DOMINICANA MUSEO DEL MAPA	TIENE COMO OBJETIVO DIFUNDIR LA CULTURA DE LOS MAPAS, LA CARTOGRAFÍA Y RECUPERAR MAPAS ANTIGUOS EN MAL ESTADO PARA SU PUESTA EN USO	FUNDACIÓN DOMINICANA MUSEO DEL MAPA, INC	666379
E/2022-785	6/1/22	FUNDACION DOÑA MERCEDES CLAMA A MI	ENTIDAD SIN FINES DE LUCRO CON EL OBJETIVO SE BRINDAR AYUDA HUMANITARIA A LOS MAS NECESITADOS	MERCENDES PEGUERO, AGUSTIN VASQUEZ VARGAS	667280
E/2022-773	6/1/22	FUNDACION DORCAS DEL REINO	SIN FINES DE LUCRO, NOS VAMOS A DEDICAR A AYUDAR CON DONACIONES A HOGARES DE ANCIANOS, HUERFANOS Y PERSONAS DE ESCASOS RECURSOS.	ALEXANDRA DEL SAGRADO CORAZON DE JESUS DIAZ ORTIZ, VENECIA AMARILYS DIAZ ORTIZ DE ARRUÑADA	667278
E/2021-69532	4/1/22	FUNDACIÓN EDUCATIVA CRISTIANA INTERNACIONAL FECI	ORGANIZACIÓN EDUCATIVA SIN FINES DE LUCRO, CUYA MISIÓN ES, ESTABLECER ACUERDOS INTERINSTITUCIONALES CON ORGANISMOS EDUCATIVOS NACIONALES E INTERNACIONALES	STALIN REGALADO HOLGUIN	667019
E/2022-386	4/1/22	FUNDACION EL ALCALDITO	ENTIDAD SIN FINES DE LUCRO DEDICADA A LA AYUDA SOLIDARIA DE LA COMUNIDAD INSPIRADA EN EL EJEMPLO DEL SEÑOR EL ALCALDITO.	ANGELA YSABEL TAVERAS RODRIGUEZ, YVELISE YSABEL TAVERAS RODRIGUEZ	666980
E/2021-70884	28/12/21	FUNDACION JOSE REYES	ENTIDAD SIN FINES DE LUCRO DEDICADA A REALIZAR CAPACITACIONES COMO CURSOS TÉCNICOS, CHARLAS Y CONFERENCIAS, AYUDA SOCIAL TALES COMO ALIMENTOS, MEDICINA, ROPAS Y AFINES.	JOSE VIRGILIO REYES AQUINO	666471
E/2022-328	4/1/22	FUNDACION LA NIÑA DE SUS OJOS -ZACARIAS 2	ENTIDAD SIN FINES DE LUCRO DEDICADA A AYUDAR A LOS ANCIANOS, NIÑOS, ADULTOS, JOVENES, A IGLESIAS Y MOVIMIENTOS COMUNITARIOS.	CARMEN SUHAIL PEÑA, HERRERA TRONCOSO DE OLEO	666934
E/2021-70194	22/12/21	FUNDACION LA VID INTERNACIONAL	SIN FINES DE LUCRO, DESARROLLAR DIVERSA ACTIVIDADES EN FAVOR DE LA SALUD, EDUCACIÓN, PROTECCIÓN DE LOS NIÑOS, NIÑAS Y ADOLESCENTES, ENVEJECIENTES	WILMA PATRICIA ALVINO DOMINGUEZ	665926
E/2021-70622	27/12/21	FUNDACIÓN LAS VELAS	ASOCIACIÓN SIN FINES DE LUCROS BAJO LA CLASIFICACIÓN: DESARROLLO COMUNITARIO QUE ABARCA: PRESTACIÓN DE SERVICIOS DE DESARROLLO COMUNITARIO, DE MEJORAURALES	JOSE CARLOS MESQUITA	666297
E/2021-61853	22/12/21	FUNDACION LOS NIÑOS DEL ARCO IRIS	ASOCIACION SIN FINES DE LUCRO DEDICADA A LA EDUCACION INTERNACIONAL.	DANUTA GRAZYNA SOKOLSKA	666053
E/2021-70678	27/12/21	FUNDACIÓN MAURA JIMENEZ PEÑA	SIN FINES DE LUCRO, SE DEDICADA A REALIZAR PROGRAMAS DE AYUDAS EN SERVICIOS MÉDICOS Y HOSPITALARIOS A LOS MÁS NECESITADOS, VIVIENDA SOCIAL Y MEDIO AMBIENTE	RAFAEL CUEVAS JIMENEZ	666300
E/2022-379	4/1/22	FUNDACION MUJERES Y HOMBRES CON METAS	ENTIDAD SIN FINES DE LUCROS, QUE OFRECE PROGRAMAS DE ASISTENCIAS SOCIAL, INTEGRANDO: SALUD, EDUCACIÓN, ALIMENTACIÓN, CAPACITACIÓN, CUIDADO DEL MEDIO AMBIENTE	JOSEFINA DE LOS SANTOS MARTINEZ	666975
E/2021-69452	16/12/21	FUNDACIÓN PARA EL DESARROLLO MUSICAL DE LA REPUBLICA DOMINICANA, JULIO DE WINDT	ENTIDAD SIN ÁNIMO DE LUCROS QUE PERSIGUE FINES DE BENEFICENCIA Y SERVICIOS COMUNES, CUYO OBJETO SOCIAL ESTÁ BASADO EN LA INVESTIGACIÓN, DESARROLLO, ORGANIZACIÓN Y PROMOCIÓN DE ACTIVIDADES CULTURALES, ARTÍSTICAS Y MUSICALES	JOSE MIGUEL TAVERAS AUZON	666263
E/2021-66409	30/12/21	FUNDACION PARA EL DESARROLLO SOCIAL LOS FRAILES USA FUNDESFRUSA	ENTIDAD SIN FINES DE LUCRO DEDICADA A OBTENER, CANALIZAR, MANEJAR, GENERAR Y COORDINAR RECURSOS DE TODO TIPO, NACIONALES E INTERNACIONALES, PARA FOMENTAR ACTIVIDADES Y PROGRAMAS DE INTERÉS PÚBLICO PARA EL DESARROLLO SOCIAL	WANDER SANTOS RODRIGUEZ, LUIS BIENVENIDO PEREZ CASTILLO	666637
E/2021-70224	22/12/21	FUNDACIÓN PEDRO ALEJANDRINO PINA	PROMOCIONAR LA VIDA Y OBRA DE PEDRO ALEJANDRINO PINA MEDIANTE ACTIVIDADES CULTURALES, LA INVESTIGACIÓN, LA EDUCACIÓN, EL ARTE Y OTRAS MANERAS PERTINENTES A LA CAUSA, SIN FINES DE LUCRO.	DAMIÁN BALADEVA GOMEZ ÁLVAREZ	666634
E/2022-509	5/1/22	FUNDACION RENAL CRISTO DE LA MISERICORDIA FUNRECRISMI	SIN FINES DE LUCRO, DEDICADA A AYUDAR A LOS PACIENTES RENALES.	MARIA TRINIDAD AYALA ADAMES	667085
E/2021-69876	27/12/21	FUNDACIÓN SEMBRANDO ESPERANZA 2DA. DE CORINTIOS, 9:6	ENTIDAD SIN FINES DE LUCRO DEDICADA ACTIVIDADES SOCIALES TALES COMO: REPARACION DE VIVIENDAS, CANALIZACION DE AYUDAS PARA ALIMENTOS, MEDICINA, ROPA Y AFINES.	CERGIO ANTONIO TAVERAS CASTILLO	666268
E/2022-535	5/1/22	FUNDACION SOCIAL COMUNITARIA LA NOE FUNSOCOLANO	ENTIDAD SIN FINES DE LUCRO, DEDICADA A LA LABOR SOCIAL Y COMUNITARIA DE AYUDAR A JOVENES, NIÑOS Y ADULTOS PARA RESCATAR, PROMOVER Y FOMENTAR LA ENSEÑANZA ARTISTICA DEL BAILE, CANTO, FREESTYLE Y PINTURA PARA MEJORAR CON ESTO SU CALIDAD DE VIDA.	NOEMI SAN LUIS MARTINEZ	667103
E/2021-71158	30/12/21	FUNDACION SOSAMIL	ENTIDAD SIN FINES DE LUCRO, CENTRO DE ASISTENCIA SOCIAL DONDE SE PRESTARA SERVICIOS DE DIFERENTES ESPECIALIDADES DE SALUD AL PUBLICO EN GENERAL.	YUDELKIS MERCEDES SOSA DE ROMERO	666658
E/2022-338	4/1/22	FUNDACION SPECTRUM CULTURAE	FUNDACIÓN SPECTRUM CULTURAE PERSIGUE IRRADIAR LA CULTURA COMO HERRAMIENTA DE TRANSFORMACIÓN SOCIAL	GIANNI CLOELIA PAULINO REYES	666957
E/2021-69148	14/12/21	FUNDACION UN REGALO PARA JESUS FURJES	SIN FINES DE LUCRO, PARA INTERVENIR EN INICIATIVAS COMUNITARIAS QUE RESPONDAN A NECESIDADES DE SECTORES POBLACIONALES VULNERABLES, PROVEYENDO RECURSOS LOGISTICOS Y EDUCACION BASADA EN PRINCIPIOS Y VALORES.	RUTH ESTHER ALCANGEL CESAR DE HERRERA, CENTRO DE ADORACION Y RESTAURACION REY JESUS	665595
E/2022-616	5/1/22	FUNDACIÓN UN TECHO PARA CRISTO	ENTIDAD SIN FINES DE LUCRO, CUYO OBJETIVO PRINCIPAL ES OFRECER AYUDA A PERSONAS DE ESCASOS RECURSOS.	EDWARD RAFAEL CONTRERAS MOTA	667168
E/2021-70716	27/12/21	FUNDACION VISION INFINITA DE AMOR INCORPORATED	SIN FINES DE LUCRO, OBRAS MISIONERAS CRISTIANAS, GUADA POR LOS PRINCIPIOS DE LA BIBLIA Y DE SALUD A LAS PERSONAS.	FUNDACION VISION INFINITA DE AMOR INCORPORATED	666332
E/2021-67442	3/12/21	FUNDSTREET TECHNOLOGIES	FINANCIAMIENTOS RÁPIDOS Y EFICIENTES A PEQUEÑAS Y MEDIANAS EMPRESAS, PERSONAS FÍSICAS, EMPRENDEDORES; EDUCACIÓN, FOMENTO Y ACCESORÍA FINANCIARA	ONE PARK DOMINICANA, S.R.L.	666529
E/2021-70555	27/12/21	FUNMEDI	IMPARTIR CURSOS DEL ÁREA MÉDICA Y AFINES, RELACIONADOS CON LA EDUCACIÓN MÉDICA CONTINUA.	EDRESI VALERIO DE LA ROSA PEREZ	666252
E/2022-643	5/1/22	GADATEC	REPARACION, MANTENIMIENTO E INSTALACION DE EQUIPOS ELECTRICOS Y ELECTRICIDAD DE RESIDENCIAL E INDUSTRIAL, ASI COMO TAMBIEN VENTA DE MATERIALES INDUSTRIALES Y DISPOSITIVOS ELECTRONICOS.	ALGENYS PEREZ GUERRERO, ANGEL EUGENIO ENCARNACION DE LEON, GEUDYS MANUEL PEGUERO NAVARRO, DOMINGO ORTIZ SANTANA	667189
E/2021-70282	22/12/21	GALA CULTURAL	PLATAFORMA RADIAL, TELEVISIVA Y DIGITAL ORIENTADA A LA GESTIÓN, COMUNICACIÓN, PROMOCIÓN Y DIFUSIÓN DE INICIATIVAS Y PROYECTOS ARTÍSTICOS Y CULTURALES EN LA REPÚBLICA DOMINICANA.	PEDRO JUSTO CASTELLANOS HERNÁNDEZ	665988

[210] EXP.	[220] SOL. FECHA	[561] NOMBRE COMERCIAL	[510] ACTIVIDAD	[730] SOLICITANTE	[111] REGISTRO
E/2022-263	4/1/22	GAMA DE ARTES COMERCIAL	SERVICIOS DE REMOZAMIENTO, EMBELLECIMIENTO Y REMODELACIÓN DE PROYECTOS INMOBILIARIOS, ASÍ COMO SU DISEÑO, CONSTRUCCIÓN, EDIFICACIÓN Y POSTERIOR VENTA.	ENOC MARTINEZ CORTORREAL	666883
E/2021-70496	23/12/21	GAMARCHE	SERVICIOS DE MENSAJERÍA, INVERSIONES, EXPORTACIÓN E IMPORTACIÓN, PRESTAR SERVICIOS DE COURIER, TRANSPORTE Y TRASLADO NACIONAL E INTERNACIONAL DE CORRESPONDENCIAS, DOCUMENTOS.	GABRIEL MARTINEZ CHECO	666177
E/2021-60021	25/10/21	GARCIA ADAMES CONSULTING	SERVICIOS DE CONTABILIDAD, AUDITORÍA, CONSULTORÍA, ASESORÍA FINANCIERA Y TRIBUTARIA.	ANA CARY ADAMES SOLIS DE GARCIA, SAMUEL GARCIA VENTURA	666694
E/2021-70189	22/12/21	GARCIA VILLAMAN & ASOCIADOS	SERVICIOS DE CONSULTORÍA EN CONTABILIDAD IMPOSITIVA (FISCAL) Y CONTABILIDAD GENERAL, ASESORES FINANCIEROS Y EMPRESARIAL	MIRIAM JULENNY GARCIA SANTANA DE VILLAMAN	665933
E/2022-355	5/1/22	GARCIRO LUXURY GOLF RENT	SERVICIO Y ALQUILER DE TODO TIPO DE EQUIPAMIENTO PARA EL GOLF.	ILIANA MARIA RODRIGUEZ ARISTY	667179
E/2021-70973	29/12/21	GARDEN ROSES	DISEÑOS FLORALES, ELABORACION Y CONFECCION DE ARREGLOS FLORALES, COMPRA Y VENTA DE FLORES AL POR MAYOR Y DETALLE	YNOELY ALTAGRACIA CASTRO ROJAS	666539
E/2021-71110	30/12/21	GASTRO CANA PALMA GCPG	COMERCIALIZACIÓN DE ALIMENTOS Y BEBIDAS, OFRECER SERVICIOS DE CATERING, RESTAURANTE, COMIDA EMPRESARIAL	EDGAR MIGUEL GUILLERMO CABRERA	666678
E/2021-70965	3/1/22	GASTRONOMIA EXQUISITA GAEX	EXPENDIO DE ALIMENTOS Y BEBIDAS EN LOCAL, TAKE-OUT Y DELIVERY.	JEANNETTE ALTAGRACIA JAQUEZ DE LA CRUZ	666785
E/2022-446	4/1/22	GEDEON SOUND	VENTA Y ALQUILERES DE SISTEMA DE SONIDOS, LUCES, PANTALLAS, PLANTAS ELECTRICAS, CONTRATACION DE ARTISTAS, TRANSPORTE, SEGURIDAD, CATERING Y ORGANIZACION DE EVENTOS ARTISTICOS Y CRISTIANOS.	FRANKLYN DE JESUS GEDEON ROSARIO	667027
E/2021-69792	27/12/21	GEELS POOL SOLUTION	VENTA AL POR MENOR DE MATERIALES Y PRODUCTOS DE LIMPIEZA.	ELIAN ESTEBAN JIMÉNEZ COLÓN	666261
E/2021-68666	22/12/21	GENERICOS O.K.	IMPORTACION Y COMERCIALIZACION DE MEDICAMENTOS Y DE MATERIALES GASTABLES MEDICOS Y LABORATORIO.	MARLON RACHED RODRIGUEZ DAYEH	665946
E/2021-70397	23/12/21	GENIOS LOCI	FABRICACIÓN DE BEBIDAS ALCOHÓLICAS. CONSULTORÍA PARA EMPRESAS DE DISEÑO, FABRICACIÓN METAL MECÁNICA, FABRICACIÓN ASISTIDA POR COMPUTADORA, CONSTRUCCIÓN, GENERACIÓN ENERGÉTICA.	JOSE FRANCISCO DE LEON MATOS	666099
E/2021-70710	27/12/21	GENTE ASOCIADA	BRINDAR SOLUCIONES TÉCNICAS Y PROFESIONALES PARA ORGANIZACIONES, GRUPOS O PERSONAS QUE APORTEN A UN MUNDO MEJOR.	ALEJANDRA AGUILAR DECENA, ALTAGRACIA NORIS DECENA PERALTA	666333
E/2022-54	3/1/22	GESTIÓN INMOBILIARIA ESPACIOS C&C	DISEÑAR, EJECUCIÓN DE OBRAS ARQUITECTÓNICAS Y CIVILES, CONTRATO CIVIL DE OBRA, ADMINISTRACIÓN DE LA CONSTRUCCIÓN Y COMPRA O ALQUILER DE LOS MISMOS.	GRECIA CECILIA MARTINEZ LANTIGUA, IVONNE MARTINEZ LANTIGUA	666782
E/2021-70458	23/12/21	GHANIMA CORPORATION	EMPRESA DEDICADA A LA ADMINISTRACIÓN, FINANCIAMIENTO, REPRESENTACIÓN Y ASESORÍA DE EMPRENDEDORES, PEQUEÑAS Y MEDIANAS EMPRESAS.	O'NEILL ALBERTO NIVAR ROMERO	666144
E/2021-70474	27/12/21	GIDIEMA COMERCIAL	VENTA, COMPRA, IMPORTACION, EXPORTACION Y DISTRIBUCION DE INSUMOS MEDICOS ASI COMO EL MANTENIMIENTO DE LOS MISMOS.	GIORIBER CORTORREAL ARNAUD	666299
E/2021-70736	28/12/21	G-IMAGINATION	SERVICIOS TECNOLÓGICOS EN GENERAL, DISEÑO Y CREACIÓN DE SOFTWARE, VENTA DE EQUIPOS TECNOLÓGICOS	JUAN MANUEL GOMEZ JAVIER	666350
E/2021-70526	27/12/21	GLOBALTRUCK	EXPORTACIÓN Y VENTA DE CAMIONES Y EQUIPOS, EXPORTACIÓN Y VENTA DE PIEZAS NUEVAS Y USADAS PARA CAMIONES Y EQUIPOS Y SERVICIOS PARA LO MISMOS.	JOSE RUBEN BIDO PUNTIEL	666213
E/2021-71112	30/12/21	GO EATS TECHNOLOGIES GET	SERVICIOS DE COMERCIO ELECTRÓNICO VINCULADO CON NEGOCIOS DE PUBLICIDAD, SERVICIOS DE MERCADEO EN REDES, PROMOCIÓN, PUBLICIDAD Y RELACIONES PÚBLICAS DE TODO TIPO DE PRODUCTOS Y SERVICIOS GASTRONÓMICOS	EDGAR MIGUEL GUILLERMO CABRERA	666618
E/2021-70564	27/12/21	GOFRAZ MULTISERVICES	VENTA Y DISTRIBUCIÓN DE PRODUCTOS PLÁSTICOS, PRODUCTOS DESECHABLES, PAPEL HIGIÉNICOS, PRODUCTOS DE LIMPIEZA, CUIDADO PERSONAL, DETERGENTES Y JABONES.	ROSA IZAMAR ACOSTA MANCEBO	666234
E/2021-70573	27/12/21	GOLD FOR YOUR SKIN	VENTAS DE PRODUCTOS PARA EL CUIDADO DE LA PIEL	ROBIN PEÑALO DE JESÚS	666232
E/2021-70744	28/12/21	GONES GROUP	ASESORIA, MANTENIMIENTOS Y SOPORTE A TODO TIPOS DE NEGOCIOS Y EMPRESAS	GONES GROUP, S.R.L.	666352
E/2021-70970	3/1/22	GOODS BEATS	DESCUBRIMIENTO Y LANZAMIENTO AL MERCADO MUSICAL DE NUEVOS TALENTOS, ENFOCADOS EN EL ÁREA DE DJ Y PRODUCTORES MUSICALES	MATTEO BERTACCINI	666798
E/2021-70379	22/12/21	GPS80 GRUPO PARAISO S80	SERVICIOS DE BIENES RAICES. ALQUILER, VENTA E INTERMEDIACIÓN DE PROPIEDAD. EXPORTACIÓN, IMPORTACION, ASESORÍA FINANCIERA.	CESAR ROBERTO MELO ESTEPAN	666123
E/2022-739	6/1/22	GRACE MONTERO	SERVICIOS DE DISEÑO DE MODA	ENGRACIA HEREDIA MONTERO	667259
E/2021-66653	27/12/21	GRAFITEC PUBLICIDAD Y SUMINISTROS-GRAPSUM	SERVICIOS MULTIPLES DEDICADA A LA COMERCIALIZACION, DISTRIBUCION, EXPORTACION, IMPORTACION DE TODO TIPO DE MATERIALES, ARTICULOS, MAQUINARIAS, EQUIPOS	ROSALIA VENTURA PAREDES	666295
E/2022-565	5/1/22	GRANBY REAL STATE, BUSINESS AND PROJECTS	SERVICIOS DE CONSTRUCCIÓN, PROMOCIÓN, VENTA Y ADMINISTRACIÓN DE PROYECTOS INMOBILIARIOS.	JULIO DEL CARMEN JIMÉNEZ	667119
E/2022-87	3/1/22	GRANITO DAJABON	IMPORTACIÓN, EXPORTACIÓN DE GRANITO NATURAL, MÁRMOL, PORCELANATO, CERÁMICA, CORTE, TALLADO Y ACABADO DE PIEDRA	RICHARD HENRY JIMENEZ BUENO	666768
E/2021-71106	30/12/21	GRATIA PLENA	SE DEDICARÁ A LA ADMINISTRACIÓN, FINANCIAMIENTO, REPRESENTACIÓN Y ASESORÍA DE EMPRENDEDORES, INVERSIONISTAS, Y PEQUEÑAS Y MEDIANAS EMPRESAS.	DANIEL CODET GABRIEL	666629
E/2022-30	3/1/22	GREEN VALLEY COUNTRY CLUB GROUP	EL OBJETIVO DE LA EMPRESA ES DEDICARSE A TODAS LAS TRANSACCIONES, OPERACIONES, NEGOCIOS E ACTIVIDADES, COMO: -CONSTRUCCIÓN COMERCIAL DE APARTAMENTOS Y CASAS	JAN VOTAVA	666874
E/2021-69208	16/12/21	GREF SANT SERVICIOS GENERALES	VENTA DE SUMINISTRO DE OFICINAS E INSUMOS INFORMÁTICOS, MOBILIARIOS, FERRETERÍA Y INTURA, PRODUCTO DE LIMPIEZA, PRODUCTO DE HIGIENE, MATERIALES PARA HOSPITAL Y LABORATORIOS	SANTA MARIANITA ENCARNACIÓN RUIZ	666036
E/2021-70654	27/12/21	GROUNDWORK	SERVICIOS DE CONTABILIDAD Y FINANZAS PARA EMPRESAS.	NELSON DAVID CABRERA RODRIGUEZ	666307
E/2021-71165	30/12/21	GROUP MORDISCO LOCO	VENTA DE EQUIPOS ELÉCTRICOS, ELECTRÓNICOS, ELECTRODOMÉSTICOS, SERVICIOS Y SUMINISTRO DE PAPELERÍA CONSUMIBLE DE OFICINA, AIRES ACONDICIONADOS.	KAINIS CELESTE MILLER GENAO	666669
E/2022-640	5/1/22	GRUPO ALEPH	LA SOCIEDAD TENDRÁ COMO OBJETO: SERVICIOS DE NEGOCIACIÓN, ASESORAMIENTO Y GESTIÓN EN TRANSACCIONES INMOBILIARIAS	ANNY SAGIA DIAZ	667188
E/2021-69363	29/12/21	GRUPO ALTIRA	ASESORAR, DESARROLLAR Y EFECTUAR INVERSIONES EN PROYECTOS INMOBILIARIOS, TURÍSTICOS E INDUSTRIALES.	THE COMPANY DEPOT, S.R.L.	666572
E/2021-70777	28/12/21	GRUPO ATRAVI INVESTMENT	LA ADQUISICIÓN Y/O CONSTRUCCIÓN ARRENDAMIENTO DE BIENES INMUEBLES, LA ADQUISICIÓN DEL DERECHO A PERCIBIR INGRESOS PROVENIENTES DEL ARRENDAMIENTO DE DICHOS BIENES	PEDRO PABLO ACEVEDO TRAVIESO	666462
E/2021-70709	27/12/21	GRUPO AUTOMOTRIZ MEGACAR	COMPRA, VENTA, REPARACION Y PINTURA DE VEHICULOS.	ARGELIA MARIA RODRIGUEZ CABRERA, MARINO ABSALON OTERO DEL ROSARIO	666321
E/2021-60787	4/1/22	GRUPO CENEUS FIGUEROA & ASOCIADOS	RESTAURANTE BAR DEDICADO A BRINDAR SERVICIO AL CLIENTE EN FUNCION DE PLATOS GASTRONOMICOS Y BEBIDAS ELABORADAS. ESTABLECIMIENTO COMERCIAL DONDE SE SIRVEN BEBIDAS ALCOHÓLICAS	JEAN SONY CENEUS, CARELYS MARIA FIGUEROA BATA	667023
E/2021-70256	22/12/21	GRUPO CGUZMANM	AGENCIAS DE VIAJES Y TURISMO MINORITA Y MAYORISTA, CENTROS DE BELLEZA, EXPLOTACIONES TURÍSTICAS, EXPLOTACIONES AGRÍCOLAS, INVERSIONES ECONÓMICAS. LÍNEAS AÉREAS, HANDLING AÉREO.	CARLOS MANUEL GUZMAN MARTINEZ	665967
E/2021-70956	29/12/21	GRUPO COMUNITARIO BRISA DE OCAMPO	ENTIDAD SIN FINES DE LUCRO, CON EL OBJETIVO DE VELAR POR EL BIEN DE LA COMUNIDAD	YNES ARIAS DISLA DE GARCIA	666674
E/2021-70821	28/12/21	GRUPO CONSTRUCTOR AGUA AZUL GCAA	DISEÑO Y TRAMITACIÓN DE PROYECTOS CIVILES, CONSTRUCCIÓN DE PROYECTOS CIVILES, VENTA DE PROYECTOS CIVILES Y ADMINISTRACIÓN DE PROYECTOS.	MIGUEL ANGEL GRULLON CARVAJAL	666426
E/2021-64273	3/1/22	GRUPO CR7	SERVICIOS DE MENSURAS CATASTRALES EN GENERAL, ACTUALIZACIÓN DE MENSURA, NUEVA MENSURA, SUBDIVISIÓN, LEVANTAMIENTO, GEORREFERENCIACIÓN PARCELARIA Y ASISTENCIA LEGAL	CRISMAR RAMIREZ BALLEJO	666764
E/2022-309	4/1/22	GRUPO ECOLOGICO MONTANA	ACTIVIDADES ECOLÓGICAS DE MONTAÑAS, CAMPING, SENDERISMO, CONSERVACIÓN DEL MEDIO AMBIENTE Y TURISMO DE MONTAÑA.	EDWIN GONZALEZ	666933
E/2021-70249	22/12/21	GRUPO EMPRESARIAL GARCIA DE LEON	METAL MECÁNICA, FABRICACIÓN DE TODO TIPO DE MAQUINARIA PARA LA INDUSTRIA, TORNILLOS, PIEZAS EN DIFERENTES MATERIALES, SOLDADURA EN ALUMINIO, CALAMINA, HIERRO COLADO, BRONCE Y ELÉCTRICA	MAGDA ALEISI DE LEON RIVERA, RAMON HILARIO GARCIA BUENO	665958
E/2021-70408	23/12/21	GRUPO FERRERAS	DESARROLLO EN EL SECTOR TURISTICO; HOTELERIA RESTAURANT, DISCOTECA, EXCURSIONES TURISTICAS, EVENTOS Y GRUPOS, SERVICIOS TURISTICOS VARIOS.	GRUPO FERRERAS	666116
E/2021-71067	29/12/21	GRUPO GARCÍA ESPINAL	SERVICIOS DE ASESORÍA EN EL MANEJO DE QUÍMICOS, SERVICIOS DE SEGURIDAD Y MEDIO AMBIENTE, CAPACITACIONES EN SALUD, SEGURIDAD Y MEDIO AMBIENTE	ROQUILDA ESPINAL TEJADA, HECTOR OSIRIS GARCIA CRUZ	666600
E/2021-71170	30/12/21	GRUPO GLOB-CHAIN	IMPORTACIÓN, EXPORTACIÓN Y VENTA DE ROPAS, ARTÍCULOS PARA EL HOGAR, PRODUCTOS AGRICOLAS, PISCICULTURA Y JOYAS, SERVICIOS TURISTICO, HOSPEDAJE, ALQUILER DE VEHÍCULO E INVERSIONES EN GENERAL.	CARLOS LORCEUS, MARCUS SAMUEL	667154
E/2021-70185	22/12/21	GRUPO GNOMO	CENTRO BILINGUE DE EDUCACION INICIAL, PRIMARIO Y SECUNDARIO.	YAIRA MARIA CHIRENO SOLANO	665927
E/2021-70892	28/12/21	GRUPO HERMANOS ROSARIO MENDOZA	SERVICIOS DE CONTRATACIÓN DE PERSONAL Y VENTAS DE NÚMEROS DE LOTERÍA.	HILARIO ROSARIO VICENTE	666476
E/2022-50	3/1/22	GRUPO JIMENEZ PATROCINO, FERNANDEZ & ASOCIADOS	EXPORTACIÓN, IMPORTACIÓN, COMPRA, VENTA, DISTRIBUCIÓN, COMERCIALIZACIÓN Y MANTENIMIENTO DE EQUIPOS TECNOLÓGICOS Y DE SEGURIDAD; CREACIÓN, DESARROLLO Y VENTA DE SOFTWARES EN GENERAL	ALBERTO JIMENEZ PATROCINO, ESTHER PATRICIA FERNANDEZ BERNARD	666743
E/2022-753	6/1/22	GRUPO LIXA	ENPRESA DEDICADA AL ENTRETENIMIENTO, MEDIO DE COMUNICACION, RADIO, TELEVISION, REVISTA, PERIODICO Y AFINES.	ELIZABETH YANIRA CADET CARPIO	667268
E/2021-69789	22/12/21	GRUPO LOCALES	COMERCIALIZACION DE PROVISIONES ALIMENTICIAS, BEBIDAS CON Y SIN ALCOHOL, FRUTOS DEL PAIS, PRODUCTOS DE PAPEL	MANUEL ENRIQUE TORRES PUIG	666066
E/2022-727	6/1/22	GRUPO LOS SANTANA. NSC	COMPRA Y VENTA DE MOTORES, VEHICULOS NUEVOS Y USADOS; IMPORTACION Y EXPORTACION DE VEHICULOS DE MOTOR PARA LA VENTA DEL MERCADO LOCAL	NOLVIN SANTANA CARABALLO	667248



[210] EXP.	[220] SOL. FECHA	[510] ACTIVIDAD	[730] SOLICITANTE	[111] REGISTRO	
E/2021-68440	22/12/21	GRUPO LUPAZ	VENTA AL POR MAYOR Y POR MENOR DE ARTÍCULOS FERRETEROS TALES COMO, ZAFACONES, TRAMOS DE ALMACENAMIENTO, TORNILLOS, MAQUINAS DE LAVAR PISO, HIDRO LAVADORAS, ESCOBAS, TRAPEADORES, ETC.	ANA MASSIEL FLORES MARTINEZ	666073
E/2021-69549	23/12/21	GRUPO M10	VENTA DE ACCESORIOS PARA DAMAS Y CABALLEROS, PERFUMES, RELOJES, CALZADOS, SERVICIOS DE RELOJERIA.	MARLON ENCARNACIÓN MONTERO	666174
E/2022-350	4/1/22	GRUPO MEDICO GUARDIANES DE LA SALUD GMEDGS 0	SERVICIOS DE TODO TIPOS DE SONOGRAFÍAS, RADIOGRAFÍAS, BIOPSIA SONODIRIGIDAS Y SERVICIOS MÉDICOS EN GENERAL.	YOHANNA ELIZABETH VASQUEZ PORTORREAL	666954
E/2021-65417	27/12/21	GRUPO MORADI DOMINICANA	VENTA, COMPRA Y COMERCIALIZACIÓN MAYORITARIO Y MINORITARIO DE PINTURA, MATERIALES FERRETEROS, ELÉCTRICOS PLOMERÍA Y GAS, SERVICIOS DE MANTENIMIENTO Y LIMPIEZA, CONSTRUCCIÓN Y EDIFICACIÓN, ARTÍCULOS DE LIMPIEZA, HIGIENE Y ARTÍCULOS DEL HOGAR	JUAN JOSE DIAZ HERNANDEZ , ABISMANUEL MORALES RODRIGUEZ , RAFAEL ENRIQUE RAMIREZ MORONTA	666280
E/2022-801	6/1/22	GRUPO ODONTOLÓGICO CALCAÑO NÚÑEZ	PRESTACIÓN DE SERVICIOS ODONTOLÓGICOS EN GENERAL (CLÍNICA, IMAGEN DIAGNÓSTICA, LABORATORIO DENTAL Y VENTA DE MATERIALES Y EQUIPOS ODONTOLÓGICOS PARA DEPÓSITOS DENTALES	GÉNESIS DANIELA CALCAÑO NÚÑEZ	667293
E/2021-68955	5/1/22	GRUPO PARED DURA	DISEÑOS ARQUITECTONICOS, CALCULOS ESTRUCTURALES, SUPERVISION, ADMINISTRACION Y CONSTRUCCION DE OBRAS CIVILES, FUNDACIONES EN CONCRETO ARMADO, CONSTRUCCION DE PLANTAS INDUSTRIALES, MOVIMIENTOS DE TIERRA Y EDIFICACIONES EN GENERAL	MARILYN BERTALIS VENTURA DURAN, JOSE GREGORIO PAREDES SOLIS	667070
E/2021-70584	27/12/21	GRUPO TAINOS FOODS ATPO	VENTA DE PLATILLOS ESPECIALIZADOS DE MARISCOS, CARNES Y OTROS, VENTA DE COMIDA COCIDA EN ESTABLECIMIENTOS, VENTA A DOMICILIO DE TODA CLASE DE ALIMENTOS COCIDOS	ANGEL TABARE PEGUERO OVIEDO	666296
E/2021-70597	27/12/21	GRUPO ZEDLAV	SERVICIO DE SALON DE BELLEZA Y CUIDANDO DE IMAGEN, COMERCIALIZACION DE ARTICULOS DE BELLEZA Y ESTETICA, VENTA Y ALQUILER DE PRENDAS DE VESTIR Y COMPLEMENTOS DE MODA	DIANA CARMELA VALDEZ AMADOR	666274
E/2022-92	3/1/22	GUARDERIA ANGELES DE COLORES	SERVICIO DE CUIDO DE NIÑOS Y EDUCACIÓN INICIAL	AMANDA MARIA ESPINAL MOTA	666762
E/2022-493	5/1/22	GUEBISS HAIR & NAILS STUDIO	SERVICIOS DE PELUQUERÍA, AFEITADO DE BARBA Y CORTE DE PELO, TRATAMIENTO DE BELLEZA, VENTAS DE MATERIALES, EQUIPOS DE PELUQUERÍA.	ALEJANDRO AUSBERTO BAEZ ALCANTARA	667064
E/2022-320	4/1/22	GUZMAN SARANTE CONSTRUCTORA	SERVICIOS DE CONSTRUCCIÓN, COMPRA Y VENTA DE INMUEBLES Y TODA CLASE DE ACTIVIDAD RELACIONADA CON EL OBJETIVO PRINCIPAL.	JOHANNY DAMIAN GUZMAN GARCIA	667022
E/2021-70968	3/1/22	GYSRADIOTV	PRODUCCION DE PROGRAMAS RADIALES, TELEVISIVOS Y PRODUCCION Y REDACCION DE PERIODICOS DIGITALES.	GERMANIA ALTAGRACIA VILLALONA GONZALEZ, JUAN SEBALLO	666837
E/2021-69997	23/12/21	H.O.GRUP 2022 DOMINICANA	SERVICIOS DE ARQUITECTURA, INGENIERÍA, EJECUCIÓN Y MANTENIMIENTO DE INSTALACIONES INTEGRALES PARA PROYECTOS DE CONSTRUCCIÓN	FELIPE RIUS PALANCAREJO	666125
E/2022-490	5/1/22	HABLANDO LA VERDAD	SERÁ UTILIZADO EN UN PROGRAMA DE TELEVISIÓN, RADIO, REDES SOCIALES Y PERIÓDICO DIGITAL.	JENNIFER CELESTE REYES VIDAL	667063
E/2021-70723	27/12/21	HACAGUA INVERSIONES	RENTA, COMPRA, VENTA Y DISTRIBUCIÓN DE VEHÍCULOS NUEVOS Y USADOS, CAPITALIZACIÓN, ASESORÍA E IMPULSO DE PROYECTOS PERSONALES Y COMERCIALES.	CAONABO GUARIONEX CASTRO CASTILLO	666330
E/2022-265	4/1/22	HACIENDA R & R LOS MONTONES	SERVICIOS DE AGRICULTURA, GANADERIA, CAZA Y ACTIVIDADES DE SERVICIOS CONEXOS	RUBEN DARIO CUETO PAYANO	666902
E/2021-70269	22/12/21	HANRO EQUIPOS	VENTA DE EQUIPOS MÉDICOS Y DE SEGURIDAD.	ANA ROSA RODRIGUEZ VALERIO, SYED MUZAFFAR HASAN JEHAN	665987
E/2020-45194	22/12/21	HAPPY LEARNING SCHOOL CEAF	EDUCACIÓN, INICIAL, PRIMARIA Y SECUNDARIA CON INGLES INTENSIVO.	ISABEL ALCANTARA DE LOS SANTOS	666034
E/2022-300	4/1/22	HARMONY CAPTIAL	VENTA, COMERCIALIZACIÓN, EXPORTACIÓN E IMPORTACIÓN DE FRUTAS Y CARNES, DISTRIBUCIÓN DE PRODUCTOS DE EMPAQUES, ETIQUETAS, CAJAS Y SUS DERIVADOS.	ELIZABETH MERCEDES ACOSTA BELLIARD	666949
E/2022-819	6/1/22	HGB TEXTILE CORPORATION	RECICLAJE, CLASIFICACIÓN, CONFECCIÓN Y REEMPAQUE DE TEXTILES NUEVOS Y USADOS.	RANDY MANUEL HIRUJO GARCIA	667308
E/2022-533	5/1/22	HDLS KINGDOM TRAVELS	SERVICIOS DE EXCURSIONES TURÍSTICAS DE TODO TIPO EN LA REPÚBLICA DOMINICANA, RESERVACION DE HOTELES, VENTA DE PASAJES AÉREOS O MARÍTIMOS.	HDLS DIGITAL KINGDOM INVESTMENT GROUP, S.R.L., KATHERINE REYES ARIZA	667177
E/2022-23	4/1/22	HEAWELL TOUR COMPANY	SE DEDICARÁ AL DESARROLLO DE PROYECTOS DE TURISMO DE SALUD Y SERVICIOS: HOSPITAL, HOTEL, TRANSPORTE DE TURISTAS, SERVICIOS TURÍSTICOS Y MÉDICOS EN GENERAL.	DAVID ANTONIO DURAN PEGUERO	666991
E/2021-67444	22/12/21	HEC MEETINGS GROUP	SERVICIO DE ORGANIZACION DE EVENTOS, VENTA DE ALIMENTOS Y BEBIDAS. ALQUILER DE TODO TIPO DE MOBILIARIO PARA EVENTOS	CARLOS ALBERTO CAMPOS MENA	665999
E/2021-70795	28/12/21	HERMANOS HELADOS INTERNACIONAL	ADMINISTRACIÓN DE HELADOS, IMPORTACIÓN DE MÁQUINAS PARA ELABORAR HELADOS, VENTA DE HELADOS.	SHERLIN ESTHER VALDEZ, MICHAEL JOHN ANTHONY BOYD II	666392
E/2021-70544	28/12/21	HERMANOS PUJOLS GRAPHICS	ELABORACIÓN DE GRÁFICOS Y LA IMPRESIÓN DE TODAS LAS ARTES EN GENERAL, LA COMPRA Y VENTA DE COMPUTADORAS Y SUS PARTES, EQUIPOS Y SERVICIOS TECNOLÓGICOS Y DE DESARROLLO DE SOFTWARE, PAPELERÍA, MATERIALES GASTABLES DE OFICINA.	WILMAN GUILLERMO PUJOLS NAUT, KELBIN RAFAEL PUJOLS NAUT, HERMANOS PUJOLS GRAPHICS, S.R.L.	666483
E/2021-67990	4/1/22	HIDALGOS SHIPPING	TRANSPORTE Y ENTREGA DE BULTOS, PAQUETES Y MERCANCIAS PUERTA A PUERTA EN TODO EL TERRITORIO NACIONAL.	EMBARQUE LOS HIDALGOS, S.R.L.	667008
E/2021-70214	22/12/21	HIGÜEY PREMIA A LO NUESTRO	SIN FINES DE LUCRO DEDICADA A REALIZAR ANUALMENTE RECONOCIMIENTOS A LAS PERSONALIDADES DESTACADAS EN LOS AMBITOS PERIODISTICOS, POLITICOS, EMPRESARIAL	OMAR ARSENIO CASTILLO CEDEÑO	665951
E/2022-168	3/1/22	HISPANIOLA SHIP SERVICES	COMERCIALIZACION Y VENTA DE PRODUCTOS COMESTIBLES Y BEBIDAS.	MANUEL AURELIO CONCEPCION TERRERO	666836
E/2022-460	5/1/22	HOLA COURIER	SERVICIOS DE TRANSPORTE EXPRESO INTERNACIONAL (CORREO EXPRESO O COURIER), AGENTES CONSIGNATARIOS DE BUQUES, NAVES Y AERONAVES, AGENCIA DE ADUANAS, CONSOLIDADOR DE CARGA, AGENTE ADUANAL, ALMACEN DE DEPOSITO FISCAL.	SOLUCIONEXT ADUANALES, S.R.L.	667036
E/2021-70589	27/12/21	HOLY SUNSET	COMPRA Y VENTA DE INMUEBLES, URBANOS Y SUBURBANOS DENTRO Y FUERA DEL TERRITORIO DE LA REP. DOM.	ADOLFO ERNESTO YUNES VALDEZ	666241
E/2021-66599	5/1/22	HOME BAKERY YCS	SEVICIOS DE PASTELERÍA, DECORACIONES DE EVENTOS, GLOBOS, RENTA DE SILLAS Y MESAS	YOMARI RAFAELA DE CASTRO SANCHEZ	667075
E/2021-70451	23/12/21	HONG FA	VENTA DE COMIDA.	XIN XIONG ZHANG	666133
E/2021-66737	4/1/22	HORIZONTE TV PACV	PRODUCCIÓN DE PROGRAMA DE RADIO, REVISTA INFORMATIVA, TV, MEDIO DIGITALES DIRIGIDO A HOMBRES Y MUJERES INTERESADOS EN LA VANGUARDIA AGRICOLA	PEDRO ALFREDO COMPRES VERAS	666952
E/2021-63180	30/12/21	HORMIGONES LA COLONIAL TIBURCIO	COMPRA, VENTA, ALQUILER, CONSTRUCCIÓN, REALIZAR NEGOCIOS, EMPRESAS CIVILES, COMERCIALES, INDUSTRIALES O DE CUALQUIER NATURALEZA	MARIA GUADALUPE AQUINO TIBURCIO	666686
E/2021-70849	28/12/21	HOSANNA TABERNACULO DE GRACIA	HACER CULTO, SEMINARIO, ESCUELA BÍBLICA, CAMPAMENTO DE VERANO, PLANTAR IGLESIAS, GALA, COMIDA PARA LOS POBRES, CURSOS EN ESPAÑOL E INGLÉS. SIN FINES DE LUCRO.	SAINTUS STEVE	666429
E/2022-656	5/1/22	HOSPITAL DR. SIMON STRIDDELS	PRESTAR SERVICIOS DE SALUD, ATENCIONES DE HOSPITALIZACIÓN, EMERGENCIA Y CONSULTAS AL PÚBLICO EN GENERAL.	SERVICIO NACIONAL DE SALUD	667192
E/2022-144	3/1/22	HOTEL SALIDA BOCA DE CHAVON	SERVICIOS DE HOTELERIA, ALOJAMIENTO TEMPORAL, VENTA DE COMIDA, ACTIVIDADES DIURNAS Y NOCTURNAS, SERVICIOS TURISTICOS.	BAGAZI ENTERPRISE, S.R.L.	666806
E/2021-70613	27/12/21	HOTEL.1325	SERVICIOS DE ALQUILER DE HABITACIONES	WAGNER EMILIO PIMENTEL SOTO	666255
E/2021-70442	23/12/21	HOUSE OF MERENGUE RESTAURANT & LIVE MUSIC	RESTAURANTE, VENTA DE COMIDA, BEBIDAS, CONCIERTO Y EVENTOS.	FRANCIS ANTONIO ALMANZAR CAMBERO	666127
E/2021-70520	23/12/21	I-495 CLOTHING	SERVICIOS DE EXPORTACIÓN, IMPORTACIÓN Y VENTA DE ROPAS AL POR MAYOR Y AL DETALLE, CALZADOS, ZAPATOS, ZAPATILLAS, TENIS, ACCESORIOS, COSMÉTICOS	ADOLFO MIGUEL LORA MEJIA	666202
E/2021-70546	27/12/21	IATRÓN ADVANCED MEDICAL INTERNATIONAL NETWORK	SERVICIOS MÉDICOS.	EROS BRACCINI	666222
E/2021-70817	28/12/21	IGLESIA CASA DE ADORACION PODER DE DIOS Y FUEGO-INCAPIF	ENTIDAD SIN FINES DE LUCRO CON ACTIVIDADES DE IGLESIA.	RAFAEL MARTINEZ FELIX	666397
E/2021-70251	22/12/21	IGLESIA DE DIOS DE LA SANTIDAD MONTE MORIAH	ENTIDAD SIN FINES DE LUCRO, DEDICADA A IDENTIFICAR UNA IGLESIA. MINISTERIO CRISTIANO EVANGELICO AL SERVICIO DE LA COMUNIDAD.	LA IGLESIA DE DIOS DE LA SANTIDAD MONTE MORIAH	667175
E/2021-70762	28/12/21	IGLESIA LA PUERTA DEL ARCA DE CRISTO ESTÁ ABIERTA IPACEA	PROCLAMAR A LAS ALMAS QUE VENGAN A LOS PIES DE CRISTO, PORQUE LA PUERTA DEL ARCA ESTÁ A PUNTO DE CERRAR.	AMINDYS SANTOS RODRIGUEZ	666375
E/2022-106	3/1/22	IGLESIA PENTECOSTAL SANA DOCTRINA DE CRISTO	CULTOS RELIGIOSOS.	APOLINAR ADAMES SUERO, FELICITA MAGALLANES DE ADAMES	666772
E/2021-70156	29/12/21	IGLESIA PENTECOSTAL VALLE DE BENDICION, CRISTO SALVA	ENTIDAD SIN FINES DE LUCRO, DEDICADA A PREDICAR EL EVANGELIO DE DIOS, TRABAJAR POR LA JUSTICIA Y AYUDAR AL MÁS NECESITADO, PREDICAR LA BIBLIA POR TODO EL MUNDO.	ALBERTO ANTONIO ESTRELLA RODRIGUEZ	666532
E/2022-329	4/1/22	IGLESIA SANTA EXPIACIÓN	ENTIDAD SIN FINES DE LUCRO DEDICADA A REALIZAR ACTIVIDADES DE IGLESIA.	ISRAEL REYES SALAS	666938
E/2021-70414	23/12/21	IL SOLE RD	VENTA DE LENTES DE SOL, ACCESORIOS OPTICOS Y OPTICA EN GENERAL.	AMELIA BERENICE BRETON ACOSTA DE BURROUGHS	666114
E/2021-68487	10/12/21	ILONA PETROVA COLLECTIONS	CREACION Y DISEÑOS EN GENERAL DE ARTICULOS EN MADERA, TIRADORES, MUEBLES.	JORSHUA AMADO ARIAS PETROVA	667197
E/2021-71109	30/12/21	I'M NATURAL	FABRICACIÓN, DISTRIBUCIÓN, EXPORTACIÓN DE PRODUCTOS PARA EL CUIDADO DEL CABELLO Y PIEL NATURAL.	DIOS YNGRID DEYANIRA MINAYA GIL	666642
E/2021-68654	22/12/21	IMAGENES DIAGNOSTICAS DR. MARCOS FIGUEROA	SOMOS UN CENTRO DISEÑADO PARA BRINDAR SERVICIOS DE IMAGENOLÓGIA MÉDICA. OFRECIENDO AL USUARIO EXÁMENES COMO TOMOGRAFÍA AXIAL COMPUTARIZADA (TAC), RADIOGRAFÍAS (RX)	MARCOS ANTONIO FIGUEROA GERMOSEN	665954
E/2021-68286	28/12/21	IMER DETALLES Y ALGO MAS	COMPRA Y VENTA DE ARTICULOS PARA EL HOGAR, DETALLES PERSONALIZADOS PARA EVENTOS EN GENERAL Y SERVICIO DE BELLEZA.	MERCEDES HEREDIA OZUNA	666437
E/2021-70166	21/12/21	IMMO ANTILLES&CO	GESTIÓN, PROMOCIÓN Y VENTA DE BIENES RAÍCES.	YESSSENIA PADILLA BELEN	665925
E/2021-70712	27/12/21	IMPADOM	FABRICACIÓN Y VENTA DE CEMENTO GRIS.	MARIO MELVIN CARBUCCIA MORILLO	666322
E/2021-69912	23/12/21	IMPORTACIONES E INVERSIONES LFI	ES UNA EMPRESA QUE SE DEDICA A LA IMPORTACIÓN Y VENTAS DE NEUMÁTICOS DE VEHÍCULOS DE MOTOR.	INGRID JANNEIRIS FELIZ DE RODRIGUEZ	666087
E/2021-70538	27/12/21	IMPORTADORA DE REPUESTOS FRESAN	IMPORTACION, COMPRA Y VENTA DE TODO TIPO DE REPUESTO DE VEHICULOS DE MOTOR.	EFREN CUELLO SUERO	666208
E/2021-69067	6/1/22	IMPORTADORA DE TRANSFORMADORES MERCEDES REYES	LA IMPORTACIÓN DE TRANSFORMADORES DISTRIBUIDORES DE ENERGÍA ELÉCTRICA A REPÚBLICA DOMINICANA.	RAFAEL MERCEDES REYES	667305
E/2021-69931	5/1/22	IMPORTADORA FENG LIANG WU	VENTAS DE RELOJ, PULSERAS, CADENAS, SOMBRERÍA, ETC.	RUIFENG WU	667091
E/2022-157	3/1/22	IMPORTADORA SAVAÑON	VENTA DE REPUESTOS AUTOMOTRICES DE VEHICULOS JAPONESES Y VERSION AMERICANA (MANGUERAS, CORREAS Y BUJIAS).	ALMA KARINA SAVINON DE SOSA	666802

[210] EXP.	[220] SOL. FECHA	[561] NOMBRE COMERCIAL	[510] ACTIVIDAD	[730] SOLICITANTE	[111] REGISTRO
E/2021-71188	30/12/21	IMPORTSAVI	IMPORTACION, EXPORTACION, COMERCIALIZACION Y VENTAS DE PRODUCTOS AGRICOLAS, VEGETALES EN GENERAL Y DESECHABLES DEL HOGAR	JACQUELINE MERCEDES MARTINEZ	666699
E/2021-71123	30/12/21	IMPRATECHO	SERVICIOS Y COMERCIALIZACION DE IMPERMEABILIZANTES DE TECHOS, CONSTRUCCIÓN Y MANTENIMIENTO ESTRUCTURAL DE OBRAS DE ACERO Y CIVILES, COMPRA Y VENTA DE MATERIALES DE CONSTRUCCIÓN Y FERRETEROS	IMPRATECHO L.A., SRL, ANDRES LOPEZ ALMONTE	666645
E/2022-512	5/1/22	INALAMBICA ESPINOSA GUZMAN	VENTAS Y PRESTACIONES DE SERVICIOS DE TELECOMUNICACIONES Y TECNOLOGÍA, INTERNET, INTRANET, SERVICIO DE ISP E IPTV, CAPACITACIÓN TÉCNICA Y PROFESIONAL SOBRE ESTA ÁREA	YUDELKA ESPINOSA CESAR DE GUZMAN	667081
E/2021-70195	22/12/21	INCODIX	ASESORÍA ESTRATÉGICA Y TÉCNICA PARA FINES DE PUBLICACIONES DE OBRAS IMPRESAS O DIGITALES DE DISTINTA ÍNDOLE	JESÚS JAVIER CABRAL DÍAZ	665936
E/2021-70735	28/12/21	INDUSTRIA AZUCARERA Y MELAZA LA NIÑA DE TUS OJOS26	INDUSTRIA AZUCARERA, PRODUCCION DE MELAZA Y AZUCAR DE REMOLACHA	PLINIO YANDIL CABRAL SANTOS	666481
E/2022-606	5/1/22	INDUSTRIA AZUCARERA Y MELAZA PEREZ GUERRERO SD INTERNACIONAL	ELABORACION DE AZUCAR DE REMOLACHA, PRODUCCION DE MELAZA. VENTA Y DISTRIBUCION DE MELAZA, VENTA DE AZUCAR DE REMOLACHA. Y COSECHA DE REMOLACHA PARA EL FIN DE AZUCARES	ANTONIO ERNESTO PEREZ GUERRERO	667220
E/2022-622	5/1/22	INDUSTRIA DE MELAZA Y CAÑA DE AZÚCAR LUIS CONFESOR ARIAS 1508	PRODUCCIÓN DE MELAZA, AZÚCAR DE CAÑA.	LUIS CONFESOR ARIAS	667201
E/2022-599	5/1/22	INDUSTRIA ESCOBAL	VENTAS Y CONFECCIONES DE ROPAS, UNIFORMES, PERFUMERÍA, RELOJERÍA, LICORERÍA, CALZADOS, UTENSILIOS MÉDICOS, TIENDA POR DEPARTAMENTO.	MAC GREGORY ESCOBAL	667149
E/2022-556	5/1/22	INDUSTRIA RICHRAD JM	OFRECER SERVICIO DE PIEZAS DE MUEBLES EN GENERAL.	RICHARD JUAN MORENO DE LOS SANTOS	667117
E/2022-241	4/1/22	INDUSTRIAL FRIGO	VENTAS DE AIRES ACONDICIONADOS, NEVERAS, CUARTOS FRÍOS, REPUESTOS PARA LOS MISMOS, Y EQUIPOS INFORMÁTICOS, SUMINISTROS Y COMPONENTES ELÉCTRICOS.	ALAN ALEXIS TERRERO	666868
E/2021-67944	6/1/22	INGENIERIA NATURAL DEL AGUA INNA	SOLUCIÓN Y SANEAMIENTO DE AGUAS POTABLES Y RESIDUALES. SERVICIOS PROFESIONALES DE INGENIERÍA, CONSTRUCCIÓN EN GENERAL.	SOBEIDA PERDOMO OGANDO	667332
E/2021-69182	15/12/21	INMOBILIARIA CARIBISLA	COMPRA Y VENTA DE INMUEBLES, ALQUILERES DE CASAS, ARRENDAMIENTOS, ADMINISTRACION DE PROPIEDAD, CONSTRUCCION DE VILLAS, CABAÑAS HOTELES	VICTOR ULIANOV POLANCO LORA	666200
E/2021-70500	23/12/21	INMOBILIARIA HEDWIGE	BIENES RAÍCES, ES DECIR; COMPRA, PROMOCIÓN, VENTA, ALQUILER Y ADMINISTRACIÓN DE TODO TIPO DE BIENES INMUEBLES	SEIZ NADIA HEDWIGE	666188
E/2021-70281	22/12/21	INMOBILIARIA LAS CAYENAS	COMERCIALIZACIÓN DE BIENES RAÍCES, LA CONSTRUCCIÓN, EDIFICACIÓN, COMPRA Y VENTA A CORTO Y LARGO PLAZO, DE SOLARES, VIVIENDAS, CONDOMINIOS Y PROYECTOS TURÍSTICOS.	INMOBILIARIA LAS CAYENAS, S.A.	666249
E/2021-67636	28/12/21	INMOBILIARIA LOS CINCO SANCHEZ	SERVICIOS INMOBILIARIOS.	JUAN MANUEL SANCHEZ GUZMAN	666445
E/2021-68512	5/1/22	INMOBILIARIA MERLIAH	COMPRA, VENTA, ALQUILER Y ADMINISTRACION DE BIENES INMUEBLES Y CONDOMINIOS.	PAUL BELARMINIO SANCHEZ BATISTA	667041
E/2021-67971	28/12/21	INMOBILIARIA MONTE HOREB	COMPRA, MODIFICACIÓN, ALQUILER Y VENTA DE BIENES INMUEBLES.	CRISTOPHER ISAAC DE LA CRUZ, CARMEN DE LA CRUZ DE SHEPARD	666349
E/2021-70954	5/1/22	INNOVATIVE ORGANICS HAIR CARE, INORCARE	IMPORTACION, EXPORTACION, COMERCIALIZACIÓN, DISTRIBUCION, VENTA Y COMPRA DE PRODUCTOS DE BELLEZA Y CUIDADO PERSONAL TANTO NACIONALES COMO INTERNACIONALES.	JOSEFINA LOPEZ ROSARIO, VANESSA IRASET LOPEZ ROSARIO	667055
E/2021-71174	30/12/21	INOX JM & ASOCIADOS	FABRICACIÓN DE ESTRUCTURAS Y MUEBLES EN ACERO INOXIDABLE, ALUMINIO, HIERRO	JANDIR ABIGAIL DE LOS SANTOS MERCEDES	666680
E/2021-70577	27/12/21	INSTAHOTEL	AGENCIA DE VIAJES Y RESERVACIONES, MAYORISTA TURÍSTICO, OPERADOR TURÍSTICO, EXCURSIONES, VENTA DE BOLETOS AÉREOS	JHONATAN ESTIVE CASTRO RAMIREZ	666239
E/2022-471	5/1/22	INSTALACIONES ISMAEL ENRIQUE	INSTALACIÓN DE PUERTAS, VENTANAS, CLOSET, MAMPARAS, CORTINAS, VITRINAS, PUERTA FLOTANTE, PUERTAS COMERCIALES	JOSE ENRIQUE MORETA BRITO	667061
E/2022-589	5/1/22	INSTITUTO DE CAPACITACIÓN EN PREVENCIÓN DE INCENDIOS Y URGENCIAS MEDICAS, INCAPIME	SERVICIOS DE CAPACITACIÓN Y MANTENIMIENTO DE SEGURIDAD ESTRUCTURAL, ASESORÍA DE SEGURIDAD, MANEJO DE RESIDUOS SÓLIDOS, ROTULACION EMPRESARIAL	JOSE POPA CONTRERAS	667147
E/2021-70909	28/12/21	INSTITUTO DOMINICANO DE INGENIEROS INDUSTRIALES IDII	IMPARTIR ESTUDIOS CONTINUADOS PARA INGENIEROS INDUSTRIALES Y AFINES DE INVERSIONES.	LUIS OSCAR VALDEZ SANTANA	666485
E/2022-608	5/1/22	INSTITUTO DOMINICANO PARA EL FOMENTO DEL MERENGUE, IDFOMERENGUE	FOMENTAR, PROMOVER EL MERENGUE COMO PATRIMONIO CULTURAL.	JULIO CESAR DE LA ROSA TIBURCIO	667159
E/2021-70548	27/12/21	INTERFAZ, SUPLIDORES TECNOLOGICOS	SUPLIR SERVICIOS Y PRODUCTOS RELACIONADOS CON EL MERCADO TECNOLÓGICO	SIMON EDUARDO CUELLO	666256
E/2022-441	4/1/22	INTERPREMED	SERVICIOS DE ENSEÑANZA DE IDIOMAS, TRADUCCIÓN E INTERPRETACIÓN.	NANYI LIDIA MATEO LUCIANO	667026
E/2021-70869	3/1/22	INTRA-INSTITUTO TECNICO DE RADIOLOGIA AVANZADA	IMPARTIR CLASES DE RADIOLOGÍA.	DOMINGO ANTONIO ENCARNACION FERREIRA	666834
E/2022-469	5/1/22	INVALGO	VENTAS Y ALQUILERES DE INMUEBLES, DISEÑOS, CONSTRUCCIONES Y REMODELACIONES DE PROPIEDADES, GESTIONES Y ASESORÍAS FINANCIERAS, GESTIONES Y ASESORÍAS AMBIENTALES.	JULIO JOSE VALDEZ GOMEZ	667056
E/2021-70705	28/12/21	INVERSIONES YERAYAS	COMPRA Y VENTA DE TERRENOS, CASAS, APARTAMENTOS Y PRESTAMOS PERSONALES.	YOAN PATRICIO YERA ADAMES	666432
E/2021-69968	22/12/21	INVERSIONES AIRAI INZAI	EXPENDIO DE ALIMENTOS Y BEBIDAS. IMPORTACIÓN Y EXPORTACIÓN, COMPRA, VENTA Y DISTRIBUCIÓN DE TEJIDOS, TEXTILES PARA CONFECCIÓN.	IHOVANY ALEXANDER TEJEDA RODRIGUEZ	666060
E/2022-672	6/1/22	INVERSIONES BEROL AQUA	SERVICIOS DE TASACIONES.	JUAN JOSE SANCHEZ MENDEZ	667205
E/2022-668	6/1/22	INVERSIONES BRAJAM	PROMOCIÓN, DESARROLLO Y FOMENTO DE OPORTUNIDADES DE INVERSIÓN, ASÍ COMO LA PRESENTACIÓN DE EMPRESAS, NEGOCIOS, PRODUCTOS, MARCAS	ULISES CABRERA, S.A.	667317
E/2021-64320	16/11/21	INVERSIONES CACIMBA	SERVICIOS DE APORTAR SOLUCIONES FINANCIERAS A LAS PERSONAS Y A LAS PEQUEÑAS EMPRESAS CON PROYECTOS PRODUCTIVOS O CON NECESIDAD DE LIBERARSE DE COMPROMISOS FINANCIEROS ONEROSOS.	AMAURY GERMAN GARCIA MOLINA, INVERSIONES CACIMBA, S.R.L.	666672
E/2022-44	3/1/22	INVERSIONES DELACOST 59	ASESORÍA, CONSULTAS Y CAPACITACIONES MEDICAS, VENTA DE ALIMENTOS Y BEBIDAS, COMPRA Y VENTA DE INMUEBLES.	VICTORIA DE LOS ANGELES DE LA CRUZ ACOSTA	666735
E/2022-345	4/1/22	INVERSIONES DERMEK	LA COMPRA, VENTA, REPARACION DE INMUEBLES Y PRESTAMOS HIPOTECARIOS	ORLANDO BAEZ ARROYO	666958
E/2022-511	5/1/22	INVERSIONES DOÑA JUANA & FRANCHESCA	SERVICIOS INMOBILIARIOS, ACCESORIA FINANCIERA Y PRESTAMOS PERSONAL.	MARIO JULIAN	667074
E/2021-63394	21/12/21	INVERSIONES FERNANDEZ & CHARLOTTE	COMPRA Y VENTA DE VEHICULOS, COMPRA Y VENTA DE ELECTRODOMESTICOS, COMPRA Y VENTA DE MOBILIARIOS DE OFICINA Y DEL HOGAR.	JERSON FERNANDEZ NUÑEZ	665896
E/2022-366	4/1/22	INVERSIONES GANEM	IMPORTADORES DE PRODUCTOS COMESTIBLE E HIGIENE PERSONAL, ENVASADORA DE AGUA EN BOTELLAS, BOTELLONES Y FUNDITAS.	DAVID JADALLA-MARIA NASSER	666967
E/2021-70507	27/12/21	INVERSIONES GOOD BUSINESS R&S	COMPRA Y VENTA DE TERRENOS, SOLARES, CONSTRUCCIONES DE CASAS, APARTAMENTOS, EDIFICIOS EN GENERAL, PROYECTOS DE INGENIERÍA	WILLIAMS ROMERO SANTOS	666251
E/2022-569	5/1/22	INVERSIONES JAMEOGVAL	INVERSIONES FINANCIERAS EN PROYECTOS EMPRESARIALES, FACTORING, PRÉSTAMOS PERSONALES, FINANCIAMIENTO DE VEHÍCULOS.	RIGOBERTO JAQUEZ MEDINA	667125
E/2022-401	4/1/22	INVERSIONES JAQUELIN	PRESTAMOS PERSONALES Y FINANCIAMIENTOS DE VEHICULOS	CARLOS MIGUEL PEÑA QUEZADA	666997
E/2021-68591	22/12/21	INVERSIONES LAGOMAR	LA REALIZACIÓN DE TODO TIPO DE ACTIVIDADES DE CARÁCTER INMOBILIARIO, EN ESPECIAL, LAS RELATIVAS A LA VENTAS, ADQUISICIÓN, TENENCIA	CARLOS EDUARDO GONZALEZ PIRELA	665978
E/2022-671	6/1/22	INVERSIONES LIXIAM	PROMOCIÓN, DESARROLLO Y FOMENTO DE OPORTUNIDADES DE INVERSION, ASI COMO LA PRESENTACION DE EMPRESAS, NEGOCIOS, PRODUCTOS, MARCAS	ULISES CABRERA, S.A	667298
E/2021-70799	28/12/21	INVERSIONES LOGUIPE	SERVICIOS DE COURIER, ENVIÓ DE PAQUETES A NIVEL NACIONAL E INTERNACIONAL, MENSAJERÍA	GUILLERMO MARIN MARQUEZ	666390
E/2022-669	6/1/22	INVERSIONES LUXIM	PROMOCIÓN, DESARROLLO Y FOMENTO DE OPORTUNIDADES DE INVERSION, ASI COMO LA PRESENTACION DE EMPRESAS, NEGOCIOS, PRODUCTOS, MARCAS	ULISES CABRERA, S.A	667318
E/2022-834	6/1/22	INVERSIONES MANCHEZ	SERVICIOS DE PRÉSTAMOS PERSONALES, HIPOTECARIOS Y FINANCIAMIENTOS, COMPRA Y VENTA DE INMUEBLES.	MELODY ANTONIA SANCHEZ MORALES, VICTOR MANUEL GUZMAN CASTAÑOS	667316
E/2021-70190	22/12/21	INVERSIONES MIGUEL HICIANO	COMPRA Y VENTA DE MONEDAS EXTRANJERAS.	MIGUEL FRANCISCO HICIANO LIZARDO	665955
E/2021-70986	29/12/21	INVERSIONES MONTELEONE	COMPRA, VENTA, DISTRIBUCIÓN, EXPORTACIÓN DE PRODUCTOS Y MERCANCÍAS ESPECÍFICAMENTE, LA DEL ÁREA DE LA CONSTRUCCIÓN	FRANCISCO RAUL ABREU DAMIRON	666598
E/2021-70226	22/12/21	INVERSIONES RAAG	COMPRA, VENTA, OPERACIÓN Y ADMINISTRACIÓN DE BIENES INMUEBLES	OSCAR ANDRES BRENES DEL VILLAR	665950
E/2021-71028	29/12/21	INVERSIONES RAFEM	SERVICIOS DE DISEÑO, SUPERVISIÓN, CONSTRUCCIÓN, VENTA, ADMINISTRACIÓN Y PROMOCIÓN DE TODO LO RELACIONADO CON LA CONSTRUCCIÓN	INVERSIONES RAFEM SRL, RAFAEL AGUSTÍN PÉREZ URBINO	666582
E/2021-69727	17/12/21	INVERSIONES SAÍN DE LA ROSA	PRESTAMOS DE MAYOR Y MENOR CUANTÍA, PRÉSTAMOS PERSONALES Y PARA NEGOCIOS, SERVICIOS FINANCIEROS	CARLOS MIGUEL HEREDIA FABIÁN	666010
E/2021-70772	28/12/21	INVERSIONES SANTANA BONE	PRÉSTAMOS PERSONALES Y FINANCIEROS.	NATALIA YANEIRYS BONE ACOSTA, JAIRO DAVID SANTANA MARTINEZ	666364
E/2021-66780	30/11/21	INVERSIONES SEGOVIA	SERVICIOS DE BIENES RAICES.	INVERSIONES SEGOVIA SRL	666042
E/2022-561	5/1/22	INVERSIONES SERRA LOVERA	GESTIÓN FINANCIERA, INVERSIONES Y FINANCIAMIENTOS EN GENERAL	YOELI MARISOL LOVERA ESPINAL	667122
E/2021-71100	30/12/21	INVERSIONES VD CRUZ	COMPRA Y VENTA DE VEHÍCULOS, ACCESORIOS Y REPUESTOS, ASÍ COMO LA COMERCIALIZACIÓN DE MAQUINARIAS, HERRAMIENTAS Y EQUIPOS PARA TALLERES DE MECÁNICA	VICTOR ALFONSO DE LA CRUZ JIMENEZ	666693
E/2021-70627	28/12/21	INVERSIONES Y PRESTAMOS POLANCO & PEÑA	SERVICIOS DE PRESTAMOS DE MENOR Y MAYOR CUANTÍA	ARIDIO PEREZ POLANCO, RUTH ESTHER PEÑA	666419
E/2021-70958	29/12/21	INVERSIONES YA, YE, YU	SERVICIOS DE BIENES RAÍCES Y TENEDORA DE ACCIONES	CESAR EMILIO OLIVO GONELL	666509
E/2021-70911	28/12/21	INVESA PRESTAMOS	SERVICIOS DE PRESTAMOS EN GENERAL.	WANDERT RADHAMES SANTANA RODRIGUEZ	666482
E/2022-562	5/1/22	INVESTIMENTOS DELANG	VENTA DE MATERIALES GASTABLES DE OFICINA.	AMAURY ALBERTO ÁNGELES DE LA ROSA	667121
E/2021-70448	23/12/21	INVESTOR WINNER BUSINESS GROUP - IWBG	CONSULTORÍA DE NEGOCIOS E INVERSIONES; ASESORÍA EMPRESARIAL, COMERCIAL	RAFAEL MARTINEZ BATISTA	666160
E/2021-70392	23/12/21	IPOCEL RD	PRESTACIÓN DE SERVICIOS DE INGENIERÍA Y CONSTRUCCIÓN DE PLANTAS DE GENERACIÓN, SUBESTACIONES, LÍNEAS DE TRANSMISIÓN Y PLANTAS INDUSTRIALES.	JUSTO SANTIAGO NUEZ QUINTANA	666097
E/2022-702	6/1/22	ISAN	SERVICIOS DE PUBLICIDAD Y MARKETING, SERVICIOS DE RENTA DE VEHICULOS E INVERSIONES INMOBILIARIAS CON LOS FINES DEL DESARROLLO COMERCIAL DE LA EMPRESA.	MIGUEL ANGELILD BENCOSME ROMAN	667225
E/2021-70199	22/12/21	ISLA VERDE 17	COMPRA, PROMOCION, RENTA Y VENTAS DE TODO TIPOS DE PROPIEDADES INMOBILIARIAS	JUAN ANTONIO SOLER	665929



[210] EXP.	[220] SOL. FECHA	[510] ACTIVIDAD	[730] SOLICITANTE	[111] REGISTRO
E/2021-69891	22/12/21	ISTOCK	VENTA, REPARACION, ACTIVACION Y DESBLOQUE DE CELULARES Y VENTA DE ACCESORIOS PARA LOS MISMOS.	EDWIN ENMANUEL PIMENTEL 665994
E/2021-70928	29/12/21	ITELLE CORPORATION	SERVICIOS DE MARKETING, TEXT MARKETING, PUBLICIDAD DIGITAL, PUBLICIDAD EN GIMNASIOS, COMMUNITY MANAGEMENT, DISEÑO GRÁFICO Y ANIMACIONES.	EDWIN HUMBERTO ENCARNACION VALDEZ 666494
E/2022-629	5/1/22	ITG IWANT TO GROW	VENTAS DE PRODUCTOS COMESTIBLES	CARLOS MANUEL SALDAÑA DISLA 667182
E/2021-70478	23/12/21	IVENTS	SERVICIOS DE TODO TIPO DE EVENTOS EN GENERAL, PRIVADOS, CORPORATIVOS, GUBERNAMENTALES, MUSICALES, FESTIVALES, DECORACION Y REMODELACION DE ESPACIOS, JARDINERIA Y FLORES.	YESKA CORAL BELLO GONZALEZ 666158
E/2021-71146	30/12/21	J JIMENEZ ARTE CREATIVO	PRODUCCIÓN, INSTALACIÓN, DECORACIÓN E IMPORTACIÓN DE TODO TIPO DE ARTÍCULOS PARA PROMOCIÓN Y PUBLICIDAD.	JUAN JOSE JIMENEZ SANDOVAL 666651
E/2021-70319	29/12/21	J&F PIMENTEL ELECTRODOMESTICOS	COMERCIALIZACIÓN, DISTRIBUCIÓN Y VENTA DE ELECTRODOMÉSTICOS EN GENERAL.	JEFFREY ALFREDO BELLARD PIMENTEL 667315
E/2021-70079	29/12/21	JAIZU AUTO IMPORT	IMPORTACIÓN, COMPRA Y VENTA DE VEHÍCULOS Y PARTES COMO TAMBIÉN RENTA. DE VEHÍCULOS	JAIRO IGNACIO FLORES DE JESUS 666544
E/2021-70401	28/12/21	JANUS ENTERPRISE	VENTA DE ALIMENTOS, BEBIDAS, MATERIALES Y PRODUCTOS DE LIMPIEZA.	YAREN LAUREANO 666424
E/2021-70855	28/12/21	JAPON	VENTA DE BEBIDAS Y SERVICIOS DE JUEGO DE BILLAR.	ANDREA CABRERA NOLASCO 666440
E/2021-70363	28/12/21	JARDINES DE LA HACIENDA	VENTA, COMPRA Y ALQUILER DE INMUEBLES.	ENRICO CITATI 667010
E/2021-68945	30/12/21	JC & DE LOS SANTOS QUALITY INVESTMENTS	COMPRA, VENTA, ALQUILER Y FINANCIAMIENTO DE VEHÍCULO DE MOTOR, VENTA DE ACCESORIOS	JONNY YOEL CASILLA TURBI 666638
E/2021-69349	3/1/22	JDL MEDICAL	COMPRA, VENTA, COMERCIALIZACIÓN Y PRESTACIÓN DE SERVICIOS DE MANTENIMIENTO Y REPARACIÓN DE EQUIPOS MÉDICOS	ALEJANDRO ANTONIO MERCEDES ZORRILLA 666791
E/2022-664	6/1/22	JDRB AUTO SERVICE	REPARACION DE VEHICULOS DE MOTOR, ASI COMO COMPRA, VENTA, IMPORTACION Y EXPORTACION DE PIEZAS Y REPUESTOS DE VEHICULOS DE MOTOR.	NINLLY CAROLINA SANCHEZ PEREZ 667211
E/2021-70711	27/12/21	JENSEN PHARMACEUTICAL	IMPORTACIÓN Y COMERCIALIZACIÓN DE MEDICAMENTOS.	AGUSTÍN DAVID CARVAJAL NUÑEZ 666318
E/2021-70773	28/12/21	JEROMAT	IMPORTACION, EXPORTACION, VENTA DE PRODUCTOS, MATERIALES, EQUIPOS Y ACCESORIOS DE BELLEZA.	JENNIFFER MERCEDES RODRIGUEZ MINIER 666357
E/2021-67370	23/12/21	JEYADMI RESTAURANT Y GRILL	VENTA DE SERVICIOS DE COMIDAS, BEBIDAS, ENTRETENIMIENTO FAMILIAR Y MUCHO MÁS.	DIÓGENES DARIO DE JESÚS BEATO PEÑA, MILAGROS ESTEFANÍA GUTIERREZ VELÁSQUEZ 666184
E/2022-442	5/1/22	JJNAAR TRUCK PARTS	VENTA DE REPUESTOS Y ACCESORIOS PARA CAMIONES Y TRAILERS.	JEFFREY RENE PEREZ DURAN 667028
E/2021-70417	23/12/21	JOA RODRIGUEZ & ASOCIADOS INGENIERIA Y CONSTRUCCION	CONSTRUCCION DE OBRAS DE INGENIERIA CIVIL.	EDUARDO KIT-MING JOA RODRIGUEZ 666115
E/2021-70551	27/12/21	JOAS MUSIC	PRODUCCIÓN DE ESPECTÁCULOS MUSICALES.	ESTEFANIA MONTERO 666218
E/2021-69949	5/1/22	JOHN LEFRIDGE, ELECTRIC SPORTS AND MERCHANDISE	RENTA DE VEHÍCULOS ELÉCTRICOS, MANEJO DE ATLETAS DEPORTIVOS Y LIMPIEZA DE CASAS, APARTAMENTOS Y EDIFICIOS.	JOSE ENRIQUE MOREL UBIÑAS 667120
E/2021-70375	28/12/21	JOSEPH VASQUEZ EXPORTACIONES	IMPORTACION Y EXPORTACION DE PLASTICOS DESECHABLES, TALES COMO: VASOS, PLATOS, CUCHARAS; COSMETICOS, PRODUCTOS ALIMENTICIOS Y BEBIDAS ALCOHOLICAS.	JOSE RAFAEL VASQUEZ FELIZ 666385
E/2022-710	6/1/22	JOSTHER HOMES	SERVICIOS DE INMOBILIARIA.	ALBERTO GARCIA JOSÉ 667307
E/2021-67704	22/12/21	JR GUZMAN DELIVERY NOW	SERVICIOS DE TRANSPORTE DE ALIMENTOS Y DE PERTENENCIAS.	JEAN ROBERT PAGAN, RAMON ANTONIO GUZMAN JAVIER 666026
E/2022-321	4/1/22	JROLDHAM	ASOCIACIÓN SIN FINES DE LUCRO DE PROPIETARIOS DEL CONDOMINIO.	KEMIL ARAMIS CARBUCCIA BALCACER 666930
E/2021-70385	23/12/21	JT INVESTDENT	SERVICIOS ONTOLÓGICOS EN GENERAL, DIAGNOSTICO, PREVENCIÓN, TRATAMIENTOS. IMPORTACIÓN E IMPORTACION, COMPRA Y VENTA DE MATERIALES ONTOLÓGICOS.	JOHNMARCI TEJEDA PEREZ 666091
E/2022-19	3/1/22	JUAN & JONATHAN MELÉNDEZ AUTO SHOP	COMPRA-VENTA, SERVICIOS DE EXPORTACIÓN, IMPORTACIÓN, RENTA Y REPARACIÓN DE VEHÍCULOS DE MOTOR NUEVOS Y USADOS	JONATHAN ALFREDO MELENDEZ DE LA CRUZ, JUAN MANUEL MELENDEZ CORREA 666726
E/2021-70222	22/12/21	JUANA RAMIREZ UNIDAS EN ACCION	ENTIDAD SIN FINES DE LUCRO DEDICADA A SERVICIOS DE ASOCIACIONES NCP AYUDAS A MADRE SOLTERAS, ENVEJECIENTES JÓVENES Y NIÑOS	JUANA RAMIREZ 665960
E/2022-572	6/1/22	JUGOS CANA 952	ELABORACIÓN, PROCESAMIENTO Y COMERCIALIZACIÓN DE JUGOS EN GENERAL.	JOSE PABLO ORTIZ GIRÁLDEZ 667203
E/2022-832	6/1/22	JUGOS CANA 959	ELABORACIÓN, PROCESAMIENTO Y COMERCIALIZACIÓN DE JUGOS EN GENERAL.	JOSE PABLO ORTIZ GIRÁLDEZ 667313
E/2021-70412	23/12/21	JULIO QUEVEDO MULTIMEDIOS	SERVICIOS DE AGENCIA PUBLICITARIA, MARKETING DIGITAL, VIDEOS, DISEÑO GRÁFICO, DESARROLLO WEB, REDES SOCIALES, FOTOGRAFÍAS, RELACIONES PÚBLICAS	JULIO CESAR QUEVEDO CONTRERAS 666155
E/2022-310	4/1/22	JULIO RODRIGUEZ US CUSTOMS BROKER CORPORATION	SERVICIO DE ENTRADA ADUANAL. AGENTE DE ADUANAS	JULIO RODRIGUEZ VELEZ 666937
E/2021-71087	4/1/22	JUNTA DE VECINOS RESIDENCIAL LAS COLINAS A.H.V	ENTIDAD SIN FINES DE LUCRO QUE PROMOVERÁ LA INTEGRACIÓN, EL DESARROLLO Y LA PARTICIPACIÓN DE LOS RESIDENTES DE LAS COLINAS DE ARROYO HONDO.	FRED MARTINEZ MOYA 667115
E/2022-211	4/1/22	JWH FURNITURE	FABRICACIÓN Y VENTA DE MUEBLES MODULARES EN MADERA O DERIVADO DE ESTA. PARA EL HOGAR, OFICINAS Y/O TODO GENERO DE COMERCIO.	JOSE AUGUSTO WILMORE HAMILTON 666852
E/2022-689	6/1/22	K&M HIERRO	COMPRA Y VENTA DE TODO TIPO DE METALES, EXPORTACION E IMPORTACION DE METALES EN GENERAL.	KEVIN MIGUEL MARTINEZ JIMENEZ 667226
E/2022-402	4/1/22	KADRIELTEC	SEGURIDAD TECNOLÓGICA, COMUNICACIONES, IMPORTACIÓN Y EXPORTACIÓN DE EQUIPOS TECNOLÓGICOSP	OGREDY ALEXIS FERNANDEZ BENUS 666995
E/2021-70793	28/12/21	KAMARADA KAFE	BAR-CAFÉ : DONDE SE VENDERÁ COMIDA Y BEBIDAS COMO JUGOS Y BEBIDAS ALCOHÓLICA EN UN AMBIENTE FAMILIAR.	PETRONILA EVANGELISTA ROSARIO 666391
E/2022-596	6/1/22	KAPPA COMERCIAL	VENTA DE MUEBLES Y ELECTRODOMÉSTICOS PARA EL HOGAR Y OFICINAS.	SERVICIOS CORPORATIVOS Y TECNOLOGICOS EDAEC, E.I.R.L. 667309
E/2021-71164	30/12/21	KARE RM	LA TENENCIA DE BIENES INMUEBLES.	OFICINA BOBADILLA, S.R.L. 666688
E/2022-193	3/1/22	KDI STORE	VENTA DE ROPA.	IVELISSE ANTONIA LORA RODRIGUEZ 666818
E/2021-70858	28/12/21	KERD SPORT RESEARCH	SE DEDICA A LA INVESTIGACIÓN DEPORTIVA CON UN ÉNFASIS ESPECIAL EN EL PUNTO DONDE CONVERGEN LAS HUMANIDADES Y LA TECNOLOGÍA CON EL DEPORTE.	BASEBALL METRICS RD, SRL 666974
E/2022-74	3/1/22	KEVLIALP SUPPLY IMPORT	IMPORTACION DE: GOMAS PARA VEHICULOS, SUPLEMENTOS VITAMINICOS, PRODUCTOS DE HIGIENE PERSONAL ( GEL, CREMA, TOALLAS, PERFUMES, ROPA DE CAMA).	NELSON DE JESUS VALENZUELA CABRERA 666751
E/2021-70856	28/12/21	KIM&PITEL BEAUTY SALON	COMERCIALIZACION DE BIENES Y SERVICIOS RELACIONADOS A SALONES DE BELLEZA, PELUQUERIA Y ESTETICA PARA DAMAS Y CABALLEROS	KIMBERLIN ADAMES ESTEVEZ 666442
E/2021-69885	22/12/21	KITCHEN READY KR	EMPRESA DEDICADA A LA REPARACIÓN, MANTENIMIENTO Y LIMPIEZA DE EQUIPOS DE COCINA, EQUIPOS DE BARES Y RESTAURANTES.	JORGE JUAN FELIZ PACHECO, CATHERINE LEMOINE MATEO 665940
E/2021-70614	29/12/21	KIWI PLEER CSS	SERVICIOS DE DISEÑO WEB, ASESORIA WEB, VENTA Y DISTRIBUCION DE PRODUCTOS. TECNOLÓGICOS	CARLOS ARTURO PANIAGUA GONZALEZ 666496
E/2022-403	6/1/22	KOALA SOLUTIONS	SERVICIOS DE CONSTRUCCIÓN, OBRAS DE INFRAESTRUCTURA, SERVICIOS DE ASESORIA E IMPLEMENTACION EN MATERIA DE REGULACION DE SISTEMAS DE DRONES.	OCTAVIO RAFAEL DE LEMOS ROEDAN 667250
E/2022-136	3/1/22	KONK KÖNK	COMERCIALIZACIÓN DE PRODUCTOS ALIMENTICIOS PARA CONSUMIDORES	CHG DEVELOPERS, S.R.L. 666787
E/2022-331	4/1/22	KOSON	ESCUELA DE DEPORTE, TENIS, ALQUILER DE MATERIAL DE DEPORTES.	DAVID KOVACS 666947
E/2022-156	4/1/22	KOTARO SUPPLY	LA SOCIEDAD TIENE COMO OBJETO PRINCIPAL: A) PRESTACIÓN DE SERVICIOS DE MANTENIMIENTO Y LIMPIEZA	RAFAELA GARCIA CARDENAS 666909
E/2022-725	6/1/22	KUKIK BAKERY Y CAFE	VENTA DE ALIMENTOS, PASTELERÍA, PANADERÍA, SERVICIOS DE CATERING.	ELIANNY PINEDA CABRERA 667244
E/2022-103	4/1/22	KUNLUN 67	TENENCIA DE BIENES INMUEBLES, ASÍ COMO COMERCIALIZACIÓN Y PROMOCIÓN DE TODO TIPO DE BIENES INMUEBLES, INCLUYENDO COMPRAR, VENDER, ALQUILAR E HIPOTECAR VILLAS, APARTAMENTOS, CASAS Y SOLARES.	MARIA GRACY DE LEÇA CORREIA, PEDRO MANUEL CALERO RODRIGUEZ 666850
E/2021-68723	13/12/21	L&E HEALTH CARE	SERVICIOS DE ENTRENADORES, INSTRUCTORES, COACH DEPORTIVO, ASESORÍA DEPORTIVA, VENTAS DE INSTRUMENTOS DEPORTIVOS Y DE SALUD. SERVICIOS DE MEDICINA EN GENERAL.	EMMANUEL FERNANDEZ HIDALGO, LANI JELENNE DE LEON PERDOMO 666602
E/2021-70922	29/12/21	LA ACERERA	FABRICACIÓN, DISTRIBUCIÓN, VENTA, COMERCIALIZACIÓN DE PRODUCTOS DE CONSTRUCCIÓN COMO VARILLAS, CONCRETO, CEMENTO, BLOCKS, ENTRE OTROS.	THANIA AGUSTINA GOMEZ MUÑOZ 666501
E/2022-700	6/1/22	LA ARTESANAL	ELABORACIÓN, VENTA Y DISTRIBUCIÓN DE BOCADILLOS Y PICADERAS DULCES Y SALADAS, ASÍ COMO TAMBIÉN PRODUCTOS DE PANADERÍA, REPOSTERÍA, PASTELERÍA Y CHOCOLATERÍA EN TODAS SUS VARIANTES Y EN TODOS SUS DERIVADOS.	MONICA CAROLINA HERNANDEZ DE LOS SANTOS, SYLVANIA KARINA HERNANDEZ DE LOS SANTOS 667224
E/2022-196	3/1/22	LA CASA DEL GALLERO	VENTA Y SERVICIOS DE INSUMOS AGRÍCOLAS Y ATENCIÓN VETERINARIA PARA TODO TIPO DE ANIMALES Y AVES EN GENERAL.	ROBERTO PUELLO 666833
E/2021-70592	4/1/22	LA CAUSA RD	SIN FINES DE LUCRO UN ESPACIO PARA PROMOVER LA RESPONSABILIDAD SOCIAL, PATRIÓTICA Y COMPROMETIDA CON EL BIENESTAR DE LA NACIÓN, DONDE SEMBRAR IDEAS DE ESPERANZA Y DE DESARROLLO DE NUESTRO PAÍS, EN DEFENSA SIEMPRE DE LA DEMOCRACIA DOMINICANA.	CLAUDIA RITA ABREU HERRERA, JORGE JUAN FÉLIZ PACHECO, VENTURA ANTONIO GARCÍA SANTIAGO, LUIS LEAFAR TERRERO HERNÁNDEZ, YURI ENRIQUE RODRÍGUEZ LORENZO, ARIEL ERNESTO GUTIÉRREZ SANTANA 666966
E/2021-68521	29/12/21	LA COSMETÓLOGA CENTRO DE ESTÉTICA BILIANKA TAVAREZ	CUIDADO DE LA PIEL SANA, FACIALES, DEPILACIÓN CORPORAL, TRATAMIENTOS CORPORALES, MASAJES.	BILIANKA SILVIA TAVAREZ MUÑOZ 666550
E/2021-70534	28/12/21	LA ESPAÑOLA AGENCIA INMOBILIARIA, BISSON	SERVICIOS DE AGENTE INMOBILIARIO, COMPRA Y VENTA DE CASA, PROPIEDAD, VILLAS, FINCAS Y SOLARES Y MEJORAS	BISSON PIERRE 666418
E/2021-71148	30/12/21	LA FAEMIA BURGER	ELABORACIÓN Y VENTA DE COMIDA RÁPIDA.	LUIS JOSE SANTOS PEREZ 666652
E/2022-86	3/1/22	LA JOYA SENIOR WELLES CENTER	CENTRO DE CUIDADOS HOSPITALARIOS Y CLÍNICOS PARA PERSONAS ENVEJECIENTES	RODNEY RAFAEL BRITO SANTOS 666774
E/2021-70267	22/12/21	LA NOCHE CON AMBIORIX	PROGRAMA TELEVISIVO DE VARIEDAD.	MICROVISION SRL 665975
E/2021-66761	30/11/21	LA RAMBLA BAR	VENTAS DE BEBIDAS ALCOHÓLICAS Y ORGANIZACIÓN DE EVENTOS.	WILLIAM ADOLFO SANCHEZ PUELLO 666244

[210] EXP.	[220] SOL. FECHA	[561] NOMBRE COMERCIAL	[510] ACTIVIDAD	[730] SOLICITANTE	[111] REGISTRO
E/2021-70755	3/1/22	LA TOTY 3.00 LIQUOR STORE	SERVICIOS DE TIENDA DE LICORES.	MATILDE ROSARIO	666724
E/2021-70714	27/12/21	LA TUYA GAS	VENTAS DE GAS DE GLP.	CESAR DE LA CRUZ	666312
E/2021-70866	28/12/21	LA URNA	LA SOCIEDAD COMERCIAL SE DEDICARÁ A EDUCAR A LOS Y LAS CIUDADANAS DOMINICANAS SOBRE SUS DERECHOS POLÍTICOS ELECTORALES	NIKAURIS BAEZ RAMIREZ	666542
E/2021-70532	27/12/21	LABORATORIO CLINICO MINAYA ARIAS	SERVICIOS DE ANALISIS CLINICO, PROCESAMIENTO DE ANALISIS CLINICOS DE RUTINA Y ESPECIALIZADOS, SERVICIOS DE LABORATORIO Y DIAGNOSTICO CLINICO.	MARIELY MINAYA ARIAS	666246
E/2021-70153	23/12/21	LABORATORIO D'ILANSH	COMERCIALIZACIÓN, PRODUCCIÓN Y VENTA DE PRODUCTOS DE BELLEZA Y COSMÉTICOS.	CRISTINA GARCIA, DARWIN GARCIA	666181
E/2021-70853	28/12/21	LAESA ENERGIA RENOVABLE	CONSTRUCCIÓN, INSTALACIÓN, OPERACIÓN, EXPLOTACIÓN DE PROYECTOS QUE APROVECHEN CUALQUIER FUENTE DE ENERGÍA RENOVABLE	LAESA LTD	666433
E/2021-64978	30/12/21	LANDING INTERNATIONAL	AGENTE CONSOLIDADOR DE CARGA, AGENTE DE ADUANA, ASESORES ADUANALES. SERVICIO DE FUMIGACIÓN, LIMPIEZA Y ASEO URBANO	VICTOR RODRIGUEZ PAVON, LETICIA RODRIGUEZ PAVON	666705
E/2022-258	4/1/22	LANDWELLS GROUP	LA TENENCIA, COMPRA, VENTA Y ADMINISTRACIÓN DE BIENES INMUEBLES.	RACHEL BALCACER CONCEPCIÓN	666872
E/2021-64353	17/11/21	LANMART LOGISTICS	SERVICIOS EMPRESARIALES TRADUCCIONES, NAVIERA, TRANSITORIO, SERVICIOS ADUANALES Y LOGÍSTICA, IMPORTACIÓN Y COMERCIALIZACIÓN DE VEHÍCULOS DE MOTOR	ANA KAREN MARTE GUTIERREZ	667045
E/2021-70378	22/12/21	LARALI	SERVICIO DE RESTAURANTE, CAFETERÍA, VENTA DE TODO TIPO DE COMIDA Y BEBIDAS, HELADOS, POSTRES, BOCADILLOS, CARNES, MARISCOS, PASTELERÍA, PANADERÍA Y DELIVERY.	ALISSON TECHER, LARA TECHER	666069
E/2021-70879	28/12/21	LAREBAJA	CON LA ACTIVIDAD COMERCIAL DISTRIBUCIÓN, COMERCIALIZACIÓN, VENTA AL POR MAYOR Y DETALLE, IMPORTACIÓN Y EXPORTACIÓN DE ALIMENTOS	RONALD HUED ESTRADA	666466
E/2022-132	3/1/22	LAS GUINEAS DE CARTY A.B.M	ENTRENAMIENTO Y DESARROLLO DE NIÑOS MENORES CON LA FINALIDAD DE PROYECCIÓN PARA FIRMA EN LAS GRANDES LIGAS.	EDUARDO CARTY	666781
E/2021-69478	23/12/21	LAS TERRENAS EXTREME OFF-ROAD RENTAL & INMOBILIARIA	DEDICADA A LA COMPRA, VENTA Y ALQUILER DE VEHICULOS DE MOTOR Y A LA GESTION, ADMINISTRACION Y VENTA DE PROYECTOS	EDUWIN FERNANDEZ DRULLARD	667337
E/2022-335	4/1/22	LAURELCASTELO34	COMPRA Y ALQUILER DE BIENES INMUEBLES.	LAURENT ANTOINE JEAN CASTELO	666943
E/2022-575	5/1/22	LAVA CANA LAVANDERÍA	SERVICIO DE LAVANDERÍA EN GENERAL, TANTO EN TIENDA FÍSICA COMO A DOMICILIO.	JOSE PABLO ORTIZ GIRÁLDEZ	667127
E/2022-368	4/1/22	LAVANDERIA LAVAMAS DB	SERVICIO DE LAVADO Y LIMPIEZA DE ARTÍCULOS DE TELA, CUERO Y/O DE PIEL, INCLUSO LA LIMPIEZA EN SECO.	RAUL DURAN GOMEZ	666996
E/2021-70816	4/1/22	LAVANDERIA RESUR	SERVICIO DE LAVADO EN SECO, LAVADO Y PLANCHADO DE TODO TIPO DE TELAS.	RAMON ERNESTO SORIANO URBAEZ	666971
E/2021-69946	23/12/21	LE MANS	VENTA DE REPUESTOS DE VEHÍCULOS Y ACCESORIOS PARA LOS MISMOS.	LE MANS S.R.L	666186
E/2021-70040	28/12/21	LEARNING AT HOME ACADEMY LATHMY	SERVICIOS DE ASISTENCIA ACADEMICA, REFORZAMIENTO, NIVELACION ACADEMICA, TUTORIAS, VENTA DE LIBROS, VENTA DE MANUALES	ARNALDO ANTONIO TEJADA MARTINEZ	666411
E/2022-570	5/1/22	LECHE CANA	ELABORACIÓN, PROCESAMIENTO Y COMERCIALIZACIÓN DE PRODUCTOS LÁCTEOS.	JOSE PABLO ORTIZ GIRÁLDEZ	667137
E/2021-70962	29/12/21	LECTOR COMPLETO	SERVICIO DE ORIENTACION Y COMPRESION A LA LECTURA. INCENTIVAR EL HABITO A LA LECTURA Y EL DESARROLLO DE HABILIDADES A TRAVES DE MASTERMIND.	PEDRO CARLOS RODRIGUEZ JIMENEZ	666514
E/2021-66472	23/12/21	LEGACY WOOD	SERVICIOS DE DECORACIÓN Y TERMINACIÓN EN MADERA MODERNA EN PINO, ROBLE, CEDRO Y MELANINA.	FRANCISCO JOEL ROJAS MARTÍNEZ	666206
E/2022-83	4/1/22	LEGALY B. SOLUTIONS	SERVICIOS DE PUBLICIDAD Y MARKETING, SERVICIOS DE RENTA DE VEHICULOS E INVERSIONES INMOBILIARIAS CON LOS FINES DEL DESARROLLO COMERCIAL DE LA EMPRESA.	MIGUEL ANGEL LID BENCOSME ROMAN	666857
E/2022-52	4/1/22	LENIOR AUTO SALES & RENTAL	COMPRA, VENTA Y ALQUILER DE TODO TIPO DE VEHÍCULOS DE MOTOR.	ANDERSON ALEXANDER GIL PEREZ	666924
E/2021-70469	23/12/21	LEONES MINIG	EXPLOTACIÓN, EXTRACCIÓN, DISTRIBUCIÓN, COMERCIALIZACIÓN DE MINERALES Y PIEDRAS PRECIOSAS.	ANGEL GUSTAVO CUEVA YAYA	666430
E/2022-110	3/1/22	LEONTE MULTITECH	SUBLIMACIÓN TEXTIL Y ARTÍCULOS PROMOCIONALES PARA FINES ESCOLARES, DEPORTIVOS, LABORALES Y DEL HOGAR	YOVANNY LEONTE	666784
E/2022-552	5/1/22	LES MARIE BJZ	VENTA Y FABRICACIÓN DE CARRETE PARA ENROLLAR ALAMBRES, VENTAS DE RODAMIENTOS PARA MAQUINARIAS INDUSTRIALES.	JANCARLOS RAMIREZ VICTORIO	667111
E/2021-70807	28/12/21	LEZCA CONSTRUCTORA	SERVICIOS DE ARQUITECTURA Y AGRIMENSURA	LEYSNEL MANUEL ZABALA LUCIANO	666394
E/2021-70343	27/12/21	LGC HEALTHCARE SERVICES	ASESORIA, GESTION Y ADMINISTRACION DE CENTROS MEDICOS Y UNIDADES MEDICAS ESPECIALIZADAS.	LISANDRA PATRICIA GUTIERREZ CASADO	666290
E/2021-69379	16/12/21	LIBRERIA Y PAPELERIA CRISTIANA PAN DE VIDA	VENTAS DE LIBROS CRISTIANOS E INSTRUMENTOS MUSICALES.	GREIMY ALBERTO MIRAMBEAUX PIMENTEL	665292
E/2022-675	6/1/22	LIGA DE BALONCESTO DEL MUNICIPIO DE CABRERA LBMC	ENTIDAD SIN FINES DE LUCRO DEDICADA A FOMENTAR Y DESARROLLAR POR TODO EL MUNICIPIO DE CABRERA, LAS PRACTICAS DE BALONCESTO	GEORGI LOPEZ BAEZ	667210
E/2021-71194	30/12/21	LIGA DE BASEBALL EURY PEREZ	ENSEÑAR EL BASEBALL A NIÑOS, JÓVENES Y ADOLESCENTES.	EURY EDUARDO PEREZ PEREZ, JOAN ALBERTO ROA DE LA ROSA, ALEJANDRO DAMIAN	666709
E/2021-70963	29/12/21	LIGA DEPORTIVA Y CULTURAL GERMAN JAQUEZ	LA ENSEÑANZA Y PRACTICA DEL BEISBOL Y SOFTBALL A NIVEL NACIONAL PARA EL DESARROLLO DE LOS NIÑOS, ADOLESCENTES, ADULTOS, A LA PRACTICA DE ESTE DEPORTE	ANGEL MARIA JAQUEZ MARCELO	666526
E/2021-67897	3/1/22	LIGA MAYOR DE VOLEIBOL PROFESIONAL LMVP	PROMOCIÓN, DESARROLLO, ORGANIZACIÓN DE UNA LIGA PROFESIONAL DE VOLEIBOL EN LA REPÚBLICA DOMINICANA CON DIFERENTES DIVISIONES DE MANERA AUTÓNOMA	AMOS ANGLADE MALBRANCHE	666846
E/2021-71014	29/12/21	LIMPIO SOY JESUS QUIERE LIMPIARTE	SIN FINES DE LUCRO, ACTIVIDAD RELIGIOSA, MINISTERIO NACIONAL E INTERNACIONAL, IMPACTANDO VIDAS Y NACIONES, A TRAVEZ DE LA PALABRA DE DIOS	BERNY FRANCESKA JIMENEZ SANDOVAL	666546
E/2022-217	4/1/22	LIMT INVESTMENT	COMPRA, VENTA DE ARTÍCULOS Y ACCESORIOS TECNOLÓGICO.	LUIS JOSE MARTINEZ TERRERO	666851
E/2021-70764	28/12/21	LIQUID CELL LIVE	PROMOVER LA SALUD A TRAVÉS DE SUPLEMENTOS VITAMÍNICOS, PARA UN MEJOR FUNCIONAMIENTO DEL CUERPO HUMANO Y PREVENIR ENFERMEDADES FUTURAS.	GERALDINYS ACOSTA VASQUEZ, DAMARIS MONTES DE OCA	666362
E/2022-708	6/1/22	LIQUIMASS IMPORT	ARTÍCULOS DE ACEO PERSONAL, ARTÍCULO DE LIMPIEZA DEL HOGAR, ARTÍCULOS DE SALÓN Y PELUQUERIAS, TODO LO RELACIONADO A LA BELLEZA Y ESTÉTICA, BISUTERÍA.	JOAN MARTIN RAMOS BORGES	667232
E/2022-531	5/1/22	LIRANZO DIESEL	MANTENIMIENTO Y REPARACIÓN DE PLANTAS ELÉCTRICAS Y MOTORES MARINOS (TÉCNICO EN MOTORES DIÉSEL NAVALES).	VICTOR MANUEL LIRANZO	667097
E/2022-47	3/1/22	LISTENING BAR	VENTA DE BEBIDAS ALCOHÓLICA Y NO ALCOHÓLICAS Y COMIDAS PROCESADAS.	JOSE LUIS PRATS QUIÑONES	666766
E/2022-484	5/1/22	LIVIO DISCO LIGHT	ALQUILER DE SONIDO, LUCES, TARIMAS, ESTRUCTURAS EN TRUSS, PIROTECNIAS, MAQUINA DE CONFETI Y PERIFONEO.	ALBERTO ESMERALDO OLIVO SANTANA	667066
E/2021-70720	27/12/21	LIZMARY TOURS	SERVICIO DE TRANSPORTE TURÍSTICO, SERVICIOS DE TOURS OPERADORES Y EXCURSIONES TURÍSTICAS.	JOSE MIGUEL ACOSTA URBAEZ	666329
E/2021-70543	28/12/21	LLL LEYENDAS DE LA LUCHA LIBRE	PROMOCIÓN PRESENTACIÓN DE EVENTOS DE LUCHA LIBRE PROFESIONAL, MMA, Y DEPORTES AFINES	ANDRÉS AVELINO FRIAS ALMANZAR	666341
E/2022-840	6/1/22	LOCAL FLAVOR	SERVICIOS DE IMPRESION.	ANDRES GILBERTO DE LA CRUZ HERNANDEZ	667328
E/2022-194	4/1/22	LOGICA IMPORT AND INVESTMENT	IMPORTACIÓN Y EXPORTACIÓN DE TODO TIPO DE PIEZAS Y REPUESTOS DE CARROS, MOTORES, CAMIONES, LANCHAS, MOTOCICLETAS, Y DERIVADOS, TECNOLOGÍA MECÁNICA	JOSE E GALIANO	666849
E/2021-60169	26/10/21	LOMAS DE LA MER	ASUNTOS INMOBILIARIOS; COMPRA, VENTA Y ENAJENACION DE TERRENOS, CASOS Y OTROS INMUEBLES	LOMAS DE LA MER, S.A.	666136
E/2021-70263	22/12/21	LONGWOOD HOUSE JARABACOA	ALQUILER Y DECORACIÓN DE VILLAS TURÍSTICAS.	TERESITA MARCELLY UREÑA AQUINO, BRYAN ADBBEL NANITA PLACENSIA	665976
E/2021-69836	6/1/22	LORA RAMIREZ & ASOCIADOS	SERVICIOS DE CONSULTORIA FINANCIERA, FISCAL, INVESTIGACION DE MERCADO Y ANALISIS ESTADISTICOS.	MANUEL ALEXANDER LORA CHEVALIER	667229
E/2021-70708	3/1/22	LORD Y ARGELIA GRUPO DE INVERSIONES	SERVICIOS DE ASESORÍA Y CAPACITACIÓN EN EL ÁREA DE JURÍDICA, NEGOCIOS Y EMPRENDIMIENTO, SUMINISTROS DE OFICINA Y EVENTOS CORPORATIVOS.	ARGELIA MARIA RODRIGUEZ CABRERA	666843
E/2021-71105	30/12/21	LORISSAN	INVERSION EN CONSTRUCCION Y BIENES RAICES, COMPRA, VENTA Y ALQUILER DE INMUEBLE, HIPOTECAS DE PROPIEDADES Y ADMINISTRACION	LUIS OMAR GRULLON PAULINO	666611
E/2022-319	4/1/22	LOS ANTOJITOS DE MAYORY	VENTA DE TODO TIPO DE COMIDA COCINADA Y BEBIDAS.	MAYORY PERALTA JIMENEZ	666941
E/2021-71097	30/12/21	LOS VENTURA RENT A CAR	SERVICIOS DE ALQUILER DE VEHÍCULOS DE MOTOR, MOTORES, CAMIONES Y MAQUINARIAS DE CONSTRUCCIÓN E INDUSTRIALES.	SAMUEL DAVID MUÑOZ VENTURA	666612
E/2021-71068	29/12/21	LOTIFICACION PASEO MIRADOR DEL ESTE DE SANTO DOMINGO (LOMIRASTE)	CONSTRUCCIÓN DE CARRETERAS, BIENES RAÍCES, CASAS, VILLAS Y VENTAS DE CASAS Y APARTAMENTOS.	JUAN PABLO HENRIQUEZ PAULINO	666590
E/2021-70508	23/12/21	LOVELY'S CARO SALON	SERVICIOS DE CUIDADO DEL CABELLO, APLICACIÓN DE TÉCNICAS DE ESTILISMO Y SPA.	VIOLETA CARO SUERO	666195
E/2021-71126	30/12/21	LPC CONSULTING	SERVICIOS DE CONSULTORÍA ESPECIALIZADA PARA PROYECTOS DE INVERSIÓN QUE INCLUIRÁ: PLANIFICACIÓN, INVESTIGACIÓN, ORGANIZACIÓN, DESARROLLO, ANÁLISIS, INTELIGENCIA DE NEGOCIOS	ABRAHAM JOSE VICTORIA HILARIO	666633
E/2022-182	3/1/22	LQ SE DICE	SERVICIOS DE RADIODIFUSIÓN COMERCIAL.	MARIA VIRGINIA SEGURA ACOSTA DE CABRERA, FELIX NUÑEZ MEJIA	666876
E/2022-520	6/1/22	LUBCAT GESTORES DE CALIDAD, HABILITACIÓN Y REGISTROS	PRESTAR SERVICIOS DE ASUNTOS REGULATORIOS DE REGISTROS SANITARIOS, TRADUCCIONES LEGALES, LLENADO DE FICHAS TÉCNICAS, MONOGRAFÍAS DE MEDICAMENTOS, COSMÉTICOS Y ALIMENTOS	LUIS BRAULIO BELTRAN ROJAS, CATHERINE GUZMAN RIVAS	667262
E/2022-579	5/1/22	LUBRI CANA	CENTRO DE SERVICIOS EN GENERAL PARA EL MANTENIMIENTO Y TRATAMIENTO DE VEHÍCULOS, ASÍ COMO VENTA DE PIEZAS Y PRODUCTOS.	JOSE PABLO ORTIZ GIRÁLDEZ	667133
E/2022-439	4/1/22	LUIS & TI COMPAÑIA, LTC	SERVICIOS DE VENTA DE PIEZAS DE TODO TIPO DE VEHÍCULOS DE LAS DIFERENTES CATEGORÍAS CON IMPORTACIÓN Y EXPORTACIÓN	JOSE LUIS CASTILLO FERRERAS, TINO LOUIS	667025
E/2021-69898	27/12/21	LUUA	ASESORÍA EN GESTIÓN, DESARROLLO, ESTRUCTURACIÓN Y PLANIFICACIÓN EMPRESARIAL.	JOSIAS DAVID MATOS RODRIGUEZ	666259
E/2021-70620	28/12/21	LUXE WEDEVENTS	PLANIFICACIÓN Y EJECUCIONES DE EVENTOS, TALES COMO BODAS, PRESENTACIONES ARTÍSTICA, TODAS CLASES DE EVENTOS CORPORATIVOS Y FAMILIARES	FRANCISCO ALBERTO CEDANO CEDANO	666339
E/2021-69318	15/12/21	LUXEHOUSE REAL ESTATE	SERVICIOS DE BIENES RAICES.	EDDY ARTURO DIAZ SUCCART	666009
E/2022-250	4/1/22	LYD TECHNOLOGY	VENTA DE TODO TIPOS EQUIPOS TECNOLÓGICOS.	JULIO DANIEL ALEMAN SILVA	666913



[210] EXP.	[220] SOL. FECHA	[510] ACTIVIDAD	[730] SOLICITANTE	[111] REGISTRO
E/2022-343	5/1/22	M & A MORETA TECHNOLOGY SERVICES	VENTAS DE COMPUTADORA NUEVA Y USADA. IMPORTACIONES DE EQUIPOS, PARTES Y ACCESORIOS DE COMPUTADORA SERVICIO DE REPARACIÓN PARA LAPTOPS Y DESKTOP SOPORTE TÉCNICO INFORMÁTICO REDES INFORMÁTICA	CARLOS MANUEL MORETA BRITO 667135
E/2021-69242	28/12/21	M&A CENTRO AUTOMOTRIZ	SERVICIOS DE CAMBIO DE ACEITE, LIMPIEZA DE INYECTORES, REPARACIÓN DE MOTORES DIESEL Y GASOLINA, TREN DELANTERO, SISTEMA DE FRENOS	MARCOS ANTONIO VARGAS AMPARO 666461
E/2021-70751	5/1/22	M&C SONNOR	LA EXPORTACIÓN E IMPORTACIÓN DE MADERA, MATERIALES DE CONSTRUCCIÓN, CERÁMICAS, PORCELANATO; TEJAS, VEHÍCULOS DE MOTOR, Y MAQUINARIA PESADA	NORGEN JOSE REYES SALGADO 667095
E/2021-71004	29/12/21	M&G IMPACTO PRODUCCIONES Y EVENTOS	REALIZACIÓN DE EVENTOS Y CONCIERTOS EN GENERAL.	MIGUEL ANGEL FIGUEROA SEVERINO 666564
E/2022-39	4/1/22	M&R URIBE TECNOLOGÍA	VENTA E IMPORTACION DE EQUIPOS ELECTRÓNICOS, VENTA Y REPARACIÓN DE CELULARES Y VENTA DE ACCESORIOS PARA CELULARES.	MIGUEL ANGEL MOREL GUZMÁN , RAQUEL URIBE DE LOS SANTOS DE MOREL 667009
E/2021-70541	27/12/21	MADEMOISELLE CARAIBES	IMPORTACIÓN, EXPORTACIÓN Y VENTA DE ACCESORIOS DE MODA, ROPA, JOYAS.	CARLOS JOSÉ FERREIRA RIBEIRO 666221
E/2021-70554	4/1/22	MADERA DULCE	EMPRESA DEDICADA A ELABORACIÓN Y VENTA DE ALIMENTOS SALADOS Y DULCES.	IVETTE GRISELLE MELO NUÑEZ 666911
E/2021-70582	27/12/21	MAFERERUN	SERVICIOS DE BANQUETERIA, SERVICIOS DE CATERING Y/O ALIMENTACIÓN INSTITUCIONAL, ORGANIZACIÓN DE EVENTOS.	GLORY BETSAIDA NUÑEZ JIMENEZ 666236
E/2022-436	4/1/22	MAGNOLIA PELO	VENTA Y POSTURA DE PELO.	MAGNOLIA OSIEK ANTUAN 667021
E/2022-812	6/1/22	MAH-DUBA	PÁGINA ONLINE Y EN REDES SOCIALES PARA LA VENTA DE ARTÍCULOS DEL CUIDADO PERSONAL, BEBIDAS CALIENTES Y SU MENAJE TÉ, CAFÉ Y CHOCOLATE Y AMBIENTACIÓN DE ESPACIOS HOGAR, OFICINA.	CANDY PATRICIA TURBI SIRI 667301
E/2022-349	4/1/22	MAIRELIS	ELABORACIÓN, COMERCIALIZACIÓN Y VENTA DE PRODUCTOS PARA EL PELO Y PRODUCTOS DE LIMPIEZA.	CARMEN MAIRELIS MORETA DE GENAO 666960
E/2021-54695	28/12/21	MAMIRA GROUP	IMPORTACIÓN, EXPORTACIÓN, VENTA Y COMERCIALIZACIÓN DE: ROPA, CALZADOS, ACCESORIOS Y BISUTERÍAS, PERFUMES, COSMÉTICOS, LOCIONES PARA EL CABELLO	MARÍA DOLORES RAMOS HERNÁNDEZ, MILTON RAMÍREZ CIFUENTES 666454
E/2021-71096	30/12/21	MANOPLA RECORDS	SE DEDICA A LA PROMOCIÓN ARTÍSTICA, MARKETING, PUBLICIDAD AUDIO VISUAL, PUBLICIDAD ESCRITA, REDES SOCIALES Y REPRESENTACIÓN LEGAL DE LAS MISMAS	FREDDY FERMIN ALCEQUIEZ MARTINEZ 666613
E/2021-70553	27/12/21	MANOS UNIDAS WHOLESALE AND CREATIVE LAB	VENTA AL POR MAYOR Y AL DETALLE DE PAPELERÍA CREATIVA, ARTICULOS PERSONALIZADOS Y REGALOS EN GENERAL.	NEMESIS MAILI RODRIGUEZ RODRIGUEZ 666346
E/2021-64356	23/12/21	MANUIA MEDCARE	SERVICIO SALUD A DOMICILIO, CONSULTA MEDICINA GENERAL, TOMA PRESIÓN ARTERIAL, TOMA GLICEMIA, CURA, LAVADO HERIDAS, CAMBIO SONDAS VESICALES, APLICACIÓN MEDICAMENTOS	ALONDRA CARIDAD SEPULVEDA LA HOZ 666143
E/2022-230	4/1/22	MANZANA TOURS	AGENCIA DE VIAJES Y SERVICIOS HOTELEROS.	ANTONY DE JESUS BASTARDO RUBIERA 666860
E/2021-69559	17/12/21	MARALEX NAILS BAR	SERVICIOS DE MANICURI, PEDICURI, LAVADO DE PELO, TINTADO DE CEJAS, MASAJES Y SERVICIOS RELACIONADOS.	GENARA LAUREANO ESPIRITUSANTO 665942
E/2022-294	4/1/22	MARCHEP FINANCIALS SOLUTIONS	GESTIÓN DE COBROS, PRÉSTAMOS Y FINANCIAMIENTOS EN GENERAL.	MAYOBANEX RAMON SUAREZ 666910
E/2021-70217	22/12/21	MARIO CANELA AUTO IMPORT	COMPRA, VENTA DE VEHÍCULOS NUEVOS Y USADOS NACIONALES E INTERNACIONALES, IMPORTACIÓN DE MAQUINARIAS, FINANCIAMIENTOS Y AFINES.	LUIS DAVID ROSARIO ULLOA 665937
E/2022-41	3/1/22	MARSOLÉ	TIENDA DE ACCESORIOS EN PLATA 925.	SAILENYS ROSARIO RODRIGUEZ, MARCELLE MARIEL GOMEZ THEN 666740
E/2021-70953	4/1/22	MARTES MEJIA INVERSIONES Y NEGOCIOS	REALIZAR PRÉSTAMOS DE MENOR CUANTÍA A PEQUEÑOS COMERCIANTES Y TRABAJADORES INDEPENDIENTES, PRÉSTAMOS HIPOTECARIOS Y PRENDARIOS, OPERACIONES DE BIENES RAÍCES.	FERNANDO MARTES MEJIA 666864
E/2022-251	4/1/22	MATUTINO SU MUNDO	SERA UTILIZADO EN UN PROGRAMA DE COMENTARIOS DE ACTUALIDAD Y TEMAS VARIADOS, Y SE TRANSMITIRA POR TELEVISION, RADIO, MEDIOS DIGITALES Y PRENSA DIGITAL.	JENNIFER CELESTE REYES VIDAL 666865
E/2021-62251	4/11/21	MAXIMUM PERFORMANCE SYSTEMS	DESARROLLO DE PROGRAMAS DE COMPUTACIÓN Y LA REPRESENTACIÓN DE SOFTWARE INTERNACIONALES, DESARROLLO DE APLICACIONES DE INFORMÁTICA.	MAXIMUM PERFORMANCE SYSTEMS, SRL, JACQUELIN INÉS ROSALIX LLENAS PASTIÑO 666400
E/2021-70797	30/12/21	MC MAGISTRAL	SURTIDORA DE PRODUCTOS ALIMENTICIOS Y BEBIDAS.	ANDRES MILCIADES MATEO ORTIZ 667062
E/2021-67449	3/12/21	MCKENZIE CAPITAL	FINANCIAMIENTOS RÁPIDOS Y EFICIENTES A PEQUEÑAS Y MEDIANAS EMPRESAS, PERSONAS FÍSICAS, EMPRENDEDORES, EDUCACIÓN, FOMENTO Y ASESORÍA FINANCIERA	ONE PARK DOMINICANA, S.R.L. 666571
E/2021-70306	22/12/21	MCX LOGISTICS GROUP	SERVICIO DE INTEGRADOR LOGÍSTICO, OPERADOR LOGISTICO, CENTRO LOGISTICO, AGENCIA ADUANAL, AGENTE DE CARGA, PAQUETERIA COURIER, TRANSPORTE DE CARGA	AMAURIS ARISTIDES MEDINA ARRINDELL 666062
E/2022-674	6/1/22	MDC MERCADO DE CALZADO	PARA LA VENTA AL POR MAYOR Y AL DETALLE DE PRENDAS DE VESTIR Y CALZADO.	SPORTLINE AMERICA. 667207
E/2022-377	4/1/22	MEBRAND INVESTMENTS	COMPRA, VENTA Y ADMINISTRACIÓN DE BIENES INMUEBLES EN LA REPÚBLICA DOMINICANA.	BRANDON EMILIANO 666979
E/2021-71155	30/12/21	MECCA MOTO REPUESTOS OSORIO DIAZ	VENTA DE PIEZAS USADA PARA PASOLAS Y MOTORES.	YAN LUIS OSORIO SEVERINO, PLACIDO APOLINAR ALMONTE DIAZ 666659
E/2021-70170	22/12/21	MEDIportal	COMERCIALIZACIÓN, CANALIZACIÓN Y VENTA DE OFERTAS RELACIONADAS CON PRODUCTOS Y/O SERVICIOS	YANCARLOS MANUEL PAGAN MOYA 666065
E/2021-70634	27/12/21	MEDIQUALITY CLINIC	CENTRO DE MEDICINA INTEGRATIVA, REGENERATIVA Y ANTIAGING. CONSULTAS, DIAGNÓSTICOS, NUTRICIÓN, TRATAMIENTOS Y TERAPIAS.	LIGNIA, S.R.L. 666276
E/2022-630	5/1/22	MEGAMEDIC	ALQUILER Y VENTA DE EQUIPOS E INSUMOS MEDICOS.	ALBERNY MARTE PAULINO, MARNELY MARIA CARELA CONCE 667183
E/2021-71193	3/1/22	MEK EVENTS	DE SERVICIOS DE PRODUCCIÓN, REALIZACIÓN, MONTAJE Y ORGANIZACIÓN DE CONCIERTOS.	JOSE ARMANDO DE JESUS MENA MALKUN, HENRIK KELNER GARCIA, ERIC NG JIANG 666832
E/2022-89	3/1/22	MELABEL TOURS AGENCIA DE VIAJES	SERVICIO DE RESERVACIONES HOTELERAS A NIVEL NACIONAL E INTERNACIONAL, OFRECER SERVICIOS DE EXCURSIONES Y VENTA DE BOLETOS AEREOS.	MERCEDES PERALTA DE GARCIA 666763
E/2021-68957	4/1/22	MELIDA MARTE MOTOR AUTO IMPORT	IMPORTACIÓN Y VENTA DE VEHÍCULOS NUEVOS Y USADOS.	FELIX ANTONIO CASTILLO FILPO 666951
E/2021-70285	22/12/21	MEMORIA Y TRADICIÓN	PLATAFORMA RADIAL, TELEVISIVA Y DIGITAL DEDICADA A LA PROMOCIÓN DE LA MEMORIA HISTÓRICA DE LA REPÚBLICA DOMINICANA	PEDRO JUSTO CASTELLANOS HERNÁNDEZ 665989
E/2021-70586	27/12/21	MEMORIES DESIGN BY CREATE	SERVICIOS DE SALUD Y NUTRICIÓN INTEGRAL.	ANNY ELINA CORTORREAL GOMEZ 666248
E/2021-58358	29/12/21	MEMORIES STUDIOS RD	ESTUDIO FOTOGRÁFICO, SERVICIO DE FOTOGRAFÍA PARA NIÑOS, BODAS, CUMPLEAÑOS, COBERTURA FOTOGRÁFICA Y EDICIÓN EN GENERAL.	JOSE MIGUEL ARIAS GUZMAN 666536
E/2021-69215	30/12/21	MERAKI LANGUAGES SCHOOL	ENSEÑANZA DE IDIOMAS TALES COMO: INGLÉS, FRANCÉS, ITALIANO.	ANNY LEIDY FAMILIA FLORES 666668
E/2022-60	3/1/22	METACORTEX DATALEGAL DOMINICANA	CREACION, DISEÑO Y MANTENIMIENTO DE PROGRAMAS, SOFTWARE Y PLATAFORMAS WEB Y APLICACIÓN DE TELEFONÍA MÓVIL.	TERESITA MARCELLY UREÑA AQUINO, BRYAN ADBBEL NANITA PLACENSIA 666799
E/2022-238	4/1/22	METEORO TRANSPORT	SERVICIOS DE TRANSPORTE PRIVADO, SERVICIO DE TAXI Y MOTOTAXI, TRANSPORTACIÓN Y ACARREO CON TODO TIPO DE VEHÍCULO	YONQUEIDY RAMIREZ CORDONES 666856
E/2021-70929	29/12/21	METRO SHIPPING CORPS	CONSOLIDACIÓN Y DESCONSOLIDACION DE CARGA INTERNACIONAL POR TODOS LOS PUERTOS Y AEROPUERTOS, ENTREGA DE MERCANCIAS PUERTA A PUERTA	METRO SHIPPING CORPS, SRL 666498
E/2022-737	6/1/22	MEYMAKEUP	SERVICIOS DE SALÓN DE BELLEZA.	MEILY JASMIN GOMEZ AQUINO 667261
E/2021-70750	28/12/21	MH CAPITAL PARTNERS	GESTIÓN, ADMINISTRACIÓN Y EJECUCIÓN DE TODO TIPO DE PROYECTOS, NEGOCIOS O INVERSIONES EN EL AREA COMERCIAL Y TECNOLÓGICA	GIANCARLO MAÑON HOEPELMAN 666515
E/2021-70481	23/12/21	MIGO JOURNEY	ASESORÍA PARA ALQUILER Y/O VENTA DE PAQUETES HOTELEROS, VILLAS Y CASA DE VERANEO, PASADÍAS, EXCURSIONES, CAMPAMENTOS, TRASLADOS, BOLETOS AÉREOS Y TURISMO EN GENERAL.	JUDITH ALTAGRACIA SANTOS VALDEZ 666165
E/2022-759	6/1/22	MIKONOS CAR WASH	SERVICIO DE LAVADO DE AUTOS EN DISTINTAS MODALIDADES, DE INTERIOR Y EXTERIOR, TRATAMIENTO DE LEATHE, LUSTRADO DE PINTURA, LIJADO Y CRISTALIZADO, BRILLO DE AROS, TRATAMIENTO DE OZONO	ALEXANDER IGLESIAS VENTURA 667270
E/2022-667	6/1/22	MILACA	DESARROLLO DE ACTIVIDADES INMOBILIARIAS EN GENERAL, TALES COMO COMPRA Y VENTA DE INMUEBLES, ARRENDAMIENTOS ENTRE OTRAS. SEDERÍA Y CORDONORÍA.	JOSE MILADEH JAAR 667329
E/2022-650	5/1/22	MILADOZA	SERVICIOS DE PLOMERÍA, ELECTRICIDAD, CONSTRUCCIÓN, MANTENIMIENTOS EN GENERAL, PLANTAS ELÉCTRICAS Y SISTEMA FOTOVOLTAICO.	JENDY MAYOBANEX MILANES RODRIGUEZ 667191
E/2022-481	5/1/22	MILIMETRO CÚBICO CONCRETO	DISEÑO Y CONFECCIÓN DE PIEZAS GEOMÉTRICAS DECORATIVAS EN CONCRETO, VELAS, JABONES LÁMPARAS, MOBILIARIO URBANO, COUNTERS, ETC.	VIRGINIA MARIEL CASTILLO DE MORALES 667053
E/2021-71104	30/12/21	MINA NIMA NVESTMENTS	SERVICIOS DE INVERSION INMOBILIARIA, VENTAS Y ALQUILERES DE PROPIEDADES, ADMINISTRACION DE PROPIEDADES, COMPRA Y VENTA DE INMUEBLES	LUIS OMAR GRULLON PAULINO 666622
E/2021-70499	27/12/21	MINI MARKET MARTINEZ SANTANA	VENTAS DE PRODUCTOS AL POR MAYOR Y DETALLE DE PRODUCTOS COMESTIBLES, BEBIDAS, DE LIMPIEZA Y AFINES.	ANTONIO DE JESUS MARTINEZ 666305
E/2022-266	4/1/22	MINISTERIO CRISTIANO CRISTO LA ROCA ANGULAR MINCRIROCAN	MINISTERIO SIN FINES DE LUCRO PARA PREDICAR EL EVANGELIO DE SALVACIÓN POR TODO EL MUNDO CON EL FUNDAMENTO PRINCIPAL JESUCRISTO EL HIJO DE DIOS, INSPIRADO EN LA PALABRA DE DIOS.	JULIO ANTONIO ESTRELLA MARTINEZ 667003
E/2022-678	6/1/22	MINISTERIO CRISTIANO RECONSTRUYENDO EL CORAZÓN DE LA NACIÓN	ENTIDAD RELIGIOSA SIN FINES DE LUCRO, QUE SE DEDICARA A UNIFICAR EL CUERPO DE CRISTO A FAVOR DEL PAÍS, PARA INSTAURAR EL SEÑORÍO DE JESUS Y LOGRAR CAMBIOS REALES EN EL CORAZÓN DE LA REPUBLICA DOMINICANA.	CLAUDIA MATOS DE REYES 667218
E/2022-746	6/1/22	MINISTERIO DE LIBERACION DIRECTRIZ DIVINA	ES UNA ORGANIZACIÓN RELIGIOSA, SIN FINES DE LUCRO, CUYO OBJETIVO ES AYUDAR A LAS PERSONAS A SOLUCIONAR SUS PROBLEMAS ESPIRITUALES	JORGE LUIS OGANDO FELIZ 667289
E/2021-66885	3/1/22	MINISTERIO DESPIERTA, MINDESP	ORGANIZACION SIN FINES DE LUGRO, QUE SE DEDICARA LLEVAR EL EVANGELIO, A PRESTAR AYUDA A NIÑOS, NIÑAS, ENVEJECIENTES Y CUALQUIER PERSONA DE BAJOS RECURSOS	JUAN OLIVO NUÑEZ 666821
E/2022-42	3/1/22	MINISTERIOS RESTAURANDO EL ALTAR DE DIOS EN LAS NACIONES	MINISTERIOS CRISTIANOS, AYUDA COMUNITARIA, MISIONES EVANGELISTICAS Y PASTORALES, ORGANIZACION SIN FINES DE LUCRO	GRACIOSA ELIZABETH MERCEDES PEGUERO 666738
E/2021-70215	22/12/21	MISTRAL ENERGY	DESARROLLO Y CONSTRUCCION DE SISTEMAS DE ENERGIA RENOVABLE Y SOSTENIBLE MEDIANTE PANELES SOLARES FOTOVOLTAICOS	WILSON MONTGOMERY ROOD 665948

[210] EXP.	[220] SOL. FECHA	[561] NOMBRE COMERCIAL	[510] ACTIVIDAD	[730] SOLICITANTE	[111] REGISTRO
E/2021-70757	28/12/21	MIVAONE GROUP	VENTA, ALQUILER, ADMINISTRACION Y COMERCIALIZACION DE INMUEBLES, ASESORIA INMOBILIARIA Y FINANCIERA E INVERSIONES Y BIENES RAICES EN GENERAL.	ROSE-MARCELLE JACQUET ESTIME	666457
E/2022-521	5/1/22	MOA NOVEDADES	VENTAS DE ROPA, CELULARES Y ELECTRODOMESTICOS.	PATRICK ENGELS MOA FRANCO	667112
E/2021-70318	23/12/21	MOBILIRAMA	DISEÑO DE INTERIORES, FABRICACIÓN DE MUEBLES EN TODO TIPO DE MATERIALES Y ASESORIA EN CONSTRUCCIÓN.	GUSTAVO ALEJANDRO TORO SCHRODER	666078
E/2021-69165	6/1/22	MODESFUN	ALQUILER DE VEHICULOS DE MOTOR.	ELAINE LORAIN MODESTO CLARK	667199
E/2021-61939	30/12/21	MONANGEL LICORE STORE	DISTRIBUCIÓN DE BEBIDAS ALCOHÓLICAS, IMPORTACIÓN, VENTA, DISTRIBUCIÓN DE LICORES, VINOS, CERVEZAS, WHISKYS, RONES.	ANGEL MONEGRO FIGUERO	666621
E/2021-71031	29/12/21	MORTIMER DESPACHO LEGAL	OFRECER SERVICIOS LEGALES, ASESORÍAS JURÍDICAS, COBROS COMPULSIVOS, IGUALAS POR SERVICIOS, BIENES RAICES, LITIGIOS	CESAR MORTIMER SANCHEZ FERRERAS	666569
E/2022-555	5/1/22	MOVIMIENTO DE IGLESIAS CRISTIANAS LEVANTEMONOS Y EDIFIQUEMOS NEHEMIAS 2:18	ENTIDAD SIN FINES DE LUCRO DEDICADA A PROMOVER LA PALABRA DE DIOS.	ALTAGRACIA VICENTE DE RODRIGUEZ	667105
E/2021-70760	28/12/21	MOVIMIENTO MISIONERO REMANENTE DE SANTIDAD MMRS	SIN FINES DE LUCRO, PROMOVER Y ENSANCHAR EL EVANGELIO DE CRISTO EN DIFERENTES TERRITORIOS DEL PAÍS.	ANGEL GABRIEL HILARIO PADILLA	666463
E/2021-70063	28/12/21	MP CARIBBEAN RENT A CAR	RENTA, ALQUILERES Y VENTA DE VEHICULOS NUEVOS Y USADOS.	MARGIORIS FERNANDEZ CUELLO	666451
E/2021-70681	29/12/21	MPW ESTHETIC SUPPLY	DISTRIBUCION DE PRODUCTOS COSMETICOS.	MARIA TERESA NUÑEZ DILONE	666551
E/2021-70221	22/12/21	MR. DADDY COFFE BURGER	SERVICIOS DE CAFE EXPRESO, BURGERS Y ESTABLECIMIENTOS DE MARCA TIPO FRANQUIA.	RANDY ANTONIO JAVIER ALCANTARA	666064
E/2021-71147	30/12/21	MR. PERFECT SHINE DETAILING STUDIO	SERVICIO DE LAVADO, BRILLADO, APLICACION DE CERAMICA, INSTALACION DE FILM DE PROTECCION DE PINTURA, RESTAURACION DE PINTURA, LIMPIEZA DE INTERIOR	OMAR DE JESUS DIAZ REYES	666662
E/2021-70393	23/12/21	MRLD AUTO IMPORT	COMPRA Y VENTAS DE AUTOS.	LUISANNY GARCIA REYES DE MARTIS	666098
E/2022-113	3/1/22	MSA MULTI SERVICIOS ALFONSO	CONSTRUCCIONES EN GENERAL, DISEÑOS, VENTAS Y DISTRIBUCION DE MATERIALES ELECTROMECANICOS.	ALFONSO NOEL GUTIERREZ CONCEPCION	666780
E/2022-744	6/1/22	MUDOM CARGA	SERVICIOS DE TRANSPORTE DE CARGA EN GENERAL, MUDANZAS, ALMACENAJE Y VENTA DE SUMINISTRO PARA EMPAQUE Y EMBALAJE.	ANGEL JULIO PEREZ GERARDO	667267
E/2022-528	5/1/22	MUJERES DEJANDO HUELLAS	ENTIDAD SIN FINES DE LUCRO, DEDICADA A OFRECER AYUDA SOCIAL TALES COMO: REPARACIÓN DE VIVIENDAS A MADRES SOLTERAS, ALIMENTOS, MEDICINAS, TERAPIAS PSICOLÓGICAS Y ASISTENCIAS LEGALES.	SUGERDY LUCIDANIA ARACENA DE CARDENES	667093
E/2021-69414	28/12/21	MULTIBLOCK & CONSTRUCTION MULBLOCONS	VENTA DE MATERIALES DE CONSTRUCCIÓN, COMO SON, BLOCK, VARILLA, ENTRE OTROS PRODUCTO DE EL MISMO.	VICTOR MANUEL AQUINO SANTANA	666420
E/2022-487	5/1/22	MULTIMEDIOS UNIVERSAL MULTIUNI	PRODUCCIÓN DE PROGRAMAS DE TELEVISIÓN, PERIÓDICOS DIGITALES Y ESCRITOS, EMISORAS DE RADIO Y CANALES DE TELEVISIÓN.	IVAN JESUS GARCIA TAVERAS	667068
E/2021-70188	27/12/21	MULTITRANSFER LAGC	SERVICIOS DE LOGÍSTICA DE TRANSPORTE, RENTA DE VEHÍCULOS DE MOTOR Y SERVICIOS DE TRANSPORTACIÓN EN GENERAL.	LENIN ALLENDE GONZALEZ CUETO	666271
E/2022-139	4/1/22	MUNDO MERENGUE PARQUE TEMATICO	SERVICIOS DE EXHIBICIÓN ARTÍSTICA PRODUCCIÓN DE EVENTOS Y CONCIERTOS MUSICALES PRODUCCIÓN DE VÍDEOS CULTURALES SERVICIOS DE ENTRETENIMIENTO.	FRANCIS ANTONIO ALMANZAR CAMBERO	667013
E/2021-70467	23/12/21	MY HEALING SPACE	BUSCAMOS IMPACTAR, CAMBIAR Y SER UNA EXPERIENCIA POSITIVA EN LA VIDA DE LAS PERSONAS.	LAURA VICTORIA MINAYA SANTELISES	666162
E/2021-63772	16/12/21	MYLA DI FIORE	VENTA, COMPRA, PRODUCCIÓN, DISTRIBUCIÓN, IMPORTACIÓN Y EXPORTACIÓN DE FLORES, FOLLAJES, PLANTAS Y ELEMENTOS DE DECORACIÓN EN GENERAL	MIRNA RAFAELINA ORTIZ CONTRERAS	665283
E/2022-197	4/1/22	NAKAMICHI DOMINICANA	COMPRA, VENTA, IMPORTACIÓN Y EXPORTACIÓN, REPRESENTACIÓN EXCLUSIVA DE FIRMAS COMERCIALES, NACIONALES YEXTRANJERAS	RICARDO PEÑA JUSTINIANO	666904
E/2021-70210	22/12/21	NAPOLI EXPRESS	BRINDAR SERVICIOS DE TRANSPORTE.	JOHANNA ALTAGRACIA LOZANO ARIAS	666056
E/2022-219	4/1/22	NATURALE WELLNESS	TIENDA DEDICADA A LA COMERCIALIZACIÓN DE ALIMENTOS Y BEBIDAS, VITAMINAS Y SUPLEMENTOS, PRENDAS DE VESTIR, ARTÍCULOS PARA EL HOGAR Y CUIDADO PERSONAL.	LISBETH DE LA CRUZ PERDOMO	667006
E/2021-70842	5/1/22	NATYVI ÉVOLUTIONS	SERVICIOS DE BELLEZA.	NATIVIDAD VALERIO BUENO	667141
E/2022-523	5/1/22	NAZAR GIFT CO.	VENTAS AL POR MAYOR Y AL DETALLE DE ARTICULOS DE REGALO; MONEDEROS, TARJETEROS, VASOS, TAZAS Y MAS VARIEDADES PARA MUJERES, CABALLEROS Y NIÑOS.	AMELIA CAMILE PEREZ FILPO, CARLA MARIA PEÑA JIMENEZ	667116
E/2021-70766	28/12/21	NAZARET TINEO DESIGNER	ATELIER DE DISEÑO, CONFECCIÓN Y VENTA DE PRENDAS DE VESTIR DE TODO TIPO. CONFECCIÓN DE COMPLEMENTOS DE VESTIR (BISUTERÍA Y TODO TIPO DE ACCESORIOS).	NAZARET ESMIRNA TINEO FELIZ	666376
E/2021-67520	28/12/21	NBTL GESTIÓN Y ASESORÍA	SERVICIOS DE GESTIÓN Y ASESORÍA A EMPRESAS EN EL ÁREA DE ADMINISTRACIÓN CONTABILIDAD, INVENTARIO, CONTROLES INTERNOS	NISI BETZAIDA TUÑON DE LEÓN	666447
E/2022-16	4/1/22	NEGUDO GROUP	SERVICIOS DE MARKETING, SERVICIOS DE MANTENIMIENTO DE REDES SOCIALES, SERVICIOS DE CREACIÓN Y DISEÑO DE PRODUCTOS, SERVICIOS DE IMAGEN CORPORATIVA, SERVICIOS DE MARCA CORPORATIVA, SERVICIOS DE ESTRATEGIA COMERCIAL	FRANCISCO RAFAEL ROLLINS FUENTE, NEHEMIAS GUZMAN DURAN	667018
E/2021-70022	4/1/22	NEW GAS FULCAR	VENTAS DE GAS Y DE CILINDRO DE GAS.	NERSON FULCAR SANCHEZ	666963
E/2021-70334	22/12/21	NICKET	OPERAR COMO UNA ENTIDAD DE PAGO ELECTRÓNICO, PROVEYENDO SERVICIOS DE PAGO A PERSONAS FÍSICAS Y JURÍDICAS MEDIANTE CUENTAS DE PAGO ELECTRÓNICO	CENTRO FINANCIERO BHD LEON, S.A.	666037
E/2021-70977	29/12/21	NINA SEGUROS	COMPRA, VENTA, COMERCIALIZACIÓN, DISTRIBUCIÓN, INTERMEDIACIÓN, CORRETAJE DE TODO TIPO DE SEGUROS NACIONALES E INTERNACIONALES.	NINA SEGUROS, S.R.L	667258
E/2021-70765	28/12/21	NIVLAD CORP	VENTAS E IMPORTACIÓN DE MEDICAMENTOS COMPRIMIDOS Y DE ADMINISTRACIÓN INTRAVENOSA Y ARTERIAL, VENTAS E IMPORTACIÓN DE ARTÍCULOS Y SUMINISTROS DE EQUIPOS MÉDICOS	DALVIN PULINARIO	666363
E/2022-605	5/1/22	NOLASCO FRIAS & ASOCIADOS	SERVICIOS LEGALES EN GENERAL.	LLUBELKIS LEONIDES NOLASCO FRIAS	667165
E/2021-55069	4/1/22	NOOR ORGANIC	FABRICACIÓN Y DISTRIBUCIÓN PRODUCTOS LIMPIEZA DE OFICINA Y HOGAR Y PRODUCTOS DE TEJIDOS.	JOSELYN SANCHEZ MESSON	666919
E/2021-70996	29/12/21	NOQUEL MATOS EXPRESS	SERVICIO DE MENSAJERIA Y COURRIER, DISTRIBUCIÓN Y ENTREGA DE CORRESPONDENCIA Y PAQUETES, LOCAL E INTERNACIONAL.	NOQUEL ENRIQUES MATOS BENJAMIN	666796
E/2021-71116	30/12/21	NORIEL DELGADO AUTO IMPORT	VENTA DE VEHÍCULOS AUTOMOTORES, NUEVOS Y USADOS (INCL. CASAS RODANTES, TRAILERS, CAMIONES, REMOLQUES AMBULANCIAS, ÓMNIBUS, MICROBUSES).	NORIEL DELGADO DEL CARMEN	666660
E/2022-711	6/1/22	NOTICIAS SU MUNDO	PROGRAMA DE NOTICIAS EN TELEVISIÓN, RADIO, REDES SOCIALES Y PERIÓDICO DIGITAL.	JENNIFER CELESTE REYES VIDAL	667239
E/2021-70098	28/12/21	NPBI NEUROPSYCHIATRY & BEHAVIORAL INSTITUTE	CENTRO ESPECIALIZADO EN SALUD MENTAL, NEUROPSIQUIATRÍA Y CIENCIAS CONDUCTUALES.	ANGELA CESARINA FELIZ DOMINGUEZ	666373
E/2022-35	3/1/22	NUBIT TECHNOLOGY	DESARROLLO DE APLICACIONES, VENTA E INSTALACIÓN DE SOFTWARES, INSTALACIÓN DE CENTRALES TELEFÓNICAS IP	YVAN JOSE MINIÑO CASTELLANOS	666093
E/2021-70386	23/12/21	NUPLAST CORPORATION	COMERCIALIZACION DE PLÁSTICOS, COMPRA Y VENTA DE PLÁSTICOS, RECICLAJE DE PLÁSTICOS, DESARROLLO DE PRODUCTOS DE PLÁSTICOS	YVAN JOSE MINIÑO CASTELLANOS	666093
E/2022-214	4/1/22	NUVAR CONSULTING	SERVICIOS DE ASESORÍA CONTABLE, ASESORÍA FISCAL Y FINANCIERA.	REYMI ESTEFANI NUÑEZ VASQUEZ	666847
E/2021-70927	29/12/21	O.C.E. CARGO EXPRESS	SERVICIO DE TRANSPORTE Y ENTREGAS DE BULTO, PAQUETES Y MERCANCIAS DE PUERTA A PUERTA	O.C.E. CARGO EXPRESS, S.R.L.	666497
E/2021-70559	27/12/21	O1NE	INVESTIGACIÓN Y DESARROLLO DE TECNOLOGÍAS, SERVICIOS Y PRODUCTOS DIGITALES EN REPÚBLICA DOMINICANA	EDDY MICHAEL ALVARADO MORENO	666219
E/2021-70595	28/12/21	OBSERVATORIO DOMINICANO DE LA LENGUA FRANCESA ODOLEFRA	INSTITUCION SIN FINES DE LUCRO, PROMOTORA Y DEFENSORA DE INVESTIGACIONES CIENTIFICAS EN LA ENSEÑANZA DEL FRANCES EN REPUBLICA DOMINICANA.	GERMANIA ALTAGRACIA FELIX MERCADO	666389
E/2021-71186	30/12/21	OBSY MODA	VENTAS DE ROPA AL POR MAYOR Y DETALLE	YENIFER ANTONIA PEREZ MATOS	666700
E/2021-70405	23/12/21	OCEAN GRILL REST & LOUNGE BY PAYERO BOBADILLA	VENTA DE ALIMENTOS COCIDOS, BEBIDAS GASEOSAS, BEBIDAS ALCOHÓLICAS Y OTROS PRODUCTOS RELACIONADOS.	DEVVIS RAFAEL PAYERO BOBADILLA	666103
E/2021-69868	22/12/21	OCROM CAPITAL INVESTMENTS	SERVICIOS DE FINANCIAMIENTOS DE VEHICULOS, PRESTAMOS HIPOTECARIOS, PRESTAMOS PERSONALES Y COMERCIALES, IMPORTACION Y VENTAS DE VEHICULOS	CARLOS ADRIAN SOTO PEREZ, VICTOR ARGENIS GUZMAN REYNOSO	665992
E/2022-495	5/1/22	OIL & MARINE SERVICE O&MAS	IMPORTACIÓN, EXPORTACIÓN, ALMACENAMIENTO DE MATERIA PRIMA, ACCESORIOS, PRODUCTOS TERMINADOS, ALQUILER Y GESTIÓN DE TRANSPORTE MARÍTIMO	FREDDY ALCIBIADES SIMON GARCIA	667169
E/2022-620	5/1/22	OKAY PINK	SERVICIOS DE REGALOS PERSONALIZADOS, FABRICACIÓN DE ARTÍCULOS CONFECCIONADOS DE MATERIALES TEXTILES EXCEPTO PRENDAS DE VESTIR N.C.P.	CRISDYS MIUREL BALBUENA DE GUTIERREZ	667172
E/2021-66702	30/12/21	OLILUNA DISTRIBUCION	IMPORTACIÓN, EXPORTACIÓN, DISTRIBUCIÓN Y COMERCIALIZACIÓN DE ALIMENTOS Y BEBIDAS ALCOHÓLICAS Y NO ALCOHÓLICAS.	ERIC ANTONIO HANDAL HANDAL	666646
E/2022-818	6/1/22	OMNIPOINT CONTACT CENTER SOLUTIONS	DAR SERVICIOS A NUESTROS CLIENTES, TALES COMO, CALL CENTER, MERCADEO, TELEMERCADEO, COMUNICACIONES, TELECOMUNICACIONES, PUBLICIDAD	JUNIOR ROMELUS	667311
E/2021-66405	22/12/21	ONE BUGGY RENT CAR ONBURENT	EXCURSIONES MARITIMAS Y TERRESTRE, RENTA DE VEHICULOS, BUGGY Y JETSKI.	LAURENT LEMOINE	665990
E/2022-817	6/1/22	OPERADORA DE PARQUE DE ZONA FRANCA OVIEDO	INSTALACIÓN, OPERACIÓN Y DESARROLLO DE UN PARQUE INDUSTRIAL EN EL MUNICIPIO DE OVIEDO, PEDERNALES.	RANDY MANUEL HIRUJO GARCIA	667306
E/2021-61830	3/11/21	OPINIO ALVAREZ & ASOCIADOS	CONSULTORÍA ECONÓMICA, BANCARIA Y FINANCIERA.	OPINIO ALVAREZ BETANCOURT, CYNTHIA DE LOURDES ALVAREZ BISONO, OPINIO ALVAREZ & ASOCIADOS, S.R.L.	666589
E/2021-70342	23/12/21	ÓPTICA FLEX DK	ÓPTICA: SUMINISTRAMOS Y VENDEMOS GAFAS Y LENTES DE CONTACTO BAJO UNA RECETA PRESCRITA POR UN OPTOMETRISTA (ÓPTICO-OPTOMETRISTA) O UN OFTALMÓLOGO.	KELVYS MONTERO DEL ORBE, ANA DANIELIZA MOREL MEDINA	666145
E/2022-248	4/1/22	OPTICA KRISTAL AA	SERVICIOS DE EXAMEN DE LA VISTA, VENTAS DE MONTURAS Y CRISTALES.	ALEXANDRA ARIAS SANTANA	666869
E/2021-70323	22/12/21	ORDENE RD	COMPRA, VENTA, DISTRIBUCION, TRANSPORTACION, CARGA LIVIANA, CARGA PESADA, CARGA REFRIGERADA, DE COMESTIBLE, FARMACEUTICA, COMBUSTIBLE.	RAUL ANTONIO SANCHEZ ROSARIO	666043
E/2021-70326	22/12/21	ORDENES RD	COMPRA, VENTA, DISTRIBUCION, TRANSPORTACION, CARGA LIVIANA, CARGA PESADA, CARGA REFRIGERADA, DE COMESTIBLE, FARMACEUTICA, COMBUSTIBLE.	RAUL ANTONIO SANCHEZ ROSARIO	666038
E/2021-70659	27/12/21	ORFANATORIO EVA MAY RUSSELL	DAR ALBERGUE A NIÑOS SIN HOGAR Y EN CONDICIÓN VULNERABLE.	JUAN RAMON PRENZA SABINO	666294



[210] EXP.	[220] SOL. FECHA	[510] ACTIVIDAD	[730] SOLICITANTE	[111] REGISTRO	
E/2021-70675	28/12/21	ORIGEN MEDITERRANEAN RESTAURANT	PREPARACIÓN Y EXPENDIO DE ALIMENTOS, BEBIDAS ALCOHÓLICAS Y NO ALCOHÓLICAS	PEVIC FOOD GROUP	666486
E/2021-71167	4/1/22	ORVIXER SOLUTIONS	SERVICIOS TECNOLÓGICOS COMO VENTA DE EQUIPOS TECNOLÓGICOS, INSTALACIÓN DE REDES, EQUIPOS, SOFTWARE	PETER ALEXANDER CRIQUET BATISTA	667012
E/2021-70822	28/12/21	OSHUN NAILS BAR	SERVICIOS DE SALÓN DE BELLEZA, SPA, PELUQUERÍA.	CRISTIAN ALEXANDER PEREZ SOLANO	666468
E/2021-70527	28/12/21	OTHER COMPANY	ESTRUCTURACIÓN Y DESARROLLO DE EMPRESAS, ASESORAMIENTO Y CONSULTORÍA EMPRESARIAL EN MATERIA ADMINISTRATIVA Y LEGAL.	ALFREDO ALEXANDROS GARCIA LOPEZ	666335
E/2021-71093	29/12/21	OUTSTANDING HOMES	VENTA Y ADMINISTRACIÓN DE BIENES INMUEBLES EN REPÚBLICA DOMINICANA.	WENDY FERNANDEZ CEPEDA	666604
E/2021-70950	29/12/21	OZARK ESPORT	EMPRESA DEDICADA A LA COMPETICION DE VIDEO JUEGOS.	ADERLIN MARTINEZ VASQUEZ, EMMA ALICIA TABORA GONZALES	666500
E/2022-78	3/1/22	P Y E CONSULTING	SERVICIOS DE CONTABILIDAD, SERVICIOS DE AUDITORIA, FORMACIÓN DE CONTABILIDAD Y AUDITORIA.	PUBLICOS Y ESTRATEGIAS SRL	666907
E/2021-70111	21/12/21	P.N. EURO PARTS	IMPORTACION, COMPRA Y VENTA DE TODO TIPO DE REPUESTOS PARA VEHICULOS DE MOTOR Y ACCESORIOS PARA LOS MISMOS.	P.N. EUROPARTS; S.R.L	667138
E/2021-71013	29/12/21	PA' COMEI	ELABORACION, VENTA Y COMERCIALIZACION DE ALIMENTOS CRUDOS, ENLATADOS, EMBUTIDOS Y VEGETALES.	ELAUTERIS ROSARIO DE UCETA, KELVIN ALEXANDER UCETA ROSARIO	666578
E/2021-70522	23/12/21	PA' ELLA & PA' EL CORO	EMPRESA DESTINADA A LA COMERCIALIZACIÓN DE COMIDAS.	HAMLET TOMAS JIMENEZ VELAZQUEZ	666204
E/2021-71200	3/1/22	PACASH GRUPO DE INVERSIONES	COMPRA, VENTAS, ALQUILER DE MUEBLES E INMUEBLES, PRESTAMOS PERSONALES Y COMERCIALES CON GARANTÍA, COMPRA Y VENTA DE MONEDAS EXTRANJERAS.	RAFAEL DANILO PAULINO CANARIO	666793
E/2021-49729	29/12/21	PAJO CONSTRUCTORA	SERVICIOS DE CONSTRUCCION EN GENERAL DE EDIFICACIONES, DISEÑOS ARQUITECTONICOS, TRABAJOS DE MENSURA, TASACIONES.	PATRICK ALEXANDER REYES SALAZAR	666568
E/2021-69739	22/12/21	PALHMA DUAL CONSTRUCTORA	SERVICIOS DE INGENIERÍA, CONSTRUCCIÓN Y DESARROLLO INMOBILIARIO, DISEÑO ARQUITECTÓNICO, COMPRA Y VENTA DE INMUEBLES, BIENES RAÍCES EN GENERAL.	FREDDY ALEJANDRO PEÑA DE LA ROSA, ALISHA HENRIQUE BOURDIERD	665963
E/2021-70468	23/12/21	PARADA LA PARMA ANTONIO COPLIN	PASEO A CABALLO AL SALTO EL LIMÓN, PASEO EN LAS ZONAS BOSCOA, ASISTIR A LOS TURISTA QUE RECORREN EL PERÍMETRO DEL SALTO EL LIMÓN APIE	ANTONIO COPLIN	666150
E/2021-69449	17/12/21	PARADOR SANTOS VILLA	COMPRA Y VENTA DE PRODUCTOS ALIMENTICIOS.	MILQUICIDED SANTOS VILLA	665581
E/2021-70100	23/12/21	PATITO DIAPERS	VENTA Y DISTRIBUCIÓN DE PAÑALES DE NIÑOS.	DISTRIBUIDORA SENSUALITE SRL	666131
E/2021-70740	28/12/21	PATRIA AUTO DEALER	IMPORTACIÓN, VENTA Y ALQUILER DE VEHÍCULOS DE MOTOR, VEHÍCULOS ELÉCTRICOS, MOTOCICLISTAS, BUGGIES, JEEPETAS, MOTORES Y CARROS DE GOLF.	ERICK FRANCISCO VALDEZ VELEZ	666830
E/2021-69192	27/12/21	PAX IMPORT	IMPORTACION Y EXPORTACION, VENTA Y COMPRA DE PRENDA DE VESTIR, ACCESORIOS DE VESTIR, ELECTRODOMESTICOS, LUCES	PINGLING WU	666355
E/2021-71108	30/12/21	PEGUERO ROJAS INVERSIONES & NEGOCIOS DIVERSOS	ENTIDAD EMPRESARIAL POR DEPARTAMENTOS DEDICADA A LA DISTRIBUCIÓN Y VENTAS AL POR MAYOR Y DETALLES DE PRODUCTOS ACTUALES Y DIVERSOS	MODESTO PEGUERO MERCEDES	666670
E/2022-26	3/1/22	PENN COBROS SERVICIOS LEGALES	COBROS COMPULSIVOS, ASESORIA LEGAL, COMPRA Y VENTA DE CRÉDITOS, COBROS DE ACRENCIAS, RECUPERACION DE DEUDAS IMPAGAS, SERVICIOS JURIDICOS EN GENERAL.	CAROLYN PENN DE BRITO	666730
E/2021-70455	23/12/21	PERCEPOLIS	ADQUISICIÓN, ACTUALIZACIÓN Y TRANSMISIÓN DE DATOS ALOJADOS EN LA NUBE DESDE Y/O A TRAVÉS DE SISTEMAS DE INFORMACIÓN	HELDER TAVAREZ VILLAMAN	666140
E/2021-66037	22/12/21	PERECRUZ PASO A PASO COMERCIALIZADORA	REALIZACIÓN HABITUAL Y PROFESIONAL DE OPERACIONES DE CRÉDITO, OTORGAMIENTO DE PRÉSTAMOS	JUAN DANILO PEREZ ESPINOSA	665970
E/2022-567	5/1/22	PERESTROIKA	VENTA DE CERVEZAS.	PEDRO VARGAS SAFADI	667124
E/2021-69209	23/12/21	PÉREZ HERNÁNDEZ CONSULTORES INTEGRALES	SERVICIOS DE ASESORIA Y CONSULTORÍA A ENTIDADES PÚBLICAS Y PRIVADAS EN TEMAS RELACIONADOS CON MARKETING Y COMUNICACIÓN	FRANCIA ZENEIRA HERNÁNDEZ DE PÉREZ	666201
E/2021-69696	5/1/22	PERLA MARINA RENT A CAR	ALQUILER DE VEHÍCULOS A NIVEL NACIONAL.	LUZ BETHANIA FAMILIA ROSARIO	667174
E/2021-71042	29/12/21	PETS PAWER FOODS	ELABORACIÓN, VENTA, DISTRIBUCIÓN, IMPORTACIÓN Y EXPORTACIÓN DE ALIMENTOS Y ACCESORIOS PARA PERROS Y GATOS.	GIUSEPPE MANUEL OLIVA FERRERAS	666624
E/2022-181	3/1/22	PGU4 DOMINICAN HOLDINGS	TENENCIA DE BIENES INMUEBLES EN LA REPUBLICA DOMINICANA.	DAVID SILBERT	666817
E/2022-482	5/1/22	PHARMA-DOS	INSTITUTO ACADÉMICO DE FORMACIÓN TÉCNICO PROFESIONAL EN AÉREAS DE NEGOCIOS Y FARMACÉUTICA.	LAURENCE RAINIERO BONETTI GUERRERO	667067
E/2021-70525	28/12/21	PHOTUR RD	SERVICIOS DE TOMA DE FOTOGRAFÍAS EN GENERAL, GRABACIONES, VIDEOS, IMPRESIONES, ALBUNES, COMPRA	PUERTO HSRD, S.R.L.	666342
E/2022-73	3/1/22	PICA POLLO BUEN SABOR RENOVAR	VENTA DE COMIDA RAPIDA.	RONG QIA ANTONIO LEONG LIANG WU	666748
E/2021-68850	21/12/21	PIMENPA EVENTOS Y ALQUILER	SERVICIOS DE ALQUILER Y EXPLOTACIÓN DE INMUEBLES PARA FIESTAS, CONVENCIONES Y OTROS EVENTOS SIMILARES	DIGNA PIMENTEL PADILLA	666516
E/2021-70966	29/12/21	PIXEL PAINT	TALLER DE SERVICIO AUTOMOTRIZ.	KELVIN MOISES PEÑA UZETA	666522
E/2022-633	5/1/22	PIXEL PARROT	PROVEER SERVICIOS DE PUBLICIDAD Y MERCADEO, ENFOCADO EN COMUNICACIÓN DIGITAL, CORPORATIVA Y PRODUCCIÓN, UTILIZANDO COMO HERRAMIENTA LA FOTOGRAFÍA, LA TIPOGRAFÍA Y EL DISEÑO GRÁFICO.	ANDRÉS ARTURO ESTRELLA LEO	667186
E/2022-635	5/1/22	PIZZOLOGY	SERVICIOS DE RESTAURANTE, PIZZERÍA Y BAR.	LESLIN SILVERIO SANTANA	667195
E/2021-71159	30/12/21	PLAN ESTRATÉGICO PARA EL DESARROLLO DE PUERTO PLATA POP-METROPOLIS	SIN FINES DE LUCRO, ACTIVIDADES PARA EL DESARROLLO DE LA PROVINCIA DE PUERTO PLATA.	EDDY BENJAMIN TAVAREZ QUIROZ	666663
E/2022-491	5/1/22	PLAZA FININ	SERVICIOS INMOBILIARIOS REALIZADOS POR CUENTA PROPIA, CON BIENES PROPIOS O ARRENDADOS, A CAMBIO DE UNA RETRIBUCIÓN O POR CONTRATA	ALEJANDRO AUSBERTO BAEZ ALCANTARA	667060
E/2021-65859	22/12/21	PLESANTVILLE INVESTMENTS	DEDICARSE A LA INVERSIÓN DE MUEBLES E INMUEBLES TURISTICOS	ANGEL DEL CARMEN MEDINA SANTANA	666063
E/2021-70112	4/1/22	PLG BEAUTY STUDIO	SERVICIOS DE SALÓN, CORTE, PEINADO, MANICURA Y PEDICURA, ESTILO DISEÑO Y COLOCACIÓN DE UÑAS, MAQUILLAJE, DEPILACIÓN, BAR, LOUNGE, MAQUILLAJE, Y ACTIVIDADES AFINES.	ENYER ENRIQUE GARCIA ARAUJO, LISBETH ALEJANDRA MENDOZA MONTAS	666903
E/2021-70825	28/12/21	PLM REPUBLIK RENT CAR	RENTA, COMPRA Y VENTA DE VEHÍCULOS DE MOTOR.	JEFFREY STEVEN MOYA PEÑA	666403
E/2021-70914	29/12/21	POINTS CARDINAL TRAVEL AGENCY	OFRECER VUELOS INTERNACIONALES A UN PRECIOS ECONOMICOS, TAMBIEN PAQUETES DE RESORTS, ENTRE OTRAS FUNCIONES CORRESPONDIENTES A UNA AGENCIA DE VIAJE	GEURY ANTONIO CASTRO MUÑOZ	666518
E/2021-70420	23/12/21	POKER ROOM BAR Y RESTAURANTE	SERVICIOS DE RESTAURANTE Y BAR.	EUNICE MERCEDES SALDAÑA BRITO	666152
E/2021-70428	23/12/21	PORTÁTIL SHOP RD GBL	VENTA DE ACCESORIOS DE TECNOLOGÍA.	GABRIEL DE JESUS BERNAL LIRANZO	666122
E/2021-70919	29/12/21	PRANDY MULTI SERVICE	SERVICIOS DE PAPELERIA, VENTA DE PRODUCTOS DE PAPELERIA Y ACCESORIOS DE CELULARES.	WANDER ALEXANDER ARIAS PEGUERO	666489
E/2021-70827	30/12/21	PRESIDENT TOURS & MAS	SERVICIOS DE TURISMO EN GENERAL, PROYECTOS MINEROS.	PRESIDENT TOURS, S.R.L.	666698
E/2021-69405	27/12/21	PRESTAMOS Y MAS CMAJ	SERVICIOS DE PRÉSTAMOS A PERSONAS FÍSICAS Y JURÍDICAS, PRÉSTAMOS CON GARANTÍAS PRENDARIAS, PRESTAMOS CON GARANTÍAS HIPOTECARIAS	NATALIA ELENA FACUNDO MINIER	666308
E/2021-70128	28/12/21	PRIMER CONGRESO DE MURALISMO Y ARTE PUBLICO DE LATINO AMERICA Y EL CARIBE TRANSITANDO PCMALCT	ES EL PRIMER CONGRESO DE MURALISMO Y ARTE PÚBLICO DE LATINOAMERICA Y DEL CARIBE, ESTE PROYECTO REUNIRÁ A LOS MEJORES MURALISTAS, GESTORES CULTURALES, REPRESENTANTES DE ARTE PÚBLICO DE LATINOAMERICA, EL CARIBE Y REPÚBLICA DOMINICANA	CROMCIN CAROMIL DOMINGUEZ CEPEDA	666425
E/2022-525	5/1/22	PRINCIPE DON PRODUCTIONS	PRODUCCIÓN DE CORTOMETRAJES, PELÍCULAS, DOCUMENTALES, ANUNCIOS COMERCIALES, CREACIÓN DE TRABAJOS CINEMATOGRAFICOS.	ALVIN JEWAN PARMASSAR	667087
E/2021-70792	28/12/21	PROCESADORA DE ARROZ MAO	VENTA Y COMERCIALIZACIÓN DE ARROZ Y TODA ACTIVIDAD LIGADA A SU OBJETIVO PRINCIPAL.	LUIGGI JHOVANNY PLACENCIA QUEZADA	666383
E/2021-70257	23/12/21	PRODUCTO DE LIMPIEZA GALILEA	VENTAS Y ELABORACIÓN DE PRODUCTO DE LIMPIEZA.	JONAS JOSE MERCEDES MERCEDES	666113
E/2022-299	5/1/22	PRODUCTOS AYALA SANTANA	FABRICACION, DISTRIBUCION Y VENTA DE PRODUCTOS DE LIMPIEZA, VENTA DE ARTICULOS PARA EL HOGAR, DE HIGIENE PERSONAL, COMESTIBLES Y BEBIDAS.	REINALDO ANTONIO AYALA GUERRERO	667126
E/2021-71038	3/1/22	PRODUCTOS FRANCO REINOSO	PRODUCCIÓN Y VENTA DE PRODUCTOS DEDICADO A LA LIMPIEZA Y LA BELLEZA DE LA MUJER EN GENERAL.	FREDDY NEY FRANCO REYNOSO	666815
E/2022-537	5/1/22	PROGRAMA LA VOZ DE LA LIBERACION	SIN FINES DE LUCRO DEDICADA AL AMPARO DE LA CONSTITUCION Y LAS LEYES, LA CUAL SE DEDICA A PREDICAR LA PALABRA DE DIOS	IGLESIA PENTECOSTAL DIOS ES AMOR	667107
E/2022-673	6/1/22	PROMOTORA DURISOR	VENTA, COMPRA, ALQUILER Y ADMINISTRACIÓN DE TODO TIPO DE INMUEBLES URBANOS Y RURALES; INVERSIONES Y SERVICIOS INMOBILIARIOS EN GENERAL	REMYN EMMANUEL DURAN RIVAS	667215
E/2022-107	5/1/22	PROMOTORA ELEMARIE	DISEÑO, PROMOCIÓN CONSTRUCCIÓN Y VENTAS DE PROYECTOS INMOBILIARIOS Y RESIDENCIALES, CONSTRUCCIÓN DE VIVIENDAS Y CONSTRUCCIÓN CIVIL EN GENERAL	FERNANDA RARDIRIS MENDEZ PARADIS	667098
E/2021-69944	22/12/21	PROMOTORA RE/CATARDOM	LA PROMOCIÓN DE COMPRA VENTA DE BIENES INMUEBLES Y MUEBLES; CONSTRUCCIÓN, REPARACIÓN Y ADMINISTRACIÓN DE INMUEBLES; Y TODAS LAS DEMÁS OPERACIONES INMOBILIARIAS Y MOBILIARIAS	LUIS MANUEL DE PEÑA DEL ROSARIO, MADELIN ALCANTARA MADE	666054
E/2021-71005	29/12/21	PROSERVA- PROVEEDORES DE SERVICIOS AGROFORESTALES Y ALIMENTOS	PRODUCCIÓN DE PLÁNTULAS, VENTA DE PRODUCTOS AGROFORESTALES Y ALIMENTICIOS.	MIGUEL ANGEL FIGUEROA SEVERINO	666555
E/2022-59	3/1/22	PROYECT MAYHEM FIGHT CLUB AND BAR	VENTA DE BEBIDAS AL POR MAYOR Y AL DETALLE Y DE ALIMENTOS.	TERESITA MARCELLY UREÑA AQUINO, BRYAN ADBBEL NANITA PLACENCIA	666750
E/2021-71166	30/12/21	PROYECTOS MARIA GAUTREAU	DISEÑO DE PROYECTOS ARQUITECTÓNICOS Y DISEÑO DE INTERIORES.	MARIA DE LOS ANGELES GAUTREAU MENDEZ	666708
E/2021-71192	30/12/21	PROYING	SERVICIOS DE ESTUDIOS, DISEÑOS, PLANEACION, CONSTRUCCION, SUPERVISION, MOVIMIENTO DE TIERRA, ASESORIA Y GESTION DE PROYECTO DE ARQUITECTURA Y DE OBRAS CIVILES.	CARLOS TOMAS TAVERAS MENDOZA, DELVINSON JULIAN MOSQUEA JORGE, GLEISSON IVAN MAÑON PUJOLS	666707
E/2021-70985	29/12/21	PRZEDSZKOLE ANIOLKI ESTANCIA INFANTIL	SERVICIOS DE ESTANCIA INFANTIL, GUARDERÍA, HOGAR Y ALBERGUE PARA EL CUIDADO Y EDUCACIÓN DE LA PRIMERA INFANCIA Y SERVICIOS DE ENSEÑANZA INICIAL Y PRIMARIA	HERIKC AGESTA SMITH	666525
E/2022-452	5/1/22	PSICOCARDIO: CORAZÓN Y MENTE	ORIENTACIONES RELACIONADAS A LA PREVENCIÓN DE LA SALUD CARDIOVASCULAR Y SU RELACIÓN CON LA SALUD MENTAL.	ELBA PAMELA FELIZ GARCIA	667082
E/2022-413	4/1/22	PUBLIDOM	BRINDAR ASESORAMIENTO DE IMAGEN, DISEÑO GRAFICO Y MARKETING DIGITAL.	JAMILA LIBERATO RODRIGUEZ	667002

[210] EXP.	[220] SOL. FECHA	[561] NOMBRE COMERCIAL	[510] ACTIVIDAD	[730] SOLICITANTE	[111] REGISTRO
E/2021-57855	14/10/21	PUEBLA INVESTMENT	COMERCIALIZACIÓN DE BIENES RAÍCES, CONSTRUCCIÓN, EDIFICACIÓN, COMPRA Y VENTA A CORTO Y LARGO PLAZO DE SOLARES, VIVIENDAS, CONDOMINIOS	PUEBLA INVESTMENT, S.A.	666931
E/2021-70487	23/12/21	PUERTAS & VENTANAS ROBERT FRIAS	FABRICACION E INSTALACION DE PUERTAS, VENTANAS, CRISTALES FLOTANTES Y AFINES	ROBERTO FRIAS JIMENEZ	666179
E/2021-70753	28/12/21	PUERTAS Y VENTANAS AARON	FABRICACIÓN E INSTALACIÓN DE VENTANAS EN ALUMINIO Y CRISTAL, PUERTAS, CRISTALES FIJOS, ACERO INOXIDABLE, PLAFÓN, SHEETROCK, GABINETES Y CLOSETS DE ALUMINIO Y CRISTAL.	DANIEL DAVID VILLALONA REYES	666366
E/2021-66313	5/1/22	PUERTAS Y VENTANAS JERO	CONFECCIÓN DE TODO TIPO DE PUERTAS Y VENTANAS.	JHONATAN ELVIS RODRIGUEZ	667136
E/2021-70388	27/12/21	PUNTA CANA LOCAL EXPERIENCES PCLE	SERVICIOS DE AGENCIA DE VIAJES, CERTIFICADOS VACACIONALES, TOUR OPERADOR, MANEJO DE EXCURSIONES, Y TODO TIPO DE NEGOCIACIONES RELACIONADAS AL TURISMO	MANUEL ALEJANDRO GAINZA RIVERO	666292
E/2021-54833	28/12/21	PUNTA CANA RENTAL CARS SERVICE PUNCARENAR	ALQUILER DE VEHÍCULOS, NUEVOS Y USADOS	ROBERTO MARCELUS CARIUS	666453
E/2022-384	4/1/22	PUPPY PLANET	VENTA DE ANIMALES, ALIMENTOS Y ACCESORIOS PARA ANIMALES, SERVICIOS MEDICOS PARA ANIMALES.	EDWARD ANTONIO SALDAÑA MOREL	666990
E/2022-330	4/1/22	PURIFICADORA DE AGUA FIGUEROE	VENTAS DE AGUA PURIFICADA, AL POR MAYOR Y DETALLE, BOTELLAS DE AGUA Y MAS.	GERALD ANTONIO FIGUEROE TEJEDA	666955
E/2021-69728	22/12/21	QUALITY REAL ESTATE QRE	PROMOVER, PLANIFICAR Y DESARROLLAR PROYECTOS INMOBILIARIOS, COMPRA Y VENTA DE INMUEBLES, ADMINISTRACIÓN Y GERENCIA DE PROYECTOS, FINANCIAMIENTOS, CONSTRUCCIÓN.	JOSE LUIS FORTUNATO FLORENCIO	666050
E/2022-206	5/1/22	QUIRICO COMERCIAL VIP	VENTAS DE ROPAS, CALZADOS Y LENCERIAS EN GENERALES.	QUIRICO ESMELIN CASADO	667160
E/2022-216	4/1/22	R DURCAL SERVICIOS MULTIPLES	VENTA SUMINISTROS, EQUIPOS Y SERVICIOS PARA OFICINAS E INSTITUCIONES DEL SECTOR PUBLICO Y PRIVADO	ROCIO DURCAL LIRIANO MERCEDES	667020
E/2022-850	6/1/22	R SANTOS AUTO SHOW	IMPORTACIÓN, EXPORTACIÓN, COMPRA Y VENTA DE VEHÍCULOS DE MOTOR Y FINANCIAMIENTOS.	ROBERTO SANTOS SANTANA	667335
E/2021-71085	29/12/21	R&R PALÍN AGROINDUSTRIA	PRODUCCIÓN, COMERCIALIZACIÓN, ENVASADO, ETIQUETADO, VENTA, EXPORTACIÓN E IMPORTACIÓN DE RUBROS AGRÍCOLAS EN GENERAL	JOHNNY RODRIGUEZ PALEN	666606
E/2022-603	5/1/22	R. E. POWER ELECTROSISTEMAS	VENTA E INSTALACIÓN DE CÁMARAS DE VIGILANCIA, ALARMAS CONTRA ROBOS E INCENDIOS, CABLEADOS ESTRUCTURADO DE REDES DE DATOS	R.E. POWER ELECTROSISTEMAS, S.R.L	667152
E/2021-70843	29/12/21	R.V. MELANY RESTAURANT	COMPRVENTA, PERMUTA, ELABORACIÓN, DISTRIBUCIÓN, ALMACENAMIENTO DE TODO TIPO DE PRODUCTOS ALIMENTICIOS CRUDOS Y COCIDOS, POSTRES, BOCADILLOS Y COMESTIBLES	RAMON DEL CARMEN VARGAS ROSA, ANTONIA RODRIGUEZ TEJADA	666502
E/2021-70625	27/12/21	RADIO TELEVISION EDUCATIVA	LA RADIO TELEVISIÓN EDUCATIVA, ANTES RADIO EDUCATIVA DOMINICANA, ES UN MEDIO DIDÁCTICO CON UNA GRAN CAPACIDAD DE MOSTRAR CONTENIDOS DE UNA FORMA QUE MOTIVA EL INTERÉS Y EL APRENDIZAJE NO SOLO DE LOS ESTUDIANTES SINO DE LA CIUDADANÍA EN GENERAL.	RADIO EDUCATIVA DOMINICANA	666267
E/2022-742	6/1/22	RATE LEAF SANTIAGO	LA SOCIEDAD TENDRÁ POR OBJETO EL SOPORTE ADMINISTRATIVO Y EL SERVICIO AL CLIENTE.	FRANCK GEORGES STANISLAS THIESFELD -BENNETT	667263
E/2022-257	4/1/22	RAYBRI AUTO IMPORT	VENTA Y RENTA DE VEHICULOS NUEVOS Y USADOS.	RAFAEL ANTONIO SOTO MEJIA	666867
E/2021-42061	27/12/21	RC VISION CENTRO DE SERVICIOS OPTICOS	SERVICIOS TECNICOS DE OFTALMOLOGIA, OPTICA, OPTOMETRIA Y PREVENCIÓN DE CEGUERA.	MODESTA RIVERA CABRAL	666323
E/2021-70398	23/12/21	RD EN DIMENSIONES	CONSULTORÍA EMPRESARIAL EN EL ÁREA DE MARKETING, MARKETING POLÍTICO, GOBIERNOS LOCALES, FORMACIÓN DE VENTAS, SERVICIOS, ASÍ COMO ASESORIA LEGAL Y FINANCIERA.	ARCENIDIO VALENZUELA DE LOS SANTOS	666124
E/2021-71197	5/1/22	RED HIBISCUS INVESTMENTS	IMPORTACIÓN Y COMERCIALIZACIÓN DE AUTOMÓVILES Y REPUESTOS; VENTA, ALQUILERES Y ADMINISTRACION DE PROPIEDADES INMOBILIARIAS.	LUIS FRANCISCO TREJO SOSA	667054
E/2022-292	6/1/22	REFRICENTRO ALEX ABREU AC	COMPRA, VENTAS Y REPARACIÓN DE EQUIPOS DE REFRIGERACIÓN DE HOGAR E INDUSTRIAL.	BLAUDI ABREU COLON	667235
E/2021-71114	30/12/21	REGENESSENCE	CENTRO DE ESTÉTICA Y SPA, TRATAMIENTO FACIALES, DEPILACIÓN, TRATAMIENTO CORPORAL, COSMIATRÍA Y ESTÉTICA EN GENERAL, CUIDADO DE LA PIEL, SALÓN DE BELLEZA.	ANDREA ALTAGRACIA MEDINA RODRIGUEZ	666614
E/2021-70574	27/12/21	RELOJ INFORMATIVO	PRODUCCIÓN DE PROGRAMA DE NOTICIAS Y COMENTARIOS EN LA PLATAFORMA DIGITAL, RADIO Y TELEVISIÓN.	LUIS ANTONIO CASTRO LEMOINE	666230
E/2022-519	5/1/22	RENDERING PHARMA	FABRICACIÓN, IMPORTACIÓN, EXPORTACIÓN, DISTRIBUCIÓN Y VENTAS DE PRODUCTOS FARMACÉUTICOS Y VETERINARIOS	SAMUEL PORFIRIO TRINIDAD CAPELLAN	667076
E/2022-424	4/1/22	RENOIR INVESTMENT	SERVICIOS DE PELUQUERÍA, BELLEZA, BIENESTAR, Y ORGANIZACIÓN DE ACTIVIDADES Y EVENTOS RELACIONADOS.	MERCEDES CAMELIA SALCEDO DISLA	667014
E/2021-71156	30/12/21	RENSAGA CONSTRUCTIONS	SERVICIOS DE CONSTRUCCIÓN, EDIFICACIÓN, DESARROLLO, SUPERVISIÓN, REPARACIÓN, MANTENIMIENTO, PERFORACIÓN, REMODELACIÓN Y EXCAVACIÓN, PAVIMENTACIÓN, ASFALTADO, DISEÑO ESTRUCTURAL	CARLOS SANTIAGO MARCELINO CASTRO	666656
E/2021-70108	29/12/21	REPORTE MEDICO MEDIA GROUP-RMMG	TRANSMITIR INFORMACIÓN EN LOS DIFERENTES MEDIOS DE COMUNICACIÓN.	AMD DOMINICAN GROUP, S.R.L.	666599
E/2021-66231	28/12/21	REPUESTOS FÉLIX MEDINA AUTO PARTS	VENTA DE PIEZAS Y PARTES PARA VEHÍCULOS DE MOTOR.	FELIX ANTONIO MEDINA QUEZADA	666377
E/2021-70181	21/12/21	REPUESTOS Y SERVICIO ELETRO AUTO CAMION AGS	REPUESTOS Y REPARACIONES DE VEHÍCULOS.	ALDRY GABRIEL SORIANO SOLANO	665968
E/2021-70344	27/12/21	RESIDENCIAL DON EMILIO	PROYECTO RESIDENCIAL INMOBILIARIO DE APARTAMENTOS, PARA IDENTIFICACIÓN DEL RESIDENCIAL Y LOS EDIFICIOS, VENTA DE UNIDADES, ALQUILER DE UNIDADES, Y ADMINISTRACIÓN DEL RESIDENCIAL.	AGUSTIN LANTIGUA SANCHEZ	666310
E/2021-68033	4/1/22	REYCO MINI MARKET	MINIMARKET DEDICADO A LA VENTA DE PROVISIONES Y MERCANCIAS EN GENERAL, DE MANERA MÁS ESPECÍFICA, COMPRA Y VENTA DE LOS PRODUCTOS BÁSICOS COMO SON: PRODUCTOS DE LIMPIEZA, DESECHABLES, ALIMENTICIOS	ZACHARIE NELSON GARCIA LUNA, FRANCISCO REYNALDO BATISTA MARTIN	666914
E/2021-63585	28/12/21	REZÉN-EBE AESTHETIC CENTER	SERVICIOS DE ESTÉTICA, PELUQUERIA, CENTRO DE UÑAS, CASA DE RECUPERACIÓN POST-QUIRÚRGICA, COMPRA, VENTA, IMPORTACIÓN, EXPORTACIÓN Y DISTRIBUCIÓN DE PRODUCTOS DE ESTÉTICA Y BELLEZA EN GENERAL.	SUJENY ARIAS MOREL	666478
E/2021-70618	27/12/21	RHINO AUTOSPOT	IMPORTACIÓN, COMPRA, VENTA Y RENTA DE VEHÍCULOS NUEVOS Y USADOS.	JEAN CARLOS DARIEL ALTUNA BATISTA, JUAN CARLOS RAFAEL ALTUNA BATISTA	666393
E/2021-70201	22/12/21	RICH GIRL HAIR	VENTA DE PRODUCTOS DE BELLEZA PARA EL CABELLO Y EL CUERPO EN GENERAL, VENTA DE CABELLO HUMANO, PESTAÑAS, ACCESORIOS PARA EL CABELLO	JEFRICA ALBERTO SANCHEZ	665934
E/2021-71062	29/12/21	RIVIERA DEL ATLÁNTICO	INVERSIONES INMOBILIARIAS EN GENERAL.	JOSÉ ANTONIO ACOSTA RODRÍGUEZ	666586
E/2022-7	3/1/22	RL HABITT	BIENES RAICES, GESTION DE HOSPEDAJE, REPRESENTACIÓN DE CONDOHOTELES, APARTAMENTOS AMUEBLADOS DE ALQUILER POR CORTAS Y LARGAS TEMPORADAS.	JOSE MARCELO RODRIGUEZ LORA	666715
E/2021-70192	22/12/21	RM CASE	FABRICACIÓN Y VENTA DE CASE. CAJAS PARA EQUIPOS DE EVENTOS.	NIDIA MARIEL MORALES VENTURA	666682
E/2021-70209	3/1/22	ROCKET OFFICE SUPPLY	VENTAS DE MATERIALES GASTABLES, VENTAS DE MATERIALES DE OFICINA, VENTAS DE MATERIALES DE LIMPIEZA, VENTAS DE MOBILIARIO Y EQUIPOS DE OFICINA.	JAVIER CORREA MARTINEZ	666827
E/2021-57049	29/12/21	ROCO SERVICES	SERVICIOS DE HERRERÍA	GABRIELA MERCEDES CONTRERAS VALENZUELA, REYES JOSE SANTANA RODRIGUEZ	666528
E/2022-33	4/1/22	ROCO TREN TURÍSTICO	SERVICIOS DE TRANSPORTACIÓN DE TURISTAS Y VISITANTES NACIONALES E INTERNACIONALES EN REPÚBLICA DOMINICANA.	ROCO SOLUTIONS, S.R.L.	666885
E/2021-69508	4/1/22	RODALV EQUIPMENT AND CONSTRUCTION MATERIAL	COMPRA Y VENTA DE MATERIALES DE CONSTRUCCIÓN, FÁBRICA DE BLOCK.	HAYRO RAFAEL FABIAN REYES	667015
E/2021-70358	4/1/22	ROLFI GG MARISCOS INVESTMENT	SERVICIOS DE RESTAURANTE Y VENTA DE MARISCOS.	ROLFI GARABITO GENAO	666917
E/2021-70504	23/12/21	ROMERO CAMILO INVERSIONES	COMPRA Y VENTA DE TERRENOS, SOLARES, CONSTRUCCIONES DE TODO TIPO Y GENERO DE VIVIENDAS, APARTAMENTOS Y EDIFICIOS	WILLIAMS ROMERO SANTOS	666191
E/2022-61	3/1/22	ROSARIO TECHNOLOGY RVG	SERVICIOS DE SEGURIDAD ELECTRONICA. INSTALACION DE EQUIPOS DE SEGURIDAD. REPARACION Y VENTA DE COMPUTADORAS	OSCAR ROSARIO VASQUEZ	666756
E/2021-71117	4/1/22	ROSSVELS RENT CAR	COMPRA Y VENTA, IMPORTACION Y EXPORTACION DE TODO TIPO DE VEHICULOS, Y RENTA DE CUALQUIER TIPO DE VEHICULO DE MOTOR USADOS COMO NUEVOS	ROSSVELS MANUEL CALDERON GUERRERO	666999
E/2022-387	4/1/22	RP PLASTIC	SE VA A DEDICAR A LA FABRICACIÓN, DISTRIBUCIÓN Y VENTA DE TODO TIPO DE PLÁSTICOS UTILIZABLES TALES COMO: CUCHARAS, TENEDORES, CUCHILLOS, PLATOS	ROBINSON LEONARDO RECIO PUJOLS	666984
E/2021-70759	29/12/21	RSE EVENTOS	REALIZACIÓN DE EVENTOS SOCIALES, DEPORTIVOS Y CULTURALES, ORGANIZACIÓN Y PROMOCIÓN DE TODO TIPO DE ACTIVIDADES.	YEISON ALEJANDRO ROSA SANTOS	666507
E/2021-70877	28/12/21	RUBEN BEATO INFANTE	COMPRA Y VENTA DE BIENES RAICES, ADMINISTRACIÓN DE PROPIEDADES INMOBILIARIAS, INVERSIONES EN BONOS CORPORATIVOS, PRESTAMOS, PRENDARIOS, HIPOTECARIOS	RUBEN DARIO BEATO INFANTE	666464
E/2021-70296	22/12/21	RYG ENGINEER GROUP 2303	VENTA, COMPRA, DISTRIBUCION, MANTENIMIENTO, REPARACION Y TODA CLASE DE OPERACIONES RELACIONADAS CON MAQUINARIAS PUBLICITARIAS	ROBELIN GERONIMO GUZMAN	665995
E/2021-69999	23/12/21	RYVEV AUTOS	RENTA Y VENTA DE VEHÍCULOS.	EMILIO ANTONIO NUÑEZ PIMENTEL	666139
E/2022-62	5/1/22	SAKE BAR LOCAL 3	COMERCIALIZACIÓN Y VENTA DE BEBIDAS ALCOHÓLICA Y NO ALCOHÓLICAS Y COMIDAS PROCESADAS.	JOSE LUIS PRATS QUIÑONES	667171
E/2022-597	5/1/22	SALA DE ARTE PRATS-VENTÓS	CREACIÓN Y RESTAURACIÓN DE OBRAS DE ARTE EN TODO LOS GENERO.	JOSE LUIS PRATS QUIÑONES	667153
E/2021-66278	23/12/21	SALDENT DIVISION DIABETES	SERVICIO DE COMERCIALIZACIÓN, FABRICACIÓN, ALMACENAMIENTO, REPRESENTACIÓN, ELABORACIÓN, EMPAQUE, DISTRIBUCIÓN, PROMOCIÓN, COMPRA, VENTA, IMPORTACIÓN, EXPORTACIÓN DE MEDICAMENTOS O PRODUCTOS FARMACÉUTICOS, MATERIALES Y EQUIPOS MÉDICOS	FERNANDO ISMAEL FERNANDEZ DIAZ	666077
E/2021-69537	3/1/22	SALON ELROC	SALON DE BELLEZA IMPORTADOR DE COSMETICOS PRODUCTOR DE PRODUCTOS COSMETICOS DE BELLEZA IMPORTAR Y EXPORTAR PRODUCTOS DEL CUIDADO DEL CABELLO Y TODOS LOS PRODUCTOS DEL CUIDADO DE LA BELLEZA	LUIS MIGUEL DIAZ MATOS	666839
E/2021-69804	20/12/21	SAMUS	SERVICIOS DE REPRESENTACIONES, INVERSIONES, BIENES RAÍCES.	MARCELINO ANTONIO SANTANA HERRERA	665971
E/2021-69971	20/12/21	SANA AL MUNDO	ENTIDAD SIN FINES DE LUCRO, DEDICADA PARA EDUCACIÓN CULTURAL, CUIDADO DEL MEDIO AMBIENTE Y LA PRESERVACIÓN DE LOS RECURSOS NATURALES.	AMERFI DEL CARMEN CÁCERES DE DE LA CRUZ	666071



[210] EXP.	[220] SOL. FECHA	[510] ACTIVIDAD	[730] SOLICITANTE	[111] REGISTRO	
E/2021-70930	30/12/21	SAND-OL SERVICES GROUP	BIENES RAÍCES EN GENERAL, COMPRA Y VENTAS DE PERMUTAS, ARRENDAMIENTOS Y ALQUILER DE PROPIEDADES INMOBILIARIAS URBANAS, SUB-URBANAS Y RURALES	JEAN RENE LOCHARD, MARIE GUERLINE LOCHARD	666617
E/2021-70472	23/12/21	SANTO DOMINGO LOGISTIC CENTER SDLC	SERVICIOS DE DESARROLLO Y ADMINISTRACIÓN DE ZONAS FRANCAS INDUSTRIALES Y DE SERVICIOS LOGÍSTICOS, BIEN COMO CENTRO U OPERADOR LOGÍSTICO.	JOSÉ IGNACIO ACERO RUÍZ	666170
E/2021-70332	22/12/21	SAOBUGS	VENTA DE TODO TIPO DE EXCURSIONES TURÍSTICAS ACUÁTICAS Y TERRESTRES.	VICTOR MODESTO MENDEZ DISLA	666032
E/2022-760	6/1/22	SAYATECH ELETRONICA	VENTA DE EQUIPOS ELETRONICOS EN GENERAL.	ESTARLIN JAVIER FLORES GARCIA, REYNALDO ISIDRO MARUN MERAN	667272
E/2021-70533	30/12/21	SC MR MEDIOS E INVESTIGACION	EMPRESA DE PUBLICIDAD, PROMOCIÓN, COLOCACIÓN DE ANUNCIOS, REALIZAR EVENTOS MEDIÁTICOS, RUEDA DE PRENSA, CONFERENCIAS, EVENTOS, MEDIOS DIGITALES ONLINE Y OFLINE	ALEXIS ORLANDO CASTILLO MONTERO	666689
E/2021-71019	29/12/21	SEA GLASS JEWELRY SANTO DOMINGO	JOYERÍA ARTESANAL CON VIDRIOS TRAÍDOS DEL MAR RECOGIDOS EN LA COSTA DE LA REP. DOMINICANA	ANDREA CHIAVACCI	666563
E/2021-70935	30/12/21	SEBLEY DOMINICANA	IMPORTACIÓN, DISTRIBUCIÓN Y VENTA DE IMPLEMENTOS Y MATERIAL GASTABLE PARA OFICINAS, INDUSTRIAS, HOSPITALES Y HOTELES, INCLUYENDO PRODUCTOS SANITARIOS, ALIMENTOS	JESUS MIGUEL SANTOS VASQUEZ	666702
E/2021-70611	27/12/21	SECRETOS NATURALES RODHE	FABRICACIÓN, REPRESENTACIÓN, DISTRIBUCIÓN, VENTA Y COMERCIALIZACIÓN DE PRODUCTOS FARMACÉUTICOS Y COSMÉTICOS.	RODHE WALSER	666253
E/2022-602	5/1/22	SEDEM GROUP	SERVICIOS DE PUBLICIDAD, COLOCACION DE MARCAS Y ASESORIA.	SERVICIOS CORPORATIVOS Y TECNOLÓGICOS EDAEC, E.I.R.L.	667156
E/2022-353	4/1/22	SEGUNDO JOYERÍA	VENTA Y COMPRA DE ORO.	ANGEL RAMON TEJADA MARTINEZ	666962
E/2021-70683	27/12/21	SEGUROS IMPERIO	OPERACIONES DE SEGURO DIRECTO, DE REASEGURO Y DEMÁS AUTORIZADAS POR LA LEY, SEGUROS DE VEHÍCULOS DE MOTOR, INCENDIO Y LÍNEAS ALIADAS, FIANZAS GENERALES, FLOTILLAS, CONSTRUCCIONES.	FURCI EMILIO GONZALEZ CUEVAS	666324
E/2021-68136	6/1/22	SEGUROS LAFISE	OPERACIONES DE SEGUROS Y REASEGUROS Y DEMÁS ACTIVIDADES Y SERVICIOS ASOCIADOS.	ROBERT JOSEPH ZAMORA	667231
E/2021-69886	21/12/21	SEMBRANDO PENSAMIENTO CIENTIFICO	GESTION, ADMINISTRACIÓN, CAPACITACIÓN, FORMACIÓN, ASESORÍAS, CONSULTORÍAS, EXTENSIÓN EN TEMAS RELACIONADOS CON MATEMÁTICAS, FÍSICA, QUÍMICA, ESTADÍSTICA, TIC, CIENCIOMETRÍA Y SERVICIOS EDITORIALES	GREISY PAOLA MORILLO, PRIMITIVO BELEN ACOSTA-HUMANEZ	666024
E/2021-69558	28/12/21	SEÑORITA SANTIAGO RD	TALLERES, CLASES DE DICCION Y ORATORIA, SERVICIOS COMUNITARIOS, SESIONES FOTOGRÁFICAS, CELEBRACIÓN DE LA GALA FINAL, SPOT PUBLICITARIO, PARTICIPACIONES EN PROGRAMAS TELEVISIVOS, COMPETENCIAS/CHALLENGES.	ALEJANDRO RAFAEL MARTINEZ ESCAÑO	666358
E/2021-70782	28/12/21	SERVAS COMPANY SERVICES	CAPACITACION, RECLUTAMIENTO Y COLOCACION EN PUESTOS DE TRABAJO DE RECURSOS HUMANOS.	MADELIN ELISABETH LIRIANO DIAZ	666374
E/2022-108	6/1/22	SERVICENTRO EL BONCHE	VENTA DE REPUESTOS Y ACCESORIOS, LUBRICANTES, PARA TODO TIPO DE VEHÍCULOS Y MOTOCICLETAS EN GENERAL.	MARIA ISABEL CASSO GUERRERO	667251
E/2021-63747	23/12/21	SERVICIO DE TRANSPORTE VICTORIA GXT	SERVICIO DE TRANSPORTE TURÍSTICO. SERVICIO DE TRANSPORTE ESCOLAR. SERVICIO DE TRANSPORTE PRIVADO. SERVICIOS DE TRANSPORTE DIVERSOS.	IVAN FRANCISCO GARCIA JIMENEZ, ELLEN CAMYL ALBUERME GARCIA	666207
E/2022-607	5/1/22	SERVICIOS AEREOS GECA	SERVICIOS AÉREOS CON NAVES Y AVIONES	SERVICIOS AEREOS GECA, S.A.	667157
E/2021-68746	29/12/21	SERVICIOS AGRICOLAS, VENTAS Y ASISTENCIA, SAGRIVA	COMERCIALIZACION DE INSUMOS AGRICOLAS.	ERCILIA SANTOS DE LA CRUZ	666521
E/2020-31519	31/8/20	SERVICIOS DE VIGILANCIA UREÑA	SERVICIOS DE SEGURIDAD PRIVADA.	NIZA PELAGIA SALCEDO CABA DE UREÑA, SERVICIOS DE VIGILANCIA UREÑA, S.R.L.	666595
E/2022-799	6/1/22	SERVICIOS DEPORTIVOS DÍAZ Y ASOCIADOS	ASESORÍA, SUPERVISIÓN Y ADMINISTRACIÓN DE ENTIDADES DEPORTIVAS Y EVENTOS DEPORTIVOS.	CYNTHIA MELISSA DIAZ LECLERC	667303
E/2021-69335	27/12/21	SERVICIOS INDUSTRIALES JELNA	CONSTRUCCIONES DE OBRAS CIVILES Y VIALES. COMERCIALIZACIÓN Y DISTRIBUCIÓN DE MATERIALES PARA EL SECTOR CONSTRUCCIÓN.	JUAN ELIAS SANCHEZ FELIZ	666316
E/2021-70070	22/12/21	SERVICIOS METALMECANICOS Y MANTENIMIENTO EN GENERAL JM&ME	SE DEDICARA A REALIZAR ACTIVIDADES PROPIAS DE LA METALMECANICA, METALES, SOLDADURA, PINTURA Y MANTENIMIENTO EN GENERAL	EDDY SERVANTE SANTANA CASTILLO	665935
E/2022-592	5/1/22	SERVICIOS PROFESIONALES Y ASESORÍAS SEPROA	SERVICIOS LEGALES Y DE CONTABILIDAD.	SERVICIOS CORPORATIVOS Y TECNOLÓGICOS EDAEC, E.I.R.L.	667144
E/2021-66863	4/1/22	SERVICIOS, TRANSPORTE, CONSTRUCCION Y MATERIALES AOBP-2	SERVICIOS DE CONSTRUCCIÓN Y MANTENIMIENTO.	AWILDA OMAIRA BETEMIT PEÑA	666926
E/2022-453	5/1/22	SERVIMEDIC SERVICIOS CARDIOVASCULARES	IMPORTACION, DISTRIBUCION, COMERCIALIZACION DE VENTA DE EQUIPOS Y SUMINISTROS MEDICOS.	SERVIMEDIC SI SRL	667042
E/2022-480	5/1/22	SERVIMEDIC SERVICIOS ENDOVASCULARES	IMPORTACION, DISTRIBUCION, COMERCIALIZACION DE VENTA DE EQUIPOS Y SUMINISTROS MEDICOS.	SERVIMEDIC SI, S.R.L.	667058
E/2022-704	6/1/22	SERVINGCI GROUP	CONSTRUCCIONES Y TODOS LOS SERVICIOS RELACIONADOS A LA INGENIERÍA CIVIL, DISEÑOS ARQUITECTÓNICOS Y ESTRUCTURALES, TASACIONES, PRESUPUESTOS GENERALES	JOSÉ RAFAEL GÓMEZ ALMONTE	667227
E/2021-70521	23/12/21	SHADDAY GRAPHICS	SERVICIO DE DISEÑOS GRÁFICOS, IMPRESIÓN Y PUBLICIDAD EN SENTIDO GENERAL.	SHADDAY GRAPHICS	666203
E/2021-70416	23/12/21	SHAFT MULTISERVICES	VENTA DE TODO TIPO DE PAPELERÍA, ÚTILES DE OFICINA, LIBRETAS, MASCOTAS Y DEMÁS EQUIPOS, AL IGUAL QUE MOBILIARIOS DE OFICINA Y HOGAR.	ODILLE ALEXANDRA PUJOLS FERNANDEZ	666109
E/2021-66996	27/12/21	SHOP ALLERA	VENTA DE JOYAS Y BISUTERÍA, ROPA, PERFUMES, CARTERAS, ZAPATOS, RELOJES, COSMÉTICOS, ACCESORIOS. VENTA, IMPORTACIÓN Y EXPORTACIÓN DE TEJIDOS, UNIFORMES E INDUMENTARIAS.	MARIELLE ALEJANDRA CABRERA	666291
E/2021-71149	30/12/21	SHOU CENTER SPA AND MASSAGE	SERVICIOS DE FISIOTERAPIA, COSMETOLOGÍA Y GIMNASIO, COMPRA Y VENTA DE PRODUCTOS DESTINADO A LA SALUD Y ACTIVIDAD FÍSICA.	CARLOS ANDRES MONTERO DE LOS SANTOS	666650
E/2022-771	6/1/22	SIBLIME ESTHETIC CENTER	SERVICIOS Y TRATAMIENTOS DE BELLEZA FACIAL Y CORPORAL, RELAJACION, CUIDADO DE LA SALUD, BELLEZA ESTETICA, TERAPIAS DE MASAJES.	YADRA SAMELIS CABRERA SANCHEZ	667273
E/2022-242	4/1/22	SIFAMED	PROCESAR, ADMINISTRAR Y GESTIONAR PROCESOS DE FACTURACIÓN CON LAS ADMINISTRADORAS DE RIESGOS DE SALUD (ARS) DE LA REPÚBLICA DOMINICANA.	MIGUEL ANTONIO FERRERAS RAMIREZ	666873
E/2021-71015	30/12/21	SIGFREDY COMERCIAL	FABRICACION DE MUEBLES, VENTA DE MUEBLES Y ELECTRODOMÉSTICOS.	FABRICA DE MUEBLES SIGFREDY C POR A, JOSE SIGFREDY GOMEZ GARCIA	666671
E/2022-662	6/1/22	SIGOLLEN	SERVICIOS DE FIRMA DE AUDITORIA, CONSULTORIA, ASESORIA DE IMPUESTOS, OUTSOURCING CONTABLE.	SIGOLLEN, SRL	667208
E/2021-67411	3/12/21	SILVER BLOCKS	VENTA Y PRODUCCIÓN DE MAMPOSTERÍA, LADRILLOS, BLOCKS	SILVER PALACE, S.R.L.	667131
E/2022-10	3/1/22	SIMCOE PROPERTIES	ADQUISICIÓN Y TENENCIA DE PROPIEDADES INMOBILIARIAS DE INDOLE TURÍSTICO, SEA POR COMPRA O POR APORTE EN NATURALEZA, INCLUYENDO SOLARES, VILLAS Y/O APARTAMENTOS TURÍSTICOS	GUZMAN ARIZA ESTE SRL	666721
E/2021-69583	30/12/21	SIMUPLATA	ENTIDAD SIN FINES DE LUCRO, DEDICADA A PROMOVER Y DESARROLLAR EL BIENESTAR DE LOS MÚSICOS.	JOSE MIGUEL BONILLA LOPEZ	666653
E/2022-634	5/1/22	SISMISS ENTERPRISES	IMPORTACIÓN, EXPORTACIÓN, VENTA Y REPARACIÓN DE CELULARES Y SUS ACCESORIOS, PRENDAS DE VESTIR, VENTA DE VEHÍCULOS Y SUS REPUESTOS, EQUIPOS ODONTOLÓGICOS, MUEBLES PARA EL HOGAR, PRODUCTOS DE BELLEZA, COMESTIBLES, MEDICAMENTOS.	KAYNAT HUSSAIN BIBI, HAMZA NASIR	667185
E/2021-69513	23/12/21	SMART BUSINESS CENTER, MANZANILLORD VLIKHA	CENTRO DE INTELIGENCIA DE NEGOCIOS, PROMOVER INVERSIÓN, DESARROLLO, INSTALACIÓN E INCUBACIÓN DE EMPRESAS, CONSULTORÍAS Y REPRESENTACIÓN DE NEGOCIOS, ALQUILER DE ESPACIOS FLEXIBLES.	GUARIONEX LUPERON CABREJA	666183
E/2021-63967	24/11/21	SMEAC SOLUTION	PROVEER SERVICIOS DE ASESORAMIENTO Y CONSULTORIA EMPRESARIAL, LEGAL Y FINANCIERA, AFECTANDO LAS AREAS DE RECURSOS HUMANOS, TECNOLOGIA, PROYECTOS EMPRESARIALES	ARAMIS GABINO RAMOS VALDEZ	666786
E/2021-69674	30/12/21	SOCIEDAD CIENTIFICA DR. JOSE DE JESUS JIMENEZ ALMONTE, SCJM	ENTIDAD SIN FINES DE LUCRO, CON EL OBJETIVO DE PROMOVER LA CIENCIA, LA BOTANICA, ASTRONOMIA, GEOLOGIA, UFOLOGÍA Y OTRAS CIENCIAS AFINES	MANUEL ARISMENDY JIMENEZ HERNANDEZ	666908
E/2022-632	5/1/22	SOCIEDAD MISIONERA BIOSANA	SIN FINES DE LUCRO, UNA INSTITUCIÓN CRISTIANA Y PRIVADA DEDICADA A OFRECER SERVICIOS DE SALUD NATURAL	PASCUAL FLORES BATISTA	667184
E/2021-66672	29/12/21	SOCIEDAD PARA INVERSIONES PUERTO PLATA	FINANCIAMIENTO PARA INVERSIONES MOBILIARIAS E INMOBILIARIAS, CON GARANTÍA HIPOTECARIA Y PRENDARIA ADEMÁS, EL ALQUILER O RENTA DE BIENES INMUEBLES, LOCALES DESTINADOS AL COMERCIO, VALLAS, VEHÍCULOS, APARTAMENTOS.	JUAN ARISMENDY ALMONTE, SOCIEDAD PARA INVERSIONES PUERTO PLATA, S.A.	666609
E/2022-55	5/1/22	SOLA INTERIORES	VENTA, FABRICACION, DISTRIBUCIÓN, COMERCIALIZACIÓN, PROMOCIÓN DE ARTÍCULOS DE BISUTERÍA, LENCERÍA, ACCESORIOS Y COSMÉTICOS PARA MUJERES, HOMBRES Y NIÑOS.	JOSE GREGORIO PAREDES SOLIS	667080
E/2021-70874	28/12/21	SOLASENA	SOLUCIONES ASFÁLTICAS Y ENERGÍAS ALTERNATIVAS.	JUANA ANYELINA ESPINAL RODRIGUEZ	666467
E/2021-70305	22/12/21	SOLE E MARE RISTORANTE	OFRECER LOS SERVICIOS DE RESTAURANTES, BAR Y PIANO BAR, ASÍ COMO TAMBIÉN CUALQUIER SERVICIO O ACTIVIDAD QUE SEAN CONEXOS O QUE ESTÉN LIGADOS DIRECTAMENTE CON EL OBJETO DE LA MISMA.	FEDERICO DETTORI TURIS	665996
E/2021-67205	23/12/21	SOLUCIONES LDG	IMPORTACION Y VENTA DE MOBILIARIOS Y MATERIAL GASTABLE DE OFICINA Y ELECTRODOMESTICOS.	ABEL ENRIQUE CID FERNÁNDEZ	666074
E/2022-394	4/1/22	SOLUCIONES MEDICAS AG SMAG	COMERCIALIZACIÓN Y DISTRIBUCIÓN DE SUMINISTROS, EQUIPOS Y DESECHABLES MÉDICOS.	VLADIMIR GOMEZ FLORES	666985
E/2021-60634	23/12/21	SOLUCIONES OCOA	SERVICIOS DE PRESTAMOS INFORMALES.	LUIS MILCIADES DE LOS SANTOS MENENDEZ	666196
E/2021-70324	22/12/21	SOLUCIONES QUÍMICAS DOMINICANAS SOQUIDOM	UNA EMPRESA DEDICADA A LA PRODUCCIÓN, DISTRIBUCIÓN Y COMERCIALIZACIÓN DE PRODUCTOS Y EQUIPOS PARA LIMPIEZA DOMESTICA E INDUSTRIAL.	MICHELLE MARIA POMARES LÓPEZ, LUIS RAMOS PINO	666023
E/2021-70982	29/12/21	SOLUCIONES SANTOS CARRASCO	SERVICIOS DE PRÉSTAMOS EN GENERAL.	HECTOR JOSE SANTOS RODRIGUEZ	666524
E/2021-70208	22/12/21	SOLUCIONES SURIEL FULGENCIO	OTORGAMIENTO DE PRESTAMOS COMERCIALES, HIPOTECARIOS Y PERSONALES CON GARANTIA PRENDARIA, COMPRA Y VENTA DE ADMINISTRACION DE TODO TIPO DE BIENES INMUEBLES	RAFAEL SURIEL ORTIZ	665944

[210] EXP.	[220] SOL. FECHA	[561] NOMBRE COMERCIAL	[510] ACTIVIDAD	[730] SOLICITANTE	[111] REGISTRO
E/2021-69412	22/12/21	SOLUCIONES TECNOLOGICAS E INDUSTRIALES NORELEN	CREACIÓN, VENTA, ARRENDAMIENTO, MANTENIMIENTO, SOPORTE DE TODO TIPO PARA SOFTWARE Y PROGRAMAS DE COMPUTADORAS, VENTAS DE EQUIPOS DE COMPUTADORAS	NOEL ELEAZAR JIMENEZ MARTINEZ	666013
E/2021-70655	27/12/21	SOLUCIONES TECNOLOGICAS Y EQUIPOS DE IMPRENTA SOLUTEPRINT	VENTA, REPARACIÓN Y SUMINISTRO DE EQUIPOS DE IMPRENTA, TODO TIPO DE EQUIPOS ELÉCTRICOS, ELECTRÓNICOS E INFORMÁTICOS	MERLIN MONTERO GONZALEZ	666288
E/2021-69234	15/12/21	SOLUCIONES Y VARIETADES COMERCIALES S & N CRISTAL	LA COMPRA, VENTA, IMPORTACION Y DISTRIBUCION DE SUMINISTROS DE OFICINA, PRODUCTOS DE PAPELERIA	GEORGINA ARIAS DE LA ROSA	667086
E/2021-71009	29/12/21	SOLUDEINGEN	SERVICIOS DE INGENIERÍA EN GENERAL.	GILBERTO ARISMENDY PIÑA PARIS	666545
E/2021-68880	23/12/21	SOLUTIONS CONSTRUCTIONS AND DESIGNS ANIBAL ALCANTARA	CONSTRUCCIÓN EN GENERAL, DISEÑO DE OBRAS DE INGENIERÍA, SUPERVISIÓN DE OBRAS, DIRECCIÓN TÉCNICA, REPARACIONES, REMODELACIONES Y REMOZAMIENTO DE TODO TIPO DE INFRAESTRUCTURA Y VENTA DE MATERIALES PARA LA CONSTRUCCIÓN	ANIBAL ALCANTARA SANTANA	666082
E/2021-70769	28/12/21	SONOGRAFÍA DIAGNÓSTICA MOVIL SODIMOV	REALIZAR ESTUDIOS DIAGNÓSTICOS POR IMÁGENES UTILIZANDO TECNOLOGÍA DE PUNTA.	MARYS VIOLETA MELO PEÑA DE BACHÁ	666371
E/2021-70624	28/12/21	SOTO MENDEZ ECONOMARKET	VENTAS DE PRODUCTOS COMESTIBLES FRESCOS.	FRANCHESCA SOTO DE MENDEZ	666431
E/2021-70057	21/12/21	SOUCKA BEAUTY SALON AND SPA	OFRECER SERVICIO DE LAVADO Y SECADO DE CABELLO, CORTE DE PELO, MANICURE, PEDICURE, TINTES, VENTAS DE PRODUCTOS DE BELLEZA, DEPILACION, FACIALES, MASAJES, EXTENSIONES Y POSTURA DE PELO.	DESLOUCHES FLORNDJY MYTESOUCKA	666111
E/2022-326	4/1/22	SOUP JOUMOU	SERVICIOS DE RESTAURANTES, BAR Y DISCOTECA.	CLAUDIA SAINT REMY CHAMPAGNE	666959
E/2021-71081	29/12/21	SPLASH MEDIA	COMERCIALIZACIÓN, ASESORÍA, CREACIÓN DE ESTRATEGIAS, ANÁLISIS, MANEJO, CAPACITACIÓN, REALIZACIÓN DE EVENTOS Y NETWORKING PARA MEDIOS DE COMUNICACIÓN EMERGENTES Y MARCAS PERSONALES.	JUAN RAFAEL FABIAN CISNEROS	666632
E/2022-612	5/1/22	SPRINKLES DR	SERVICIOS DE PASTELERIA, REPOSTERIA, TIENDA, PANADERIA.	DHIMARIS MARGARITA BOBEA ESTEVEZ	667164
E/2021-65805	22/12/21	SR Y OV ACCOUNTING SELECTION	SERVICIOS DE CONTABILIDAD Y TENEDURÍA DE LIBROS, AUDITORÍA Y ASESORÍA FISCAL.	DANIEL ALEXANDER SUERO ROJAS, MAGDALENA ESMERALDA ORTEGA VALDEZ	666004
E/2021-70741	6/1/22	STAR HOME C.A	ADMINISTRACIÓN, VENTAS, DECORACIONES, ALQUILER, CONSTRUCCIÓN Y FUMIGACION DE INMUEBLES.	ARIEL CRISPIN TAVERAS	667212
E/2021-68513	22/12/21	STARLTA COMPANY TECH	VENTA DE EQUIPOS TECNOLOGICOS, VENTAS DE EQUIPO DE TRAMISION DE DATOS, CABLEADOS DE REDES, VENTA DE CABLE DE FIBRA, DE COMPUTADORA, IMPRESORA, AIRE ACONDICIONADO, PANELES.	PEDRO PABLO PERALTA MOQUETE	666018
E/2022-371	6/1/22	STRATOS DESARROLLO ORGANIZACIONAL	PRESTAR SERVICIOS DE CAPACITACION, FORMACION, EDUCACION CONTINUADA, DIPLOMADOS, CURSOS, TALLERES Y CONSULTORIA, EN LAS AREAS DE MERCADEO Y ADMINISTRACION DE EMPRESAS, DIRIGIDO A PERSONAS FISICAS O MORALES.	FELIX DANIEL ESPINAL GONZALEZ	667287
E/2022-691	6/1/22	SU MUNDO DEPORTIVO	PRODUCCIÓN DE PROGRAMA DE DEPORTES EN TELEVISIÓN, RADIO, REDES SOCIALES Y PERIÓDICO DIGITAL.	JENNIFER CELESTE REYES VIDAL	667221
E/2022-576	5/1/22	SUBLIMARCA	CONFECCIÓN DE UNIFORMES; SUBLIMACIÓN, BORDADO E IMPRESIÓN GRÁFICA; ELABORACIÓN Y FABRICACIÓN DE SELLOS GOMÍGRAFOS, SECOS Y PRETINTADOS	JUAN CARLOS GOMEZ RODRIGUEZ	667128
E/2021-70425	27/12/21	SUCRECE COCINA Y CATERING	VENTA Y DISTRIBUCIÓN DE ALIMENTOS CRUDOS Y PROCESADOS, BEBIDAS, SERVICIO DE CATERING Y BUFETES.	HAROLD DAVID HERASME VASQUEZ, SUCRE WILTON HERASME VASQUEZ	666214
E/2022-243	4/1/22	SUGAR ON POINT	ELABORACIÓN Y VENTA DE PRODUCTOS DE REPOSTERÍA Y PANADERÍA. DISTRIBUCIÓN Y VENTA DE MATERIALES, HERRAMIENTAS, MAQUINARIAS Y MATERIA PRIMA DE REPOSTERÍA Y PANADERÍA.	MAYELIN MARGARITA RUIZ BRITO	666875
E/2022-791	6/1/22	SUGAR SMILE CREATIONS	SERVICIOS DE REPOSTERÍA, DULCES, PICADERAS FRÍAS Y CALIENTES. SERVICIOS DE CATERING, SERVICIOS DE DECORACIÓN EN GENERAL, BANDEJAS PERSONALIZADAS.	YAMIL NUÑEZ MOYA	667277
E/2021-14325	6/1/22	SUITE202STORE	TIENDA DEDICADA A LA VENTA DE ARTÍCULOS DEL HOGAR, VENTA DE COMESTIBLES Y MEDICAMENTOS.	ALFREDO EMILIO CRUZ MERCADO	667338
E/2021-70644	27/12/21	SUMINISTRO EMPRESARIAL C M E	COMERCIALIZACIÓN DE MOBILIARIOS Y MATERIALES GASTABLES PARA OFICINA, COMERCIALIZACION DE MATERIALES FERRETEROS AL POR MAYOR Y DETALLE.	SUMINISTRO EMPRESARIAL CME, SRL	666593
E/2022-845	6/1/22	SUPER COLMADO KOKI	COMPRA Y VENTA DE PRODUCTOS COMESTIBLES, BEBIDAS, DESECHABLES PARA EL HOGAR Y PRODUCTOS DE LIMPIEZA.	ELVIN MANUEL PAREDES GENAO	667331
E/2022-336	4/1/22	SUPER COLMADO ROSARIO PAULINO	COMPRA Y VENTA DE PRODUCTOS ALIMENTICIOS, PRODUCTOS DESECHABLES DEL HOGAR, DE LIMPIEZA Y BEBIDAS.	LUIS DANIEL ROSARIO PAULINO	666946
E/2021-70225	22/12/21	SUPER COLMADO XAVIER I SUCOXAI	COMPRA Y VENTA DE PROVISIONES AL POR MAYOR Y DETALLE, ENTRE ELLOS: BEBIDAS ALCOHOLICAS, CIGARRILLOS, DESECHABLES, FRUTAS, VEGETALES	HECTOR CASTILLO	665943
E/2022-203	3/1/22	SUPERCOLMADO KENDRICK	VENTA Y DISTRIBUCIONES DE PROVISIONES TALES COMO, AZÚCAR, ARROZ, VEGETALES, BEBIDA ALCOHOL Y SIN ALCOHOL Y REFRESCO.	SILVIO SANTO ALMONTE	666835
E/2022-17	3/1/22	SUPERLIBROS	COMPRA, VENTA Y CAMBIOS DE LIBROS NUEVOS Y USADOS, VENTA DE ÚTILES ESCOLARES, VENTA DE ARTÍCULOS EDUCATIVOS.	ANEURYS TAPIA GONZALEZ	666727
E/2021-45913	13/8/21	SUPERMERCADO M.& R.	COMPRA Y VENTA DE PROVISIONES TALES COMO, FRUTAS, VEGETALES Y ALIMENTOS EN GENERAL, AL POR MAYOR Y DETALLE, IMPORTACIÓN Y EXPORTACIÓN DE PRODUCTOS COMESTIBLES ELABORADOS Ó SEMIELABORADOS.	SUPER MERCADO M.& R., S.R.L.	667114
E/2021-71140	30/12/21	SUPERMERCADO TREBOL	IMPORTACIÓN Y VENTA DE PRODUCTOS COMESTIBLES.	SUPERMERCADO TREBOL, S.R.L.	666760
E/2021-70995	3/1/22	SUPLIDORA GARCÍA YORK	VENTA DE PRODUCTOS ALIMENTICIOS ENLATADOS, EMBUTIDOS.	DAVE OLANDY YORK GARCIA	666713
E/2021-70913	28/12/21	SUPLIDORES DIVERSOS CHADE	COMPRA Y VENTA DE MEDICAMENTOS Y ALIMENTOS.	JESUS ANTONIO SEVERINO DE SENA	666710
E/2021-70912	30/12/21	SUPLIDORES DIVERSOS LA DINO FFRM	COMPRA Y VENTA DE MEDICAMENTOS Y ALIMENTOS.	FREDDY ARTURO FRIAS JIMENEZ	666725
E/2021-70320	22/12/21	SUR WAKE UP	EMPRESA PUBLICITARIA DEDICADA A LA CREACIÓN, EJECUCIÓN Y DISTRIBUCIÓN DE CAMPAÑAS PUBLICITARIAS, LA DISTRIBUCIÓN PUEDE SER HECHA EN LOS MEDIOS TRADICIONALES COMO REVISTAS, RADIOS, TELEVISION, PERIÓDICOS	WILSON RAMIREZ	667334
E/2021-70798	30/12/21	SURTIDORA MAGISTRAL	VENTA AL POR MAYOR Y POR MENOR DE PRODUCTOS ALIMENTICIOS Y BEBIDAS.	ANDRES MILCIADES MATEO ORTIZ	666701
E/2021-69791	23/12/21	SURTIDORA PEDRO SANCHEZ	VENTAS Y SERVICIOS AL POR MAYOR Y DETALLE DE PRODUCTOS ALIMENTICIOS, BISUTERÍAS Y BEBIDAS PARA EL CONSUMO HUMANO.	FERNANDO BARTOLOME AMPARO JIMENEZ, ROFER AMIN AMPARO CONCEPCION	666831
E/2022-709	6/1/22	SURVDESI, AGRIMENSORES Y ARQUITECTOS	LEVANTAMIENTOS TOPOGRÁFICOS, DESLINDES, SANEAMIENTOS, URBANIZACIONES PARCELARIAS, CONSTITUCIÓN DE CONDOMINIO, DISEÑOS ARQUITECTÓNICOS Y CONSTRUCCIÓN.	YON LEIDY MANUEL CALLETANO MARTÍNEZ, MERICHELL REYES FRANCISCO	667233
E/2022-761	6/1/22	SWAI RESTAURANT AND BAR	VENTA DE ALIMENTOS Y BEBIDAS.	ZHIVKO MITKOV SINILKOV	667271
E/2022-816	6/1/22	SWEET COPY	SERVICIO DE APOSTILLA, RENOVACIÓN DE PASAPORTE, CARTA BUENA CONDUCTA, COPIAS, IMPRESIÓN, SCANEADO, REVELADO DE FOTOS, PLASTIFICADO, VENTA DE MATERIAL GASTABLE DE OFICINA.	CHARITO MACKENZIE FRANCISCO	667319
E/2022-375	4/1/22	TABACO CORDERO	FABRICACIÓN, VENTA, DISTRIBUCIÓN DE TABACO, ARTÍCULOS PARA FUMADORES Y CERRILLAS.	BIENVENIDO CORDERO VICENTE	666968
E/2021-69733	22/12/21	TAKO BEACH DEVELOPMENT	TENEDORA DE BIENES INMUEBLES TALES COMO RESIDENCIALES, SOLARES, TERRENOS, VIVIENDAS FAMILIARES; COMPRA, VENTA Y GESTIÓN DE ALQUILERES DE BIENES INMUEBLES YECTOS INMOBILIARIOS.	CARLOS ANTANCE CONTRERAS, JOSE VICENTE ATANCE CONTRERAS	666477
E/2021-70293	22/12/21	TALLER DE REPARACIONES Y PERFORACIONES CHABALAN	VENTA Y REPARACIÓN DE REPUESTOS Y HERRAMIENTAS PARA MAQUINAS PERFORADORAS DE ROTACIÓN Y PERCUSIÓN, PERFORACIONES DE POZOS PARA AGUA, FILTRANTES SANITARIOS Y PLUVIALES	LUIS ANTONIO ENCARNACION PEÑA	665993
E/2021-68238	4/1/22	TALLER DEL CREDITO	BRINDAR ASESORÍA DE CRÉDITO Y EDUCACIÓN FINANCIERA A CONSUMIDORES PARA MEJORAR SU SITUACIÓN CREDITICIA CON LAS ENTIDADES OTORGANTES DE CRÉDITO.	WENDY MILAGROS SANCHEZ GUZMAN	666884
E/2022-173	3/1/22	TALLER Y REPUESTOS ABREU DURAN	SERVICIOS DE MECANICA AUTOMOTRIZ, VENTA E IMPORTACIÓN DE REPUESTOS NUEVOS Y USADOS	JULIO GABRIEL GOMEZ CASIMIRO	666809
E/2022-210	3/1/22	TAO REALTOR	DESARROLLO DE PROYECTOS TURÍSTICO	CONSTRUCTAO REALTOR PC, S.R.L.	667167
E/2022-3	3/1/22	TAPIESTETICA	FABRICACIÓN DE TODO TIPO DE MUEBLES ELABORACION DE DISEÑOS DE MUEBLES REPARACION DE MUEBLES TAPICERIA EN GENERAL	GENRRY EMMANUEL JEREZ FARIAS	666728
E/2021-70259	30/12/21	TATOU BOUTIQUE	COMERCIALIZACIÓN Y VENTA DE ROPA, ZAPATOS Y ACCESORIOS.	JIMMY SOUFFRANT	666667
E/2021-70480	23/12/21	TAUFIK INVESTMENTS	EMPRESA DEDICADA A LA ADMINISTRACIÓN, FINANCIAMIENTO, REPRESENTACIÓN Y ASESORÍA DE EMPRENEDORES, INVERSIONISTAS, PEQUEÑAS Y MEDIANAS EMPRESAS.	SMARLIN ALBERTO NIVAR ROMERO	666159
E/2022-340	4/1/22	TEATRO LOPE DE VEGA	PRESENTACIONES CULTURALES, ARTÍSTICAS, SOCIALES, INSTITUCIONALES, TURÍSTICAS; TALES COMO DANZA, MÚSICA, CANTO, TEATRO, CONFERENCIAS	GIANNI CLOELIA PAULINO REYES	666944
E/2021-69923	20/12/21	TECH LOVER	VENTA DE TODO TIPO DE EQUIPOS DE TECNOLOGÍA, ARTÍCULOS Y ACCESORIOS Y MATERIAL GASTABLE DE OFICINA	ITURVIDES BETHANIA FERNANDEZ LEBEBOURS	666003
E/2021-71134	30/12/21	TECNOTRIALCO INTERNATIONAL	IMPORTACIÓN, EXPORTACIÓN Y VENTA DE ARTICULOS DE TECNOLOGIA, ELECTRONICA, COSMETICOS DE BELLEZA	JOSE RAMON RODRIGUEZ GERMAN	666639
E/2021-69490	28/12/21	TERACO CARIBBEAN SNACKS	COMPRA, VENTA, DISTRIBUCIÓN Y COMERCIALIZACIÓN DE PRODUCTOS ALIMENTICIOS, FRUTOS SECOS Y SEMILLAS COMESTIBLES.	LUIS ALBERTO TEJADA TAVAREZ	666441
E/2021-71150	30/12/21	TERMINAL INTERNACIONAL DE CAMIONES. TICA	IMPORTACION, EXPORTACION DE CAMIONES, VEHÍCULOS, ALQUILERES DE PARQUEOS, HOSPEDAJE, LAVADO, MANTENIMIENTO DE CAMIONES, COMPRAS Y VENTAS DE PIEZAS DE VEHÍCULOS.	DOMINGO ROMERO ROA	667194
E/2022-88	3/1/22	TERRAZA DE BAVARO 2022	SERVICIOS INMOBILIARIOS EN GENERAL.	RAFAEL REYES ROMERO	666759
E/2022-756	6/1/22	TEXTURA RIZADA	SERVICIOS DE SALON DE BELLEZA PARA TODO TIPO DE PELO RIZADO.	YULEISI SALAS	667269
E/2022-308	4/1/22	TGJ EVENTOS	RENTA Y VENTA DE ARTICULOS PARA FIESTAS.	PAULINA LISSET MARTINEZ CABRERA	666923
E/2022-376	4/1/22	THAVMA FINANCIAL	CONSULTORIA SOBRE INVERSIONES BURSÁTILES, COMERCIO DE DIVISAS INTERNACIONALES,	CHARLES MANUEL RODRIGUEZ BENZANT	666977
E/2021-70733	27/12/21	THE FLOW FACTORY RD	DEDICADA A LA COMERCIALIZACIÓN DE TODO TIPO DE PRENDAS DE VESTIR, ACCESORIOS Y CALZADOS PARA DAMAS, CABALLEROS Y NIÑOS	CLAUDI ESTIVEN ROSADO VALERIO	666345



[210] EXP.	[220] SOL. FECHA	[510] ACTIVIDAD	[730] SOLICITANTE	[111] REGISTRO	
E/2022-215	4/1/22	THE GARDEN DOWNTOWN PUNTA CANA	DESARROLLADORA DE PROYECTOS TURISTICOS Y CONSTRUCCION.	ANGEL JESUS SCHIFFINO VARGAS	666878
E/2021-71083	29/12/21	THE PAYNE GROUP INVESTMENTS	COMPRA, VENTA, COMERCIALIZACION, ADMINISTRACION DE BIENES INMUEBLES.	WILLIAM SHERRROD PAYNE	666605
E/2022-239	4/1/22	THE RANDOM SHOP BY MJ	VENTA Y CONFECCION DE ROPA PARA DAMAS Y CABALLEROS.	MASSIEL JEREZ PEÑA, MARIEL JEREZ PEÑA	666861
E/2021-68381	27/12/21	THE TEENEGERS.	COMPRA, VENTA, COMERCIALIZACION Y FABRICACION DE TEXTILES.	ALINOR TRINIDAD ACOSTA PERALTA	666264
E/2021-70832	29/12/21	THE WOW EFFECT	SERVICIO DE RESTAURACION Y ACONDICIONAMIENTO DE VEHICULOS. VENTA Y DISTRIBUCION DE PRODUCTOS PARA EL ACONDICIONAMIENTO Y PROTECCION DE VEHICULOS, MOTOCICLETAS, BOTES, RELOJES, ROPAS Y ZAPATOS.	FAUSTO MIGUEL INFANTE FERNANDEZ	666504
E/2021-71129	3/1/22	TIA JULIA THE COFFE BREAK TIME	EMPRESA DEDICADA A LA VENTA DE BATIDAS, SANDWICH, CAFE, CARTERING EMPRESARIAL Y BUFFET PARA ACTIVIDADES E INSTITUCIONES.	JOSE RAFAEL LEON MATEO	666720
E/2022-82	3/1/22	TIENDA DE ELECTRODOMESTICOS CASA DE FE	COMPRA Y VENTA A GRAN ESCALA DE ARTICULOS PARA EL HOGAR, ELECTRODOMESTICOS.	ANDRES HIRALDO SILVERIO	666761
E/2021-70670	30/12/21	TIENDA EL BOOM D' LA BARATONA	TIENDA POR DEPARTAMENTOS, VENTAS DE ROPAS, CALZADOS, CRISTALERIA, MANUALIDADES Y EQUIPOS ELECTRONICOS, BISUTERIAS.	YANIRIS ALTAGRACIA ROSA MARTE	666685
E/2022-22	3/1/22	TIERRA VISION TV	GESTION Y EXPLOTACION DE LOS SERVICIOS DE RADIO, TELEVISION O CUALQUIER OTRO MEDIO DE COMUNICACION	EDI ALBELSIO GUZMAN ROJAS	666731
E/2022-12	3/1/22	TINSAMEG	VENDER SERVICIOS DE ASISTENCIA TECNICA, ACCESORIA AGROPECUARIA, ELABORACION Y DESARROLLO DE PROYECTOS, SEMOVIENTES, SOFTWARES, IMPORTACION Y VENTA DE TECNOLOGIA PARA EL AREA AGROPECUARIA	NELSON RAUL ALMONTE	666716
E/2022-508	5/1/22	TIPEAME	CREACION Y DESARROLLO DE SOFTWARE DE APLICACION WEB PARA RECOLECCION DE GRATIFICACIONES ECONOMICAS (PROPINAS).	BINGENE ARMENTEROS SALAZAR	667071
E/2021-70743	28/12/21	TIXENIS	DISEÑO, EJECUCION Y CONSULTORIA DE SOLUCIONES TECNOLOGICAS COMERCIALES E INDUSTRIALES	EVAN MADIER ISENIA PEÑA	666354
E/2021-70248	23/12/21	TODOENLADIANA	SERVICIOS DE ASESORIA FINANCIERA Y LEGAL, FORMACION, EDUCACION, CREACION Y DIVULGACION DE CONTENIDO, GESTION Y PROMOCION DE INVERSIONES	DIANA ARELIS CABRERA LOPEZ	666166
E/2021-70540	27/12/21	TOGETHER ROCK SOLUTIONS	INVERSION EN PROYECTOS EMPRESARIALES.	RHINA LUCIA GARCIA OVALLE	666242
E/2021-35064	27/12/21	TOLEDO CARIBBEAN EDTA	COMPRA, VENTA ALQUILER DE BINES RAICES E INMOBILIARIA	EMMARYS DEL VALLE TOLEDO AMAYA	666220
E/2021-70423	23/12/21	TORRE MAREVENTO	CONDOMINIO, EDIFICIO DE APARTAMENTOS.	CONSORCIO DE PROPIETARIOS TORRE MAREVENTO	666110
E/2021-70706	27/12/21	TOY EN BITCOIN	COMPRA Y VENTA DE CRYPTO ACTIVOS, SERVICIOS DE PAGOS DE FACTURAS, ASESORIA BLOCKCHAIN, REMESAS VIA CRYPTO.	ENRIQUE ENMANUEL PAREDES CRUZ	666311
E/2021-70993	29/12/21	TPJ CONSTRUCTORA	LA ASESORIA, DISEÑO, CREACION, CONSTRUCCION Y FINANCIAMIENTO DE PROYECTOS INMOBILIARIOS, HABITACIONALES, COMERCIALES, INDUSTRIALES Y TURISTICOS	DARIO RAMON PERALTA TAVERAS	666534
E/2022-590	5/1/22	TRACEMARK	SERVICIOS DE TAXIS, MENSAJERIA, ENTREGA DE PAQUETES, Y AFINES.	JOSE LUCIA BENZAN MONTERO	667140
E/2021-70847	28/12/21	TRANSPORTE BIENVENIDO PEÑA TRABIPE	SERVICIOS DE TRANSPORTE DE PASAJEROS INTER-URBANOS Y/O TURISTICOS, TRANSPORTE DE ENVÍOS Y/O PAQUETES.	BIENVENIDO PEÑA JIMENEZ	666428
E/2021-70851	28/12/21	TRANSPORTE CARLITA JIMENEZ TRACAJI	TRANSPORTE DE PASAJEROS INTER-URBANO Y/O TURISTICO, TRANSPORTE DE MERCANCIAS Y ENVÍO DE PAQUETES.	BIENVENIDO PEÑA JIMENEZ	666443
E/2021-67093	2/12/21	TRANSPORTE DE COMBUSTIBLES DEL NOROESTE TRANSPENO	TRANSPORTE, COMERCIALIZACION, COMPRA, VENTA, DISTRIBUCION DE COMBUSTIBLES Y DERIVADOS DEL PETROLEO EN GENERAL.	JOSE JOAQUIN DE JESUS ALMONTE BUENO	666085
E/2021-70491	23/12/21	TRANSPORTER SERVICE SHAGGY	SERVICIOS DE TRANSPORTE A NIVEL NACIONAL, MENSAJERIA Y GESTION DE LEGALIZACION DE DOCUMENTOS.	ENMANUEL RAMON REYES ROSARIO	666404
E/2021-66686	22/12/21	TRANSPORTES VASQUEZ-JIMENEZ, V&J	SERVICIO DE TRANSPORTE, CARGA DE MERCANCIAS, COMESTIBLES Y NO COMESTIBLES, TRANSPORTE DE SUMINISTROS DE TALLERES AUTOMOTRICES, SERVICIO DE GRUA Y REMOLQUE DE VEHICULOS.	SUSANA JIMENEZ LUCIANO, SANTO ISABEL VASQUEZ DE LA CRUZ	665957
E/2022-307	4/1/22	TRAUMATECH	IMPORTACION, DISTRIBUCION, COMPRA Y VENTA DE TODO TIPO DE MEDICAMENTOS, PRODUCTOS BIOQUIMICOS REFERIDOS CON LA BIOSEGURIDAD Y/O DESINFECCION	DANNAURY PAULINO GARCIA	666915
E/2022-1	3/1/22	TRES SIN APEARSE	ELABORACION Y VENTA DE COMIDA.	LIDIA CONCEPCION PEGUERO CONTRERAS	666717
E/2021-69347	4/1/22	TRIKA BUSINESS GROUP	COMPRA, VENTA, DISTRIBUCION, IMPORTACION Y EXPORTACION DE TODO TIPO DE EQUIPOS Y MATERIALES TEXTILES, DE OFICINAS Y PROMOCIONALES.	PHANIA THOMAS	667007
E/2021-57844	12/11/21	TRIVENTO INVESTMENT	SERVICIOS DE BIENES RAICES, CONSTRUCCION, EDIFICACION, COMPRA Y VENTA DE INMUEBLES.	TRIVENTO INVESTMENT, S.A.	666180
E/2021-68486	10/12/21	TRONCOS BY ILONA PETROVA	CREACION Y DISEÑOS EN MADERA DE TODOS TIPO DE ARTICULOS EN GENERAL PARA OFICINA Y HOGAR.	JORSHUA AMADO ARIAS PETROVA	666661
E/2022-11	3/1/22	TROPICAL MULTISERVICE SPACE	SERVICIOS DE ENSEÑANZA, INVERSIONES EN BIENES MUEBLES E INMUEBLES INCLUIDO PERO NO LIMITADO A OBRAS CIVILES, Y EDIFICACIONES.	ALEXANDER VICENTE VEGAZO RODRIGUEZ	666722
E/2021-70791	29/12/21	TROY HORSE SECURITY	SERVICIOS DE SEGURIDAD EMPRESARIAL EN GENERAL.	DARLIN JOHANLER ROSARIO GARCIA	666585
E/2021-69196	22/12/21	TRY-CM TRADING & SERVICES	VENTAS, DISEÑOS Y CONFECCIONES DE PRODUCTOS TEXTILES Y TODOS SUS DERIVADOS; MANTENIMIENTO INDUSTRIAL Y RESIDENCIAL	JUAN ANTONIO CASTILLO MEDINA	666051
E/2022-807	6/1/22	TU EMPLEO IDEAL	REALIZAR PROCESO DE PUBLICACION DE VACANTES, ASESORIA Y RECLUTAMIENTO DE PERSONAL.	SHANAIS DE LAS FLORES MARTE ROJA	667295
E/2022-121	3/1/22	TU TOLDO RD	FRABICACION Y REPARACIONES DE TOLDOS, SHUTTERS, HERRERIA, PORTONES ENRROLLABLES, MAYAS CICLONICAS Y REMODELACIONES DE FACHADAS.	JOEL ANTONIO TERRERO MOYA	666783
E/2021-70207	22/12/21	TUMIGRACION	SERVICIOS MIGRATORIOS.	MANUEL ELIAS VALDEZ FELIZ	666217
E/2021-71178	30/12/21	TWINS LOVE BRANDS	PRODUCCION, MANUFACTURA, COMERCIALIZACION, EXPORTACION E IMPORTACION DE CACAO, CHOCOLATE Y TODOS SUS DERIVADOS.	WILFRIDO NUÑEZ MEJIA	666695
E/2022-58	3/1/22	TYRELL LOGISTIC CORPORATION	ENVIO Y RECEPCION DE PAQUETES VIA MARITIMA Y AREA.	TERESITA MARCELLY UREÑA AQUINO, BRYAN ADBBEL NANITA PLACENSIA	666757
E/2021-70715	27/12/21	UBICATOD	SERVICIOS DE GEOLOCALIZACION DE LOCALES COMERCIALES.	YAN CARLOS LUGO LUGO	666315
E/2021-69246	21/12/21	UMARKET	VENTAS DE PROVISIONES COMESTIBLES Y BEBIDAS AL POR MAYOR Y AL DETALLE.	ANYELO DE LA CRUZ, ULYSSE PIERRE NATHANIEL	665969
E/2021-70429	23/12/21	UMBRELLA MULTISERVICES	LIMPIEZA Y MANTENIMIENTO EN GENERAL LIMPIEZAS DE TEXTILES, MUEBLES, CAMAS, ALFOMBRAS, ETC FUMIGACION Y DESINFECCION RESIDENCIAL	RUTH VIRGINIA VOLQUEZ HEREDIA	666119
E/2021-70278	22/12/21	UN DIAGNOSTICO NO ME DEFINE	SERVICIOS DE ACOMPAÑAMIENTO Y ORIENTACION, CHARLAS, TALLERES, CONFERENCIAS, VENTA DE LIBROS.	EDELYN PATRICIA LUGO	665984
E/2021-70885	28/12/21	UNIDAD PEDIATRICA DE MEDICINA AVANZADA UPMA	SERVICIOS DE ATENCION MEDICA PEDIATRICA Y DE ADULTOS ESTUDIOS DIAGNOSTICOS MEDICOS CAPACITACION MEDICA Y TECNICA VENTA EQUIPOS MEDICOS	BARNABY ANTONIO GOMEZ MELO, IDELSA KATIANA POLANCO MEJIA	666480
E/2021-70152	21/12/21	UNIFIED PENTECOSTAL CHURCHES INTERNATIONAL CONCILIO DE LAS IGLESIAS BUENAS NUEVAS DE FRISCO	A) AYUDAR A MANTENER Y CONSTRUIR EL REINO DE DIOS EN TODO EL MUNDO POR LA ENSEÑANZA Y PREDICACION DE CRISTO PARA EL ENRIQUECIMIENTO DE LA VIDA Y LA GLORIA DE DIOS, LA CONSTRUCCION DE IGLESIAS Y ESCUELAS, PROPORCIONAR UN FORO ESPIRITUAL PARA CULTOS RELIGIOSOS	MARIA GONZALEZ BIDO, RAMON GONZALEZ BIDO	665949
E/2021-70060	27/12/21	UNIÓN AUTO IMPORT REN CART INAIRENCART	COMPRA Y VENTA DE VEHICULOS NUEVOS Y USADOS E IMPORTACIONES CON FINANCIAMIENTOS Y RENT CAR.	ELIAS ANTONIO PEÑA POLANCO	666265
E/2021-70875	28/12/21	UNIÓN DOMINICANA DE PROPIETARIOS DE CENTROS NOCTURNOS DE DIVERSION UDCEND	ENTIDAD SIN FINES DE LUCRO, CON EL OBJETIVO DE UNIR A TODOS LOS DUEÑOS DE CENTROS NOCTURNOS DE DIVERSION A NIVEL NACIONAL PARA LUCHAR POR SU DESARROLLO EN COMÚN.	JUAN CARLOS DE LOS SANTOS MONTERO, WILMER OSMIN GONZALEZ ORTIZ	666474
E/2021-70771	4/1/22	URBAN WORSHIP	SERVICIOS SOCIALES DONDE SE LLEVARA MENSAJE CRISTIANO Y EN VALORES POR MEDIO DE MUSICA URBANA Y ADORACION.	EDWIN MONTERO LOPEZ	666848
E/2022-94	5/1/22	URM COMPANY	COMPRA Y VENTA DE INMUEBLES.	MARIA MELANIA SANTOS VILLALONA	667035
E/2021-70976	29/12/21	UROMAS	CREAR, PROMOVER Y FACILITAR SERVICIO DE UROLOGIA, NEFROLOGIA Y OTRAS ENFERMEDADES.	UROMAS SRL	666530
E/2022-610	5/1/22	URTAV MOTORSPORTS	VENTA DE MOTORES, VENTA DE ACCESORIOS PARA MOTORES, VENTA DE ACCESORIOS DE PROTECCION PARA DEPORTES A MOTOR.	MIGUEL ANTONIO UREÑA LOPEZ	667163
E/2022-115	3/1/22	UVVA	IMPORTACION DE VINOS TINTOS, BLANCOS Y ROSADOS DESDE ESPAÑA, ITALIA, FRANCIA, ARGENTINA, CHILE Y ESTADOS UNIDOS DE AMERICA.	MARIO MIGUEL ALVAREZ HERNANDO, ANNE MARIE COCCO BAHUAUD	666859
E/2021-66233	3/1/22	V&L CONSULTING AND SERVICES VLCAS	SERVICIOS DE ASUNTOS CONSULARES, VACACIONES, TICKETS AEREOS, COMPRA Y VENTA DE PROPIEDADES, IMPUESTOS Y ASESORIA LEGAL EN GENERAL.	EMELY LUCIANO FLORIAN	666811
E/2022-414	4/1/22	VAGARY CONSULTING	CONSULTORIA, REPRESENTACIONES Y PRESENTACIONES EN NEGOCIOS, PROYECTOS INMOBILIARIOS, BIENES RAICES Y ADMINISTRACION DE PROPIEDADES.	ANA FRANCISCA MARTINEZ BATISTA	666998
E/2021-70920	29/12/21	VALDEZ FAMILY AUTO DEALER	IMPORTACION Y EXPORTACION DE VEHICULOS, NEUMATICOS, ACEITES, Y ACCESORIOS DE VEHICULOS.	WILKINS GARIS VALDEZ MARTINEZ, ANTONIO VALDEZ MEDRANO	666531
E/2021-71172	30/12/21	VALERIO SANCHEZ LUBRI CAR	CENTRO DE SERVICIOS AUTOMOTRIZ, CAMBIO DE ACEITE, ELECTRICIDAD Y REPARACION DE AUTO AIRE, ASÍ COMO TAMBIÉN LA VENTA DE LUBRICANTES DE VEHICULOS DE MOTOR	VALERIO ANTONIO SANCHEZ UREÑA	666706
E/2021-71199	30/12/21	VALMIX AGREGADOS DOMINICANOS	LA EXTRACCION, EXCAVACION Y COMERCIALIZACION DE MATERIALES DE CONSTRUCCION EN GENERAL	AMERICA MARIA CASTILLO ZANOTTY	666712
E/2021-71184	30/12/21	VALPER CONSTRUCTORA	COMERCIALIZACION DE INMUEBLES, CONSTRUCCION Y SERVICIOS DE INFRAESTRUCTURA EN GENERAL	CLAUDIO ALBERTO VALLEJO PEREZ	666690
E/2020-49057	28/12/21	VARENKA GOUSSE	SERVICIOS DE CENTRO DE ATENCION DE LLAMADAS (CALL CENTER), PARA PRESTAR TODO TIPO DE SERVICIOS DE INFORMACION Y COMERCIALIZACION DE ACTIVIDADES DE PUBLICIDAD	VARENKA GOUSSE	666446
E/2022-822	6/1/22	VCOMFORT	SERVICIOS DE ASISTENCIA EMPRESARIAL/PERSONAL, REGISTRO E INCORPORACION DE ENTIDADES COMERCIALES Y ASFL	MIGUEL ANGEL VENTURA RODRIGUEZ	667310
E/2022-48	3/1/22	VEGECONST	PRODUCCION, VENTA Y DISTRIBUCION DE PRODUCTOS DE ORIGEN VEGETAL Y SUS DERIVADOS.	ALBERT GIN VICTORIANO HERNANDEZ	666736

[210] EXP.	[220] SOL. FECHA	[561] NOMBRE COMERCIAL	[510] ACTIVIDAD	[730] SOLICITANTE	[111] REGISTRO
E/2022-423	6/1/22	VENARES PRODUCCIONES	SERVICIOS DE ORGANIZACIÓN DE EVENTOS, PRODUCCIÓN Y ORGANIZACIÓN DE RETIROS Y PLANES VACACIONALES, ASESORÍAS TÉCNICAS, MANEJO DE ARTISTAS, ALQUILER DE EQUIPOS DE CIRCOS.	MIGUEL ANTONIO ARANA VASQUEZ, ANA GRACIELA ESPINASA MILLAN	667213
E/2021-70872	28/12/21	VERSA ORAL CENTER	SERVICIOS ODONTOLÓGICOS ESPECIALIZADOS.	ANDREINA MICHELLE CHALAS PEREZ	666458
E/2021-71127	30/12/21	VIALCON	CONSTRUCCIONES VIALES, CONSTRUCCIÓN DE OBRAS CIVILES DE INFRAESTRUCTURA, DISEÑO Y CÁLCULO ESTRUCTURAL	CESAR RAFAEL PALMA HENRIQUEZ	666627
E/2021-70862	5/1/22	VICMAT CONSTRUCCIONES	ELABORACIÓN Y EJECUCIÓN DE TODA CLASE DE PROYECTOS DE CONSTRUCCIÓN, REPARACIÓN, EDIFICACIÓN, PINTURA, DISEÑO, EJECUCIÓN Y COMERCIALIZACIÓN DE PROYECTOS INMOBILIARIOS.	VICTOR MANUEL TOLENTINO DIAZ	667161
E/2022-788	6/1/22	VICROVA MARKET TRADER	COMERCIALIZACION DE MATERIALES GASTABLE PARA OFICINA, COMPUTADORAS Y APARATOS ELECTRICOS Y ELECTRONICOS PARA LA OFICINA, PRODUCTOS QUIMICOS Y DESECHABLES PARA LA LIMPIEZA DEL HOGAR Y LA OFICINA.	YGNACIO RODRIGUEZ HERNANDEZ	667276
E/2022-128	3/1/22	VICTORIO & ASOCIADOS, ASESORES FINANCIEROS	SERVICIOS DE CONTABILIDAD Y ASESORÍA FISCALES.	JUAN VICTORIO DE JESUS, VILMA VICTORIO LUIS, MAVEL VICTORIO LUIS	666858
E/2021-70641	27/12/21	VIDA DE ORO MD	COMPRA Y VENTA DE ARTÍCULOS PARA HOGAR Y OFICINA TALES COMO: PURIFICADOR DE AIRE Y AGUA, ELECTRODOMÉSTICOS, UTENSILIOS DE COCINA Y VENTA DE PRODUCTOS DE LIMPIEZA.	MERI YUDERKI DISLA REINOSO	666277
E/2022-624	5/1/22	VIDRIERA DUVERGE	COMPRA Y VENTA DE VIDRIOS Y CRISTAL.	ESTEFANY NICOL TORRES DUVERGE	667178
E/2021-68644	22/12/21	VILASEC VARIETIES STORE	SERVICIOS DE TIENDA VIRTUAL DE ROPA PARA DAMAS, CABALLEROS Y NIÑOS, ELECTRODOMÉSTICOS EN GENERAL.	ANLLELYN MABEL VILASECA, FRANKLIN ENMANUEL RAMOS CHEVALIER	666046
E/2022-821	6/1/22	VILLA SOFIA	SERVICIOS DE HOSPEDAJE. Y RENTA DE VILLAS.	MARCOS ALFREDO CONTRERAS RODRIGUEZ	667302
E/2021-68600	28/12/21	VILLA MONTAÑA A LA VISTA	PROMOVER Y REALIZAR EL ESTUDIO, ORGANIZACION, GESTION, ADMINISTRACION Y EJECUCION DE TODO GENERO DE PROYECTOS	ARIANNY DENIS GEREZ COMAS	666336
E/2021-71045	29/12/21	VILLA PLACES ONE	DESARROLLO, PROMOCIÓN, VENTA, OPERACIÓN Y ADMINISTRACIÓN DE PROYECTOS TURÍSTICOS, HOTELES, RESIDENCIALES Y ESTABLECIMIENTOS COMERCIALES AFINES EN LA PROVINCIA LA ALTAGRACIA Y EN TODO EL PAÍS.	KAREN GUGLIELMINO PEDREROS, RICARDO GUGLIELMINO PEDREROS	666610
E/2022-804	6/1/22	VILLA RAMADA	PROMOCIÓN INMOBILIARIA, ADMINISTRACIÓN DE INMUEBLES DE TODO TIPO, ALQUILER, COMPRA Y VENTAR DE TODO TIPO DE BIENES INMUEBLES.	GEORGETTE TERESA ALMANZAR GARCIA	667297
E/2021-70268	23/12/21	VILLA SKIN NUÑEZ ABREU	DISTRIBUCION, IMPORTACION, COMPRA Y VENTA DE PRODUCTOS DEL CUIDADO DE LA PIEL, COSMETICO, PRODUCTOS DE BELLEZA, SERVICIO COSMETOLOGIA Y ESTETICO EN GENERAL.	DANNY ADONIS NUÑEZ FERMIN, DEIVI JESUS HERNANDEZ ABREU	666154
E/2021-70824	28/12/21	VILLAS LUNA DE COCO	SERVICIOS DE APARTA HOTEL.	LEYSNEL MANUEL ZABALA LUCIANO	666402
E/2021-70951	29/12/21	VILLASNICE & RENT	ALQUILER DE VILLAS, HABITACIONES Y LOCALES.	NICOLAS JUNIOR CALDERON RODRIGUEZ	666499
E/2021-70335	22/12/21	VILOROD	IMPORTACIÓN, EXPORTACIÓN, COMPRA Y VENTA DE VEHÍCULOS ELÉCTRICOS, PIEZAS Y ACCESORIOS (PASOLAS, MOTORES, GUAGUAS, PATINETAS, CARROS ETC, TODO LO QUE TIENE QUE VER CON MOVILIDAD ELÉCTRICA).	STEPHANIE PAOLA RODRIGUEZ MELO	666035
E/2021-70910	28/12/21	VIPE XPRESS HIGUEY	SE DEDICARA A DAR SERVICIOS DE TRANSPORTE DE PERSONAS Y TRASLADO DE PAQUETES Y PEDIDOS VARIOS (DELIVERY).	BETTY VILLAVICENCIO PEREYRA	666484
E/2022-564	5/1/22	VISION PROFESIONAL GLOBAL VIPGLOBAL	IMPORTACIÓN Y EXPORTACIÓN DE TODO TIPO DE MEDICAMENTOS, ALIMENTOS, VEHÍCULOS, REPRESENTACIÓN DE MARCAS Y EMPRESAS DEL RAMO, ACTUAR COMO AGENTE ADUANERO EN TODAS LAS RAMAS	JUAN CARLOS HERNANDEZ VILLAVIZAR	667113
E/2021-69721	4/1/22	VISION X	SERVICIO DE RADIOGRAFIAS Y TOMOGRAFIAS DENTAL.	MARIANO JOSE MIGUEL ESTRADA GUZMAN	666969
E/2021-67626	3/1/22	VLAGUEAL SPORT MULTISERVICE	VENTA DE SUPLEMENTOS ALIMENTICIOS PARA DEPORTISTAS, PRÉSTAMOS Y FINANCIAMIENTOS DE PROSPECTOS DEL BÉISBOL.	VLADIMIL GUERRERO ALVINO	666755
E/2021-62109	1/12/21	VOB VARIEDADES & MAS	COMPRA Y VENTA DE FANTASIA, TEJIDOS, CALZADOS, ARTÍCULOS DEL HOGAR, ARTICULOS ELECTRONICOS, TALES COMO; BOCINAS, CARGADORES PARA TELÉFONOS, DE CONSUMO EN GENERAL NUEVO Y USADO	VICTOR ODALIS BATISTA CRUZ	666382
E/2021-70212	22/12/21	VORBUHOT	COMPRA Y TENENCIA DE BIENES INMUEBLES	JOHANN JAKOB BUEHLER	665932
E/2022-314	4/1/22	VOSELI CIGARS	COMERCIALIZACIÓN DE CIGARROS Y TABACOS.	GERARDO RAUL ORTEGA HIDALGO	666925
E/2021-70882	28/12/21	VUELTA A LA ISLA	SERVICIOS TURISMO, VIAJES NACIONAL E INTERNACIONAL, VENTAS DE ROPA, EXCURSIONES, TOUR OPERADOR.	JENINA GENOVEVA PIMENTEL PAULINO, PEDRO JOSE MESTRES MANCEBO	666479
E/2021-70264	22/12/21	WALDYS ASESORIAS & GESTIONES	REALIZACIÓN DE ESTUDIOS, ASESORÍAS DE PROCESOS EDUCATIVOS QUE IMPACTAN EN LOS GOBIERNOS LOCALES, PRODUCCIÓN DE EVENTOS, PROGRAMAS DE T.V. Y AUDIOVISUALES QUE PROMUEVEN LOS GOBIERNOS LOCALES.	WALDYS RAFAEL MIGUEL ANT TAVERAS DANIEL	666033
E/2022-433	4/1/22	WALKING SAFE INVESTMENT GROUP	INVERSIÓN EN LOS MERCADOS FINANCIEROS, INVERSIONES EN PROYECTOS INMOBILIARIOS, ASESORÍA FINANCIERA.	RANDOL MANUEL PANIAGUA CORPORAN, SADRAC YEROSCAR JUSTO ARACENA	667089
E/2022-38	6/1/22	WAO PUNTA CANA EVENTS	PLANEAR EVENTOS, BODAS, FIESTAS, TEMATICAS, CONCIERTOS, REUNIONES, CONVENCIONES, ESPECTACULOS Y DECORACIONES.	RAFAEL FIDEL BRITO SEPULVEDA, RERBIN WILLIAMS CHAPMAN SANCHEZ	667260
E/2022-145	6/1/22	WARONNY ENTERPRISE	DEDICARSE A LA COMPRA, VENTA, IMPORTACIÓN, EXPORTACIÓN Y COMERCIALIZACIÓN DE PRENDAS DE VESTIR, CALZADOS, ACCESORIOS PARA DAMAS, CABALLEROS Y NIÑOS	TAIRUI CHEN	667254
E/2021-70569	27/12/21	WARP SPEED TRAVELS DOMINICANA	SERVICIO DE AGENCIA DE VIAJES NACIONALES E INTERNACIONALES.	TERESITA MARCELLY UREÑA AQUINO, BRYAN ADBBEL NANITA PLACENSIA	666226
E/2022-797	6/1/22	WDLRENTACARS	RENTA DE VEHICULOS EN GENERAL, EXCURSIONES, GIRAS, TRANSPORTE TURISTICO.	WILSON DE LEON D OLEO	667291
E/2022-697	6/1/22	WEAR A MASK BY RM	CREACION. ELBORACION, VENTA, DISTRIBUCION, MARKETING DE MASCARILLAS DE TODO TIPO EN LA REPUBLICA DOMINICANA.	ROSANNA MERCEDES MARZAN MIRANDA	667304
E/2022-57	3/1/22	WEYLAND-YUTANI IMPORTS	IMPORTACIÓN Y VENTA DE VEHÍCULOS DE LUJO.	TERESITA MARCELLY UREÑA AQUINO, BRYAN ADBBEL NANITA PLACENSIA	666742
E/2021-70213	22/12/21	WILSON MOREL ENTERPRISES	IMPORTACION, CONSTRUCCION, RENTA Y ALQUILER DE EQUIPOS DE CONSTRUCCION.	SANTIAGO WILSON MOREL	666083
E/2022-85	3/1/22	WYF TRANSPORTE	SERVICIOS DE ENVÍO DE PAQUETES A TODAS PARTES DEL PAÍS	WILLIAN CIRILO HERNANDEZ CASTILLO	666771
E/2022-534	5/1/22	XANDER TRAVELS	TOUR OPERADOR PARA TURISMO NACIONAL Y EXTARNJERO; ORGANIZACION DE EXCURSIONES; VENTA DE BOLETOS AEREOS; PAQUETES TURISTICOS CON RESERVA DE HOTELES Y VILLAS.	NACHELY FELIZ JIMENEZ	667099
E/2021-66765	14/12/21	XAVIER ILANDE STYLE HAIR DESIGN	SERVICIOS DE SALON DE BELLEZA, SPA, ESTETICA, MAQUILLAJE, UNAS ACRILICAS, MANICURE, PEDICURE, BABY-BOOMERS, TINTE DE PESTAÑA, APLICACION DE LANCER FRONTALES.	WISGUIN DEMOSTHENE	666016
E/2021-70355	27/12/21	XCELLENT GENERATION CARS DEALER XGCD	VENTA, IMPORTACION DE VEHICULOS NUEVOS Y USADOS.	GERMAN ABREU ABREU	667104
E/2021-69771	3/1/22	XELITE NETWORK	DEDICADOS A LA CREACIÓN DE CONTENIDO AUDIOVISUAL PARA REDES SOCIALES TALES COMO: CORTOMETRAJES, VIDEO CLIPS, COMERCIALES.	DOMINIQUE HORST KEMEDINGER	666770
E/2022-796	6/1/22	XTR CALL CENTER	SERVICIOS DE TELEMARKETING.	ALFONSO HERMINIO SANCHEZ FELIX	667294
E/2022-751	6/1/22	YAE_PRODUCTOS	COMERCIALIZACIÓN Y FABRICACIÓN DE PRODUCTOS 100 %NATURALES UNA LÍNEA COMPLETA, TRATAMIENTO PROFUNDO, GOTERO, GOTA DE BRILLO, LEAVE-IN, TRATAMIENTO ACONDICIONADOR Y SHAMPOO.	YANERYS HOLGUIN ESTRELLA	667264
E/2021-69934	27/12/21	YAHOVER FLOWERS & DECO- MULTISERVICES	SERVICIOS DE FLORISTERIA, TODO TIPO DE EVENTOS, BODA, CUMPLEAÑOS, DESPEDIDA DE SOLTEROS, BAUTIZOS.	YAJAIRA GARCIA DE CHIU	666243
E/2021-69838	23/12/21	YAISEL LA MELODIA	SERVICIOS DE CREACIÓN, PRODUCCIÓN, DISTRIBUCIÓN DE MATERIAL ARTÍSTICOS, ORGANIZACIÓN EVENTOS ARTÍSTICOS.	YANGEL EMIL SAIZ	666089
E/2021-70138	22/12/21	YANMART SOLUTIONS	SERVICIOS DE INTALACION DE CAMARAS DE SEGURIDAD, ALARMAS, CERCOS ELÉCTRICOS Y AFINES	YANSEL MARTINEZ HERRERA	666029
E/2022-267	4/1/22	YAXIS COMERCIAL	IMPORTACIÓN Y COMERCIALIZACIÓN DE TODO TIPO DE MERCANCIAS Y PRODUCTOS COMESTIBLES PARA EL CONSUMO HUMANO, ARTÍCULOS DE LIMPIEZA E HIGIENE, INSUMOS DE COCINA	LUIS POZO PINEDA	667047
E/2022-462	5/1/22	YIA RENT CAR	RENTA O ALQUILER DE VEHÍCULOS DE MOTOR.	ANTONIO ZACARIAS GARCIA LUGO	667048
E/2021-69308	28/12/21	YINTZA'S STHETICS	DISTRIBUCIÓN Y COMERCIALIZACIÓN DE PRODUCTOS ESTÉTICOS PARA LA PIEL, CREMAS, ACEITES, JABONES, MASCARILLAS HECHAS A BASE DE ACEITES PARA LA CARA	WALKIRI SILVERIO ROJAS	666408
E/2021-70566	27/12/21	YIPIES	YIPIES ES UNA GUÍA TURÍSTICA Y COMERCIAL QUE OPERA INTERNACIONALMENTE Y EN LA REPÚBLICA DOMINICANA	OSIRIS CRUZ MEJIA	666224
E/2022-798	6/1/22	YORDA EL 37 LIRICA	PRESENTACIONES Y REPRESENTACIONES ARTÍSTICA, ORGANIZACIÓN DE EVENTOS, INTERPRETACIÓN DE GÉNEROS MUSICALES.	YODALI ANTONIO BAUTISTA PEÑA	667296
E/2022-114	3/1/22	YOU BATTERY- JV	IMPORTACIÓN , VENTA Y COMERCIALIZACIÓN DE BATERÍAS, INSUMOS PARA MANTENIMIENTOS DE VEHÍCULOS DE MOTOR Y ACCESORIOS Y ADORNOS PARA VEHÍCULOS DE MOTOR.	SERGIO JONATA MERAN VALENZUELA	666775
E/2021-70447	23/12/21	YOUR BAZAR RD	SERVICIOS DE ANFITRIÓN DE EVENTOS FERIAS Y BAZARES.	BETANIA RAMOS DE SOSA	666126
E/2021-70315	22/12/21	YOURSOFT DOMINICANA	SE DEDICARA AL DESARROLLO DE SOLUCIONES TECNOLÓGICAS.	GUSTAVO ALEJANDRO TORO SCHRODER	666025
E/2021-71136	30/12/21	YURIT CORPORATION	INSTALACIÓN, OPERACIÓN Y GESTIÓN DE PUNTOS DE VENTA DE ALIMENTOS Y BEBIDAS.	BERONICA BONEVIL RAMIREZ	666641
E/2021-67244	5/1/22	ZACRIS	ORGANIZAR TODOS LOS EVENTOS PÓSTUMOS REFERENTES AL VELATORIO Y POSTERIOR ENTIERRO DEL FALLECIMIENTO	JUAN FRANCISCO ZAPATA CRISOSTOMO	667096
E/2022-417	4/1/22	ZEMTRIT	VENTAS E IMPORTACIÓN DE EQUIPOS Y ACCESORIOS ELECTRÓNICOS. TELEVISORES, AIRES ACONDICIONADOS, LAPTOPS, TABLET, PC, CÁMARAS, VIDEO JUEGOS, EQUIPOS DE AUDIO.	FRANCIS ANÍBAL MONTERO PÉREZ	667005
E/2021-68278	27/12/21	ZENLENDING	SERVICIOS DE CRÉDITO Y PRÉSTAMOS SIN RECIBIR DEPÓSITO PARA FINANCIAR EL CONSUMO, COMPRA Y VENTA DE CELULARES, CRÉDITO SIN CONTACTO FÍSICO	RICARDO JOSÉ MARÍA BONANNO	666235
E/2022-76	3/1/22	ZOAMY GRAPHICS	SERVICIOS DE DISEÑO GRÁFICO E IMPRESIONES.	PEDRO PABLO PEÑA HILARIO, INES NAIROBY ESTEVEZ POLANCO	666749
E/2022-722	6/1/22	ZZALINHER	SERVICIOS DE ADMINISTRACIÓN DE PROPIEDADES, ALQUILERES DE CASAS, VENTAS, HIPOTECAS INMOBILIARIAS, PRESTAMOS, ASÍ COMO LA VENTA DE COMIDA EN SENTIDO GENERAL.	HENRY CARLOS TORIBIO MORA	667240





## VIENE DE LA PÁGINA ANTERIOR

(210) EXPD.	(220) SOL. FECHA	(511) C.I.	(561) MARCA	(730) SOLICITANTE
E/2021-66822	30/11/21	33	YA TU SOUR (DENOMINATIVA)	CHRISTIAN FRANCISCO LOSADA KROGER, MANUEL AUGUSTO CATALAN ZIEHLMANN
E/2021-63464	25/11/21	34	BUENA VENTURA CIGARS (DENOMINATIVA)	STARLIN LARIEL GERSON DIAZ
E/2021-70988	29/12/21	34	Don Leocadio (DENOMINATIVA)	MARCO JOSE ANTUÑA PEÑA
E/2021-70154	21/12/21	34	EL ALQUIMISTA (DENOMINATIVA)	ADRIAN RAMÓN BECO OZORIA
E/2021-51112	22/10/21	34	Heartbreaker Cigars (DENOMINATIVA)	VÍCTOR ROGER NICOLÁS RESEK
E/2021-70612	27/12/21	34	Reina Victoria (DENOMINATIVA)	BORDAS TABACALERA, S.R.L.
E/2021-62546	5/11/21	34	TEREA CRAFTED (DENOMINATIVA)	Philip Morris Products S.A.
E/2021-68282	9/12/21	35	DataXplore (DENOMINATIVA)	CEVALDOM DEPOSITO CENTRALIZADO DE VALORES, S. A.
E/2021-68797	21/12/21	35	FACTURAS DOMINICANAS BY DYNASOFT (DENOMINATIVA)	DYNASOFT, S.R.L.
E/2021-68793	21/12/21	35	FACTURAS ELECTRONICAS RD BY DYNASOFT (DENOMINATIVA)	DYNASOFT, S.R.L.
E/2021-63851	15/11/21	35	MR NELSON PRODUX (LEMA COMERCIAL)	NELSON BUENAVENTURA LANTIGUA TATEM
E/2021-44612	6/8/21	35	RESIDENCE INN (DENOMINATIVA)	MARRIOTT WORLDWIDE CORPORATION
E/2021-69493	16/12/21	35	SHOPBOCAO (DENOMINATIVA)	ALSTONE GROUP SRL
E/2021-60656	27/10/21	36	ACTUALIZA TUS DATOS Y NO TE QUEDES ATRÁS, DE LA ASOCIACIÓN LA NACIONAL DE AHORROS Y PRÉSTAMOS (DENOMINATIVA)	ASOCIACION LA NACIONAL DE AHORROS Y PRESTAMOS PARA LA VIVIENDA
E/2021-63734	12/11/21	36	EL DÍA MÁS POPULAR (LEMA COMERCIAL)	BANCO POPULAR DOMINICANO, S. A.-BANCO MÚLTIPLE
E/2021-61725	2/11/21	36	FACILIN (DENOMINATIVA)	ASOCIACION LA NACIONAL DE AHORROS Y PRESTAMOS PARA LA VIVIENDA
E/2021-63746	12/11/21	36	FINES DE SEMANA PREMIUM (LEMA COMERCIAL)	BANCO POPULAR DOMINICANO, S. A.-BANCO MÚLTIPLE
E/2021-61771	2/11/21	36	SALVEMOS EL AGUA (DENOMINATIVA)	ASOCIACION LA NACIONAL DE AHORROS Y PRESTAMOS PARA LA VIVIENDA
E/2021-63737	12/11/21	36	UN DÍA CON EL POPULAR (LEMA COMERCIAL)	BANCO POPULAR DOMINICANO, S. A.-BANCO MÚLTIPLE
E/2021-63735	12/11/21	36	UN DÍA POPULAR (LEMA COMERCIAL)	BANCO POPULAR DOMINICANO, S. A.-BANCO MÚLTIPLE
E/2021-63006	9/11/21	38	RECARGA GARANTIZADA ALTICE (DENOMINATIVA)	ALTICE DOMINICANA S. A.
E/2021-58709	19/10/21	40	ARRIATA (DENOMINATIVA)	VINGARDI, S.R.L.
E/2021-70445	23/12/21	41	2KABRA (DENOMINATIVA)	JOSE ANDRES MORILLO, MIGUEL ANGEL MADE GOMEZ
E/2021-66494	17/12/21	41	ALEX FRESH (DENOMINATIVA)	JUNIOR ALEXANDER DE LA ROSA VILLAR
E/2021-66387	29/11/21	41	Anarts (DENOMINATIVA)	ANA MARIA PÉREZ LANTIGUA
E/2021-69817	20/12/21	41	ANGUILA LA PRIMERA (DENOMINATIVA)	GSTAR SERVICES, S.A.
E/2021-63956	15/11/21	41	BATALLA DE LOS CHISTES (DENOMINATIVA)	DOMINICAN DREAM AGENCY, S.R.L.
E/2021-51640	13/9/21	41	BINGO DE LA PRIMERA (DENOMINATIVA)	GSTAR SERVICES, S.A.
E/2021-69236	15/12/21	41	BUSINESS TRANSITION (DENOMINATIVA)	TRANSITIO CONSULTORIA E INTELIGENCIA DE NEGOCIOS, S.R.L.
E/2021-65865	24/11/21	41	CHILD SPONSORSHIP (DENOMINATIVA)	MISION EMANUEL, INC., RUBEN DARIO BRITO CORREA
E/2021-69614	17/12/21	41	Club de Innovación de la República Dominicana, Club Innova RD (DENOMINATIVA)	SIP GROUP, S.R.L.
E/2021-70606	27/12/21	41	Dalvyn Diaz (DENOMINATIVA)	DARVIN ALFONSO DIAZ ENCARNACION
E/2021-25203	20/9/21	41	EL MERENGUE DEL AÑO ENRIQUILLO (DENOMINATIVA)	NELSON ANTONIO MUÑOZ SANTOS, REYNA DEL CARMEN MARTINEZ VARGAS
E/2022-277	4/1/22	41	EL QUINIELON DE LA PRIMERA (DENOMINATIVA)	GSTAR SERVICES, S.A.
E/2021-56407	17/11/21	41	GABY RANG (DENOMINATIVA)	ANA GABRIELA RANGEL BLANCO
E/2021-63957	15/11/21	41	GUERRA DE STAND UP (DENOMINATIVA)	DOMINICAN DREAM AGENCY, S.R.L.
E/2021-66787	30/11/21	41	JAY CARY (DENOMINATIVA)	JUAN CARLOS VASQUEZ MARTES
E/2022-273	4/1/22	41	LA PREMIÈRE (DENOMINATIVA)	GSTAR SERVICES, S.A.
E/2021-57777	14/10/21	41	NO CONFIES EN NADIE (DENOMINATIVA)	DOMINICAN DREAM AGENCY
E/2021-65863	24/11/21	41	PREESCOLAR JARDIN DEL CIELO MISSION EMANUEL (DENOMINATIVA)	
E/2021-25200	20/9/21	41	PREMIOS DISCO DEL AÑO ENRIQUILLO (DENOMINATIVA)	NELSON ANTONIO MUÑOZ SANTOS, REYNA DEL CARMEN MARTINEZ VARGAS
E/2021-37071	8/7/21	41	RABIA DEL VERSO (DENOMINATIVA)	EMILIO ALBERTO ESPINAL CARRASCO
E/2021-69913	20/12/21	41	SANTOSHA (DENOMINATIVA)	ESMERALDO ALEXIS PAULINO PAULINO
E/2021-63323	25/11/21	41	SILFA 23 (DENOMINATIVA)	JAVIER ELIAS SILFA REYES
E/2021-63815	12/11/21	41	TATOX EL X5 (DENOMINATIVA)	ANDERSON MARTE
E/2021-70818	28/12/21	41	YAISEL LA MELODIA (DENOMINATIVA)	YANGEL EMIL SAIZ
E/2021-56741	8/10/21	42	XCODE CLOUD (DENOMINATIVA)	APPLE INC.
E/2021-70130	21/12/21	42	CORDIAL AI (DENOMINATIVA)	OMAR ALEJANDRO CASTRO ALONSO
E/2021-70050	21/12/21	42	TEPUY CANAIMA (DENOMINATIVA)	TEPUY GLOBAL INVESTMENTS INC.
E/2021-59307	21/10/21	43	AWAKEN YOUR SENSES (DENOMINATIVA)	Hard Rock Limited
E/2021-69687	17/12/21	43	CONSTANT GRIND (DENOMINATIVA)	Hard Rock Limited
E/2021-44355	5/8/21	43	FIVE GUYS (DENOMINATIVA)	Five Guys Holdings Inc.
E/2021-57545	13/10/21	44	GASTROPLUS RD (DENOMINATIVA)	ENMANUEL RAMON ESPINAL GOMEZ
E/2021-65866	24/11/21	44	MISSION EMANUEL (DENOMINATIVA)	MISION EMANUEL, INC.
E/2021-44941	9/8/21	45	VALLÉS FUNERAL HOMES & CREMATORY (DENOMINATIVA)	Florida Cremations Services, LLC
E/2021-69983	20/12/21	1 3 4	REPSOL QUALIFIER (DENOMINATIVA)	REPSOL, S.A.
E/2021-70667	27/12/21	1 5	FUSTA (DENOMINATIVA)	IXIMCHE, SRL
E/2021-70669	27/12/21	1 5	TAKEOUT (DENOMINATIVA)	IXIMCHE, S.R.L.

(210) EXPD.	(220) SOL. FECHA	(511) C.I.	(561) MARCA	(730) SOLICITANTE
E/2021-66141	25/11/21	11 20	DESSIN (DENOMINATIVA)	STROHM BATHROOM SOLUTIONS, S.A.
E/2021-68834	13/12/21	11 20 40	GOLD-INOX (DENOMINATIVA)	GOLD SEA BUSINESS, S.R.L.
E/2021-65450	23/11/21	14 16 35 36 38 41 42 45	PERPETUAL (DENOMINATIVA)	ROLEX SA
E/2021-60146	26/10/21	14 18	APPLE AIRTAG (DENOMINATIVA)	APPLE INC.
E/2021-70365	22/12/21	16 28	ELF PETS (DENOMINATIVA)	CCA and B, LLC DBA The LumiStella Company
E/2021-58949	20/10/21	16 35 36 37 39 41 45	Ojos en el futuro (LEMA COMERCIAL)	DIESCO LTD.
E/2021-70518	23/12/21	16 41	LXXV (75) CONFERENCIA DISTRITO 4060 DE ROTARY INTERNATIONAL (DENOMINATIVA)	RAYMUNDO EDUARDO ALVAREZ TORRES, ANGEL LIMEL MENA PÉREZ
E/2021-64842	18/11/21	16 41	REVISTA SEMANA (DENOMINATIVA)	JOSE LUIS DE LOS SANTOS ROA
E/2021-62610	20/12/21	16 41	Ruta para tu libertad financiera desde el Ser, Hacer y Tener (DENOMINATIVA)	ROSA ANTONIA SANDOVAL POLANCO
E/2021-60063	25/10/21	18 25	SWEATY BETTY (DENOMINATIVA)	Lady of Leisure Holdings Limited
E/2021-70463	23/12/21	19 20	FIBRAPLAST (DENOMINATIVA)	FINANCIERA MADERERA S.A.
E/2021-70462	23/12/21	19 20	SUPERPAN (DENOMINATIVA)	FINANCIERA MADERERA S.A.
E/2021-51265	10/9/21	29 30 43	A SIGN OF LOVE (DENOMINATIVA)	Barilla G. e R. Fratelli - Società per Azioni
E/2021-64250	16/11/21	29 30 43	El Taquito Norteño (DENOMINATIVA)	ELIZABETH CARRASCO DURÁN
E/2021-67859	7/12/21	3 21	COMPAK (DENOMINATIVA)	TAMBRANDS INC.
E/2021-51048	9/9/21	3 29 30	CINCO ESTRELLAS (DENOMINATIVA)	CESAR IGLESIAS,S.A.
E/2021-27345	9/11/21	3 30 32	KANDA (DENOMINATIVA)	DANYEL CHARLES NOLASCO
E/2021-68483	10/12/21	3 5 10	ESENTA (DENOMINATIVA)	ConvaTec Inc.
E/2021-69039	14/12/21	3 5 10 21 35 41 42 44	JEB CONSUMER HEALTH (DENOMINATIVA)	JOHNSON & JOHNSON
E/2021-69038	14/12/21	3 5 10 21 35 41 42 44	JNLT CONSUMER HEALTH (DENOMINATIVA)	JOHNSON & JOHNSON
E/2021-69217	15/12/21	3 5 30	ECOGARDEN (DENOMINATIVA)	CECILIA ISABEL DIAZ SUAREZ
E/2021-64761	18/11/21	30 43	HOT-N-READY (DENOMINATIVA)	LITTLE CAESAR ENTERPRISES, INC.
E/2021-65197	22/11/21	32 40 43	PASIÓN POR LA CERVEZA (LEMA COMERCIAL)	FEDERICO LUCAS ALBA TAVERAS
E/2021-62534	5/11/21	32 43	VIRGIN CRAFT BEER (DENOMINATIVA)	Virgin Enterprises Limited
E/2021-64807	18/11/21	35 36	Banco Qik (DENOMINATIVA)	JURISTAS, S.A.S.
E/2021-59600	22/10/21	35 36	FOR THE LOVE OF PROGRESS (DENOMINATIVA)	Citigroup Inc.
E/2021-70346	22/12/21	35 36	PLAZOS POPULAR (DENOMINATIVA)	BANCO POPULAR DOMINICANO, S. A.-BANCO MÚLTIPLE
E/2021-69859	20/12/21	35 36	SCOTIA ACCESS (DENOMINATIVA)	THE BANK OF NOVA SCOTIA
E/2021-69861	20/12/21	35 36	SCOTIABANK ACCESS (DENOMINATIVA)	THE BANK OF NOVA SCOTIA
E/2021-69659	17/12/21	35 36	YA VA POPULAR (DENOMINATIVA)	BANCO POPULAR DOMINICANO, S. A.-BANCO MÚLTIPLE
E/2021-69657	17/12/21	35 36	YAVA POPULAR (DENOMINATIVA)	BANCO POPULAR DOMINICANO, S. A.-BANCO MÚLTIPLE
E/2021-70243	22/12/21	35 38 39	OrdeNow by MercaSID (DENOMINATIVA)	MERCASID, S.A.
E/2021-70302	22/12/21	35 39	Tada Delivery (DENOMINATIVA)	Anheuser-Busch InBev S.A.
E/2021-68262	8/12/21	35 42	PREMIUMTECH (DENOMINATIVA)	PREMIUM TECH, S.R.L.
E/2021-69072	14/12/21	36 39 41 43	W HOTELS (DENOMINATIVA)	Starwood Hotels & Resorts Worldwide, LLC
E/2021-65473	23/11/21	36 41	La Pareja Inmobiliaria (DENOMINATIVA)	INMOBUSINESS, S.R.L.
E/2021-51658	13/9/21	36 42	Amanda Chatbot Universal (DENOMINATIVA)	GRUPO UNIVERSAL, S.A.
E/2021-70640	27/12/21	39 43	FLY SWOOP (DENOMINATIVA)	WestJet Airlines Ltd.
E/2021-70643	27/12/21	39 43	SWOOP (DENOMINATIVA)	WestJet Airlines Ltd.
E/2021-69073	14/12/21	41 44	TRIBUTE PORTFOLIO (DENOMINATIVA)	TRIBUTE PORTFOLIO IP, LLC
E/2021-69724	17/12/21	6 7 8 9 11 35	WADFOW (DENOMINATIVA)	Suzhou Dake Investment Consultation Co., Ltd.
E/2021-66006	25/11/21	7 12	MOUNTAIN RAISE (DENOMINATIVA)	INVERSIONES CIERRALTA, S.R.L.
E/2021-65842	22/11/21	7 12	SAFER (DENOMINATIVA)	INVERSIONES CIERRALTA, S.R.L.
E/2021-64762	18/11/21	7 9	CENTUM (DENOMINATIVA)	CUMMINS POWER GENERATION INC.
E/2021-60873	28/10/21	9 10	AURA (DENOMINATIVA)	3M Company
E/2021-60659	27/10/21	9 16 25 28 41	DINO DANA (DENOMINATIVA)	Sinking Ship Entertainment Inc.
E/2021-69520	16/12/21	9 16 41 42	ROCKETBOOK (DENOMINATIVA)	ROCKET INNOVATIONS INC.
E/2021-70831	28/12/21	9 25 28 35 38 41	¿POR AMOR O POR DINERO? (DENOMINATIVA)	ACUN MEDYA KORLÁTOLT FELELOSSEGU TÁRSASÁG
E/2021-57305	12/10/21	9 35 38 41	UNIVISA (DENOMINATIVA)	Univision Communications Inc
E/2021-56285	7/10/21	9 35 38 41 42	SHAREPLAY (DENOMINATIVA)	APPLE INC.
E/2021-69309	15/12/21	9 36 41 42	COINBASE (DENOMINATIVA)	Coinbase, Inc.
E/2021-70803	28/12/21	9 36 42	TikTok (DENOMINATIVA)	Bytedance Ltd.



**CAMBIO DE TITULAR**

**MARCAS DE FABRICA**

(111) #REG.	(511) CL. INTL	(561) MARCA DE FABRICA	(732) TITULAR
281330	1	iREPÁRALO Y LISTO! (DENOMINATIVA)	PTKDELECUADOR S.A.
124005	1	FLORIAL (DENOMINATIVA)	CASTILLO LORA SOLUCIONES AGRICOLA, S.R.L. (CALOSA)
240667	1	LEGATANKE (MIXTA)	PTKDELECUADOR S.A.
281329	1	PÉGALO TODO CON (LE)	PTKDELECUADOR S.A.
221225	1	PEGATANKE (MIXTA)	PTKDELECUADOR S.A.
240666	1	PEGATANKE (MIXTA)	PTKDELECUADOR S.A.
269744	1	PEGATANKE TOKE (MIXTA)	PTKDELECUADOR S.A.
276748	1	Soldadura al Frio EPOXI PEGATANKE ACERO (MIXTA)	PTKDELECUADOR S.A.
276871	1	Soldadura en Frio EXPOXI PEGATANKE TRANSPARENTE (MIXTA)	PTKDELECUADOR S.A.
280280	1	TOKE (DENOMINATIVA)	PTKDELECUADOR S.A.
192113	3	BACKSTAGE (DENOMINATIVA)	PARFUMS CHRISTIAN DIOR
246246	3	Coast EMERALD BURST (MIXTA)	TCP HRB Acquisition, LLC
246246	3	Coast EMERALD BURST (MIXTA)	TCP HRB IP, LLC
33461	3	DES-RI-ZOL (ETIQUETA)	WEST, S.A.
192112	3	DIORSKIN (DENOMINATIVA)	PARFUMS CHRISTIAN DIOR
194124	3	ESCALE A PARATI (DENOMINATIVA)	PARFUMS CHRISTIAN DIOR
192111	3	HYDRALIFE (DENOMINATIVA)	PARFUMS CHRISTIAN DIOR
192114	3	L.A. LOOKS (DENOMINATIVA)	High Ridge Brands Co.
192114	3	L.A. LOOKS (DENOMINATIVA)	TCP HRB Acquisition, LLC
192114	3	L.A. LOOKS (DENOMINATIVA)	TC HRB IP, LLC
53383	3	L.A. LOOKS Y DISEÑO	High Ridge Brands Co.
53383	3	L.A. LOOKS Y DISEÑO	TCP HRB Acquisition, LLC
53383	3	L.A. LOOKS Y DISEÑO	TCP HRB IP, LLC
261691	3	OPINKINTIMATE SISTEM (DENOMINATIVA)	INDUBOT, S.R.L.
233583	3	PRO YOU (DENOMINATIVA)	GRUPO ARJO
192200	3	PURE POISON (DENOMINATIVA)	PARFUMS CHRISTIAN DIOR
180545	3	SHAKIRA (DENOMINATIVA)	GENEUROPE HOLDING B.V.
88180	3	ZERO FRIZZ (DENOMINATIVA)	HENKEL CONSUMER GOODS INC.
88180	3	ZERO FRIZZ (DENOMINATIVA)	High Ridge Brands Co.
88180	3	ZERO FRIZZ (DENOMINATIVA)	TCP HRB Acquisition, LLC
88180	3	ZERO FRIZZ (DENOMINATIVA)	TCP HRB IP, LLC
10952	3	ZEST (DENOMINATIVA)	TCP HRB Acquisition, LLC
10952	3	ZEST (DENOMINATIVA)	TCP HRB IP, LLC
194162	5	APLEEK (DENOMINATIVA)	Luye Pharma Switzerland AG
192402	5	BIOQUIM PICLOR 30.4 SL (DENOMINATIVA)	BIOCHEMISCH DOMINICANA, S.R.L.
192408	5	BIOQUIM TERMINAL 15 SL (DENOMINATIVA)	BIOCHEMISCH DOMINICANA, S.R.L.
192568	5	BROMEXOL (DENOMINATIVA)	NOVOSWISS PHARMACEUTICALS, S.A.
228503	5	CONTROLIP AF (DENOMINATIVA)	ABBOTT GMBH
123948	5	FENOVA (DENOMINATIVA)	CASTILLO LORA SOLUCIONES AGRICOLA, S.R.L. (CALOSA)
191952	5	MANZATE (DENOMINATIVA)	UNITED PHOSPHORUS LIMITED
191952	5	MANZATE (DENOMINATIVA)	UPL LIMITED
96094	5	NIQUITIN (DENOMINATIVA)	Perrigo Pharma International DAC
192193	5	VALIFLOX (DENOMINATIVA)	BALLIARDA S.A.
216119	5	VIROCID (DENOMINATIVA)	ECOLAB USA Inc.
129072	5	VIROLAM (DENOMINATIVA)	SUN PHARMACEUTICAL INDUSTRIES LIMITED
217930	9	CONTALEX (DENOMINATIVA)	JASOFT, E.I.R.L.
277761	9	ECOFLOW (MIXTA)	ECOFLOW INC.
277673	9	EF ECOFLOW (MIXTA)	ECOFLOW INC.
14484	9	MAXELL (DENOMINATIVA)	Maxell, Ltd.
257863	9	maxell (Mixta)	Maxell, Ltd.
151630	9	MAXELL (MIXTA)	Maxell, Ltd.
207107	9	OPPO (MIXTA)	GUANGDONG OPPO MOBILE TELECOMMUNICATIONS CORP., LTD
123267	10	DABI ATLANTE (DENOMINATIVA)	ALLIAGE S/A INDUSTRIAS MÉDICO ODONTOLÓGICA
252944	10	PIMA (DENOMINATIVA)	ABBOTT RAPID DIAGNOSTICS INTERNATIONAL UNLIMITED COMPANY
282369	17	TEIPE PEGATANKE (MIXTA)	PTKDELECUADOR S.A.
223560	19	HI-MACS (MIXTA)	LX HAUSYS, Ltd.
223562	19	VIATERA (MIXTA)	LX HAUSYS, Ltd.
122160	24	VELCRO (DENOMINATIVA)	VELCRO IP HOLDINGS LLC
122174	24	VELCRO (DENOMINATIVA)	VELCRO IP HOLDINGS LLC
260057	26	GREAT LENGTHS (DENOMINATIVA)	GREAT LENGTHS INTERNATIONAL S.R.L.
122161	26	VELCRO (DENOMINATIVA)	VELCRO IP HOLDINGS LLC
194517	29	CRISSCUT (DENOMINATIVA)	LAMB WESTON, INC.
193907	29	LAMB WESTON (DENOMINATIVA)	LAMB WESTON, INC.
193880	29	STEALTH (DENOMINATIVA)	LAMB WESTON, INC.
193163	29	TANTALIZERS (DENOMINATIVA)	LAMB WESTON, INC.
193164	29	TATER PUFFS (DENOMINATIVA)	LAMB WESTON, INC.
193172	29	TWISTER (DENOMINATIVA)	LAMB WESTON, INC.
283566	30	ANR (MIXTA)	ANR TRADING, LLC
192246	33	CLAVA (DENOMINATIVA)	HEATHCOTE SUB 3 CHILE SPA
227999	33	HAIPER BLACK RODRIGUEZ (DENOMINATIVA)	H Y A 5 Estrellas S.R.L.
192541	33	QUINTAY (DENOMINATIVA)	HEATHCOTE SUB 3 CHILE SPA
211992	33	RON CARTA 2 RODRIGUEZ (DENOMINATIVA)	H Y A 5 Estrellas S.R.L.
253309	1, 5, 10	BINAXNOW (DENOMINATIVA)	ABBOTT RAPID DIAGNOSTICS INTERNATIONAL UNLIMITED COMPANY
210227	10, 17, 22, 24, 26	VELCRO (MIXTA)	VELCRO IP HOLDINGS LLC
240406	16, 17	PRESS-LOK (DENOMINATIVA)	VELCRO IP HOLDINGS LLC
218016	17, 22, 24, 26	THERE IS ONLY ONE (DENOMINATIVA)	VELCRO IP HOLDINGS LLC
106504	3, 21	CITRUS SPORT (DENOMINATIVA)	TCP HRB Acquisition, LLC
106504	3, 21	CITRUS SPORT (DENOMINATIVA)	TCP HRB IP, LLC
227325	35, 39, 40	PTK (MIXTA)	PTKDELECUADOR S.A.
260732	5, 9, 10	M-PIMA (DENOMINATIVA)	ABBOTT RAPID DIAGNOSTICS INTERNATIONAL UNLIMITED COMPANY
188467	6, 14, 18	NE (MIXTA)	New Era Cap Co., Inc.
21012	8, 9	MAXELL (DENOMINATIVA)	Maxell, Ltd.
242380	9, 35	OPPO (MIXTA)	GUANGDONG OPPO MOBILE TELECOMMUNICATIONS CORP., LTD

**RENOVACIONES**

**MARCAS DE FABRICA**

(111) #REG.	(511) CL. INTL	(561) MARCA DE FABRICA	(732) TITULAR
192295	1	BANANO MAX FERSAN (MIXTA)	FERTILIZANTES SANTO DOMINGO, C. POR A.
192238	1	FERTIPIÑA FERSAN FOLIAR INICIADOR (MIXTA)	FERTILIZANTES SANTO DOMINGO, C. POR A.
192245	1	FERTIPIÑA FERSAN FOLIAR PRE-INDUCCION (MIXTA)	FERTILIZANTES SANTO DOMINGO, C. POR A.
192241	1	FERTIPIÑA FERSAN FRUTA CRECIMIENTO (MIXTA)	FERTILIZANTES SANTO DOMINGO, C. POR A.
192341	1	FERTIPIÑA FERSAN SUELO INICIADOR (MIXTA)	FERTILIZANTES SANTO DOMINGO, C. POR A.
192242	1	FERTIPIÑA FERSAN SUELO PRE-INDUCCION (MIXTA)	FERTILIZANTES SANTO DOMINGO, C. POR A.
126963	1	KAO (ESTILIZADA)	KAO KABUSHIKI KAISHA
192081	1	PRO-NITRO (DENOMINATIVA)	PROSERCAM SRL
195228	1	PRONTO 50 WP (MIXTA)	QUIMICOS Y LUBRICANTES, SOCIEDAD ANONIMA
194139	1	RAFAGA (MIXTA)	QUIMICOS Y LUBRICANTES, SOCIEDAD ANONIMA
192218	1	WAGNER LOCKHEED (MIXTA)	FEDERAL MOGUL PRODUCTS, INC.
193777	3	123 (MIXTA)	HENKEL CAPITAL S.A. DE C.V.
192517	3	ALPHA KM NOREVA (DENOMINATIVA)	LABORATOIRES NOREVA-LED
137707	3	ARBOL (DISEÑO)	TBL LICENSING LLC
194320	3	ARIUM (MIXTA)	NATTURA LABORATORIOS, S.A. DE C.V.
192512	3	AROM (DENOMINATIVA)	VIRGINIA, S.A. Y/O CIA. MANUFACTURERA DE ACONCAGUA S.A.
134431	3	AXE (DENOMINATIVA)	UNILEVER GLOBAL IP LIMITED
140750	3	AYUDA A ELIMINAR LOS GERMESES QUE CAUSAN EL MAL ALIENTO, BRINDANDO UNA SENSACION DE LIMPIEZA EN TU BOCA (LEMA)	JOHNSON & JOHNSON
192113	3	BACKSTAGE (DENOMINATIVA)	PARFUMS CHRISTIAN DIOR
140748	3	CLEAN MOUTH FEELING (LEMA)	JOHNSON & JOHNSON
140749	3	CLEAN MOUTH FEELING (LEMA)	JOHNSON & JOHNSON
128605	3	COLL WATER (DENOMINATIVA)	ZINO DA VIDOFF S.A.
20140	3	COVER GIRL (DENOMINATIVA)	NOXELL CORPORATION
192112	3	DIORSKIN (DENOMINATIVA)	PARFUMS CHRISTIAN DIOR
189795	3	DISEÑO ARBITRARIO (MIXTA)	ZADAFI VERWALTUNGSGESELLSCHAFT
192105	3	ELKE (DENOMINATIVA)	GIOVANNA BABY COMÉRCIO E INDÚSTRIA EIRELI-ME
53315	3	ENZI-WASHING (DENOMINATIVA)	UNILEVER GLOBAL IP LIMITED
194124	3	ESCALE A PARATI (DENOMINATIVA)	PARFUMS CHRISTIAN DIOR
192111	3	HYDRALIFE (DENOMINATIVA)	PARFUMS CHRISTIAN DIOR
192815	3	INTRAAVAL (DENOMINATIVA)	INTRADEVCO INDUSTRIAL S.A.
193338	3	KATIVA KATIVA (MIXTA)	PLUS COSMETICA S.A.
140754	3	KILLS GERMS THAT CAUSE BAD BREATH FOR A CLEAN MOUTH FEELING (LEMA)	JOHNSON & JOHNSON
192114	3	L.A. LOOKS (DENOMINATIVA)	TC HRB IP, LLC
11999	3	PANTENE (DENOMINATIVA)	THE PROCTER & GAMBLE COMPANY
192817	3	PHYSIOGEL (DENOMINATIVA)	LG HOUSEHOLD & HEALTH CARE LTD.
137667	3	POND'S VITA FRESH (DENOMINATIVA)	UNILEVER GLOBAL IP LIMITED
192200	3	PURE POISON (DENOMINATIVA)	PARFUMS CHRISTIAN DIOR
155601	3	REXONA (DENOMINATIVA)	UNILEVER GLOBAL IP LIMITED
140309	3	SNUGGLE (DENOMINATIVA)	UNILEVER GLOBAL IP LIMITED
191089	3	TERSSO (DENOMINATIVA)	FABRICA DE JABON LA CORONA, S.A. DE C.V.
192201	3	TIFFANY & CO (DENOMINATIVA)	TIFFANY AND COMPANY
137988	3	TIMBERLAND (EN LETRAS CARACTERISTICAS) (MIXTA)	TBL LICENSING LLC
140753	3	UNA SENSACION DE LIMPIEZA EN TU BOCA (LEMA)	JOHNSON & JOHNSON
192521	3	VITAL CARE (DENOMINATIVA)	KEY BRANDS INTERNATIONAL LTD
192603	5	1 TOALLA IGUAL A 1 BUENA NOCHE (MIXTA)	PRODUCTOS FAMILIA S.A.
129780	5	AFFINITY (DENOMINATIVA)	FMC CORPORATION
33155	5	ANTIFLU-DES (DENOMINATIVA)	PRODUCTOS FARMACEUTICOS, S.A. DE C.V.
123026	5	ANTIFLU-DES FORTE (DENOMINATIVA)	PRODUCTOS FARMACEUTICOS, S.A. DE C.V.
194162	5	APLEEK (DENOMINATIVA)	LUYE PHARMA SWITZERLAND AG
140751	5	AYUDA A ELIMINAR LOS GERMESES QUE CAUSAN EL MAL ALIENTO, BRINDANDO UNA SENSACION DE LIMPIEZA EN TU BOCA (LEMA)	JOHNSON & JOHNSON
192398	5	AZUL PATENTE (DENOMINATIVA)	GUERBET
194485	5	BIOAFTOGEN (DENOMINATIVA)	BIOGENESIS BAGO S.A.
192402	5	BIOQUIM PICLOR 30.4 SL (DENOMINATIVA)	BIOCHEMISCH DOMINICANA, S.A.
192408	5	BIOQUIM TERMINAL 15 SL (DENOMINATIVA)	BIOCHEMISCH DOMINICANA, S.R.L.
194892	5	BRILINTA (MIXTA)	ASTRAZENECA AB
124680	5	BRIMOF TAL (DENOMINATIVA)	LABORATORIOS SAVAL S.A.
192568	5	BROMEXOL (DENOMINATIVA)	NOVOSWISS PHARMACEUTICALS, S.A.
192409	5	BULINEL (DENOMINATIVA)	ZODIAC INTERNATIONAL CORPORATION
192412	5	CARNITENE (DENOMINATIVA)	ALFASIGMA, S.P.A.
191220	5	CENTURION (DENOMINATIVA)	ANYELO BENEDICTO RODRIGUEZ VALERIO
192361	5	CUTTER (DENOMINATIVA)	UNITED INDUSTRIES CORPORATION
194368	5	DISAWETT (MIXTA)	QUIMICOS Y LUBRICANTES, S.A.
130673	5	DISEÑO DE DOS PALABRAS BAYER FORMANDO UNA CRUZ (MIXTA)	BAYER AG
192367	5	DOTAREM (DENOMINATIVA)	GUERBET
191554	5	EKOBACTER (DENOMINATIVA)	ANYELO BENEDICTO RODRIGUEZ VALERIO
191209	5	ESPIONATE (DENOMINATIVA)	ANYELO BENEDICTO RODRIGUEZ VALERIO
128576	5	FEIBA (DENOMINATIVA)	BAXALTA INCORPORATED
196080	5	FIGURATIVA	PRODUCTOS FAMILIA S.A.
126954	5	FLINDIX (DENOMINATIVA)	FAES FARMA, S.A.
191213	5	FOGATA (DENOMINATIVA)	ANYELO BENEDICTO RODRIGUEZ VALERIO
191201	5	GREENLAND (DENOMINATIVA)	ANYELO BENEDICTO RODRIGUEZ VALERIO
192372	5	GYNO-PEVARYL (DENOMINATIVA)	JOHNSON & JOHNSON
195798	5	HEMOPIL (DENOMINATIVA)	BAXALTA INCORPORATED
193682	5	HERSIL (DENOMINATIVA)	HERSIL, S.A. LABORATORIOS INDUSTRIALES FARMACEUTICOS
140747	5	KILLS GERMS THAT CAUSE BAD BREATH FOR A CLEAN MOUTH FEELING (LEMA)	JOHNSON & JOHNSON
194005	5	LASTACAF (DENOMINATIVA)	ALLERGAN, INC.
194042	5	LASTACAF (MIXTA)	ALLERGAN, INC.

## VIENE DE LA PÁGINA ANTERIOR

(111) #REG.	(511) CL. INTL	(561) MARCA DE FABRICA	(732) TITULAR
192124	5	LIPIODOL UF (DENOMINATIVA)	GUERBET
126953	5	LIPOFEN (DENOMINATIVA)	FAES FARMA, S.A.
193900	5	LORTIAC (DENOMINATIVA)	INMENOL INDUSTRIAL LABORATORIOS, S.R.L.
192122	5	LOSARPINA (DENOMINATIVA)	INMENOL INDUSTRIAL LABORATORIOS, S.R.L.
195384	5	MACA DS (DENOMINATIVA)	HERSIL
124754	5	MACROMIN (DENOMINATIVA)	PRODUCTOS FARMACEUTICOS, S.A. DE C.V.
191952	5	MANZATE (DENOMINATIVA)	UPL LIMITED
193573	5	MESIGYNA (DENOMINATIVA)	BAYER PHARMA AKTIENGESSELLSCHAFT
190773	5	MIKA 1.8 EC (DENOMINATIVA)	PROSERCAM SRL
192864	5	MUSANDA (DENOMINATIVA)	ZODIAC INTERNATIONAL CORPORATION
193913	5	NATRIXAM (DENOMINATIVA)	BIOFARMA, SAS
12037	5	NEO-MELUBRINA (DENOMINATIVA)	SANOFI-AVENTIS DEUTSCHLAND GMBH
192150	5	NURANE (DENOMINATIVA)	LABORATORIOS SALVAT, S.A.
193567	5	ONRELTEA (DENOMINATIVA)	NESTLÉ SKIN HEALTH S.A.
192990	5	PHYSIOGEL (DENOMINATIVA)	LG HOUSEHOLD & HEALTH CARE LTD.
191133	5	PLASMA (DENOMINATIVA)	ANYELO BENEDICTO RODRIGUEZ VALERIO
189205	5	PROTENEX 70 WP (DENOMINATIVA)	PROSERCAM SRL
193681	5	PVM (DENOMINATIVA)	HERSIL, S.A. LABORATORIOS INDUSTRIALES FARMACEUTICOS
191131	5	RATIOBULL (DENOMINATIVA)	ANYELO BENEDICTO RODRIGUEZ VALERIO
190624	5	RECOVERON (DENOMINATIVA)	ARMSTRONG LABORATORIOS DE MEXICO, S.A. DE C.V.
192140	5	RENU (DENOMINATIVA)	BAUSCH & LOMB INCORPORATED
124756	5	RISPERDAL CONSTA (DENOMINATIVA)	JOHNSON & JOHNSON
126959	5	SEDOTIME (DENOMINATIVA)	FAES FARMA, S.A.
192328	5	SIRTURO (DENOMINATIVA)	JOHNSON & JOHNSON
192334	5	TELEBRAR E-Z HD (DENOMINATIVA)	GUERBET
192336	5	TELEBRIX CORONAR (DENOMINATIVA)	GUERBET
192339	5	TELEBRIX HYSTERO (DENOMINATIVA)	GUERBET
192342	5	TELEBRIX MEGLUMINA (DENOMINATIVA)	GUERBET
126955	5	TRAUSAN (DENOMINATIVA)	FAES FARMA, S.A.
192193	5	VALIFLOX (DENOMINATIVA)	SAN FAUSTO S.A.
193466	5	VASTREKA (DENOMINATIVA)	NESTLÉ SKIN HEALTH S.A.
193460	5	VITAFUSION (DENOMINATIVA)	CHURCH & DWIGHT CO., INC.
193968	5	WARMJ (DENOMINATIVA)	HERSIL
191103	5	WIPROCI (DENOMINATIVA)	AGROESPINAL SRL
192353	5	XENETIX (DENOMINATIVA)	GUERBET
191102	5	XENON (DENOMINATIVA)	ANYELO BENEDICTO RODRIGUEZ VALERIO
20382	7	ELECTROLUX (DENOMINATIVA)	AKTIEBOLAGET ELECTROLUX
126997	7	HYDROMATRIX (DENOMINATIVA)	ANDRITZ HYDRO GMBH
127003	7	HYDROMATRIX (DENOMINATIVA)	ANDRITZ HYDRO GMBH
192396	9	ASEPTICARE (DENOMINATIVA)	ECOLAB USA INC.
33525	9	DISEÑO CIRCULAR DE CINCO (5) FRANJAS (DENOMINATIVA)	KONICA MINOLTA HOLDINGS, INC.
125934	9	HISENSE (MIXTA)	HISENSE CO., LTD.
125961	9	HISENSE (MIXTA)	HISENSE CO., LTD.
125956	9	HISENSE (MIXTA)	HISENSE CO., LTD.
125536	9	LEVITON MODULAR (DENOMINATIVA)	LEVITON MANUFACTURING COMPANY INC.
33586	9	REPRESENTACION ESQUEMATICA DE TRES DIAPASONES EN FONDO CIRCULAR (MIXTA)	YAMAHA CORPORATION
192558	10	AUTION (DENOMINATIVA)	ARKRAY, INC.
192180	10	ETHICON (DENOMINATIVA)	JOHNSON & JOHNSON
192984	10	GLOBAL FX (DENOMINATIVA)	DEPUY SYNTHES, INC.
124871	10	PDS (DENOMINATIVA)	JOHNSON & JOHNSON
192980	10	PROVISION (DENOMINATIVA)	DEPUY SYNTHES, INC.
192585	11	ELEKTRA RACO (MIXTA)	RAMON CORRIPIO C. POR A.
193011	11	HARP 134 REFRIGERANT (DENOMINATIVA)	HARP INTERNATIONAL LIMITED
125955	11	HISENSE (MIXTA)	HISENSE CO., LTD.
125966	11	HISENSE (MIXTA)	HISENSE CO., LTD.
52559	12	DISCOVERY (DENOMINATIVA)	JAGUAR LAND ROVER LIMITED
52561	12	LAND ROVER (GRAFICA) (DENOMINATIVA)	JAGUAR LAND ROVER LIMITED
193046	12	PAI (MIXTA)	PAI INDUSTRIES, INC.
193040	12	PAI INDUSTRIES (MIXTA)	PAI INDUSTRIES, INC.
52560	12	VOGUE (DENOMINATIVA)	JAGUAR LAND ROVER LIMITED
137706	14	ARBOL (DISEÑO)	TBL LICENSING LLC
142990	14	DISEÑO DE LA SILUETA DE UN JUGADOR DE BEISBOL EN POSICION DE BATEAR (MIXTA)	MAJOR LEAGUE BASEBALL PROPERTIES, INC.
192695	14	PG (MIXTA)	SOCIEDAD TEXTIL LONIA, S.A.
137987	14	TIMBERLAND (EN LETRAS CARACTERISTICAS)	TBL LICENSING LLC
134246	14	TISSOT (DENOMINATIVA)	TISSOT, S.A.
33622	15	REPRESENTACION ESQUEMATICA DE TRES DIAPASONES EN FONDO CIRCULAR (MIXTA)	YAMAHA CORPORATION
52413	15	SONY MUSIC ENTERTAINMENT (DENOMINATIVA)	SONY CORPORATION
190988	16	HECOVERDE (MIXTA)	CARLOS ANTONIO GIL ABINADER
192059	16	PURPURINA (DENOMINATIVA)	PABE COMERCIAL, S.R.L. (PABECOSA)
128557	17	GE (DENOMINATIVA)	GENERAL ELECTRIC COMPANY
195833	18	ARGOMTECH (MIXTA)	ARGOM HOLDINGS INC.
137789	18	A'S ESCRITA EN LETRAS ESTILIZADAS (MIXTA)	MAJOR LEAGUE BASEBALL PROPERTIES, INC.
129775	21	FIRSTLINE (DENOMINATIVA)	FMC CORPORATION
192205	21	REACH SQUEEZE (DENOMINATIVA)	JOHNSON & JOHNSON
193557	25	BLUE JAYS (MIXTA)	MAJOR LEAGUE BASEBALL PROPERTIES, INC.
193002	25	CANDIE'S (DENOMINATIVA)	ICONIX LATIN AMERICA LLC.
192061	25	CMONAMI (DENOMINATIVA)	PABE COMERCIAL, S.R.L. (PABECOSA)
33564	25	DISEÑO DE UN HOMRE EN PANTALONES CORTOS (DENOMINATIVA)	DC COMICS
192287	25	FIGURATIVA	GAP (ITM) INC,
193619	25	FIGURATIVA	MAJOR LEAGUE BASEBALL PROPERTIES, INC.
193616	25	FIGURATIVA	MAJOR LEAGUE BASEBALL PROPERTIES, INC.
195295	25	MARLINS (MIXTA)	MAJOR LEAGUE BASEBALL PROPERTIES, INC.
192986	25	MIAMI MARLINS (DENOMINATIVA)	MAJOR LEAGUE BASEBALL PROPERTIES, INC.
192068	25	SOOZ (DENOMINATIVA)	PABE COMERCIAL, S.R.L. (PABECOSA)
193170	25	UGOLINO (DENOMINATIVA)	PABE COMERCIAL, S.R.L. (PABECOSA)

(111) #REG.	(511) CL. INTL	(561) MARCA DE FABRICA	(732) TITULAR
139126	28	DISEÑO ESTILIZADO DE LAS LETRAS CR (MIXTA)	MAJOR LEAGUE BASEBALL PROPERTIES, INC.
191385	28	GOLD COUNTRY (DENOMINATIVA)	SHFL ENTERTAINMENT (AUSTRALIA) PTY LIMITED
33585	28	REPRESENTACION ESQUEMATICA DE TRES DIAPASONES EN FONDO CIRCULAR (MIXTA)	YAMAHA CORPORATION
136801	29	CARIBAS (DENOMINATIVA)	PEPSICO, INC.
192806	29	CHOCO RICA LIGHT (MIXTA)	PAUSTERIZADORA RICA, S.A.
193368	29	CHOCO RICA SIN LACTOSA (MIXTA)	PAUSTERIZADORA RICA, S.A.
194517	29	CRISSCUT (DENOMINATIVA)	LAMB WESTON, INC.
192206	29	CRYSPI FRY (DENOMINATIVA)	MERCASID, S.A.
191816	29	DAIRY FARMS HENSO (DENOMINATIVA)	INDUSTRIA DE EMPAQUES MULTIPLES ALMA ROSA, S.A. (IDEMALCA)
141451	29	DISEÑO DE CIRCULO Y UNA GOTA (MIXTA)	PAUSTERIZADORA RICA, C. POR A.
193907	29	LAM WESTON (DENOMINATIVA)	LAMB WESTON, INC.
192368	29	LECHE EVAPORADA SIN LACTOSA (MIXTA)	PAUSTERIZADORA RICA, C. POR A.
192807	29	LECHE RICA SIN LACTOSA (MIXTA)	PAUSTERIZADORA RICA, S.A.
192296	29	NUTRIMILK RICA (DENOMINATIVA)	PAUSTERIZADORA RICA, S.A.
192667	29	OLAVE (DENOMINATIVA)	SOHO SPA
192305	29	ORGULLO DOMINICANO PREOCUPADOS POR TU SALUD (LEMA COMERCIAL)	INDUVECA, S.A.
20191	29	QUAKER Y (DISEÑO)	THE QUAKER OATS COMPANY
192308	29	QUESO QUISQUEYANO (DENOMINATIVA)	INDUVECA, S.A.
193501	29	RICAMAR (DENOMINATIVA)	PAUSTERIZADORA RICA, S.A.
52649	29	SELECTO (DENOMINATIVA)	MERCASID, S.A.
196158	29	SIERRA HARVEST (DENOMINATIVA)	WALTON & POST, INC.
193880	29	STEALTH (DENOMINATIVA)	LAMB WESTON, INC.
193164	29	TATER PUFFS (DENOMINATIVA)	CONAGRA FOODS LAMB WESTON, INC.
193172	29	TWISTER (DENOMINATIVA)	LAMB WESTON, INC.
192318	29	YOGREEK (DENOMINATIVA)	INDUVECA, S.A.
52979	30	ARROZ LA BIJA (DENOMINATIVA)	PROCESADORA DE ALIMENTOS PRODAL C. POR A.
52980	30	BIJA (DENOMINATIVA)	PROCESADORA DE ALIMENTOS PRODAL C. POR A.
124072	30	CARTE NOIRE (DENOMINATIVA)	JACOBS DOUWE EGBERTS FR SAS
193896	30	CELEBRA EL NIÑO QUE HAY EN TI (DENOMINATIVA)	INTERCONTINENTAL GREAT BRANDS LLC
141457	30	CELEBRATIONS (DENOMINATIVA)	MARS INCORPORATED
133369	30	CHEETOS (MIXTA)	PEPSICO, INC.
52981	30	DE LA BIJA (DENOMINATIVA)	PROCESADORA DE ALIMENTOS PRODAL C. POR A.
193074	30	DINERO EN FUNDITA (DENOMINATIVA)	PEPSICO, INC.
194661	30	DISEÑO DE FLECHA CON DOS CABEZAS.	WM. WRIGLEY JR. COMPANY
133372	30	DORITOS LOGO (2001)	PEPSICO, INC.
124070	30	JACOBS (DENOMINATIVA)	JACOBS DOUWE EGBERTS DE GMBH
4675	30	KELLOGGS (DENOMINATIVA)	KELLOGG COMPANY
196152	30	MARS (DENOMINATIVA)	MARS INCORPORATED
192269	30	NATURE'S OWN (MIXTA)	FLOWERS BAKERIES BRANDS, LLC.
20186	30	QUAKER Y (DISEÑO)	THE QUAKER OATS COMPANY
20702	30	SALVAVIDAS (DENOMINATIVA)	WM. WRIGLEY JR. COMPANY
192016	30	TRULULU FERROZ (MIXTA)	BORGYNET INTERNATIONAL HOLDINGS CORPORATION
192337	32	AGUA TROAS (MIXTA)	JOSE ALCANTARA DIONICIO / MARIA LUISA MARTINEZ TIBURCIO
194032	32	JUMEX FRESH (DENOMINATIVA)	COMERCIALIZADORA ELORO, S.A.
195676	32	JUMEX FRESH, NATURALMENTE REFRESCANTE (DENOMINATIVA)	COMERCIALIZADORA ELORO, S.A.
125349	32	JUMEX SPORT (DENOMINATIVA)	COMERCIALIZADORA ELORO, S.A.
192297	32	KOLA REAL (DENOMINATIVA)	HACK LTD.
193390	32	MANANTIAL CADA GOTA ES UNICA (MIXTA)	THE COCA-COLA COMPANY
192655	32	RECOVER (DENOMINATIVA)	STOKELY-VAN CAMP, INC.
192830	32	SIPI (DENOMINATIVA)	ALIMENTOS MARAVILLA, S.A.
141629	32	SOBE ADRENALINE RUSH (DENOMINATIVA)	SOUTH BEACH BEVERAGE COMPANY, INC.
141634	32	SPEED UNLIMITED Y DISEÑO EN COLORES (MIXTA)	ENERHAUS IMPORT, S.L.
141912	32	TAMPICO Y DISEÑO	TAMPICO BEVERAGES, INC.
137730	32	TAMPITOON (DENOMINATIVA)	TAMPICO BEVERAGES, INC.
129682	33	AMARULA (ETIQUETA) (MIXTA)	SOUTHERN LIQUEUR COMPANY LIMITED
192249	33	GOLD LABEL RESERVE (DENOMINATIVA)	DIAGEO BRANDS B.V.
192256	33	OLD PARR TRIBUTE (DENOMINATIVA)	DIAGEO BRANDS B.V.
192257	33	WKD (DENOMINATIVA)	BEVERAGE BRANDS (UK) LIMITED
192547	35	HUSH PUPPIES (DENOMINATIVA)	WOLVERINE OUTDOORS, INC.
140245	37	ANIXTER (DENOMINATIVA)	ANIXTER, INC.
127092	37	HYDROMATRIX (DENOMINATIVA)	ANDRITZ HYDRO GMBH
190545	37	SERCITEC (DENOMINATIVA)	SERVICIOS CIENTIFICOS Y TECNICOS SRL.
125178	39	LAND ROVER (DENOMINATIVA)	JAGUAR LAND ROVER LIMITED
193558	41	BLUE JAYS (MIXTA)	MAJOR LEAGUE BASEBALL PROPERTIES, INC.
195298	41	M (MIXTA)	MAJOR LEAGUE BASEBALL PROPERTIES, INC.
195277	41	MARLINS (MIXTA)	MAJOR LEAGUE BASEBALL PROPERTIES, INC.
193486	41	MIAMI MARLINS (DENOMINATIVA)	MAJOR LEAGUE BASEBALL PROPERTIES, INC.
194117	41	TORONTO BLUE JAYS (MIXTA)	MAJOR LEAGUE BASEBALL PROPERTIES, INC.
192272	42	FUJITSU (MIXTA)	FUJITSU LIMITED
193870	44	HOSPITEN GLOBAL CARE (MIXTA)	HOSPITEN HOLDING, S.A.
193272	45	ROCA (DENOMINATIVA)	ROCA & ASOCIADOS
193636	1, 16, 17, 20, 22, 24	EN EL FONDO, LA FORMA IMPORTA (LEMA)	NG CLOSURES S.A.C.
190036	1, 16, 17, 20, 22, 24	SINEA (DENOMINATIVA)	NG CLOSURES S.A.C.
194167	1, 16, 17, 20, 22, 24	USTED PONE EL ALMA, NOSOTROS EL ENVASE (LEMA COMERCIAL)	NG CLOSURES S.A.C.
192938	1, 19	TITAN (MIXTA)	CEMEX DOMINICANA, S.A.
12203	1, 5	BAYGON (DENOMINATIVA)	S.C. JOHNSON & SON, INC.
193261	1, 5	CIDEX (DENOMINATIVA)	ASP GLOBAL MANUFACTURING GMBH
193669	11, 20, 21	GESSI (DENOMINATIVA)	GESSI S.P.A.
52807	16, 25, 26	LOTTO (DENOMINATIVA)	LTWHP, LLC
192708	19, 20, 35	CEPEX (DENOMINATIVA)	FLUIDRA COMMERCIAL, S.A.U.
52437	22, 30, 31	DISEÑO DE "O"	NOVUS INTERNATIONAL, INC.
192423	3, 18, 25	BRIONI (DENOMINATIVA)	BRIONI S.P.A.
53601	3, 21	NUTRI BASE (DENOMINATIVA)	L'OREAL, S.A.

PASA LA PÁGINA SIGUIENTE



VIENE DE LA PÁGINA ANTERIOR

(111) #REG.	(511) CL. INTL	(561) MARCA DE FABRICA	(732) TITULAR
193605	3, 6, 7, 8, 9, 16, 17, 37, 38, 41, 42	PHOENIX CONTACT (DENOMINATIVA)	PHOENIX CONTACT GMBH & CO. KG.
194074	35, 39	AVIOS (DENOMINATIVA)	REMOTEREPORT TRADING LIMITED
194516	35, 41	ENTRENADOR VIRTUAL RICA (MIXTA)	PAUSTERIZADORA RICA, S.A.
188515	38, 41	DISCOVERY TURBO (MIXTA)	DISCOVERY COMMUNICATIONS LLC
192727	5, 9, 10	FIGURATIVA	COVIDIEN AG
188467	6, 14, 18	NE (MIXTA)	NEW ERA CAP CO., INC.
20380	7, 11	ELECTROLUX (DENOMINATIVA)	AKTIEBOLAGET ELECTOLUX
192718	9, 28, 41	IGT (DENOMINATIVA)	IGT
192713	9, 28, 41	IGT (MIXTA)	IGT
192742	9, 38	HONEYWELL (DENOMINATIVA)	HONEYWELL INTERNATIONAL INC

FUSION

MARCAS DE FABRICA

(111) #REG.	(511) CL. INT.	(561) MARCA	(732) NUEVO TITULAR
192412	5	CARNITENE (DENOMINATIVA)	ALFASIGMA S.P.A.
238529	5	EURARTESIM (DENOMINATIVA)	ALFASIGMA S.P.A.
222252	5	VESSEL (DENOMINATIVA)	ALFASIGMA S.P.A.
188054	30	LITTLE DEBBIE (MIXTA)	MCKEE FOODS CORPORATION
199060	29, 30	LITTLE DEBBIE (MIXTA)	MCKEE FOODS CORPORATION
213041	3, 5	FLOINORM (DENOMINATIVA)	ALFASIGMA S.P.A.
213040	3, 5	ZIR FOS (DENOMINATIVA)	ALFASIGMA S.P.A.

CAMBIO DE TITULAR

NOMBRES COMERCIALES

(111) # REG.	(561) NOMBRE COMERCIAL	(510) ACTIVIDAD	(732) TITULAR
137642	AGRUPACION TEATRAL DRAMATIZANDO PARA CRISTO	PREDICACIÓN DEL EVANGELIO A TRAVÉS DE LOS DRAMAS, PANTOMIMAS Y TODAS AQUELLAS ACTIVIDADES. DE TEATROS QUE NO LE ESTE VEDADO	YAIRIS PEÑA DIAZ
491151	APRENDA A BAILAR EN 21 HORAS	ENSEÑANZA DE TODOS LOS GENEROS DE BAILES, CON ESPECIALIDAD EN LOS RITMOS TROPICALES. Y AFROCARIBEÑOS	LUIS NORBERTO MELO ACOSTA
662056	ARICA GROUP	SERVICIOS DE ARTE EN MADERA Y HIERRO, INGENIERIA CIVIL, CONSTRUCCION Y ARQUITECTURA.	HUBER DE JESUS GALEANO CORREA
341569	CASA DOMINGUEZ	VENTAS DE PRODUCTOS DE BELLEZA, PERFUMERÍA, DESODORANTES Y COSMÉTICOS EN GENERAL.	JOSE LUIS DOMINGUEZ ACOSTA
663140	CASPAR LOYALTY	COMERCIALIZACIÓN, DISTRIBUCIÓN, EXPORTACIÓN E IMPORTACIÓN DE UTENSILIOS DE COCINA Y ARTÍCULOS. DEL HOGAR EN GENERAL	PAOLO RAFAEL ESTEVES CASTELLANOS / JOSE CASTELLANOS
138413	COLEGIO BILINGUE MY SWEET HOME (MI HERMOSO HOGAR)	IMPARTIR DOCENCIA.	JULISSA MERCEDES ESTRELLA
581447	CONSTRUCTORA GREA	CONSTRUCCION DE INMUEBLES EN GENERAL.	CONSTRUCTORA GREA, S.R.L.
248133	DISPENSARIO MEDICO NUESTRA SEÑORA DE LA PAZ	BRINDAR SERVICIOS DE SALUD EN GENERAL.	DISPENSARIO MEDICO PARROQUIAL NUESTRA SEÑORA DE LA PAZ
535191	DOMINICAN WORLD TRAVEL, FERNANDEZ & CASTILLO	OPERAR DENTRO DEL PAÍS PLANES TURÍSTICOS QUE HAYAN SIDO PROGRAMADOS POR LAS AGENCIAS MAYORISTAS.	ANDRES RICARDO FERNANDEZ SANCHEZ
618935	FARMA MEDIC ROFERPA	VENTA DE PRODUCTOS FARMACÉUTICOS Y AFINES, SEAN IMPORTADOS, FABRICADOS O ADQUIRIDOS. EN LA REPÚBLICA DOMINICANA	FARMA MEDIC ROFERPA SRL
665016	FARMACIA FARMAR 1	VENTA DE TODOS TIPOS DE MEDICAMENTOS.	YOSEILY ANTONIA BETANCES VASQUEZ DE TEJADA
153553	FARMACIA QUICA	VENTA DE MEDICAMENTOS.	LUISA MARIA REYES GUZMAN
552593	GREAT LENGTHS	VENTA EXTENSIONES DE CABELLO.	GREAT LENGTHS INTERNATIONAL S.R.L.
586137	LECOCO WAFFLES	RESTAURANTE, COMERCIALIZACION DE ALIMENTOS Y BEBIDAS.	MARIO ALEJANDRO NUÑEZ MUÑOZ / ROSA MARIA GOMEZ PRENSA
306730	LIFEMILES	OFRECER PROGRAMA DE LEALTAD CON BENEFICIOS A LOS CLIENTES.	LIFEMILES LTD
533473	MATRISOL	DESARROLLO, FINANCIAMIENTO Y OPERACION DE PLANTAS SOLARES.	MATRISOL, S.A.S.
322997	NOVANET DOMINICANA	PROMOCIÓN, DESARROLLO Y FOMENTO DE OPORTUNIDADES DE INVERSIÓN, ASÍ COMO LA REPRESENTACIÓN DE EMPRESAS.	CARLOS ALBERTO VALENCIANO CAMER
315598	STRATEGIC LEGAL SERVICES, SLS	CONSULTORIA JURIDICA.	JOSE FRANCISCO MALDONADO STARK

CAMBIO DE DIRECCION

MARCAS DE FABRICA

(111) # REG.	(511) CLASE INTL	(561) MARCA DE FABRICA	(732) TITULAR	(732) NUEVA DIRECCION
192402	5	BIOQUIM PICLOR 30.4 SL (DENOMINATIVA)	BIOCHEMISCH DOMINICANA, S.R.L.	Ave. José Contreras No.98, Edif. Comercial Santa María, Suite 203, La Julia, Santo Domingo, Distrito Nacional, República Dominicana.
192408	5	BIOQUIM TERMINAL 15 SL (DENOMINATIVA)	BIOCHEMISCH DOMINICANA, S.R.L.	Ave. José Contreras No.98, Edif. Comercial Santa María, Suite 203, La Julia, Santo Domingo, Distrito Nacional, República Dominicana.
192409	5	BULINEL (DENOMINATIVA)	ZODIAC INTERNATIONAL CORPORATION	Calle 50, edificio Global Plaza, 6to. piso, Panamá, Panamá.
192412	5	CARNITENE (DENOMINATIVA)	ALFASIGMA, S.P.A.	Vía Ragazzi del 99, 5 - 40133 Bologna (BO) Italia.
238529	5	EURARTESIM (DENOMINATIVA)	ALFASIGMA, S.P.A.	Vía Ragazzi del 99, 5 - 40133 Bologna (BO) Italia.
126954	5	FLINDIX (DENOMINATIVA)	FAES FARMA, S.A.	Avenida Autonomia 10, 48940 Leioa, Bizkaia.
126953	5	LIPOFEN (DENOMINATIVA)	FAES FARMA, S.A.	Avenida Autonomia 10, 48940 Leioa, Bizkaia.
192864	5	MUSANDA (DENOMINATIVA)	ZODIAC INTERNATIONAL CORPORATION	Calle 50, edificio Global Plaza, 6to piso, Panamá, Panamá.
126959	5	SEDOTIME (DENOMINATIVA)	FAES FARMA, S.A.	Avenida Autonomia 10, 48940 Leioa, Bizkaia.
126955	5	TRAUSAN (DENOMINATIVA)	FAES FARMA, S.A.	Avenida Autonomia 10, 48940 Leioa, Bizkaia.
222252	5	VESSEL (DENOMINATIVA)	ALFA WASSERMANN S.P.A.	Vía Ragazzi del 99, 5 - 40133 Bologna (BO) Italia.
277761	9	ECOFLOW (MIXTA)	ECOFLOW INC.	Plant A2022, Founder Technology Industrial Park, Shiyuan Su-District, Bao'an District Shenzhen, Guangdong 51800 China.
277763	9	EF ECOFLOW (MIXTA)	ECOFLOW INC.	Plant A2022, Founder Technology Industrial Park, Shiyuan Su-District, Bao'an District Shenzhen, Guangdong 51800 China.
125934	9	HISENSE (MIXTA)	HISENSE CO., LTD.	Donghaixi Road No.17, Qingdao, P.R. China.
125956	9	HISENSE (MIXTA)	HISENSE CO., LTD.	Donghaixi Road No.17, Qingdao, P.R. China.
123267	10	DABI ATLANTE (DENOMINATIVA)	ALLIAGE S/A INDÚSTRIAS MÉDICO ODONTOLÓGICA	Rodovia Abraao Assed, S/N - KM 53 + 450 Metros Recreio Anhanguera Ribeirao Preto - SP 14097-500, Brazil.
125955	11	HISENSE (MIXTA)	HISENSE CO., LTD.	Donghaixi Road No.17, Qingdao, P.R. China.
125966	11	HISENSE (MIXTA)	HISENSE CO., LTD.	Donghaixi Road No.17, Qingdao, P.R. China.
119158	12	PZERO (DENOMINATIVA)	PIRELLI TYRE S.P.A.	Viale Piero E Alberto Pirelli, 25 20126 Milan Italia.
213041	3, 5	FLOINORM (DENOMINATIVA)	ALFA WASSERMANN S.P.A.	Vía Ragazzi del 99, 5 - 40133 Bologna (Bo) Italia.
213040	3, 5	ZIR FOS (DENOMINATIVA)	ALFA WASSERMANN S.P.A.	Vía Ragazzi del 99, 5 - 40133 Bologna (BO) Italia.
225078	3, 5, 10	ALFASIGMA (DENOMINATIVA)	ALFASIGMA, S.P.A.	Vía Ragazzi del 99, 5 - 40133 Bologna (BO) Italia.
228137	3, 5, 10	FIGURATIVA	ALFASIGMA, S.P.A.	Vía Ragazzi del 99, 5 - 40133 Bologna (BO) Italia.
195064	3, 5, 30	THE HIMALAYA DRUG COMPANY (DENOMINATIVA)	HIMALAYA GLOBAL HOLDINGS, LTD	Himalaya House, 138 Elgin Avenue, Po Box 1162, Gra 138 Elgin Avenue, Cayman Islands.
188467	6, 14, 18	NE (MIXTA)	New Era Cap Co., Inc.	160 Delaware Ave, Buffalo, NY 14202, Estados Unidos de América.

CAMBIO DE DIRECCION

NOMBRES COMERCIALES

(111) # REG.	(561) NOMBRE COMERCIAL	(732) TITULAR	(732) NUEVA DIRECCION
608919	DENTAL HOUSE	MILEDIS PEINADO PIE	Calle Dr. Rossen #3, El Batey Sosúa, Puerto Plata, Rep. Dom.
635520	ZUGO PHOTO	ZUNEIDY MIGUELINA GOMEZ GIL	Calle Hermanos Fuentes (Antigua calle La Guardia) 75A, Villa Consuelo, Distrito Nacional, República Dominicana.

## RENOVACIONES

## NOMBRES COMERCIALES

































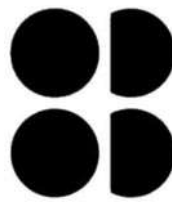







(111) # REG.	(561) NOMBRE COMERCIAL	(510) ACTIVIDAD	(732) TITULAR
132509	AFIANCAR	IMPORTACION DE TODO TIPOS DE VEHICULOS.	ANDRES ALVAREZ SOTO
317154	AGUA TROAS	PLANTA DE PURIFICACIÓN Y VENTA DE AGUA.	JOSE ALCANTARA DIONICIO / MARIA LUISA MARTINEZ TIBURCIO
328300	AQUAXPERT	CONSTRUCCIÓN, DISEÑO, REPARACIÓN DE PISCINAS Y JACUZZI, VENTA DE PRODUCTOS Y EQUIPOS PARA PISCINAS Y JACUZZI	MANUEL ARTURO ABREU GONZALEZ / CARLOS LUIS ABREU GONZALEZ
320358	ARROZ Y EQUIPOS AGRICOLAS MENDEZ REYES	PRODUCIR Y COMERCIALIZACIÓN DE ARROZ Y OTROS RUBROS AGRÍCOLAS E IMPORTACIÓN Y DISTRIBUCIÓN DE EQUIPOS AGRÍCOLAS.	LUIS TOMAS MENDEZ CAPELLAN / RAMONA EMILIA REYES HERNANDEZ
134501	ASOCIACION DOMINICANA DE PRODUCTORES DE RON ADOPRON	PROTEGER LOS INTERESES COMUNES DE LA INDUSTRIA.	ASOCIACION DOMINICANA DE PRODUCTORES DE RON ADOPRON
328318	BANCO FONDESA, BANCO DE AHORRO Y CREDITO BANFONDESA	BANCO DE AHORRO Y CRÉDITO DE CONFORMIDAD CON LA LEY MONETARIA Y FINANCIERA NO.183-02. DE LA REPÚBLICA DOMINICANA	BANCO DE AHORRO Y CRÉDITO FONDESA, S.A. (BANFONDESA)
317774	BIDO REYES Y ASOCIADOS, SERVICIOS GERENCIALES	PRESTACIÓN DE SERVICIOS DE AUDITORIA, IMPLEMENTACION DE SISTEMA DE CONTABILIDAD, ASESORÍA IMPOSITIVA Y FINANCIERA.	BIDO REYES & ASOCIADOS SERVICIOS GERENCIALES
327371	CENTRO CHARROS	COMERCIALIZACIÓN Y FABRICACIÓN DE PRODUCTOS DE LA GASTRONOMÍA ESPECIALMENTE MEXICANA, LATINOAMERICANA E INTERNACIONAL.	CENTRO CHARROS S. A.
316774	CENTRO EDUCATIVO ROCIOS DE ESPERANZA	IMPARTIR DOCENCIA AL NIVEL INICIAL Y BÁSICO.	MARIA ANTONIA GARCIA FRIAS
320774	CENTRO EDUCATIVO TORIBIO	CENTRO EDUCATIVO EN LOS NIVELES INICIAL Y BÁSICO.	ARISLEYDA TORIBIO ROSADO
138413	COLEGIO BILINGUE MY SWEET HOME (MI HERMOSO HOGAR)	IMPARTIR DOCENCIA.	JULISSA MERCEDES ESTRELLA
325158	CONSTRUCCIONES GENERALES BLANCO-ROJAS	COMPRA Y VENTA DE INMUEBLES Y AFINES	JOSE ARNALDO BLANCO DOMINGUEZ / CRISTINA MARISOL ROJAS YSIANO
137091	CONSULTORIA ASTUR	ADQUISICION, VENTA O ADMINISTRACION DE TODO TIPO DE BIENES.	CONSULTORIA ASTUR, S.A.
326470	DANYTRON	COMPRA, VENTA, ADMINISTRACION Y ARRENDAMIENTO DE INMUEBLES	DANILO ALFREDO TRONCOSO HACHE
322024	EXCALA AMBIENTAL	EJERCICIO DE OBRAS CIVILES.	GABRIEL ARTURO SUERO RUIZ
140645	FUNDACION AVANCE PARA EL DESARROLLO BARRIAL DE CRISTO REY ( FUNDACREY)	PRESTARLE SERVICIO COMUNITARIO A DICHO SECTOR.	FUNDACION AVANCE PARA EL DESARROLLO BARRIAL DE CRISTO REY ( FUNDACREY )
328220	FUNDACION PETRONILA RENVILLE	ENTIDAD SIN FINES DE LUCRO	FELIPE ANTONIO EMETERIO RENVILLE
317518	INSTITUTO DE ESTUDIOS DEL MEDIO AMBIENTE INESMA	PROMOVER E IMPLEMENTAR PROGRAMAS Y PROYECTOS QUE PROMUEVEN EL DESARROLLO INTEGRAL DE LA SOCIEDAD DOMINICANA EN FAVOR DEL MEDIO AMBIENTE ENTRE OTROS.	LUISA MERCEDES ABINADER DEFRAN
328759	IQTEK SOLUTIONS	COMPRA, VENTA Y SERVICIOS DE EQUIPOS DE TECNOLOGÍA Y MERCANCÍA RELACIONADA.	ROBERTO RODRIGUEZ MOREL
314604	KINAF MULTI-SERVICES	SERVICIOS MULTIPLES EN LAS SIGUIENTES AREAS: ELECTRICIDAD, AIRE ACONDICIONADO.	JULIO FERNANDO MARTE VILLA
316989	LABORATORIO CLINICO GARACHANA	SERVICIO DE LABORATORIO CLÍNICO Y REALIZACIÓN DE ANÁLISIS Y PRUEBAS MEDICAS.	BONY JULISSA GARACHANA
320432	MACROSEGUROS	CORRETAJE DE SEGUROS.	MACROSEGUROS, S.R.L.
330262	MAR DE ORO SUPER MARKET	EXPENDIO DE ALIMENTOS PARA CONSUMO HUMANO.	JOMEINY MONTES RODRIGUEZ DE PADILLA
325678	MED PEDIATRICA TL	BRINDAR SERVICIOS MÉDICOS PEDIÁTRICOS Y SERVICIOS MÉDICOS GENERALES.	JUAN CARLOS TORAL FERNANDEZ
319212	MINISTERIO TIRANDO LA RED PARA CRISTO MITIRESCRI	SIN FINES DE LUCRO, LLEVAR OPERATIVO MEDICO A LOS BARRIOS, AYUDA A LAS VIUDAS Y A LOS HUÉRFANOS Y PREDICACIÓN DE LA PALABRA DE DIOS.	EMELSON GUZMAN CALDERON
324274	MONCA FOOD SERVICES	VENTA DE COMIDA Y TODA ACTIVIDAD RELACIONADA CON ESTA AREA.	LUIS ELIAS MEJIA MELO
320453	MONTAÑA REALTOR OD	SERVICIOS DE BIENES RAÍCES, COMPRA Y VENTA DE BIENES INMUEBLES.	ÁNGEL OMAR DOMINGUEZ AQUINO
321149	NEWBRA INVERSIONES	COMPRA Y VENTA DE MUEBLES DE OFICINA, HOGAR Y DE INMUEBLES COMO CASAS, APARTAMENTOS Y TODO LO RELACIONADO.TODO TIPO DE PRESTAMOS CON GARANTÍA HIPOTECARIA.	NEWTON BLADIMIR ESTEVES ALEMAN
322997	NOVANET DOMINICANA	PROMOCIÓN, DESARROLLO Y FOMENTO DE OPORTUNIDADES DE INVERSIÓN, ASÍ COMO LA REPRESENTACIÓN DE EMPRESAS.	CARLOS ALBERTO VALENCIANO CAMER
321617	PAPELERIA PUEBLO	IMPORTACIÓN, DISTRIBUCIÓN Y VENTAS DE MATERIALES GASTABLES, SUMINISTROS, PIEZAS Y ACCESORIOS DE COMPUTADORAS, ARTÍCULOS DE OFICINAS EN GENERAL.	ELIGIO RAPOSO CRUZ
325976	PATRONATO CONTRA LA DIABETES	ENTIDAD SIN FINES DE LUCRO	PATRONATO CONTRA LA DIABETES, INC.
326276	PUNTUAL EXPRESS DIAN	IMPORTACIÓN, EXPORTACIÓN, ALMACENAMIENTO, TRANSPORTACIÓN, COMPRAVENTA DE ANIMALES Y VEGETALES.	DIEGO CONFESOR PÉREZ GUZMÁN
322239	QS SUPLIOFFICE	FABRICACIÓN, EXPORTACIÓN, IMPORTACIÓN, DISTRIBUCIÓN Y VENTA DE: MOBILIARIO, EQUIPOS Y MATERIAL GASTABLE PARA OFICINAS.	MAIRA MARIBEL SANTANA SANTANA
321892	R&D METAL	COMPRA Y EXPORTACIÓN DE DESPERDICIOS DE METALES.	RUBEN DARIO DE LOS SANTOS SANTOS
326917	SAN ISIDRO COUNTRY CLUB & GOLF	ACTIVIDADES SOCIALES, DEPORTIVAS Y RECREATIVAS.	JANGLE MARCO ANTONIO VASQUEZ RODRIGUEZ
321429	SUMO DIESEL	TRANSPORTE Y VENTA DE COMBUSTIBLES.	JOSE REYNALDO CUEVAS ZAPATA
328138	TRANSPORTE RODRIGUEZ OGANDO	TRANSPORTE PERSONAL Y CARGA EN GENERAL.	FRANCISCO RODRIGUEZ OGANDO

PUBLICACIONES DE SIGNOS DISTINTIVOS  
CON ELEMENTOS GRÁFICOS

 <p>(540) MARCA: ERA (Mixta) (511) CLASE: 1 (210) EXP. NO.: 21/70096 (730) SOLICITANTE: TAIZHOU G-GOOD ADHESIVES CO., LTD. (220) FECHA SOLICITUD: 21 de diciembre de 2021</p>	 <p>(540) MARCA: oterra (Mixta) (511) CLASE: 2 (210) EXP. NO.: 21/60573 (730) SOLICITANTE: Chr. Hansen Natural Colors A/S (220) FECHA SOLICITUD: 27 de octubre de 2021</p>	 <p>(540) MARCA: Friné Cosmetics (Mixta) (511) CLASE: 3 (210) EXP. NO.: 21/70907 (730) SOLICITANTE: Marlin Elizabeth Mercedes Peralta de Vela (220) FECHA SOLICITUD: 28 de diciembre de 2021</p>	 <p>(540) MARCA: KAJAL (Mixta) (511) CLASE: 3 (210) EXP. NO.: 21/70495 (730) SOLICITANTE: Kajal Perfumes (FZC). (220) FECHA SOLICITUD: 23 de diciembre de 2021</p>
 <p>(540) MARCA: PRO-V PERLAS (Mixta) (511) CLASE: 3 (210) EXP. NO.: 21/66827 (730) SOLICITANTE: The Procter &amp; Gamble Company (220) FECHA SOLICITUD: 30 de noviembre de 2021</p>	 <p>(540) MARCA: PRO-V PÉROLAS (Mixta) (511) CLASE: 3 (210) EXP. NO.: 21/66826 (730) SOLICITANTE: The Procter &amp; Gamble Company (220) FECHA SOLICITUD: 30 de noviembre de 2021</p>	 <p>(540) MARCA: (Figurativa) (511) CLASE: 5 (210) EXP. NO.: 21/67471 (730) SOLICITANTE: AstraZeneca AB (220) FECHA SOLICITUD: 3 de diciembre de 2021</p>	 <p>(540) MARCA: DR. Om (Mixta) (511) CLASE: 5 (210) EXP. NO.: 21/68482 (730) SOLICITANTE: Laboratorio Vijosa, S.A. de C.V. (220) FECHA SOLICITUD: 10 de diciembre de 2021</p>
 <p>(540) MARCA: HC3 (Mixta) (511) CLASE: 7 (210) EXP. NO.: 21/56667 (730) SOLICITANTE: JLG Industries, Inc. (220) FECHA SOLICITUD: 8 de octubre de 2021</p>	 <p>(540) MARCA: HUTT (Mixta) (511) CLASE: 7 (210) EXP. NO.: 21/64743 (730) SOLICITANTE: Beijing Hutt Wisdom Technology Co.,LTD. (220) FECHA SOLICITUD: 18 de noviembre de 2021</p>	 <p>(540) MARCA: Chint Global (Mixta) (511) CLASE: 9 (210) EXP. NO.: 21/70806 (730) SOLICITANTE: Zhejiang Chint Electrics Co., Ltd. (220) FECHA SOLICITUD: 28 de diciembre de 2021</p>	 <p>(540) MARCA: DEEPCOOL (Mixta) (511) CLASE: 9 (210) EXP. NO.: 21/70602 (730) SOLICITANTE: BEIJING DEEPCOOL SCI-TECH CO., LTD. (220) FECHA SOLICITUD: 27 de diciembre de 2021</p>



VIENE DE LA PÁGINA ANTERIOR

 <p>(540) MARCA: Tache (Mixta) (511) CLASE: 9 (210) EXP. NO.: 21/68970</p> <p>(730) SOLICITANTE: Zhejiang Tengen Electric Co., Ltd (220) FECHA SOLICITUD: 14 de diciembre de 2021</p>	 <p>(540) MARCA: (Figurativa) (511) CLASE: 12 (210) EXP. NO.: 21/64758 (730) SOLICITANTE: GARIA A/S (220) FECHA SOLICITUD: 18 de noviembre de 2021</p>	 <p>(540) MARCA: FENGON (Mixta) (511) CLASE: 12 (210) EXP. NO.: 22/426</p> <p>(730) SOLICITANTE: Chongqing Sokon Industry Group Stock Co., Ltd. (220) FECHA SOLICITUD: 4 de enero de 2022</p>	 <p>(540) MARCA: MonoMax (Mixta) (511) CLASE: 12 (210) EXP. NO.: 21/70461</p> <p>(730) SOLICITANTE: KYB Corporation (220) FECHA SOLICITUD: 23 de diciembre de 2021</p>
 <p>(540) MARCA: SPIDER SECURITY SYSTEMS (Mixta) (511) CLASE: 12 (210) EXP. NO.: 21/69877</p> <p>(730) SOLICITANTE: Grupo Autocar, S.A. de C.V. (220) FECHA SOLICITUD: 20 de diciembre de 2021</p>	 <p>(540) MARCA: NJ Nicajashht Jewels (Mixta) (511) CLASE: 14 (210) EXP. NO.: 19/46451 (730) SOLICITANTE: Aynayjattly Nicajashht Jiménez Céspedes (220) FECHA SOLICITUD: 18 de noviembre de 2019</p>	 <p>(540) MARCA: AA8 (Mixta) (511) CLASE: 25 (210) EXP. NO.: 21/69908 (730) SOLICITANTE: Tang Liping (220) FECHA SOLICITUD: 20 de diciembre de 2021</p>	 <p>(540) MARCA: boost (Mixta) (511) CLASE: 25 (210) EXP. NO.: 22/150</p> <p>(730) SOLICITANTE: Jayacra Comercial, S.R.L. (220) FECHA SOLICITUD: 3 de enero de 2022</p>
 <p>(540) MARCA: CHESS KING (Mixta) (511) CLASE: 25 (210) EXP. NO.: 21/66047 (730) SOLICITANTE: Confeciones Shic, S.A. (220) FECHA SOLICITUD: 25 de noviembre de 2021</p>	 <p>(540) MARCA: DolceRe (Mixta) (511) CLASE: 30 (210) EXP. NO.: 21/67760</p> <p>(730) SOLICITANTE: Caffè Borbone S.r.l (220) FECHA SOLICITUD: 6 de diciembre de 2021</p>	 <p>(540) MARCA: Respresso (Mixta) (511) CLASE: 30 (210) EXP. NO.: 21/67758</p> <p>(730) SOLICITANTE: Caffè Borbone S.r.l. (220) FECHA SOLICITUD: 6 de diciembre de 2021</p>	 <p>(540) MARCA: (Figurativa) (511) CLASE: 32 (210) EXP. NO.: 21/70066 (730) SOLICITANTE: The Coca-Cola Company (220) FECHA SOLICITUD: 21 de diciembre de 2021</p>
 <p>(540) MARCA: CERVEZA CARAQUEÑA FORMULA ORIGINAL 1942 (Mixta) (511) CLASE: 32 (210) EXP. NO.: 21/70145 (730) SOLICITANTE: SAMYORK Sociedad Anónima (220) FECHA SOLICITUD: 21 de diciembre de 2021</p>	 <p>(540) MARCA: ENERGY ZAO (Mixta) (511) CLASE: 32 (210) EXP. NO.: 21/70239 (730) SOLICITANTE: SAMYORK, Sociedad Anónima (220) FECHA SOLICITUD: 21 de diciembre de 2021</p>	 <p>(540) MARCA: MALTA CARAQUEÑA FORMULA ORIGINAL 1942 (Mixta) (511) CLASE: 32 (210) EXP. NO.: 21/70144 (730) SOLICITANTE: SAMYORK, Sociedad Anónima (220) FECHA SOLICITUD: 21 de diciembre de 2021</p>	 <p>(540) MARCA: nadamás. (Mixta) (511) CLASE: 32 (210) EXP. NO.: 21/69398</p> <p>(730) SOLICITANTE: Daniel Enrique Ros Jiménez (220) FECHA SOLICITUD: 16 de diciembre de 2021</p>
 <p>(540) MARCA: NAVEGANTES (Mixta) (511) CLASE: 32 (210) EXP. NO.: 21/70147 (730) SOLICITANTE: SAMYORK, Sociedad Anónima (220) FECHA SOLICITUD: 21 de diciembre de 2021</p>	 <p>(540) MARCA: CHEF DEPOT SHOP (Mixta) (511) CLASE: 35 (210) EXP. NO.: 21/70238 (730) SOLICITANTE: SAMYORK, Sociedad Anónima (220) FECHA SOLICITUD: 21 de diciembre de 2021</p>	 <p>(540) MARCA: 123 back to basics (Mixta) (511) CLASE: 41 (210) EXP. NO.: 21/60242 (730) SOLICITANTE: Paloma Yoselin De La Cruz Peña (220) FECHA SOLICITUD: 26 de octubre de 2021</p>	 <p>(540) MARCA: JC (Mixta) (511) CLASE: 41 (210) EXP. NO.: 21/69031 (730) SOLICITANTE: Johana Cedeño International, Corp. (220) FECHA SOLICITUD: 14 de diciembre de 2021</p>
 <p>(540) MARCA: JOHANNA CEDEÑO (Mixta) (511) CLASE: 41 (210) EXP. NO.: 21/69044</p> <p>(730) SOLICITANTE: Johana Cedeño International, Corp. (220) FECHA SOLICITUD: 14 de diciembre de 2021</p>	 <p>(540) MARCA: PREMIOS TRASCIENDE (Mixta) (511) CLASE: 41 (210) EXP. NO.: 21/69639 (730) SOLICITANTE: Edward Antonio Saldaña Morel (220) FECHA SOLICITUD: 17 de diciembre de 2021</p>	 <p>(540) MARCA: (Figurativa) (511) CLASE: 18, 25 (210) EXP. NO.: 21/60065 (730) SOLICITANTE: Lady of Leisure Holdings Limited (220) FECHA SOLICITUD: 25 de octubre de 2021</p>	 <p>(540) MARCA: sugar &amp; jade (Mixta) (511) CLASE: 18, 25, 35 (210) EXP. NO.: 21/70131 (730) SOLICITANTE: TCP Brands, LLC (220) FECHA SOLICITUD: 21 de diciembre de 2021</p>
 <p>(540) MARCA: Q (Mixta) (511) CLASE: 25, 28, 41 (210) EXP. NO.: 21/55320 (730) SOLICITANTE: Teqball Holding S.A.R.L. (220) FECHA SOLICITUD: 1 de octubre de 2021</p>	 <p>(540) MARCA: DJ TRANKILO (Mixta) (511) CLASE: 25, 41 (210) EXP. NO.: 21/62927 (730) SOLICITANTE: Freddy De Jesús Ramírez Santos (220) FECHA SOLICITUD: 9 de noviembre de 2021</p>	 <p>(540) MARCA: (Figurativa) (511) CLASE: 29, 30 (210) EXP. NO.: 21/68838 (730) SOLICITANTE: CJ Cheiljedang Corporation (220) FECHA SOLICITUD: 13 de diciembre de 2021</p>	 <p>(540) MARCA: (Figurativa) (511) CLASE: 3, 4, 9, 14, 16, 18, 25, 26, 35 (210) EXP. NO.: 21/67653 (730) SOLICITANTE: Stradivarius España, S.A. (220) FECHA SOLICITUD: 6 de diciembre de 2021</p>
 <p>(540) MARCA: OBAGI (Mixta) (511) CLASE: 3, 5, 35, 41, 44 (210) EXP. NO.: 19/32922 (730) SOLICITANTE: Obagi Cosmeceuticals LLC (220) FECHA SOLICITUD: 8 de agosto de 2019</p>	 <p>(540) MARCA: 26 1 18 1 (Mixta) (511) CLASE: 3, 9, 18, 21, 24, 25, 26, 27, 28 (210) EXP. NO.: 21/68315</p> <p>(730) SOLICITANTE: Industria de Diseño Textil, S.A. (INDITEX, S.A.) (220) FECHA SOLICITUD: 9 de diciembre de 2021</p>	 <p>(540) MARCA: Scotia Access (Mixta) (511) CLASE: 35, 36 (210) EXP. NO.: 21/69858</p> <p>(730) SOLICITANTE: The Bank of Nova Scotia (220) FECHA SOLICITUD: 20 de diciembre de 2021</p>	 <p>(540) MARCA: Scotiabank Access (Mixta) (511) CLASE: 35, 36 (210) EXP. NO.: 21/69860</p> <p>(730) SOLICITANTE: The Bank of Nova Scotia (220) FECHA SOLICITUD: 20 de diciembre de 2021</p>
 <p>(540) MARCA: Ta+Da delivery (Mixta) (511) CLASE: 35, 39 (210) EXP. NO.: 21/70301 (730) SOLICITANTE: Anheuser-Busch InBev S.A. (220) FECHA SOLICITUD: 22 de diciembre de 2021</p>	 <p>(540) MARCA: SWOOP (Mixta) (511) CLASE: 39, 43 (210) EXP. NO.: 21/70642</p> <p>(730) SOLICITANTE: WestJet Airlines Ltd. (220) FECHA SOLICITUD: 27 de diciembre de 2021</p>	 <p>(540) MARCA: AirTag (Mixta) (511) CLASE: 9, 14, 18, 42 (210) EXP. NO.: 21/60448 (730) SOLICITANTE: Apple Inc. (220) FECHA SOLICITUD: 27 de octubre de 2021</p>	 <p>(540) MARCA: WORKWEAR OUTFITTERS (Mixta) (511) CLASE: 9, 25, 35 (210) EXP. NO.: 21/68263 (730) SOLICITANTE: VF Imagewear, Inc. (220) FECHA SOLICITUD: 9 de diciembre de 2021</p>
 <p>(540) MARCA: NODUREX (Mixta) (511) CLASE: 1 (210) EXP. NO.: 21/68837 (730) SOLICITANTE: Cosmoagro, S.A. (220) FECHA SOLICITUD: 13 de diciembre de 2021</p>	 <p>(540) MARCA: GEFA PAINT (Mixta) (511) CLASE: 2 (210) EXP. NO.: 21/50545 (730) SOLICITANTE: Genao Fernández Color, S.R.L. (220) FECHA SOLICITUD: 7 de septiembre de 2021</p>	 <p>(540) MARCA: Ana's Dominican Curls (Mixta) (511) CLASE: 3 (210) EXP. NO.: 21/71064 (730) SOLICITANTE: Ana Teresa Caro Cuevas / Ana Moresyix Franco Caro (220) FECHA SOLICITUD: 29 de diciembre de 2021</p>	 <p>(540) MARCA: Aqua Vera (Mixta) (511) CLASE: 3 (210) EXP. NO.: 21/46614</p> <p>(730) SOLICITANTE: Importadora Dany S.A (220) FECHA SOLICITUD: 19 de agosto de 2021</p>



VIENE DE LA PÁGINA ANTERIOR

 <p>(540) MARCA: Beau Clean (Mixta) (511) CLASE: 3 (210) EXP. NO.: 21/66111 (730) SOLICITANTE: CHEMIPRODUCTS, S.R.L. (220) FECHA SOLICITUD: 25 de noviembre de 2021</p>	 <p>(540) MARCA: CABELCO (Mixta) (511) CLASE: 3 (210) EXP. NO.: 21/62210 (730) SOLICITANTE: María Del Carmen Paradis Waldron (220) FECHA SOLICITUD: 4 de noviembre de 2021</p>	 <p>(540) MARCA: COSMÉNICA COSMÉTICA ORGÁNICA (Mixta) (511) CLASE: 3 (210) EXP. NO.: 21/70053 (730) SOLICITANTE: Miriam Isabel Mena Olivarez (220) FECHA SOLICITUD: 21 de diciembre de 2021</p>	 <p>(540) MARCA: Jomavi NATURAL (Mixta) (511) CLASE: 3 (210) EXP. NO.: 21/65331 (730) SOLICITANTE: Deyanira Sánchez De Mañón (220) FECHA SOLICITUD: 22 de noviembre de 2021</p>
 <p>(540) MARCA: Kapilar fibers (Mixta) (511) CLASE: 3 (210) EXP. NO.: 21/69136 (730) SOLICITANTE: Nixy Noelia Rodríguez Ramírez (220) FECHA SOLICITUD: 14 de diciembre de 2021</p>	 <p>(540) MARCA: Natural Dare Look By Miguelina (Mixta) (511) CLASE: 3 (210) EXP. NO.: 21/67665 (730) SOLICITANTE: Marcia Miguelina Alcántara Liriano (220) FECHA SOLICITUD: 6 de diciembre de 2021</p>	 <p>(540) MARCA: Samina Deuteronomio 30:9 (Mixta) (511) CLASE: 3 (210) EXP. NO.: 21/68079 (730) SOLICITANTE: Yojanis Valera Mercedes (220) FECHA SOLICITUD: 8 de diciembre de 2021</p>	 <p>(540) MARCA: SEDALLA LINE (Mixta) (511) CLASE: 3 (210) EXP. NO.: 21/68774 (730) SOLICITANTE: Jahiro Thomas Beriguete Suero / Yureibi Hernández Doñé (220) FECHA SOLICITUD: 13 de diciembre de 2021</p>
 <p>(540) MARCA: Silver Sea (Mixta) (511) CLASE: 3 (210) EXP. NO.: 21/60322 (730) SOLICITANTE: Miguelina Ortiz Cueto / Raquel Castillo Cid (220) FECHA SOLICITUD: 26 de octubre de 2021</p>	 <p>(540) MARCA: Tp (Mixta) (511) CLASE: 3 (210) EXP. NO.: 21/59663 (730) SOLICITANTE: Johanna Mercedes Fernández Ogando / Katherina Miguelina Fernández Ogando (220) FECHA SOLICITUD: 22 de octubre de 2021</p>	 <p>(540) MARCA: LEMSA motors (Mixta) (511) CLASE: 4 (210) EXP. NO.: 21/69475 (730) SOLICITANTE: Asmel Matías Rosario (220) FECHA SOLICITUD: 16 de diciembre de 2021</p>	 <p>(540) MARCA: JAVALINA (Mixta) (511) CLASE: 5 (210) EXP. NO.: 21/68260 (730) SOLICITANTE: Westrade Guatemala, S.A. (220) FECHA SOLICITUD: 8 de diciembre de 2021</p>
 <p>(540) MARCA: LA PALOMA MENSAJERA (Mixta) (511) CLASE: 5 (210) EXP. NO.: 21/57322 (730) SOLICITANTE: Ana Mariana Espinal Goris (220) FECHA SOLICITUD: 12 de octubre de 2021</p>	 <p>(540) MARCA: portux 3D Resino de impresión 3D (Mixta) (511) CLASE: 5 (210) EXP. NO.: 21/70665 (730) SOLICITANTE: New Stetic S.A. (220) FECHA SOLICITUD: 27 de diciembre de 2021</p>	 <p>(540) MARCA: U Uninutra (Mixta) (511) CLASE: 5 (210) EXP. NO.: 21/69472 (730) SOLICITANTE: Luminova Pharma Corporation GmbH (220) FECHA SOLICITUD: 16 de diciembre de 2021</p>	 <p>(540) MARCA: U Uninutra fortalecemos tu bienestar (Mixta) (511) CLASE: 5 (210) EXP. NO.: 21/69743 (730) SOLICITANTE: Luminova Pharma Corporation GmbH (220) FECHA SOLICITUD: 17 de diciembre de 2021</p>
 <p>(540) MARCA: Edward DESIGN (Mixta) (511) CLASE: 9 (210) EXP. NO.: 21/69725 (730) SOLICITANTE: OPTI- EXPRESS, S.R.L. (220) FECHA SOLICITUD: 17 de diciembre de 2021</p>	 <p>(540) MARCA: expression Anti-reflejo (Mixta) (511) CLASE: 9 (210) EXP. NO.: 21/69726 (730) SOLICITANTE: OPTI-EXPRESS, S.R.L. (220) FECHA SOLICITUD: 17 de diciembre de 2021</p>	 <p>(540) MARCA: NerdCom PRO (Mixta) (511) CLASE: 9 (210) EXP. NO.: 22/291 (730) SOLICITANTE: Randy Antonio Javier Alcántara (220) FECHA SOLICITUD: 4 de enero de 2022</p>	 <p>(540) MARCA: SURTMARTE (Mixta) (511) CLASE: 9 (210) EXP. NO.: 21/70600 (730) SOLICITANTE: Junio Ezequiel Marte Castillo (220) FECHA SOLICITUD: 27 de diciembre de 2021</p>
 <p>(540) MARCA: SoftFit Stays up for elevated comfort (Mixta) (511) CLASE: 10 (210) EXP. NO.: 21/41272 (730) SOLICITANTE: BSN medical GmbH (220) FECHA SOLICITUD: 21 de julio de 2021</p>	 <p>(540) MARCA: ZAFIRO (Mixta) (511) CLASE: 11 (210) EXP. NO.: 21/70357 (730) SOLICITANTE: Alphabet Holding S.A. (220) FECHA SOLICITUD: 22 de diciembre de 2021</p>	 <p>(540) MARCA: Sky Super (Mixta) (511) CLASE: 12 (210) EXP. NO.: 21/48190 (730) SOLICITANTE: HUANG LINGQIAN (220) FECHA SOLICITUD: 19 de noviembre de 2021</p>	 <p>(540) MARCA: X Line (Mixta) (511) CLASE: 12 (210) EXP. NO.: 21/66470 (730) SOLICITANTE: Kia Corporation (220) FECHA SOLICITUD: 29 de noviembre de 2021</p>
 <p>(540) MARCA: PATMOS (Mixta) (511) CLASE: 16 (210) EXP. NO.: 21/70046 (730) SOLICITANTE: Casa Publicadora Das Assembléias De Deus (220) FECHA SOLICITUD: 21 de diciembre de 2021</p>	 <p>(540) MARCA: ROYAL DIAMOND (Mixta) (511) CLASE: 17 (210) EXP. NO.: 21/69748 (730) SOLICITANTE: SEG Royal Diamond S.A. (220) FECHA SOLICITUD: 17 de diciembre de 2021</p>	 <p>(540) MARCA: Walter (Mixta) (511) CLASE: 18 (210) EXP. NO.: 21/68686 (730) SOLICITANTE: Orlando Miserandino Ortiz / Martín García Buitrago (220) FECHA SOLICITUD: 13 de diciembre de 2021</p>	 <p>(540) MARCA: JET JEANS (Mixta) (511) CLASE: 25 (210) EXP. NO.: 21/50544 (730) SOLICITANTE: David Radhames Muñoz Ortiz (220) FECHA SOLICITUD: 3 de diciembre de 2021</p>
 <p>(540) MARCA: Quesera Santa Barbara Sabor Venolozano (Mixta) (511) CLASE: 29 (210) EXP. NO.: 21/68495 (730) SOLICITANTE: Distribuidora Santa Barbara (220) FECHA SOLICITUD: 10 de diciembre de 2021</p>	 <p>(540) MARCA: TUFERA ARTESANAL (Mixta) (511) CLASE: 29 (210) EXP. NO.: 21/68265 (730) SOLICITANTE: Carlos Alberto Saladin Díaz / Heidi Renee Inoa Concepción (220) FECHA SOLICITUD: 9 de diciembre de 2021</p>	 <p>(540) MARCA: Biiz-CHOCO (Mixta) (511) CLASE: 30 (210) EXP. NO.: 21/68375 (730) SOLICITANTE: Productos Alimenticios Diaz PROALDI, S.R.L (220) FECHA SOLICITUD: 9 de diciembre de 2021</p>	 <p>(540) MARCA: Fresco sorbetes LM (Mixta) (511) CLASE: 30 (210) EXP. NO.: 21/64242 (730) SOLICITANTE: Operadora de Servicios Alimenticios, L.M., S.R.L. (220) FECHA SOLICITUD: 16 de noviembre de 2021</p>
 <p>(540) MARCA: Iberia De Primera (Mixta) (511) CLASE: 30 (210) EXP. NO.: 21/70730 (730) SOLICITANTE: Almacenes Iberia, S.R.L. (220) FECHA SOLICITUD: 27 de diciembre de 2021</p>	 <p>(540) MARCA: BELINA Balance Premium Pet Nutrition (Mixta) (511) CLASE: 31 (210) EXP. NO.: 21/55757 (730) SOLICITANTE: Belina Nutrición Animal S.A. (220) FECHA SOLICITUD: 5 de octubre de 2021</p>	 <p>(540) MARCA: AA-N AGUA ARMADA-N (Mixta) (511) CLASE: 32 (210) EXP. NO.: 21/69689 (730) SOLICITANTE: José Rafael Tejada Núñez (220) FECHA SOLICITUD: 17 de diciembre de 2021</p>	 <p>(540) MARCA: AGUA DULSA (Mixta) (511) CLASE: 32 (210) EXP. NO.: 21/57886 (730) SOLICITANTE: Martín Ramírez Sánchez (220) FECHA SOLICITUD: 15 de diciembre de 2021</p>
 <p>(540) MARCA: Petit (Mixta) (511) CLASE: 32 (210) EXP. NO.: 22/425 (730) SOLICITANTE: BELIV LLC (220) FECHA SOLICITUD: 4 de enero de 2022</p>	 <p>(540) MARCA: SPORADE (Mixta) (511) CLASE: 32 (210) EXP. NO.: 21/67756 (730) SOLICITANTE: ACAVA LIMITED (220) FECHA SOLICITUD: 6 de diciembre de 2021</p>	 <p>(540) MARCA: BRANSON COGNAC PHANTOM (Mixta) (511) CLASE: 33 (210) EXP. NO.: 21/60945 (730) SOLICITANTE: Sire Spirits LLC (220) FECHA SOLICITUD: 28 de octubre de 2021</p>	 <p>(540) MARCA: Branson Cognac (Mixta) (511) CLASE: 33 (210) EXP. NO.: 21/60967 (730) SOLICITANTE: Sire Spirits LLC (220) FECHA SOLICITUD: 29 de octubre de 2021</p>

PASA A LA PÁGINA SIGUIENTE



VIENE DE LA PÁGINA ANTERIOR

 <p>(540) MARCA: Branson Cognac Royal (Mixta) (511) CLASE: 33 (210) EXP. NO.: 21/60968 (730) SOLICITANTE: Sire Spirits LLC (220) FECHA SOLICITUD: 29 de octubre de 2021</p>	 <p>(540) MARCA: Four8 (Mixta) (511) CLASE: 34 (210) EXP. NO.: 21/69862 (730) SOLICITANTE: Ramón Emil Fiorentino Cedeño (220) FECHA SOLICITUD: 20 de diciembre de 2021</p>	 <p>(540) MARCA: Central Festival (Mixta) (511) CLASE: 35 (210) EXP. NO.: 21/67413 (730) SOLICITANTE: Dolce Vita Group, S.R.L. (220) FECHA SOLICITUD: 3 de diciembre de 2021</p>	 <p>(540) MARCA: ELITE VIP BOUTIQUE (Mixta) (511) CLASE: 35 (210) EXP. NO.: 21/52587 (730) SOLICITANTE: Tony Vásquez Agueda (220) FECHA SOLICITUD: 4 de octubre de 2021</p>
 <p>(540) MARCA: Grupo Evid Confecciones (Mixta) (511) CLASE: 35 (210) EXP. NO.: 21/50546</p> <p>(730) SOLICITANTE: David Radhames Muñoz Ortiz (220) FECHA SOLICITUD: 7 de septiembre de 2021</p>	 <p>(540) MARCA: IGC GAMING SYSTEMS &amp; SOLUTIONS (Mixta) (511) CLASE: 35 (210) EXP. NO.: 21/66958 (730) SOLICITANTE: Inversiones, Gómez Camargo, S.R.L. (220) FECHA SOLICITUD: 1 de diciembre de 2021</p>	 <p>(540) MARCA: PADUA AUTOS PA (Mixta) (511) CLASE: 35 (210) EXP. NO.: 21/69615 (730) SOLICITANTE: Rafael Gregorio Padua Sánchez (220) FECHA SOLICITUD: 17 de diciembre de 2021</p>	 <p>(540) MARCA: (Figurativa) (511) CLASE: 36 (210) EXP. NO.: 21/70802 (730) SOLICITANTE: Bytedance Ltd. (220) FECHA SOLICITUD: 28 de diciembre de 2021</p>
 <p>(540) MARCA: Deutsche Rück (Mixta) (511) CLASE: 36 (210) EXP. NO.: 21/66002</p> <p>(730) SOLICITANTE: DEUTSCHE RUCKVERSICHERUNG (220) FECHA SOLICITUD: 25 de noviembre de 2021</p>	 <p>(540) MARCA: McKenzie CAPITAL (Mixta) (511) CLASE: 36 (210) EXP. NO.: 21/67475 (730) SOLICITANTE: One Park Dominicana, S.R.L. (220) FECHA SOLICITUD: 3 de diciembre de 2021</p>	 <p>(540) MARCA: Mister Realty (Mixta) (511) CLASE: 36 (210) EXP. NO.: 21/67840 (730) SOLICITANTE: REALTY TV, S.R.L. (220) FECHA SOLICITUD: 7 de diciembre de 2021</p>	 <p>(540) MARCA: GDC-SO Tech AISG Beyond Quality (Mixta) (511) CLASE: 37 (210) EXP. NO.: 21/24276 (730) SOLICITANTE: SO TECH DOMINICANA S.R.L. (220) FECHA SOLICITUD: 28 de abril de 2021</p>
 <p>(540) MARCA: ACTV TELEVISIÓN (Mixta) (511) CLASE: 38 (210) EXP. NO.: 22/270 (730) SOLICITANTE: José Manuel Holguín Peralta (220) FECHA SOLICITUD: 4 de enero de 2022</p>	 <p>(540) MARCA: másmegas Sach Global Tech (Mixta) (511) CLASE: 38 (210) EXP. NO.: 21/68349 (730) SOLICITANTE: SACH GLOBALTECH ING, S.R.L. (220) FECHA SOLICITUD: 9 de diciembre de 2021</p>	 <p>(540) MARCA: Clean gas (Mixta) (511) CLASE: 39 (210) EXP. NO.: 21/70845 (730) SOLICITANTE: CLEANGAS SRL (220) FECHA SOLICITUD: 28 de diciembre de 2021</p>	 <p>(540) MARCA: CONTAINER BOX (Mixta) (511) CLASE: 39 (210) EXP. NO.: 21/67343 (730) SOLICITANTE: Juan Carlos Pérez Fernández (220) FECHA SOLICITUD: 3 de diciembre de 2021</p>
 <p>(540) MARCA: SUR PROFUNDO tour and travel (Mixta) (511) CLASE: 39 (210) EXP. NO.: 21/70042 (730) SOLICITANTE: Ángel Tulio Ferrera De La Rosa (220) FECHA SOLICITUD: 21 de diciembre de 2021</p>	 <p>(540) MARCA: CULTURA COTIDIANA (Mixta) (511) CLASE: 41 (210) EXP. NO.: 21/70519 (730) SOLICITANTE: Centro Cultural Eduardo León Jimenes, Inc. (220) FECHA SOLICITUD: 23 de diciembre de 2021</p>	 <p>(540) MARCA: EMPACA TU TALENTO (Mixta) (511) CLASE: 41 (210) EXP. NO.: 21/63132 (730) SOLICITANTE: NEX, S.R.L. (220) FECHA SOLICITUD: 10 de noviembre de 2021</p>	 <p>(540) MARCA: Notipedia (Mixta) (511) CLASE: 41 (210) EXP. NO.: 21/68484</p> <p>(730) SOLICITANTE: Carolina Santana Sabbagh / Uriel Amauris Suriel Torres (220) FECHA SOLICITUD: 13 de diciembre de 2021</p>
 <p>(540) MARCA: TITANES DE SAMANA (Mixta) (511) CLASE: 41 (210) EXP. NO.: 21/65114 (730) SOLICITANTE: Nelson Antonio Núñez (220) FECHA SOLICITUD: 4 de enero de 2022</p>	 <p>(540) MARCA: CASA VERDE VEGAN BISTRO (Mixta) (511) CLASE: 43 (210) EXP. NO.: 21/69686</p> <p>(730) SOLICITANTE: Hard Rock Limited (220) FECHA SOLICITUD: 17 de diciembre de 2021</p>	 <p>(540) MARCA: Dra. Yarinee Miliano Nutrióloga Clínica (Mixta) (511) CLASE: 44 (210) EXP. NO.: 21/64329 (730) SOLICITANTE: Yarinee Miliano Santos (220) FECHA SOLICITUD: 16 de noviembre de 2021</p>	 <p>(540) MARCA: Farmatrix (Mixta) (511) CLASE: 44 (210) EXP. NO.: 21/58063 (730) SOLICITANTE: FARMATRIX, S.A.S. (220) FECHA SOLICITUD: 15 de octubre de 2021</p>
 <p>(540) MARCA: MIB SURGERY Minimally Invasive and Bariatrics (Mixta) (511) CLASE: 44 (210) EXP. NO.: 21/53376 (730) SOLICITANTE: MIB Surgery, S.R.L. (220) FECHA SOLICITUD: 21 de septiembre de 2021</p>	 <p>(540) MARCA: BEA PLANNING WEDDING &amp; EVENTS PLANNING (Mixta) (511) CLASE: 45 (210) EXP. NO.: 22/149 (730) SOLICITANTE: Cynthia Beatrice Arbjaj Rivas (220) FECHA SOLICITUD: 3 de enero de 2022</p>	 <p>(540) MARCA: MEDICAL INTEGRATION SYSTEM (Mixta) (511) CLASE: 10, 42 (210) EXP. NO.: 21/53378 (730) SOLICITANTE: Medical Integration System MIS, E.I.R.L. (220) FECHA SOLICITUD: 2 de diciembre de 2021</p>	 <p>(540) MARCA: LaLiga (Mixta) (511) CLASE: 16, 41 (210) EXP. NO.: 21/69258</p> <p>(730) SOLICITANTE: Liga Nacional de Fútbol Profesional (220) FECHA SOLICITUD: 15 de diciembre de 2021</p>
 <p>(540) MARCA: prismo (Mixta) (511) CLASE: 2, 16 (210) EXP. NO.: 21/67457 (730) SOLICITANTE: BELLÓN, S.A.S. (220) FECHA SOLICITUD: 3 de diciembre de 2021</p>	 <p>(540) MARCA: EST. 1985 BODY HEALTH PT STUDIO (Mixta) (511) CLASE: 25, 28, 41 (210) EXP. NO.: 21/65699 (730) SOLICITANTE: Orbe Group, S.R.L. (220) FECHA SOLICITUD: 24 de noviembre de 2021</p>	 <p>(540) MARCA: Barilla DAL 1877 (Mixta) (511) CLASE: 29, 30, 43 (210) EXP. NO.: 21/51244 (730) SOLICITANTE: Barilla G. e R. Fratelli - Società per Azioni (220) FECHA SOLICITUD: 10 de septiembre de 2021</p>	 <p>(540) MARCA: SANJR ESTILO DE VIDA (Mixta) (511) CLASE: 3, 14, 18, 24, 25 (210) EXP. NO.: 21/66688 (730) SOLICITANTE: José Ramón Santana Santana (220) FECHA SOLICITUD: 30 de noviembre de 2021</p>
 <p>(540) MARCA: NIVEA (Mixta) (511) CLASE: 3, 5, 21, 25, 44 (210) EXP. NO.: 21/64697 (730) SOLICITANTE: BEIERSDORF AG (220) FECHA SOLICITUD: 18 de noviembre de 2021</p>	 <p>(540) MARCA: mikucina PASTRY LAB (Mixta) (511) CLASE: 30, 35, 43 (210) EXP. NO.: 21/61609 (730) SOLICITANTE: Miguelina De Los Angeles Figueroa Espinosa (220) FECHA SOLICITUD: 2 de noviembre de 2021</p>	 <p>(540) MARCA: Virgin CRAFT BEER (Mixta) (511) CLASE: 32, 43 (210) EXP. NO.: 21/62536 (730) SOLICITANTE: Virgin Enterprises Limited (220) FECHA SOLICITUD: 5 de noviembre de 2021</p>	 <p>(540) MARCA: Qik BANCO DIGITAL (Mixta) (511) CLASE: 35, 36 (210) EXP. NO.: 21/65552 (730) SOLICITANTE: JURISTAS, S.A.S. (220) FECHA SOLICITUD: 23 de diciembre de 2021</p>
 <p>(540) MARCA: (Figurativa) (511) CLASE: 35, 39 (210) EXP. NO.: 21/70300 (730) SOLICITANTE: Anheuser-Busch InBev S.A. (220) FECHA SOLICITUD: 22 de diciembre de 2021</p>	 <p>(540) MARCA: D LA DUENA (Mixta) (511) CLASE: 35, 40 (210) EXP. NO.: 21/48370 (730) SOLICITANTE: Sergey Ivanovich Trofimov (220) FECHA SOLICITUD: 27 de agosto de 2021</p>	 <p>(540) MARCA: HUAWEI Care (Mixta) (511) CLASE: 36, 37 (210) EXP. NO.: 21/65187 (730) SOLICITANTE: HUAWEI TECHNOLOGIES CO., LTD (220) FECHA SOLICITUD: 22 de noviembre de 2021</p>	 <p>(540) MARCA: ACTION EDUCATION (Mixta) (511) CLASE: 36, 41 (210) EXP. NO.: 21/70432 (730) SOLICITANTE: AIDE ET ACTION (220) FECHA SOLICITUD: 23 de diciembre de 2021</p>



VIENE DE LA PÁGINA ANTERIOR

 <p>(540) MARCA: MFT MAS FLOW TEAM (Mixta) (511) CLASE: 39, 43 (210) EXP. NO.: 21/65686 (730) SOLICITANTE: Frank Schneyder Díaz Martínez (220) FECHA SOLICITUD: 27 de diciembre de 2021</p>	 <p>(540) MARCA: (Figurativa) (511) CLASE: 5, 30, 32, 35, 41, 43 (210) EXP. NO.: 21/66193 (730) SOLICITANTE: ekaterra Group IP Holdings B.V. (220) FECHA SOLICITUD: 26 de noviembre de 2021</p>	 <p>(540) MARCA: ekaterra (Mixta) (511) CLASE: 5, 30, 32, 35, 41, 43 (210) EXP. NO.: 21/66192 (730) SOLICITANTE: ekaterra Group IP Holdings B.V. (220) FECHA SOLICITUD: 26 de noviembre de 2021</p>	 <p>(540) MARCA: biote (Mixta) (511) CLASE: 5, 35, 44 (210) EXP. NO.: 21/70174 (730) SOLICITANTE: Bio-Pellet México, S. de R.L. de C.V. (220) FECHA SOLICITUD: 21 de diciembre de 2021</p>
 <p>(540) MARCA: Zutrics (Mixta) (511) CLASE: 5, 9, 10, 35, 41 42, 44 (210) EXP. NO.: 21/62978 (730) SOLICITANTE: DIABETRICS HEALTHCARE S.A.S. (220) FECHA SOLICITUD: 9 de noviembre de 2021</p>	 <p>(540) MARCA: V V POWER (Mixta) (511) CLASE: 6, 11 (210) EXP. NO.: 21/70056 (730) SOLICITANTE: ORBITAL ELECTRIC, S.R.L. (220) FECHA SOLICITUD: 21 de diciembre de 2021</p>	 <p>(540) MARCA: ZONSEN (Mixta) (511) CLASE: 7, 12 (210) EXP. NO.: 21/69439 (730) SOLICITANTE: Zongshen Industrial Group Co., Ltd. (220) FECHA SOLICITUD: 16 de diciembre de 2021</p>	 <p>(540) MARCA: (Figurativa) (511) CLASE: 7, 9, 11, 16, 35, 36, 37, 38, 40, 41, 42 (210) EXP. NO.: 21/64208 (730) SOLICITANTE: FUJITSU LIMITED (220) FECHA SOLICITUD: 16 de noviembre de 2021</p>
 <p>(540) MARCA: CasaBat (Mixta) (511) CLASE: 9, 35 (210) EXP. NO.: 21/69088 (730) SOLICITANTE: Importadora de Baterías, S.A. (220) FECHA SOLICITUD: 21 de diciembre de 2021</p>	 <p>(540) MARCA: SABIOTRADE GET EDUCATED (Mixta) (511) CLASE: 9, 36, 41, 42 (210) EXP. NO.: 22/166 (730) SOLICITANTE: Interop Digital LTD. (220) FECHA SOLICITUD: 3 de enero de 2022</p>	 <p>(540) MARCA: SAFE CASH SOLUTIONS (Mixta) (511) CLASE: 9, 36, 42 (210) EXP. NO.: 21/64988 (730) SOLICITANTE: Victor Antonio Fernández Cabrera (220) FECHA SOLICITUD: 19 de noviembre de 2021</p>	 <p>(540) NOMBRE COMERCIAL: (Emblema) (210) EXP. NO.: 21/70444 (730) SOLICITANTE: Monika Lubrano Heinsen (220) FECHA SOLICITUD: 23 de diciembre de 2021 (111) REGISTRO: 666365</p>
 <p>(540) NOMBRE COMERCIAL: (Emblema) (210) EXP. NO.: 21/68527 (730) SOLICITANTE: Gabinete Social de la Presidencia (220) FECHA SOLICITUD: 10 de diciembre de 2021 (111) REGISTRO: 666002</p>	 <p>(540) NOMBRE COMERCIAL: (Rótulo) (210) EXP. NO.: 21/70261 (730) SOLICITANTE: Esmailin Alexander Jiménez Guzmán / Karen Nicole Pimentel Cruz (220) FECHA SOLICITUD: 22 de diciembre de 2021 (111) REGISTRO: 665972</p>	 <p>(540) NOMBRE COMERCIAL: (Rótulo) (210) EXP. NO.: 21/68525 (730) SOLICITANTE: Gabinete de Coordinación de la Política Social (220) FECHA SOLICITUD: 10 de diciembre de 2021 (111) REGISTRO: 666008</p>	 <p>(540) NOMBRE COMERCIAL: (Rótulo) (210) EXP. NO.: 22/582 (730) SOLICITANTE: Rubén Darío Rodríguez Mora (220) FECHA SOLICITUD: 5 de enero de 2022 (111) REGISTRO: 667132</p>
 <p>(540) NOMBRE COMERCIAL: (Rótulo) (210) EXP. NO.: 21/70779 (730) SOLICITANTE: Leda Yudith de Lara Núñez (220) FECHA SOLICITUD: 30 de diciembre de 2021 (111) REGISTRO: 666640</p>	 <p>(540) NOMBRE COMERCIAL: (Rótulo) (210) EXP. NO.: 21/65207 (730) SOLICITANTE: Emilio Suárez Rodríguez (220) FECHA SOLICITUD: 22 de noviembre de 2021 (111) REGISTRO: 665832</p>	 <p>(540) NOMBRE COMERCIAL: (Rótulo) (210) EXP. NO.: 22/341 (730) SOLICITANTE: Blockchain Digitalcity Bank &amp; Capital Statutory Trust (220) FECHA SOLICITUD: 4 de enero de 2022 (111) REGISTRO: 666961</p>	 <p>(540) NOMBRE COMERCIAL: (Rótulo) (210) EXP. NO.: 22/843 (730) SOLICITANTE: Daigoro Mercedes Mateo (220) FECHA SOLICITUD: 6 de enero de 2022 (111) REGISTRO: 667336</p>
 <p>(540) NOMBRE COMERCIAL: (Rótulo) (210) EXP. NO.: 21/71141 (730) SOLICITANTE: Jose Nicolás Peña García / Ronny Gregory Peña García (220) FECHA SOLICITUD: 3 de enero de 2022 (111) REGISTRO: 666753</p>	 <p>(540) NOMBRE COMERCIAL: (Rótulo) (210) EXP. NO.: 21/70231 (730) SOLICITANTE: Ana María Cota Ángeles (220) FECHA SOLICITUD: 22 de diciembre de 2021 (111) REGISTRO: 665956</p>	 <p>(540) NOMBRE COMERCIAL: (Rótulo) (210) EXP. NO.: 22/000180 (730) SOLICITANTE: Juan Manuel Acosta Ureña (220) FECHA SOLICITUD: 3 de enero de 2022 (111) REGISTRO: 666819</p>	 <p>(540) NOMBRE COMERCIAL: (Rótulo) (210) EXP. NO.: 21/69670 (730) SOLICITANTE: Juan Carlos Simo Velázquez (220) FECHA SOLICITUD: 20 de diciembre de 2021 (111) REGISTRO: 665731</p>
 <p>(540) NOMBRE COMERCIAL: (Rótulo) (210) EXP. NO.: 22/510 (730) SOLICITANTE: Pablo Arturo Abreu Taveras / Dorisbel Abreu Taveras (220) FECHA SOLICITUD: 5 de enero de 2022 (111) REGISTRO: 667073</p>	 <p>(540) NOMBRE COMERCIAL: (Rótulo) (210) EXP. NO.: 21/66670 (730) SOLICITANTE: Manuel Fangio García Natera (220) FECHA SOLICITUD: 30 de noviembre de 2021 (111) REGISTRO: 667134</p>	 <p>(540) NOMBRE COMERCIAL: (Rótulo) (210) EXP. NO.: 22/000095 (730) SOLICITANTE: Jose Rafael Lugo Marcelino (220) FECHA SOLICITUD: 3 de enero de 2022 (111) REGISTRO: 666773</p>	 <p>(540) NOMBRE COMERCIAL: (Rótulo) (210) EXP. NO.: 21/70235 (730) SOLICITANTE: Luckson Jean Francois (220) FECHA SOLICITUD: 22 de diciembre de 2021 (111) REGISTRO: 666449</p>
 <p>(540) NOMBRE COMERCIAL: (Rótulo) (210) EXP. NO.: 21/70351 (730) SOLICITANTE: Roccio del Alba Rodríguez o. de Alcántara (220) FECHA SOLICITUD: 22 de diciembre de 2021 (111) REGISTRO: 666039</p>	 <p>(540) NOMBRE COMERCIAL: (Rótulo) (210) EXP. NO.: 21/70373 (730) SOLICITANTE: Montan y Asociados, S.R.L. (220) FECHA SOLICITUD: 6 de enero de 2022 (111) REGISTRO: 667242</p>	 <p>(540) NOMBRE COMERCIAL: (Rótulo) (210) EXP. NO.: 21/70454 (730) SOLICITANTE: Jeremía Rodríguez Acosta (220) FECHA SOLICITUD: 23 de diciembre de 2021 (111) REGISTRO: 666151</p>	 <p>(540) NOMBRE COMERCIAL: (Rótulo) (210) EXP. NO.: 21/70959 (730) SOLICITANTE: Germania Altgracia Félix Mercado (220) FECHA SOLICITUD: 30 de diciembre de 2021 (111) REGISTRO: 666628</p>
 <p>(540) NOMBRE COMERCIAL: (Rótulo) (210) EXP. NO.: 21/71034 (730) SOLICITANTE: Cándido Eligio Gómez Díaz (220) FECHA SOLICITUD: 29 de diciembre de 2021 (111) REGISTRO: 666573</p>	 <p>(540) NOMBRE COMERCIAL: (Rótulo) (210) EXP. NO.: 21/70975 (730) SOLICITANTE: Enyel Daniel Rodríguez Dominguez (220) FECHA SOLICITUD: 29 de diciembre de 2021 (111) REGISTRO: 666523</p>	 <p>(540) NOMBRE COMERCIAL: (Rótulo) (210) EXP. NO.: 21/65560 (730) SOLICITANTE: Juristas, S.A.S. (220) FECHA SOLICITUD: 23 de diciembre de 2021 (111) REGISTRO: 666293</p>	 <p>(540) NOMBRE COMERCIAL: (Rótulo) (210) EXP. NO.: 22/654 (730) SOLICITANTE: Patricia Morillo Pineda / Randy Rafael Estrella Vargas (220) FECHA SOLICITUD: 5 de enero de 2022 (111) REGISTRO: 667257</p>
 <p>(540) NOMBRE COMERCIAL: (Rótulo) (210) EXP. NO.: 21/71102 (730) SOLICITANTE: Camillo Reyes de León (220) FECHA SOLICITUD: 3 de enero de 2022 (111) REGISTRO: 666803</p>	 <p>(540) NOMBRE COMERCIAL: (Rótulo) (210) EXP. NO.: 21/70960 (730) SOLICITANTE: Enmanuel Moya Germosén (220) FECHA SOLICITUD: 29 de diciembre de 2021 (111) REGISTRO: 666511</p>	 <p>(540) NOMBRE COMERCIAL: (Rótulo) (210) EXP. NO.: 21/70579 (730) SOLICITANTE: La Colonial S.A. (220) FECHA SOLICITUD: 27 de diciembre de 2021 (111) REGISTRO: 666273</p>	 <p>Cualquier sugerencia o reclamos dirigirse a publicaciones ONAPI m.seijas@onapi.gob.do</p>