

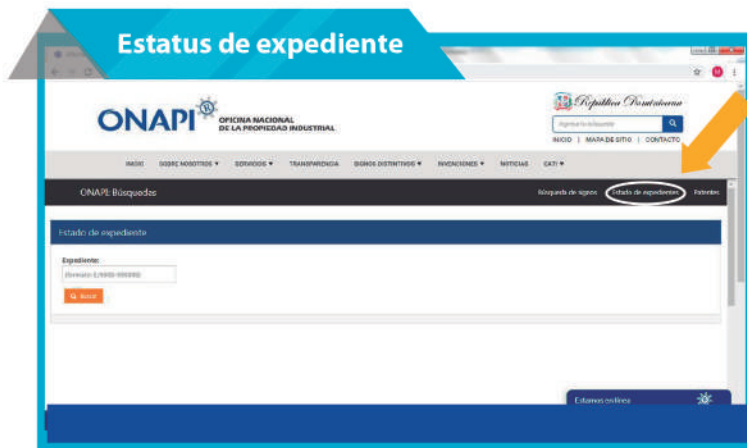

Vías para conocer el estatus de tu expediente y la fecha en que nos encontramos evaluando las solicitudes de Nombres Comerciales.

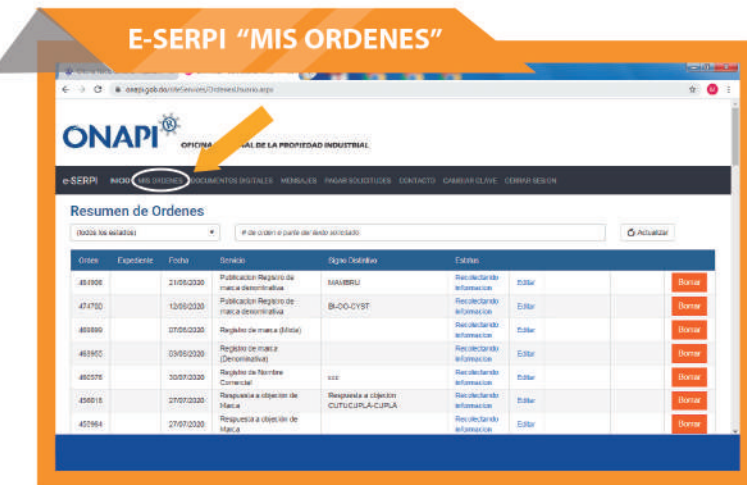

En la barra de herramientas de nuestro portal puedes utilizar la opción **Estatus Expedientes** introduciendo el número (E/2020/XXX) y verificar en cual etapa se encuentra tu solicitud.



Para saber el estado de una solicitud en E-SERPI usted debe ingresar a su usuario y consultar en la sección **"MIS ORDENES"**. En esta sección usted encontrará información de su proceso.



En nuestro portal web, en la sección de **Signos Distintivos** buscas la opción **fecha actual expedientes en proceso de examen** para conocer el día en que nos encontramos evaluando las solicitudes de Nombres Comerciales, en caso de ser una objeción se tomará en cuenta la fecha de la última respuesta.



OFICINA PRINCIPAL
Av. Los Próceres No. 11,
Santo Domingo.
Tel.: 809-567-7474
Fax: 809-732-7758

CONTÁCTENOS:
Línea de atención al usuario.
809-732-4447

SANTIAGO DE LOS CABALLEROS
Av. Estrella Sadhalá, Edif.
Antonio Guzmán Fernández.
Tel.: 809-582-4059
Fax: 809-583-8437

MUNICIPIO STO. DGO. ESTE
Oficina Regional Este (ORE)
Autopista San Isidro,
Plaza Coral Mall,
2do. nivel Local B-66,
Tel. 809-567-7474 ext. 3000

SAN FRANCISCO DE MACORÍS
Plaza Colonial, Suite 14-B,
Avenida Antonio Guzmán Fernández
Tel.: 809-588-2052
Ext. 3436

DEPARTAMENTO DE INVENCIONES

MUY IMPORTANTE

A PARTIR DE LA FECHA DE LA PRIMERA PUBLICACIÓN, EL SOLICITANTE DEBE EFECTUAR EL PAGO DE EXAMEN DE FONDO EN UN PLAZO DE DOCE MESES IMPROPRORROGABLES, BAJO LA PENNA DE DECLARARSE EL ABANDONO DE PLENO DERECHO. (ART. 22.1 LEY 20-00 SOBRE PROPIEDAD INDUSTRIAL).

SOLICITUD DE PATENTE DE INVENCION EN FASE NACIONAL PCT

LISTA DE CÓDIGOS INID DE LA NORMA ST.9 OMPI.

- 11 NÚMERO DE PATENTE/REGISTRO NACIONAL.
12 DESIGNACIÓN DEL TIPO DE DOCUMENTO.
21 NÚMERO DE SOLICITUD NACIONAL.
22 FECHA DE PRESENTACIÓN NACIONAL.
30 DATOS DE PRIORIDAD SEGUN CONVENIO DE PARIS.
43 FECHA DE PUBLICACION DE LA SOLICITUD NACIONAL.
51 CLASIFICACIÓN INTERNACIONAL DE PATENTES.
54 TÍTULO.
57 RESUMEN /FIGURAS.
61 NÚMERO/FECHA DE PRESENTACIÓN DE LA SOLICITUD ANTERIOR DE LA PATENTE, MODELO DE UTILIDAD O TÍTULO SIMILAR CONCEDIDO ANTERIORMENTE, RESPECTO DEL CUAL EL PRESENTE DOCUMENTO CONSTITUYE UNA ADICIÓN.
62 NÚMERO/FECHA DE PRESENTACIÓN DE LA SOLICITUD ANTERIOR DE LA QUE EL PRESENTE DOCUMENTO CONSTITUYE UNA FRACCIÓN.
71 SOLICITANTE(S).
72 INVENTOR(ES)/DISEÑADOR(ES).
74 REPRESENTANTE(S).
85 FECHA DE COMIENZO DE LA FASE NACIONAL.
86 NÚMERO DE SOLICITUD INTERNACIONAL Y FECHA DE PRESENTACIÓN INTERNACIONAL PCT.
87 NÚMERO DE PUBLICACIÓN INTERNACIONAL Y FECHA DE PUBLICACIÓN INTERNACIONAL PCT.

LISTA DE CÓDIGOS DE DOS LETRAS DE LA NORMA ST.3.

DE - ALEMANIA	AT - AUSTRIA
ES - ESPAÑA	CN - CHINA
VE - VENEZUELA	US - ESTADOS UNIDOS
CH - SUIZA	NO - NORUEGA
CA - CANADÁ	VN - VIETNAM
UA - UCRANIA	HO - HOLANDA
IT - ITALIA	FR - FRANCIA
GB - REINO UNIDO	DO - REPUBLICA DOMINICANA
NZ - NUEVA ZELANDA	NL - PAISES BAJOS
TN - TUNEZ	BR - BRASIL
AU - AUSTRALIA	MY - MALASIA
BE - BELGICA	CO - COLOMBIA
IN - INDIA	CU - CUBA
MA - MARRUECOS	AR - ARGENTINA
SI - ESLOVENIA	HU - HUNGRIA
KR - COREA	ZA - SUDÁFRICA
HR - CROACIA	SE - SUECIA
RS - SERBIA	MX - MÉXICO
TT - TRINIDAD Y TOBAGO	PK - PAKISTÁN
JM - JAMAICA	EC - ECUADOR
AR - ARGENTINA	
EUIPO-OFCINA DE PROPIEDAD INTELECTUAL DE LA UNIÓN EUROPEA.	

CONCESION DE PATENTE DE INVENCION

12 CONCESION DE PATENTE DE INVENCION

- 11 P2009-0205
21 P20090205
85 14/08/2009
43 28/02/2010
86 PCT/EP2008/001257 19/02/2008
30 DE 102007009494 27/02/2007
87 WO2008/104306 A2 04/09/2008
71 BAYER INTELLECTUAL PROPERTY GMBH
ALFRED-NOBEL-STRASSE 10, 40789 MONHEIM AM RIM ALEMANIA.
72 ORIETTA BLANCO MINIÑO
72 LARS BARFACKER [DE]; MARTINA KLEIN [DE]; PETER KOLKHOF [DE];
KARL-HEINZ SCHLEMMER [DE]; ROLF GROSSER [DE]; ADAM NITSCHKE [DE];
KLAUS MUNTER [DE]; ELKE HARTMANN [DE];
BARBARA ALBRECHT-KUPPER [DE]
51 A 61K 31/435, A 61P 9/00, A 61P 9/10, C 07D 213/80, C 07D 221/00, C 07D 471/00
54 4-ARIL-1,4-DIHI-DRO-1,6-NAFTIRIDINAMIDAS SUSTITUIDAS Y SU USO
57 La presente solicitud se refiere a nuevas 4-aril-1,4-dihidro-1,6-naftiridin-3-carboxamidas sustituidas, a procedimientos para su preparación, a su uso para el tratamiento y/o la profilaxis de enfermedades, así como a su uso para la preparación de fármacos para el tratamiento y/o la profilaxis de enfermedades, especialmente de enfermedades cardiovasculares

CONCESION DE PATENTE DE INVENCION

12 CONCESION DE PATENTE DE INVENCION

- 11 P2018-0148
21 P20180148
85 14/06/2018
43 15/07/2018
86 PCT/EP2016/080885 14/12/2016
30 US 62/267391 15/12/2015
87 WO 2017/102784 22/06/2017
71 ASTRAZENCA AB
85, SE-151, SÖDERTÄLJE, SUECIA
72 ORIETTA BLANCO MINIÑO
72 SARAH LEVER [SE]; FRANK NARJES [SE]; STEFAN VON BERG [SE];
ROINE, INGEMAR OLSSON [SE]
51 A 61K 31/4035, A 61P 1/04, A 61P 1/18, A 61P 11/06, A 61P 11/12, A 61P 17/06, A 61P 37/00, C 07D 209/44, C 07D 407/06
54 COMPUESTOS DE ISOINDOL, SU USO EN LA FABRICACIÓN DE UN MEDICAMENTO ÚTIL EN EL TRATAMIENTO DE UNA PATOLOGÍA MEDIADA POR ROR ζ t Y/O ROR ζ t, COMO PSORIASIS, ESPONDILITIS ANQUILOSANTE, ARTRITIS PSORIÁSICA, ENFERMEDAD PULMONAR OBSTRUCTIVA CRÓNICA O ASMA Y UNA COMPOSICIÓN FARMACÉUTICA QUE COMPRENDE EL COMPUESTO, O LA SAL FARMACÉUTICAMENTE ACEPTABLE DEL MISMO Y AL MENOS UN PRINCIPIO ACTIVO.
57 La presente memoria descriptiva proporciona un compuesto de fórmula (I): o una sal farmacéuticamente aceptable del mismo; el uso del compuesto para la fabricación de un medicamento útil en el tratamiento de una patología mediada por ROR ζ t y/o ROR ζ t, como psoriasis, espondilitis anquilosante, artritis psoriásica, enfermedad pulmonar obstructiva crónica o asma y una composición farmacéutica que comprende el compuesto, o la sal farmacéuticamente aceptable del mismo y al menos un principio activo.

12 SOLICITUD DE PATENTE DE INVENCION FASE NACIONAL PCT.

- 21 P2019-0298
85 25/11/2019
86 PCT/IL2018/050573 24/05/2018
30 US 62/510,921 25/05/2017
87 WO 2018/216022 29/11/2018
71 EGGXYT LTD
KEREN HAYESSOD 36 9100760 JERUSALEN IL]
74 GRELDY HERNÁNDEZ SOSA
72 DANIEL OFFEN [IL]
51 A 01K 67/027, C 12N 15/10, C 12N 15/90, C 12N 9/02
54 MÉTODOS PARA LA DETERMINACIÓN DEL GÉNERO DE EMBRIONES AVIARES EN HUEVOS SIN ECLOSIONAR Y MEDIOS DE LOS MISMOS.
57 La presente invención se refiere a métodos de fertilización y determinación e identificación de género en sujetos aviares. Más específicamente, la invención proporciona métodos no invasivos que usan animales aviares transgénicos que comprenden al menos un gen indicador, específicamente, RFP, integrado en al menos un cromosoma de género Z o W, de género. Los animales aviares transgénicos de la invención se usan para la determinación de género y selección de embriones en huevos aviares sin eclosionar.

12 SOLICITUD DE PATENTE DE INVENCION FASE NACIONAL PCT.

- 21 P2020-0035
85 18/02/2020
86 PCT/BR2018/050302 23/08/2018
30 BR BR102017018084-0 23/08/2017
BR BR102018013941-0 06/07/2018
87 WO2019/036788 28/02/2019
71 JJGC INDÚSTRIA E COMÉRCIO DE MATERIAIS DENTÁRIOS S.A.
AV. JUSCELINO KUBITSCHKE DE OLIVEIRA, CIDADE INDUSTRIAL,
3291, 81270-200, CURITIBA, BRAZIL
74 ORIETTA BLANCO MINIÑO
72 FELIX ANDREAS MERTIN [BR]; GENINHO THOMÉ [BR];
ILDERALDO JOSE LUCCA [BR]; RAFAEL CALIXTO SALATTI [BR]
51 A 61C 8/00
54 HERRAMIENTA ODONTOLÓGICA, COMPONENTE PROTÉSICO Y CONJUNTO DE HERRAMIENTA Y COMPONENTE
57 La presente invención se refiere a una herramienta odontológica (10) y a tornillos/componentes protésicos (20) que permiten la captura, transporte y aplicación de torsión con el fin de realizar el servicio dental con una única herramienta (10) especialmente adaptada para tornillos/componentes (20) de dimensiones reducidas como, por ejemplo, aquellos con diámetros menores que 1,4 mm.

12 SOLICITUD DE PATENTE DE INVENCION FASE NACIONAL PCT.

- 21 P2020-0054
85 06/03/2020
86 PCT/EP2018/073965 06/09/2018
30 EU 17190117.6 08/09/2017
EU 17207771.1 15/12/2017
87 WO2019/048527 14/03/2019
71 BAYER CONSUMER CARE AG /BAYER PHARMA AKTIENGESELLSCHAFT
PETER-MERIAN-STR. 84, 4002, BASEL, [CH]
MÜLLERSTR. 178, 13353, BERLIN, [DE]
74 MARÍA DEL PILAR TRONCOSO
72 JULIA FREUNDLIEB [DE]; TIA JACOBS [ZA]
51 A 61K 47/02, A 61K 47/26, A 61K 9/08, A 61K 9/19
54 FORMULACIONES DE COPANLISIB
57 La presente invención se refiere a:
 - un método para preparar una solución a granel, acuosa, que contiene copanlisib, estable adecuada para la liofilización y para aplicaciones terapéuticas;
 - una solución a granel, que contiene copanlisib, estable, de mayor solubilidad la cual es directamente adecuada para la liofilización;
 - un método para la liofilización de ese tipo de solución a granel acuosa que contiene copanlisib;
 - un sólido estable, liofilizado, que contiene copanlisib, en particular polvo o torta, que contiene particularmente una dosis terapéutica de copanlisib en uno o dos recipientes, particularmente en un recipiente sellado;
 - un método para la reconstitución de dichos liofilizados; y
 - una solución estable, reconstituída, que contiene copanlisib de mayor solubilidad, adecuada para la dilución adicional y para aplicaciones terapéuticas.

12 SOLICITUD DE PATENTE DE INVENCION FASE NACIONAL PCT.

- 21 P2020-0160
85 25/08/2020
86 PCT/IB2019/052009 12/03/2019
30 US 62/643,467 15/03/2018;
US 62/666,204 03/05/2018;
US 62/742,532 08/10/2018
US 62/809,990 25/02/2019
87 WO/2019/175776 19/09/2019
71 PFIZER INC.
235 EAST 42ND STREET, 10017, NEW YORK [US]
74 HEADRICK RIZIK ALVAREZ & FERNANDEZ
72 INDRAWAN JAMES MCALPINE [US]; ANDREAS MADERNA [US]
; EUGENE YUANJIN RUI [US]; MARTIN JAMES WYTHES [US];
ANDREW FENSOME [US]; RYAN PATMAN [US];
MEHRAN JALAEI [US]; KETAN S. GAJWALA [US]
51 A 61P 35/00, C 07H 19/213
54 MODULADORES DE STING (ESTIMULADOR DE GENES DE INTERFERÓN) A BASE DE CICLOPENTANO
57 Compuestos de la fórmula general (I): una sal farmacéuticamente aceptable del mismo, procesos para la preparación de estos compuestos, composiciones que contiene estos compuestos, y los usos de estos compuestos.

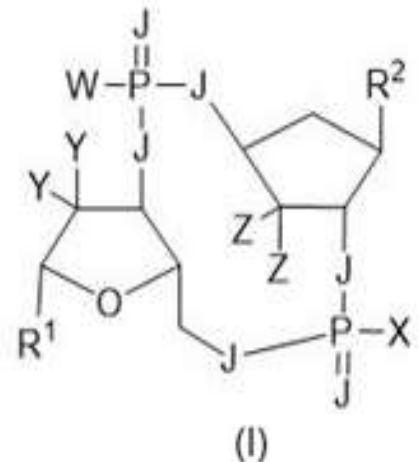

VIENE DE LA PÁGINA ANTERIOR

12 SOLICITUD DE PATENTE DE INVENCION FASE NACIONAL PCT.

21 P2020-0038
22 21/02/2020
30 NO 20171442 06/09/2017

71 **CONNECT LNG AS**
SLEMDALSVEIEN 70B, 0370, OSLO, NORUEGA

74 **PATRICIA VILLEGAS**

72 MAGNUS EIKENS [NO]; JOHN RANDOLPH HOLLAND [DE];
STIAN TUNESTVEIT MAGNUSSEN [NO]; BJØRNAR DANIELSEN [NO]

51 B 63B 27/24, F 17C 7/00

54 UN SISTEMA DE PROCESO Y UN SISTEMA DE TRANSFERENCIA DE FLUIDO QUE INCLUYE DICHO SISTEMA DE PROCESO

57 Se describe un sistema de proceso (15) para transferir un fluido entre una instalación flotante o no flotante (11) y una estructura receptora (21) a través de una unidad de soporte (12), donde el sistema de proceso (15) comprende:

- un primer elemento de tubería (58) para el transporte de fluido en la unidad de soporte (12),
- un segundo elemento de tubería (68) para el transporte de fluido en la unidad de soporte (12),
- una primera tubería cruzada (22) que está conectada de forma fluida al primer elemento de tubería (58) y al segundo elemento de tubería (68),
- una segunda tubería cruzada (26) que está conectada de forma fluida al primer elemento de tubería (58) y al segundo elemento de tubería (68),
- un primer dispositivo de válvula (30) dispuesto en el primer tubo cruzado (22),
- un segundo dispositivo de válvula (31) dispuesto en el segundo tubo cruzado (26)
- un primer dispositivo de válvula de carga (39) que se proporciona en el primer elemento de tubería (58),
- un segundo dispositivo de válvula de carga (40) que se proporciona en el segundo elemento de tubería (68).

También se describe un sistema de transferencia de fluido (10) que comprende dicho sistema de proceso (15).

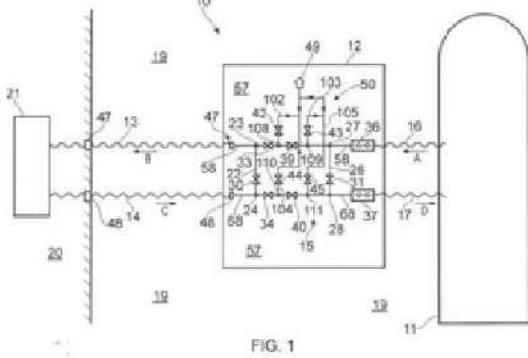

12 SOLICITUD DE PATENTE DE INVENCION FASE NACIONAL PCT.

21 P2020-0070
85 05/05/2020
86 PCT/US2018/052598 25/09/2018
30 US 62/566,012 29/09/2017
87 WO2019/067420 04/04/2019

71 **VALENT BIOSCIENCES LLC**

870 TECHNOLOGY WAY, LIBERTYVILLE, IL 60048, [US]

74 **MARIA DEL PILAR TRONCOSO LEROUX**

72 GARY T. WANG [US]; DEANNA BRANSCOME [US]; DANIEL F. HEIMAN [US];
JOSE MARIA SANCHEZ LOPEZ [US]; JOSEPH H. LUSTIG [US]

51 A 01N 63/00

54 MÉTODOS PARA CONTROLAR PLAGAS MEDIANTE EL USO DE TERPENDOLES

57 La presente invención se refiere a un método para controlar una plaga que comprende aplicar una cantidad eficaz de uno o más terpendoles a la plaga o a un área que necesita control de plagas. La presente invención se refiere además a un método para controlar una plaga que comprende aplicar una cantidad eficaz de uno o más compuestos que tienen la siguiente estructura química a la plaga o a un área que necesita control de plagas.

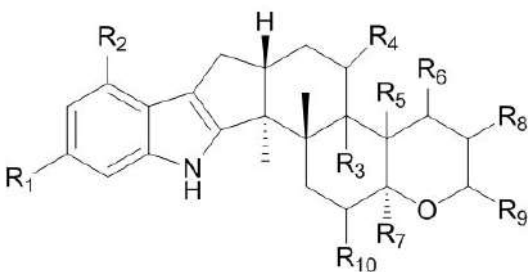

12 SOLICITUD DE PATENTE DE INVENCION FASE NACIONAL PCT.

21 P2020-0085
85 07/05/2020
86 PCT/EP2018/082021 21/11/2018
30 EP 17202891.2 21/11/2017
87 WO2019/101772 31/05/2019

71 **SICPA HOLDING SA**

AVENUE DE FLORISSANT 41, 1008 PRILLY, [CH]

74 **LAURA VICTORIA CASTILLO**

72 TOBIAS SCHERER [CH]; URS MÜLLER [CH]

51 B 65G 47/22, B 65G 47/84

54 APARATO PARA ALINEAR ARTÍCULOS EN FORMA DE CAJA DE VARIOS TAMAÑOS EN UNA CINTA TRANSPORTADORA, ESTACIÓN DE IMPRESIÓN, ESTACIÓN DE LECTURA, Y ESTACIÓN DE ATIQUETADO QUE INCLUYE MISMO

57 La invención se refiere a un aparato para alinear artículos en forma de caja de varios tamaños en una cinta transportadora, así como una estación de impresión, una estación de lectura y una estación de etiquetado que incluye dicho aparato. El aparato comprende una cinta transportadora de entrada operable para moverse transversalmente con respecto a una dirección de transporte de la cinta transportadora de salida, para adaptarse a un tamaño transversal de un artículo en forma de caja transportado, y alimentar dicha cinta transportadora de salida con el artículo alineado correspondiente.

12 SOLICITUD DE PATENTE DE INVENCION FASE NACIONAL PCT

21 P2020-0086
85 07/05/2020
86 PCT/EP2018/081255 14/11/2018
30 EP2017/080735 28/11/2017
87 WO2019/105739 06/06/2019

71 **SICPA HOLDING SA**

AVENUE DE FLORISSANT 41, 1008 PRILLY, SUIZA

74 **LAURA VICTORIA CASTILLO SEPULVEDA**

72 ROBERTO MIYANO NETO [BR]; MARCOS PONTE SOARES [BR]

51 G 06Q 10/08, G06Q 50/02

54 SISTEMA Y MÉTODO DE IDENTIFICACIÓN Y AUTENTICACIÓN PARA EL SEGUIMIENTO DE BIENES AGRÍCOLAS, ELEMENTO DE IDENTIFICACIÓN PARA LA IDENTIFICACIÓN SEGURA DE BIENES AGRÍCOLAS Y PROGRAMAS INFORMÁTICOS CORRESPONDIENTES

57 La presente invención se refiere a un sistema y a un método de identificación y autenticación para realizar el seguimiento de bienes agrícolas, en donde los bienes agrícolas están provistos de elementos de identificación codificados unívocamente y agrupados en rollos, que requieren la activación digital para ser validados. Asimismo, la presente invención se refiere a un elemento de identificación y a los correspondientes programas informáticos.

12 SOLICITUD DE PATENTE DE INVENCION FASE NACIONAL PCT.

21 P2020-0092
85 21/05/2020
86 PCT/US2018/061630 16/11/2018
30 US 15/814,732 16/11/2017
87 WO 2019/099909 23/05/2019

71 **KPS GLOBAL, LLC**

4201 N. BEACH STREET, FORT WORTH, TX 76137 [US]

74 **PATRICIA VILLEGAS**

72 JAMES M. COSTANZA [US]

51 B 28B 19/00, E 04B 2/74, E 04C 2/284, E 04C 2/38

54 ELEMENTOS ESTRUCTURALES AISLADOS PARA PANELES AISLADOS Y MÉTODO PARA SU FABRICACIÓN

57 Un elemento estructural híbrido para un panel estructural aislado incluye un elemento de núcleo rodeado en al menos dos lados por una espuma estructural de alta densidad. El elemento estructural híbrido puede fabricarse colocando un elemento de núcleo en una cavidad de un molde de inyección y rodeando el elemento de núcleo mediante espuma aislante en al menos dos lados. El elemento de núcleo puede mantenerse en posición mediante tornillos, postes, pasadores, vacío u otro medio adecuado.

12 SOLICITUD DE PATENTE DE INVENCION FASE NACIONAL PCT.

21 P2020-0093
85 22/05/2020
86 PCT/EP2018/078086 15/10/2018
30 EP 17197344.9 19/10/2017
87 WO2019/076817 25/04/2019

71 **BAYER ANIMAL HEALTH GMBH**

KAISER-WILHELM-ALLEE 10, 51373, LEVERKUSEN, [DE]

74 **MARIA DEL PILAR TRONCOSO LEROUX**

72 IRING HEISLER [DE]; NILS GRIEBENOW [DE]; ULF BÖMER [DE];

GERALD BEDDIES [DE]; MARIA DE LOURDES MOTTIER [IT]; JÖRG CRAMER [DE]

51 A 61K 31/437, A 61K 31/519, A 61P 29/00, A 61P 37/00, C 07D 471/04, C 07D 487/04

54 USO DE PIRROLIDONAS HETEROAROMÁTICAS FUSIONADAS PARA EL TRATAMIENTO Y PREVENCIÓN DE ENFERMEDADES EN ANIMALES

57 La presente solicitud se refiere al uso de pirrolidonas heteroaromáticas fusionadas para el tratamiento y/o la profilaxis de enfermedades alérgicas y/o inflamatorias en los animales y se refiere a su uso para la producción de medicamentos para el tratamiento y/o profilaxis de enfermedades alérgicas y/o inflamatorias en los animales, especialmente de la dermatitis atópica y/o de la dermatitis alérgica por picadura de pulga, y especialmente en animales domésticos, particularmente en los perros.

12 SOLICITUD DE PATENTE DE INVENCION FASE NACIONAL PCT.

21 P2020-0109
85 10/06/2020
86 PCT/KR2018/016812 28/12/2018
30 KR 10-2017-0183060 28/12/2017
87 WO 2019/132560 04/07/2019

71 **DAEWOONG PHARMACEUTICAL CO., LTD.**

35-14, JEYAKGONGDAN 4-GIL, HYANGNAM-EUP,
HWASEONG-SI, GYEONGGI-DO, 18623 [KR]

74 **ORietta BLANCO MINIÑO**

72 NAM YOUN KIM [KR]; JUN HEE LEE [KR]; IN WOO KIM [KR];
SEUNG HWARN JEONG [KR]

51 A 61K 31/519, A 61P 35/00, A 61P 37/00, C 07D 487/04

54 DERIVADO DE AMINO-FLUOCOROPIPERIDINA COMO INHIBIDOR DE QUINASA

57 La presente invención se refiere a un compuesto representado por la siguiente Fórmula Química 1, o a una sal farmacéuticamente aceptable del mismo, y el compuesto según la presente invención puede usarse de manera útil para la prevención o el tratamiento de enfermedades que están asociadas con acciones inhibitorias de quinasas.

REGISTRO DE DISEÑO INDUSTRIAL

12 REGISTRO DE DISEÑO INDUSTRIAL

21 D2019-0158
22 D201900158
22 07/06/2019
43 15/09/2019
30 CO IT2019/0003663 26/12/2018

71 **PRODUCTOS FAMILIA, S.A.**

CARRERA 50, NO. 8, SUR-117, MEDELLIN, ANTIOQUIA, [CO]

74 **MAGDALENA ALMONTE FERMIN**

72 DAVID RICARCO FREYRE MARQUEZ

51 Clase 32 Sub Clase 00

54 **ORNAMENTACION**

57

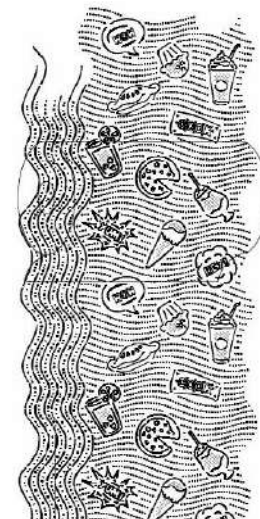

PASA A LA PÁGINA SIGUIENTE

VIENE DE LA PÁGINA ANTERIOR

12 SOLICITUD DE PATENTE DE INVENCION FASE NACIONAL PCT.

21 P2020-0111

22 10/06/2020

86 PCT/KR2018/016813 28/12/2018

30 KR 10-2017-0183062 28/12/2017

87 WO/2019/132561 04/07/2019

71 **DAEWONG PHARMACEUTICAL CO., LTD.**

35-14, JEYAKGONGDAN 4-GIL, HYANGNAM-EUP, HWASEONG-SI, GYEONGGI-DO, 18623 [KR]

74 **ORIETTA BLANCO MINIÑO**

72 NAM YOUN KIM [KR]; JUN HEE LEE [KR]; IN WOO KIM [KR];

SEUNG HWARN JEONG [KR]; BO-KYOUNG KIM [KR]

51 A 61K 31/519, A 61P 35/00, A 61P 37/00, C 07D 487/04

54 **DERIVADO DE AMINO-METIL PIPERIDINA COMO INHIBIDOR DE QUINASA**

57 La presente invención se refiere a un compuesto representado por la siguiente Fórmula Química 1, o a una sal farmacéuticamente aceptable del mismo, y el compuesto según la presente invención puede usarse de manera útil para la prevención o el tratamiento de enfermedades que están asociadas con acciones inhibitorias de quininas.

12 SOLICITUD DE PATENTE DE INVENCION FASE NACIONAL PCT

21 P2020-0126

85 18/06/2020

86 PCT/MX2017/000167 19/12/2017

87 WO/2019/125110 27/06/2019

71 **LUIS WINTERGERST FISCH**

PERLA, No. 2635 COLONIA RESIDENCIAL VICTORIA, GUADALAJARA, JALISCO 45089, MEXICO

74 **MARIA DEL PILAR TRONCOSO**72 **LUIS WINTERGERST FISCH [MX]**

51 F 03B 17/02

54 **SISTEMA Y MÉTODO GRAVITACIONAL TRANSPORTABLE PARA GENERAR ENERGÍA ELÉCTRICA LIMPIA**

57 El Sistema y Método Gravitacional Transportable para Generar Energía Eléctrica Limpia es mecánico-eléctrico que utiliza un sistema motriz por flotación, un sistema de transmisión de potencia usando catarinas y poleas, utilizando cadenas y bandas dentadas, interconectadas a un alternador síncrono eléctrico. El sistema descrito utiliza como sistemas de soporte, la bomba de vacío que genera volumen de aire con baja presión y los motores reguladores de velocidad, así como los sistemas de control eléctricos y procesadores electrónicos para el control integral del sistema de generación.

Utiliza fuerza de flotación del aire en los recipientes metálicos inmersos en la columna de agua, suspendidos por una cadena motriz, que aprovecha la fuerza mecánica, utilizando catarinas multiplicadoras de torque y un sistema de transmisión mecánica que incrementa las revoluciones del sistema a manera de lograr suficiente velocidad motriz, que excite la flecha del alternador síncrono.

12 SOLICITUD DE PATENTE DE INVENCION FASE NACIONAL PCT.

21 P2020-0128

22 19/06/2020

86 PCT/US2018/065026 11/12/2018

30 US 62/597,827 12/12/2017

US 62/648,089 26/03/2018

87 WO/2019/118513 20/06/2019

71 **PIONIR IMMUNOTHERAPEUTICS, INC.**

2 TOWER PL. SUITE 800, SOUTH SAN FRANCISCO, CALIFORNIA 94080 [US]

74 **ORIETTA BLANCO**72 **MICHEL STREULI [US]; VENKATARAMAN SRIRAM [IN];**

ARITRA PAL [IN]; LEONARD G. PRESTA [US]

51 A 61K 39/395, C 07K 16/18, C 07K 16/28

54 **ANTICUERPOS ANTI-TREM2 Y MÉTODOS RELACIONADOS**

57 En la presente se proporcionan anticuerpos anti-TREM2 y métodos relacionados para elaborar y utilizar anticuerpos anti-TREM2. También se proporcionan métodos y composiciones para mejorar una respuesta inmunitaria y/o para el tratamiento de una afección relacionada con la respuesta inmunitaria en un individuo, por ejemplo, cáncer, que comprende eliminar, inhabilitar o agotar las células mieloides no estimulantes con un anticuerpo anti-TREM2 o fragmento de unión al antígeno de este.

REGISTRO DE DISEÑO INDUSTRIAL12 **REGISTRO DE DISEÑO INDUSTRIAL**

21 D2019-0133

11 D20190133

22 27/05/2019

43 30/08/2019

71 **GROUPE SEB ANDEAN S.A.**

KILÓMETRO 40 AUTOPISTA MEDELLIN, RIONEGRO, COLOMBIA

74 **ORIETTA BLANCO MINIÑO**72 **MORGANE SIMARD [FR]**

51 Clase 32 Sub Clase 00

54 **ORNAMENTACIÓN**

57

**REGISTRO DE DISEÑO INDUSTRIAL**12 **REGISTRO DE DISEÑO INDUSTRIAL**

21 D2019-0135

11 D20190135

22 27/05/2019

43 30/08/2019

71 **GROUPE SEB ANDEAN S.A.**

KILOMETRO 40 AUTOPISTA MEDELLIN, RIONEGRO, COLOMBIA

74 **ORIETTA BLANCO MINIÑO**72 **MORGANE SIMARD [FR]**

51 Clase 32 Sub Clase 00

54 **ORNAMENTACIÓN**

57

**REGISTRO DE DISEÑO INDUSTRIAL**12 **REGISTRO DE DISEÑO INDUSTRIAL**

21 D2019-0137

11 D20190137

22 27/05/2019

43 30/08/2019

30 CO NC2018/0012912 28/11/2018

71 **GROUPE SEB ANDEAN S.A.**

KILÓMETRO 40 AUTOPISTA MEDELLIN, RIONEGRO, COLOMBIA

74 **ORIETTA BLANCO MINIÑO**72 **MORGANE SIMARD [FR]**

51 Clase 32 Sub Clase 00

54 **ORNAMENTACIÓN**

57

**REGISTRO DE DISEÑO INDUSTRIAL**12 **REGISTRO DE DISEÑO INDUSTRIAL**

21 D2019-0159

22 D20190159

22 07/06/2019

43 15/09/2019

30 CO IT2019/0003660 26/12/2018

71 **PRODUCTOS FAMILIA, S.A.**

CARRERA 50, NO. 8, SUR-117, MEDELLIN, ANTIOQUIA, [CO]

74 **MAGDALENA ALMONTE FERMIN**72 **DAVID RICARDO FREYRE MARQUEZ [CO]**

51 Clase 32 Sub Clase 00

54 **ORNAMENTACIÓN**

57

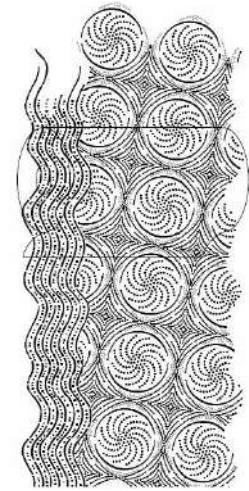
**REGISTRO DE DISEÑO INDUSTRIAL**12 **REGISTRO DE DISEÑO INDUSTRIAL**

21 D2019-0089

11 D20190089

22 10/04/2019

43 15/09/2019

30 US29/666,336 11/10/2018

71 **HY CITE ENTERPRISES, LLC.**

333 HOLTZMAN ROAD, 53713, MADISON, WISCONSIN, [US].

74 **PELLERANO & HERRERA**72 **ARIC DICHRAFF [US]; GRAIG STEVENSON [US]; LU SHEN [US];****ANA E. PINEIRO [US]; JULIO ANGEL SALVA ALVARES [US];****MORAD GHASSEMMAIN [US]; WILLIAM CESARE CESARONI [US];****GUANGPING LING [CN]; YUEFENG TANG [CN]**

51 Clase 07 Sub Clase 02

54 **OLLA DE PRESIÓN**

57

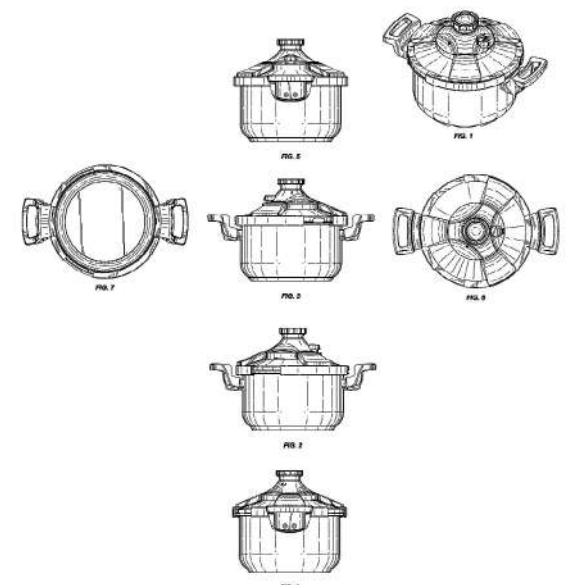

PASA A LA PÁGINA SIGUIENTE

VIENE DE LA PÁGINA ANTERIOR

REGISTRO DE DISEÑO INDUSTRIAL

[12] SOLICITUD DE DISEÑO INDUSTRIAL

[21] D2019-0314

[22] 27/12/2019

[71] RICHARD ERIC GLUSKI

CALLE F, NO. 11A, ARROYO HONDO, 10510,
SANTO DOMINGO, DISTRITO NACIONAL, REPÚBLICA DOMINICANA

[74] ANA CAROLINA BLANCO HACHE

[72] RICHARD ERIC GLUSKI [US]

[51] Clase 21 Sub Clase 01

[54] JUGUETES

[57]

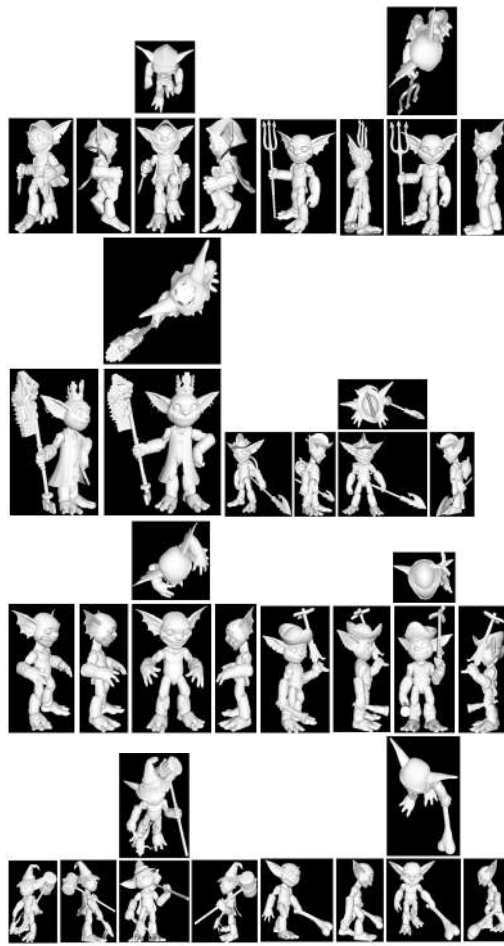
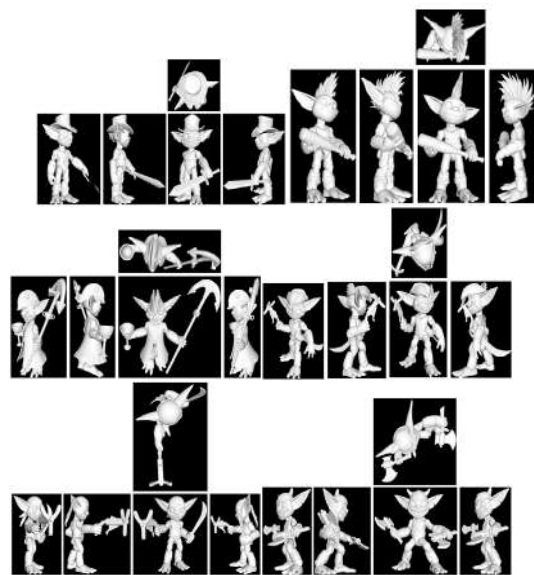

REGISTRO DE DISEÑO INDUSTRIAL

[12] REGISTRO DE DISEÑO INDUSTRIAL

[21] D2019-0160

[21] D20190160

[22] 07/06/2019

[22] 15/09/2019

[30] CO IT 2019/0003661 26/12/2018

[71] PRODUCTOS FAMILIA, S.A.

CARRERA 50, NO. 8, SUR-117, MEDELLIN, ANTIOQUIA, [CO].

[74] MAGDALENA ALMONTE FERMIN

[72] DAVID RICARDO FREYRE MARQUEZ [CO]

[51] Clase 32 Sub Clase 00

[54] GRABADO

[57]

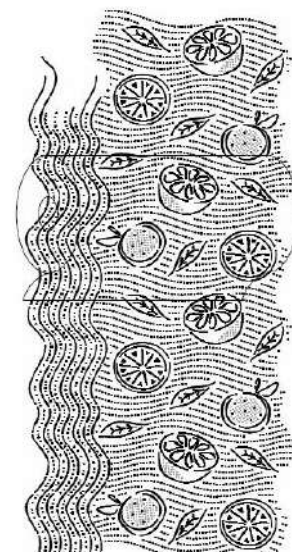

AVISO DE SOLICITUD DIVISIONAL

En fecha 17 de Marzo de 2020, fue depositada ante esta Oficina Nacional de la Propiedad Industrial (ONAPI), una solicitud de división de la solicitud inicial de Patente de Invención en fase nacional denominada: **PROCEDIMIENTO PARA LA PREPARACIÓN DE {4,6-DIAMINO-2-[1-(2-FLUOROBENCIL)-1H-PIRAZOLO[3,4-B]PIRIDIN-3-IL}PIRIMIDIN-5-IL}METILCARBAMATO DE METILO Y SU PURIFICACIÓN PARA SU USO COMO PRINCIPIO ACTIVO FARMACÈUTICO.**, expediente No. P2012-0144, fecha solicitud originaria 24/05/2012, a favor de ADVERIO PHARMA GMBH.

La división recibió el No. P2020-0062, denominada: **PROCEDIMIENTO PARA LA PREPARACIÓN DE {4,6-DIAMINO-2-[1-(2-FLUOROBENCIL)-1H-PIRAZOLO[3,4-B]PIRIDIN-3-IL}PIRIMIDIN-5-IL}METILCARBAMATO DE METILO Y SU PURIFICACIÓN PARA SU USO COMO PRINCIPIO ACTIVO FARMACÈUTICO.**

**DEPARTAMENTO DE INVENCIONES
ACTOS MODIFICATORIOS**

NO. EXPEDIENTE	FECHA SOL. MODIF.	ART. 32, NUM. 1 Y 2; ART. 149, NUM. 1 Y ART. 150 LEY 20-00 APLICADOS	TITULO DEL EXPEDIENTE	TITULAR ANTERIOR	TITULAR ACTUAL
P2019-0168	31/08/2020	32	COMPUESTOS DE AMINO-TRIAZOLOPIRIDINA Y SU USO EN EL TRATAMIENTO DEL CANCER	ASTRAZENECA UK LIMITED/ASTRAZENECA AB	ASTRAZENECA AB

**PUBLICACION SOLICITUD SIGNOS DISTINTIVOS
(NOMBRES COMERCIALES)**

Esta publicación incluye todas las solicitudes con pago de publicación recibidas del 5 al 22 de Septiembre de 2020

[210] EXP.	[220] SOL. FECHA	[561] NOMBRE COMERCIAL	[510] ACTIVIDAD	[730] SOLICITANTE
E/2020-13415	11/5/20	AUTOCAMIONES NO INVENTES CON TU INVERSION (LEMA COMERCIAL)	LEMA COMERCIAL ASOCIADO AL NOMBRE COMERCIAL: AUTOCAMIONES, CXA, REG. NO. 1349	AUTOCAMIONES, S.A.
E/2020-13413	11/5/20	AUTOCAMIONES RESCUE TEAM (LEMA COMERCIAL)	LEMA COMERCIAL ASOCIADO AL NOMBRE COMERCIAL: AUTOCAMIONES, CXA, REG. NO. 1349	AUTOCAMIONES, S.A.
E/2020-7770	31/7/20	CUOTA BAJITA EN BANFONDESA (LEMA COMERCIAL)	LEMA COMERCIAL ASOCIADO AL NOMBRE COMERCIAL: BANCO DE AHORRO Y CREDITO FONDESA BANFONDESA, REG. NO. 325965	BANCO DE AHORRO Y CREDITO FONDESA, S. A. (BANFONDESA)
E/2017-24497	28/6/17	ELIGE Y GANA CON TU SUBAGENTE POPULAR (LEMA COMERCIAL)	LEMA COMERCIAL ASOCIADO AL NOMBRE COMERCIAL: BANCO POPULAR DOMINICANO, REG. NO.,481	BANCO POPULAR DOMINICANO, S.A., BANCO MULTIPLE
E/2019-41879	16/10/19	IMAGINA MÁS Y MEJOR (LEMA COMERCIAL)	LEMA COMERCIAL ASOCIADO AL NOMBRE COMERCIAL: GRUPO PUNTACANA, REG. NO.187871	GRUPO PUNTACANA, S.A.
E/2020-23856	21/7/20	ORGULLO DE MI TIERRA (LEMA COMERCIAL)	LEMA COMERCIAL ASOCIADO AL NOMBRE COMERCIAL: CCN, REG. NO.240517	CENTRO CUESTA NACIONAL, SAS

PASA A LA PÁGINA SIGUIENTE

VIENE DE LA PÁGINA ANTERIOR

[210] EXP.	[220] SOL. FECHA	[561] NOMBRE COMERCIAL	[510] ACTIVIDAD	[730] SOLICITANTE
E/2020-7769	31/8/20	PAGA UN CHIN EN BANFONDESA (LEMA COMERCIAL)	LEMA COMERCIAL ASOCIADO AL NOMBRE COMERCIAL: BANCO DE AHORRO Y CREDITO FONDESA BANFONDESA, REG. NO. 325965	BANCO DE AHORRO Y CREDITO FONDESA, S. A. (BANFONDESA)
E/2020-7768	31/7/20	PAGUE UN CHIN EN BANFONDESA (LEMA COMERCIAL)	LEMA COMERCIAL ASOCIADO AL NOMBRE COMERCIAL: BANCO DE AHORRO Y CREDITO FONDESA BANFONDESA, REG. NO. 325965	BANCO DE AHORRO Y CREDITO FONDESA, S. A. (BANFONDESA)
E/2020-32252	2/9/20	SOLO DE MI PROPIEDAD (LEMA COMERCIAL)	LEMA COMERCIAL ASOCIADO AL NOMBRE COMERCIAL: CAZAR PUBLICIDAD, REG. NO. 327172	CAZAR PUBLICIDAD, S.R.L.
E/2020-13417	11/5/20	TERRITORIO AUTOCAMIONES (LEMA COMERCIAL)	LEMA COMERCIAL ASOCIADO AL NOMBRE COMERCIAL: AUTOCAMIONES, CXA, REG. NO. 1349	AUTOCAMIONES, S.A.
E/2020-28290	13/8/20	TU HOGAR LO HACEMOS ARTE (LEMA COMERCIAL)	LEMA COMERCIAL ASOCIADO AL NOMBRE COMERCIAL: EBANISTEARTE IN HOUSE GPLG, REG. NO.585412	LIZBETH GONZALEZ MARQUEZ
E/2017-24496	28/6/17	TU SUBAGENTE POPULAR TE PONE A GANAR (LEMA COMERCIAL)	LEMA COMERCIAL ASOCIADO AL NOMBRE COMERCIAL: BANCO POPULAR DOMINICANO, REG. NO.,481	BANCO POPULAR DOMINICANO, S.A., BANCO MULTIPLE

PUBLICACION REGISTROS SIGNOS DISTINTIVOS (NOMBRES COMERCIALES)

Esta publicación incluye todas las solicitudes (unificadas) que han obtenido su carta certificado del 16 al 22 de Septiembre de 2020

[210] EXP.	[220] SOL. FECHA	[561] NOMBRE COMERCIAL	[510] ACTIVIDAD	[730] SOLICITANTE	[111] REGISTRO
E/2020-27090	6/8/20	@DECAFE	PRODUCTOS DIVERSOS Y NATURALES TALES COMO CAFE MOLIDO Y EN GRANOS.	LEVI MICHAEL JIMENEZ CRUZ, NELSIDA MARGARITA CRUZ GONZALEZ	595329
E/2020-34401	14/9/20	2D2 CREATIVOS	PRODUCCIÓN DE PROGRAMAS DE ENTRETENIMIENTO, ORGANIZACIÓN DE EVENTOS, MARKETING Y PUBLICIDAD.	WILSON CLEMENTE TINEO FERNANDEZ	595825
E/2020-33189	7/9/20	3 INFORMALES MEDIA GROUP	PRODUCCIÓN DE PROGRAMAS DE RADIO Y TELEVISIÓN. PRODUCCIÓN DE PERIÓDICOS ESCRITOS Y DIGITALES.	JULIO CESAR PEREZ VENTURA	594877
E/2020-29693	8/9/20	3RD REUSE SHOP 3RD	TIENDA VIRTUAL Y FÍSICA DEDICADA, REPRESENTACIÓN Y COMERCIALIZACIÓN DE PRODUCTOS Y ARTÍCULOS DE USO MASIVO COMO: PRENDAS DE VESTIR, PRODUCTOS DE CUIDADOS PERSONAL.	SOLANNY SANCHEZ BATISTA	595097
E/2020-30472	10/9/20	A & O CLEANUP	VENTA DE PRODUCTOS Y ARTÍCULOS DE LIMPIEZAS EN GENERAL.	CRISTIAN PAOLI AGRAMONTE ORTEGA	595683
E/2020-33398	8/9/20	A FONDO CON ANDRES VALDEZ	PRODUCCIÓN DE PROGRAMA DE TELEVISIÓN, RADIO Y EN OTROS MEDIOS DE COMUNICACIÓN Y DIFUSIÓN .	ANDRES VALDEZ MARTE	595076
E/2020-29164	19/8/20	A.D. VALENZUELA & CO.	COMPRA Y VENTA DE COMBUSTIBLE, LUBRICANTES.	A.D. VALENZUELA & CO.S.R.L	595770
E/2020-33429	8/9/20	ABONO ORGÁNICO SUÁREZ TAVÁREZ	VENTA DE ABONO ORGÁNICO, ESPECIALIZADO EN EL HUMUS DE LOMBRIZ	CRISTIAN VALENTIN SUAREZ TAVAREZ	595089
E/2020-31781	10/9/20	ACADEMIA INTERAMERICANA DE EDUCACIÓN A DISTANCIA -ADISTANCIARD	ENTIDAD SIN FINES DE LUCRO, DESTINADA A CAPACITAR JÓVENES DE ESCASOS RECURSOS ECONÓMICOS EN CARRERAS TÉCNICAS PROFESIONALES.	SAMUEL DINI REYES	595449
E/2020-33381	8/9/20	ACCION SOCIAL BADEN POWELL	INSTITUCIÓN SIN FINES DE LUCRO CON EL PROPÓSITO DE DISEÑAR Y REALIZAR PLANES, PROYECTOS, PROGRAMAS Y SERVICIOS EN BENEFICIO DE LA NIÑEZ Y LA JUVENTUD DEL LA REPÚBLICA DOMINICANA.	SONIA TERESA ESPINAL MARTINEZ	595066
E/2020-34214	11/9/20	ADENT	DISTRIBUCION DE MATERIALES ODONTOLÓGICOS.	ANGY MERCEDES SANTOS ALVAREZ, DEVAND PARIS SANTANA MARIA	595673
E/2020-34276	11/9/20	ADG ARCHITECTURE AND DESIGN GRUP	DISEÑO Y CONSTRUCCIÓN DE EDIFICACIONES.	AMBER LILY DIAZ GARDNER	595709
E/2020-32342	14/9/20	AEROEMCA EXPRESS GROUP	OFRECER LOS SERVICIOS DE ENVIÓ DE DOCUMENTOS, PAQUETES (LOGÍSTICA DE RECEPCIÓN Y ENVÍOS DE PAQUETES).	HERBERT REYES MARTINEZ	595844
E/2020-32187	11/9/20	AFIADOM, AFIANZADORA DOMINICANA	COMPANÍA DE SEGUROS.	JEURY GERARDO DE LA CRUZ DIONICIO	595694
E/2020-30480	11/9/20	AGREGADOS VERON BY INDMAR	COMPRA Y VENTA DE PRODUCTOS RELACIONADOS AL SECTOR CONSTRUCCIÓN.	INDUSTRIAL MARKETING-INDMAR S.R.L	595753
E/2020-23364	17/7/20	AGROCANOA	PRODUCCIÓN, PROMOCIÓN, DISTRIBUCIÓN, Y COMERCIALIZACIÓN DE PRODUCTOS AGROPECUARIOS, PECUARIO.	AGROCANOA	594845
E/2020-34068	10/9/20	AGRODELTE	PRODUCCIÓN, COMERCIALIZACIÓN, EXPORTACIÓN E IMPORTACIÓN DE MATERIALES PARA LA CONSTRUCCIÓN EN GENERAL.	DEIDANIA RIVERA REYNOSO DE MEDINA	595541
E/2020-31274	14/9/20	AGRODISTRIFLASH	COMERCIALIZACIÓN Y SIEMBRA DE PRODUCTOS AGRÍCOLAS, VENTA DE HIERBAS PARA CÉSPED Y VENTA DE ANIMALES DE GRANJA.	MUISE MERCEDES HERNANDEZ MOREL	595830
E/2020-34123	11/9/20	AGROINDUSTRIAL FREYSA	FABRICACIÓN Y PROCESO DE PRODUCTOS AGRÍCOLAS Y FORESTALES, IMPORTACIÓN, EXPORTACIÓN DE PRODUCTOS RELACIONADOS CON LA ACTIVIDAD AGRÍCOLA Y GANADERA EN GENERAL.	HARLEM OSCAR PELLERANO GOMEZ	595592
E/2020-34121	11/9/20	AGROINDUSTRIAL MERCAPAX	FABRICACIÓN Y PROCESO DE PRODUCTOS AGRÍCOLAS Y FORESTALES, IMPORTACIÓN, EXPORTACIÓN DE PRODUCTOS RELACIONADOS CON LA ACTIVIDAD AGRÍCOLA Y GANADERA EN GENERAL.	HARLEM OSCAR PELLERANO GOMEZ	595590
E/2020-33653	9/9/20	AGRO-INSUMOS JIMENEZ LOPEZ	COMPRA Y VENTA DE PRODUCTOS AGRO-VETERINARIOS, COMERCIALIZANDO INSUMOS, EQUIPOS Y SISTEMAS DE RIEGO PARA LA PRODUCCIÓN AGRÍCOLA Y VETERINARIA.	VIVIANA JIMENEZ PERALTA	595186
E/2020-23146	9/9/20	AGROMERCADO GAZCUE	VENTAS DE FRUTAS, VEGETALES Y VÍVERES.	KATERINE STEPHANI CEPEDA DE LA CRUZ	595357
E/2020-32139	11/9/20	AGROSIEMBAS ANMECOHER	SIEMBRA Y COSECHA DE PRODUCTOS AGRÍCOLAS	ALBERTO ANTONIO MEREJO COLUMNNA	595627
E/2020-28752	9/9/20	AGUA ALICE	PROCESAMIENTO, DISTRIBUCIÓN Y VENTA DE AGUA, HIELO Y PRODUCTOS AFINES A LA ACTIVIDAD PRINCIPAL.	AYNER URRA PEREZ	595196
E/2020-30842	26/8/20	AGUA CAOBITA	VENTA DE AGUA, PROCESADA POR EL SISTEMA DE OSMOSIS.	BRALLAN FIGUERO FELIZ, BRAILIN LEONER FIGUERO FELIZ	595040
E/2020-33828	9/9/20	AGUA DOÑA BENSA	PROCESAMIENTO, PURIFICACIÓN Y VENTA DE AGUA	BERENICE SOTO REYES	595399
E/2020-34385	14/9/20	AGUA LA SORRENTINA	VENTA Y DISTRIBUCIÓN AGUA PURIFICADA ACTA PARA EL CONSUMO HUMANO	NOEL VELTRI CIPRIAN , ADAMO VELTRI	595791
E/2020-32259	2/9/20	AGUA OMAR	VENTAS DE AGUA PROCESADA EN: BOTELLONES DE 5GL, BOTELLITAS DE 16 ONZAS.	EDWIN BIENVENIDO LAZALA ARIAS	595798
E/2020-31623	31/8/20	AGUA RISOLIS	PURIFICACIÓN Y VENTA DE AGUA PARA CONSUMO HUMANO.	EMPRESAS AGUA LUZ, S.R.L.	595672
E/2020-28760	9/9/20	AGUA ROCÍO DEL VALLE	VENTA DE HIELO Y AGUA.	AGRIPINA CONCEPCION	595205
E/2020-33170	7/9/20	AGUA Y HIELO DE LOS CERROS	AGUA E HIELO PARA CONSUMO HUMANO.	PEDRO ANIBAL TORRES JIMENEZ	594852
E/2020-29227	9/9/20	AGUAMED	PROCESAMIENTO, DISTRIBUCIÓN Y VENTA DE AGUA Y HIELO.	ANGEL ANTONIO MEDRANO CORCINO	595324
E/2020-32414	14/9/20	AHÍAS DIESEL	VENTA Y DISTRIBUCIÓN DE COMBUSTIBLES.	CARLOS MANUEL CALDERON JIMENEZ	595807
E/2020-28558	11/9/20	AIRATCIV OFFICE GROUP MULTISERVICE	SERVICIOS DE DISTRIBUCION Y VENTA DE MATERIAL GASTABLE PARA OFICINAS Y LIMPIEZA, SERVICIO DE ALQUILER DE BAÑOS MÓVILES Y FUMIGACION.	ANYANAY MEJIA	595700
E/2020-21379	9/9/20	ALAIASHA MARTINEZ	LABORATORIO DE PRODUCTOS DE SALÓN DE BELLEZA Y DE LIMPIEZA.	MELVIN MARTÍNEZ DÍAZ	595297
E/2020-24971	10/9/20	ALBERT YGONE BUSINESS AND SUPPLY	VENTAS DE EMBUTIDOS , PICADERA, ALIMENTOS Y BEBIDAS.	ALBERT YGONE FLORES MENDOZA	595567
E/2020-26087	3/8/20	ALEDIEG PROJECTS AND EVENTS	DISEÑO DE INTERIORES, ARQUITECTURA, PUBLICIDAD, PRODUCCIÓN Y MONTAJE DE EVENTOS, CATERING, ARREGLOS DE FLORES, PAISAJISMO.	JAMILE MARIE HEREDIA MARÍNEZ	594999
E/2020-30186	8/9/20	ALISHMEN SUPPLY INTERNATIONAL	IMPORTACIÓN, EXPORTACIÓN Y VENTA DE EQUIPOS DE OFICINA, ELECTRODOMESTICOS, MADERAS, PRODUCTOS Y MAQUINARIAS AGRÍCOLAS.	LEWIS CALDERON THEN, MIGUEL ANGEL CALDERON	595098
E/2020-28868	11/9/20	ALLIED PROPERTIES	ENTIDAD DEDICADA A LA ADQUISICION, VENTA Y TENENCIA DE PROPIEDADES INMOBILIARIAS Y DE INDOLE TURÍSTICO.	ALLIED PROPERTIES, S.R.L.	595658
E/2020-33362	8/9/20	ALLURE	VENTA DE TODA CLASE DE ARTÍCULOS PARA DAMAS, CABALLEROS Y NIÑOS, TALES COMO: PRENDAS DE VESTIR, CALZADOS, CARTERAS, COSMÉTICOS.	MANOELA ALTAGRACIA DE LA CRUZ PEÑA	595056
E/2020-33926	10/9/20	ALMACENES EL MIO VMC	DISTRIBUCIÓN Y VENTA DE PROVISIONES AL POR MAYOR Y DETALLE DE PRODUCTOS ALIMENTICIOS, BEBIDAS Y AFINES.	JESUS SALVADOR DEL VILLAR ROSARIO	595481
E/2020-30199	24/8/20	ALSA INVESTMENTSS	SERVICIOS DE CONSULTORÍA DE NEGOCIOS, SERVICIOS DE CONTABILIDAD E IMPUESTOS, SERVICIOS LEGALES.	JAIME MICHEL BONILLA PEREZ, THARA IRIS DE LA ROSA VENTURA	595124
E/2020-26105	3/8/20	ALTEX CONFECCIONES	VENTAS DE TODOS TIPOS DE TELAS , ASÍ COMOTAMBIÉN FABRICACIÓN DE ACCESORIOS Y PRENDAS DE VESTIR, EN GENERAL.	ALFREDO ROJAS GALLARDO	595538
E/2020-31269	10/9/20	AMAEUS SERVICIOS OPERATIVOS ASO	SERVICIOS GENERALES EXCLUSIVOS PARA PARQUES DE ZONA FRANCA, INCLUYENDO CONTRATACIÓN Y SUMINISTRO DE PERSONAL PARA DIFERENTES ÁREAS DE TRABAJO.	JOSE RAFAEL DOMINGUEZ LUNA	595456
E/2020-28701	7/9/20	AMAF GROUP	GESTIÓN, ADMINISTRACIÓN, CONCEPCIÓN, CONSULTOR, AUDITORÍAS Y ASESORÍA DE AEROPUERTOS, PUERTOS, HOTELES, RESTAURANTES.	AIDA MARGARITA ACOSTA FLORES	594917
E/2020-28593	9/9/20	AMALGAMA DIVERSITY SUPPLIERS	SUPLIDORES DE MOBILIARIOS, EQUIPOS Y MATERIALES DIVERSOS DE OFICINAS.	DARWIN MOISES MARTES POZO	595215
E/2020-30808	7/9/20	AMBROXIA	CENTRO ESPECIALIZADO DE BELLEZA Y SPA.	ANNABELLE ISOLDE FISCHER RODRIGUEZ	594847

[210] EXP.	[220] SOL. FECHA	[561] NOMBRE COMERCIAL	[510] ACTIVIDAD	[730] SOLICITANTE	[111] REGISTRO
E/2020-33389	8/9/20	AMICUS CURIAE DR INSTITUTO DE FORMACION LEGAL ACU	SERVICIO PROFESIONAL DE RELATOR, INVESTIGACIÓN Y FORMACIÓN LEGAL, ECONÓMICA, SOCIAL Y FORMACIÓN ÉTICA, PROGRAMA RADIO Y TELEVISIÓN, PERIÓDICO Y REVISTA DE VARIEDAD.	REMIGIO NIVAR COLUMNA	595072
E/2020-27589	11/9/20	ANCESA	ENTIDAD QUE TENDRÁ COMO OBJETIVO LA EVALUACIÓN Y COLOCACIÓN DE CAPITAL HUMANO ESPECIALIZADOS EN LAS EMPRESAS DE FORMA OUTSOURCING.	FRANKELY RODRIGUEZ GOMEZ, JULIO ALBERTO JIMENEZ	595624
E/2020-33930	10/9/20	ANDRES GOMEZ & ASOCIADOS AG	IMPORTACIONES PARA LA VENTAS AL POR MAYOR Y DETALLE DE CONFESIONES Y TEJIDOS EN GENERAL, ENTRE ELLOS ROPA, TEJIDOS, CALZADOS, CARTERAS.	ANDRES GOMEZ PEREZ	595484
E/2020-31091	7/9/20	ANTISIVIAL	OBRAS DE INGENIERÍA CIVIL, DISEÑO, CONSULTORIA, SUPERVISIÓN, EJECUCIÓN DE PUENTES, CARRETERAS, EDIFICACIONES.	JUAN ANTONIO DALIS CORDERO	594834
E/2020-33767	9/9/20	APOLO SOLAR	VENTAS DE EQUIPOS DE ENERGÍA RENOVABLE.	APOLO COMUNICACIONES, S.R.L	595319
E/2020-33972	10/9/20	APP AMBAR	SIN FINES DE LUCROS DESTINADA A ORGANIZAR, REPRESENTAR, PROMOVER LOS INTERESES DE LOS PRODUCTORES DE PIÑA DE LA PROVINCIA SÁNCHEZ RAMÍREZ Y ZONAS ALEDAÑAS.	CONSTRUCTORA RIZEK & ASOCIADOS, S.R.L.	594977
E/2020-33971	10/9/20	APP ATLANTICO	DISEÑO Y CONSTRUCCIÓN DE OBRAS PÚBLICAS Y PRIVADAS POR EL SISTEMA DE CONCESIÓN.	CONSTRUCTORA RIZEK & ASOCIADOS, S.R.L.	594928
E/2020-33989	10/9/20	APP DEL ATLANTICO	DISEÑO Y CONSTRUCCIÓN DE OBRAS PÚBLICAS Y PRIVADAS POR EL SISTEMA DE CONCESIÓN.	CONSTRUCTORA RIZEK & ASOCIADOS, SRL.	594929
E/2020-31245	7/9/20	APZ ASESORÍA JURÍDICA PERSONALIZADA	ASESORÍA JURÍDICA, GESTIONES INMOBILIARIAS Y SERVICIOS DE REPRESENTACIÓN LEGAL EN LA REPÚBLICA DOMINICANA.	ANGELA YANILSA MOREL GARCIA	595008
E/2020-28881	17/8/20	AR DENTAL DR AQUINO RODRIGUEZ	SERVICIOS DENTALES GENERALES.	ELDUIN ADDIEL AQUINO RODRIGUEZ	595042
E/2020-33240	7/9/20	ARENAL TECH SERVICES	REPRESENTACIÓN Y ASESORÍA EN MATERIA MINERA INCLUYENDO LA COMERCIALIZACIÓN DE MINERALES Y METALES PRECIOSOS.	CARLIXTO DE JESUS GABRIEL PEREZ	594919
E/2020-16399	7/9/20	ARISMENDYS RAMIREZ	SERVICIOS DE ALQUILER CAMIONES DE CARGAS Y REMOLQUE. SERVICIOS DE GRÚA.	ARISMENDY RAMIREZ LIMA	594895
E/2020-28458	14/8/20	ARMERÍA JARABACOA	SOLO VENDER; BALAS, PECHERAS, MACANA, CARTUCHOS, PISTOLERA (PROTECTORES PARA ARMAS).	RAMON DARIO LOPEZ DURAN	594905
E/2020-33823	9/9/20	ARPEL BEACHFRONT RESIDENCES	SERVICIOS DE ADMINISTRACIÓN, MANEJO DE OPERACIONES DE HOTELES Y CONDOMINIOS PARA EL SECTOR TURÍSTICO.	ZAFERA INVESTMENTS, S.R.L.	595398
E/2020-31874	1/9/20	ARPON SOLUTIONS	IMPORTACIÓN, EXPORTACIÓN Y COMERCIALIZACIÓN DE MATERIAL GASTABLE PARA OFICINA, PRODUCTOS DESECHABLES.	EMITELIO ARTURO DE LOS SANTOS OTAÑO	595560
E/2020-33391	8/9/20	ARTION GROUP	ASESORAR, DESARROLLAR Y EFECTUAR INVERSIONES EN PROYECTOS INMOBILIARIOS, TURÍSTICOS E INDUSTRIALES.	THE COMPANY DEPOT, S.R.L.	595073
E/2020-34390	14/9/20	ASESORÍA Y MARKETING MUNICIPAL, DE PEÑA Y PAULA	ASESORÍAS MUNICIPALES COMO: ASISTENCIA LEGAL, ADMINISTRATIVA Y FISCALIZADORA; ADEMAS MARKETING POLÍTICO.	JUAN JESUS DE PEÑA VENTURA	595803
E/2020-31467	31/8/20	ASOCIACIÓN DE CENTROS EDUCATIVOS PRIVADOS PARA LA PRIMERA INFANCIA, ACEPPPI	SOMOS UNA ASOCIACIÓN SIN FINES DE LUCRO QUE AGRUPA CENTROS EDUCATIVOS PRIVADOS DEDICADOS A LA FORMACIÓN Y CUIDADO DE LA PRIMERA INFANCIA.	MENORCA DE DIOS PEÑA	595539
E/2020-31680	9/9/20	ASOCIACIÓN DE GANADEROS DEL NOROESTE DE LA REPÚBLICA DOMINICANA, ASOGANOR	AGRUPAR A LOS GANADEROS DE LA LINEA NOROESTE, CONTRIBUIR AL MEJORAMIENTO DE LA GANADERÍA DE LA ZONA, MEJORAR LA CALIDAD DE VIDA DE LOS ASOCIADOS.	JOSE DOLORES NUÑEZ REYNOSO	595361
E/2020-31773	1/9/20	ASOCIACION DE HOTELES, RESTAURANTES Y EMPRESAS TURISTICAS DEL NORTE ASHONORTE	ORGANIZACIÓN SIN FINES DE LUCRO PARA PRESERVAR, MEJORAR Y PROMOVER EL DESARROLLO TURÍSTICO Y SOSTENIBLE DEL DESTINO TURÍSTICO DE LA COSTA NORTE Y LA PROVINCIA DE PUERTO PLATA.	ASOCIACION DE HOTELES, RESTAURANTES Y EMPRESAS TURISTICAS DEL NORTE (ASHONORTE)	595583
E/2020-33201	7/9/20	ASOCIACION DE INVERSIONISTAS PARA EL DESARROLLO DE RIO SAN JUAN AIDERIO	ASOCIACIÓN SIN FINES DE LUCRO QUE SE DEDICA A VELAR POR EL DESARROLLO SOSTENIBLE Y LA CALIDAD DEL TURISMO EN EL MUNICIPIO DE RÍO SAN JUAN.	RENE JEAN PIERRE LECAPLAIN POURY	594898
E/2020-29569	31/8/20	ASOCIACIÓN DE MUJERES CAMPESINA PARA EL DESARROLLO DE CAMBITA ASOMUCAM	ENTIDAD SIN FINES DE LUCRO ORIENTADA A DESARROLLAR PROGRAMA DE ORIENTACIÓN Y CAPACITACIÓN DE LAS MUJERES DE CAMBITA.	SANTA DANIELA RODRIGUEZ MARTINEZ	595426
E/2020-33347	8/9/20	ASOCIACIÓN DE PRODUCTORES DE PIÑA DE SANCHEZ RAMIREZ ASOPIÑAS	SIN FINES DE LUCROS DESTINADA A ORGANIZAR, REPRESENTAR, PROMOVER LOS INTERESES DE LOS PRODUCTORES DE PIÑA DE LA PROVINCIA SÁNCHEZ RAMÍREZ Y ZONAS ALEDAÑAS.	ANDRES LEONARDO CASTRO ORTEGA	595048
E/2020-33704	9/9/20	ASOCIACIÓN DE TRANSPORTISTAS DE IMBERT ASOTRANSI	ENTIDAD SIN FINES DE LUCRO DESTINADA A: ORGANIZAR, REPRESENTAR Y DEFENDER LOS DERECHOS E INTERESES DE LOS TRANSPORTISTAS DE CARGAS DE IMBERT, PROVINCIA PUERTO PLATA.	DALGARO JOSE BARRIENTOS SÁNCHEZ	595252
E/2020-33551	8/9/20	ASOCIACIÓN DOMINICANA DE JÓVENES EMPRENDEDORES ADOJE	ENTIDAD SIN FINES DE LUCRO, COMUNIDAD QUE TRABAJA PARA CREAR Y MOTIVAR EL DESARROLLO DE LOS JÓVENES DOMINICANOS.	JUVENAL ALEXANDER PIÑA VILLANUEVA	595134
E/2020-28751	17/8/20	ASOCIACIÓN NACIONAL DE POLITÓLOGOS DOMINICANOS ANAPODOM	ENTIDAD SIN FINES DE LUCRO, DEDICADA A CONOCER Y ASESORAR SOBRE LOS PROCESOS LEGISLATIVOS Y EL BUEN FUNCIONAMIENTO DE LOS PODERES DEL ESTADO.	ARIEL ARISMENDY NUÑEZ RODRIGUEZ	595201
E/2020-33157	7/9/20	ASOCIACIÓN NACIONAL DE PROPIETARIOS DE RESTAURANTES ANPRE	ASOCIACIÓN SIN FINES DE LUCRO PARA VELAR POR LOS MEJORES INTERESES COLECTIVOS DE LOS PROPIETARIOS DE RESTAURANTES.	ANTONIO FRANCISCO GONZALEZ	594838
E/2020-33903	10/9/20	ASOCIACIÓN PARA EL DESARROLLO DEL TURISMO ADETUR	ASOCIACIÓN SIN FINES DE LUCRO DEDICADA A RESPALDAR EL DESARROLLO DEL TURISMO.	ALEXIS MOISES REYES	595467
E/2020-33232	7/9/20	ASOMO AGUIAR	SERVICIOS DE ENVÍOS, BUSQUEDAS, ENTREGA, Y DELIVERY EN GENERAL DE DOCUMENTOS.	CESAR MANUEL VARGAS	594912
E/2020-26047	10/9/20	AS-TEJE FAMILY PARTNERS	ACOMPÑAMIENTO DE PERSONAS: LOS CLIENTES CON FAMILIARES DE TODAS LAS EDADES QUE NECESITEN DISPONER DE UNA PERSONA QUE LES AYUDEN A REALIZAR DILIGENCIAS.	MARITZA TEJEDA CONTRERAS DE ASTACIO	595581
E/2020-34324	11/9/20	ASTRA CAPITAL	OTORGAMIENTO DE FINANCIAMIENTOS Y CRÉDITOS EN SENTIDO GENERAL.	NC34, S. R. L.	595742
E/2020-34105	11/9/20	ASTRA TECH	SOLUCIONES EMPRESARIALES DE TECNOLOGÍA, CONTABILIDAD, ESTRATEGIA, DISEÑO DE PAGINAS WEB, CAPACITACION, EQUIPOS DE OFICINA.	EMIL DAVID RODRIGUEZ ORTIZ	595587
E/2020-32652	3/9/20	ATENEA LEGAL SERVICE	OFICINA DE SERVICIOS JURÍDICOS, NOTARÍA Y CONSULTORÍA.	DANIELA ESTEFANY ABREU ABREU	595839
E/2020-33409	8/9/20	ATP DESIGNS	VENTA DE ACCESORIOS: ARETES, COLLARES, PULSAS, ANILLOS, PAÑUELOS, BUFANDAS.	AURORA TORINO PEREZ	595081
E/2020-30304	9/9/20	ATTICORP	VENTA Y DISTRIBUCIÓN DE ALIMENTOS Y BEBIDAS.	ABRAHAN DE JESUS ATTIAS LLORET	595228
E/2020-33591	8/9/20	AUTO DIAGNOSTICO MANUEL AYBAR	REPARACIÓN Y SERVICIOS DE ELECTRICIDAD Y DIAGNÓSTICOS COMPUTARIZADO DE VEHÍCULOS DE MOTOR.	MANUEL RAMON AYBAR VASQUEZ	595165
E/2020-30899	9/9/20	AUTOCAMIONES PABI	IMPORTACIÓN, COMPRA, VENTA Y COMERCIALIZACIÓN DE VEHÍCULOS LIVIANOS Y CAMIONES.	ERIBIADES JIMENEZ MATOS	595346
E/2020-26147	9/9/20	AVCP INTERIOR DESIGN STUDIO	DISEÑO DE INTERIORES.	CARLA JENNISSE PARADAS ALEMANY, ALEXIA VIRGINIA VICINI SENRA	595264
E/2020-34008	10/9/20	AVG FULL SERVICE	COMERCIALIZACIÓN DE MATERIALES DE OFICINA, LIMPIEZA, HIGIENIZACIÓN, FUMIGACIÓN, DESINFECCIÓN.	LUCIA VERONICA CASTILLO VASQUEZ	595511
E/2020-26631	28/8/20	AVHS DR	VENTA Y SERVICIOS DE EQUIPOS MÉDICOS EN LA REPÚBLICA DOMINICANA.	ONCOLOGY SERVICES INTERNATIONAL, INC.	595548
E/2020-23947	11/9/20	AYB PRINT SOLUTION	SERVICIOS RELACIONADOS CON LA IMPRESIÓN DIGITAL	WILIAN DE JESUS VALERIO SURIEL	595675
E/2020-33737	9/9/20	BALITO CONSTRUCTION GROUP	DISEÑO, EJECUCIÓN Y SUPERVISIÓN DE PROYECTOS DE ARQUITECTURA. ELABORACIÓN DE PLANOS Y MODELOS TRIDIMENSIONALES.	JULIO FRANCISCO MERCEDES JIMENEZ	595283
E/2020-24511	10/9/20	BANCA DE LOTERIA ADN317	VENTAS DE NÚMEROS DE LOTERÍA.	ANDIS MANUEL MEJIA JIMENEZ	595573
E/2020-28765	27/8/20	BARRA ABREU TAYAN	CAFETERÍA (VENTA DE ALIMENTOS).	TAURINO ANTONIO ABREU SANTIAGO	595704
E/2020-27008	9/9/20	BATRUT DISTRIBUIDORA	SUPLIDOR DE TODO TIPO DE PRODUCTOS DE CONSUMO ESCOLAR Y DEL HOGAR,TALES COMO: ALIMENTOS, COMIDA, BEBIDA E HIGIENE, ASÍ COMO, MOCHILAS, UNIFORMES Y CUADERNOS.	RUTH ESTHER BATISTA RODRIGUEZ	595339
E/2020-24223	11/9/20	BEACAM GROUP	VENTA Y ELABORACIÓN DE COMIDAS COCIDAS.	YSIS DE JESUS BEARD TINEO	595747
E/2020-27109	14/9/20	BELGRA CONSTRUCTORA, BELGRACON	CONSTRUCCIÓN DE OBRAS Y DESARROLLO INMOBILIARIO.	JOSE ISMAEL REYNOSO MIESES	595767
E/2020-33761	9/9/20	BELLA OXYGEN	TERAPIA DE OXIGENO, OXIGENACIÓN HIPERBARICA.	YUDEYNI TEJADA PEÑA	595314
E/2020-29195	19/8/20	BELLER GROUP	REALIZAR TODO LO RELACIONADO CON LA ASESORÍA Y ADMINISTRACIÓN DE UNA APLICACIÓN INFORMÁTICA DENTRO DE CUALQUIER COMPLEJO TURÍSTICO DEL PAÍS.	GUILLERMO ALBERTO RAVELO	594925
E/2020-33306	7/9/20	BELLO ROSARIO & ASOCIADOS	CONSULTORÍA JURÍDICA, SERVICIOS LEGALES DIVERSOS, ADMINISTRACIÓN DE APARTAMENTOS Y CONDOMINIOS, E INMOBILIARIOS.	AURELIO BELLO CALZADO	594979
E/2020-27189	9/9/20	BELTHICHEZ AUTO IMPORT	COMPRA, VENTA, FINANCIAMIENTO E IMPORTACIÓN DE VEHÍCULO NUEVOS Y USADOS.	BINNY ANABEL FELIX HICHEZ, CARLOS EUSEBIO BELTRE DEL CARMEN	595379
E/2020-28709	9/9/20	BEMECO	SERVICIOS MÉDICOS, VENTA DE MATERIALES GASTABLES.	WELLINTONG ANEUDY BENITEZ MERCEDES	595207
E/2020-32347	14/9/20	BEN & BEZ MULTI-SERVICES	COMPRA, VENTA Y DISTRIBUCIÓN DE TODO TIPO DE ALIMENTOS Y PRODUCTOS COMESTIBLES PARA CONSUMO HUMANO.	FAUSTO ROJAS VASQUEZ	595808
E/2020-33952	10/9/20	BET BOU IMPORT	PROCESAMIENTO DE LOS PRODUCTOS DE LA AGRICULTURA, SILVICULTURA, PESCA EN PRODUCTOS PARA LA ALIMENTACIÓN HUMANA O DE ANIMALES.	LUIS HORACIO BETACES PIMENTEL	595492
E/2020-25839	13/8/20	BHOMING	OFRECER SERVICIOS DE DOMICILIOS ONLINE A TRAVÉS DE UNA APP, DICHSOS SERVICIOS ENGLOBAN: BARBERÍA, SALÓN DE BELLEZA.	VICTOR MANUEL FAMILIA AQUINO	595610
E/2020-33244	7/9/20	BICIMOTO EL CLAVO	VENTA DE BICICLETAS Y PIEZAS, PASOLA Y MOTORES.	ROBERT ALBERTO NUÑEZ VALDEZ	594930
E/2020-34340	11/9/20	BIG LEAF PROCESSORS	PROCESAMIENTO, MANUFACTURA, EMPAQUE DE TABACCO, PRODUCTOS DERIVADOS DEL TABACCO Y ACCESORIOS PARA LA INDUSTRIA DEL TABACCO.	DAMIEN CLAUDE RAYMOND BISCHOFF	595754
E/2020-31689	10/9/20	BIMASAG LOGISTIC GROUP	ES UNA EMPRESA ESPECIALIZADA EN TODAS LAS ACTIVIDADES COMERCIALES, FINANCIERAS, CIVILES, INDUSTRIALES, MOBILIARIAS.	SAMUEL ALBERTO GOMEZ BLANCO, BIANCA MASSIELL MENDEZ ACOSTA	595441
E/2020-29339	11/9/20	BIOCLEAN DOMINICANA SD	VENTA DE CONTENEDORES, ZAFACONES DE BASURA, ARTICULOS BIODEGRADABLES, EXPORTACION DE EQUIPOS Y MAQUINARIAS DE DESECHOS SÓLIDOS.	VERONICA MARTE DIAZ, RAMON ANDRES SANTOS	595613
E/2020-28786	9/9/20	BIOSED	COMERCIALIZACIÓN DE TODO TIPO DE PRODUCTOS RELATIVOS Y PERTINENTES A ENERGÍA SOLAR, BIOENERGÍA, BIOSEGURIDAD, ACERO Y MATERIALES DE CONSTRUCCIÓN.	FRANCISCO JOSE HERNANDEZ VILLAMAN	595265

[210] EXP.	[220] SOL. FECHA	[561] NOMBRE COMERCIAL	[510] ACTIVIDAD	[730] SOLICITANTE	[111] REGISTRO
E/2020-31161	11/9/20	BODYFUEL GRILL	SERVICIOS DE RESTAURANT DE COMIDA FITNESS, VENTA Y DISTRIBUCION DE COMIDA DIETETICA.	CESAR AUGUSTO JOVINE	595696
E/2020-33619	9/9/20	BONANCASA	SERVICIOS INMOBILIARIOS, COBROS, VENTA Y ALQUILER DE APARTAMENTOS, CASAS, SOLARES Y ASESORAMIENTOS LEGALES.	FELIPE ABAD SANTOS	595253
E/2020-34136	11/9/20	BONCHECITOS	ANIMACIÓN, ORGANIZACIÓN Y ENTRETENIMIENTO DE EVENTOS, FILMACIÓN, SESIÓN DE FOTOS, DECORACIÓN, PALOMITAS DE MAÍZ.	BONCHECITOS SRL	595645
E/2020-34427	14/9/20	BONSAI PARADISE	DIFUSIÓN Y ENSEÑANZA DEL ARTE Y EL CULTIVO DEL BONSAI. PROMOVER LAS ACTIVIDADES CULTURALES Y EDUCATIVAS.	ROBERT SANDRO RIVERA	595843
E/2020-21889	6/8/20	BOTIER SERVICES	SERVICIO DE REPARACIÓN DE PASOLA, PATINETAS Y VEHÍCULOS ELÉCTRICOS Y VENTAS DE PIEZAS PARA DICHS VEHICULOS.	ALEXANDER FELIX BOTIER TAVERAS, ANGEL FELIX BOTIER TAVERAS	595225
E/2020-30481	3/9/20	BOURNIGAL & OLIVERO, ABOGADOS CONSULTORES	ASESORÍA Y CONSULTORÍA LEGAL DE TODA MATERIA EN LA REPÚBLICA DOMINICANA	ERNESTO A. BOURNIGAL READ, SILVIA ESTELA OLIVERO TORAL	595640
E/2020-33064	7/9/20	BOUSOLE DEL CIBAO	REALIZAR ESTUDIO, ORGANIZACIÓN, ADMINISTRACIÓN, GESTIÓN Y EJECUCIÓN DE TODO GÉNERO DE PROYECTOS, NEGOCIOS E INVERSIÓN DE CARÁCTER INDUSTRIAL.	ADRIAN ADONY ROSARIO NUÑEZ	594791
E/2020-34078	10/9/20	BREAKOUT KITCHEN	COMPRA, VENTA Y PREPARACIÓN DE ALIMENTOS PARA EL CONSUMO HUMANO.	LUIS EMILIO FELIX REYES	595577
E/2020-32974	15/9/20	BRILLANTE CAR-WASH	LAVADOS DE AUTOS+CAFETERÍA.	JUAN RAMON PEÑA HERNANDEZ	595632
E/2020-30532	9/9/20	BRYCE AUTO IMPORT	RENTA, COMPRA Y VENTA DE VEHÍCULOS DE MOTOR Y TODO TIPO DE ACCESORIOS DE VEHÍCULOS.	ADONIS VALERIO	595242
E/2020-31365	9/9/20	BSMAT BEAUTY STORE & MULTI ARGENT TRANSFER	VENTA DE COSMÉTICOS DE BELLEZA, Y SERVICIOS DE COMPRAS POR INTERNET	FRANCISCO BURGATHA DEL ROSARIO, NADEGE JEAN BAPTISTE	595349
E/2020-31093	10/9/20	BUGA FUMIGACIÓN	VENDER LOS SERVICIOS DE CONTROL, MANEJO INTEGRADO Y EXTERMINIO DE TODO TIPO DE PLAGAS, ROEDORES, INSECTOS.	WANDER LUIS DIAZ FERNANDEZ	595682
E/2020-22369	7/9/20	BUNKERRSOZ STOCK CREATIVE	PUBLICIDAD IMPRESA, PUBLICIDAD ONLINE, VENTA Y ALQUILER DE VAYAS, RELACIONES PUBLICAS.	JHOVANNY GOMEZ REYNOSO	594913
E/2020-33114	7/9/20	BURGERMAGIC	VENTA DE COMIDA RÁPIDA, TALES COMO; HAMBURGUESAS, HOT DOGS, SALCHICHAS, CARNES A LA PARRILLA, PAPAS FRITAS Y EMPAREDADOS.	LAZARO MANUEL MONTEAGUDO CRUZ	594811
E/2020-27836	14/9/20	BY JESSICA COMPRÉS GREEN KITCHEN	SERVICIO DE COMIDAS Y BEBIDA, COMO ADEMÁS, EL SUMINISTRO DE COMIDA POR ENCARGOS, ENTRE OTRAS ACTIVIDADES DE SERVICIO DE COMIDA.	JESSICA PENA COMPRES	595815
E/2020-31189	7/9/20	BYIC BELLE	ELABORACIÓN DE PRODUCTOS CAPILARES PARA LA VENTA DE LOS MISMOS. COMERCIALIZAR PRODUCTOS DE BELLEZA.	INES DEL CARMEN CEDENO PION DE JIMENEZ	594870
E/2020-33921	10/9/20	CABREJA INGENIERÍA, CABING	CONSTRUCCIÓN DE CUALQUIER TIPO DE OBRA, INCLUYENDO PROYECTOS DE INDOLE CIVIL, INDUSTRIAL, COMERCIAL, TURÍSTICO.	EDDY LUIS CABREJA RIVAS	595479
E/2020-33576	8/9/20	CABRERA, CAMILO & PÉREZ LEGAL SERVICES	SERVICIOS LEGALES EN GENERAL, ASESORÍA Y CONSULTORÍA LEGAL, CONSTITUCIÓN DE COMPAÑÍAS Y MARCAS, SERVICIOS DE NOTARIZACIONES.	CARLOS MIGUEL CABRERA VARGAS, ELIAS ALBERTO PEREZ PERDOMO	594998
E/2020-26891	14/9/20	CADENA BREA MEDIA	NOTICIERO CON NOTICIAS NACIONALES E INTERNACIONALES EN PERIÓDICO, RADIO Y EN LAS FORMAS DIGITALES CONTEMPORÁNEAS.	LUIS ERNESTO FERNANDEZ BREA	595779
E/2020-33387	8/9/20	CAFE CIGÜITA CUP	VENTA, PRODUCCIÓN, COMERCIALIZACIÓN, DISTRIBUCIÓN, TORRADO Y MOLIENDA DE PRODUCTOS RELACIONADOS AL CAFÉ.	ALVIN UREÑA CASTRO	595071
E/2020-33908	10/9/20	CAFE DOÑA TOÑA	PRODUCCIÓN, VENTA, COMERCIALIZACIÓN Y EXPORTACIÓN DE CAFÉ ORGÁNICO Y SUS DERIVADOS.	ARACELIS ALVARADO TAVAREZ	595470
E/2020-31813	1/9/20	CAFERO	EMPRESA DEDICADA A LA COMPRA, VENTA Y ADMINISTRACIÓN DE BIENES INMUEBLES.	STÉPHANE FERREIRA	595572
E/2020-33699	9/9/20	CALDERAS INTERNACIONALES CAINSA	VENTA DE REPUESTOS, ACCESORIOS Y EQUIPOS DE CALDERAS Y EQUIPOS QUE PRODUCEN VAPOR.	CALDERAS INTERNACIONALES, S.R.L.	595234
E/2020-33909	10/9/20	CALMA ALMA	CONSULTORIO DE PSICOLÓGICA DONDE SE OFRECERÁN SERVICIOS DE TERAPIA SEXUAL, TERAPIA DE PAREJA Y TERAPIA FAMILIAR.	ANDREA BELEN GONZALEZ	595472
E/2020-33742	9/9/20	CAMFREDDOM	PRODUCCIÓN, VENTA, IMPORTACIÓN Y EXPORTACIÓN DE FRUTAS, VEGETALES Y PRODUCTOS COMESTIBLES EN GENERAL.	CRISTIAN CHANELL CID ADAMES	595295
E/2020-31229	28/8/20	CAMILLY'S COSMETICS	FABRICACIÓN DE PRODUCTOS DE CUIDADO DE LA PIEL	CAMILLY YELITSSA EVANGELISTA DE NUÉZ	595000
E/2020-33598	9/9/20	CANAL 90 GRUPO MULTIMEDIOS RD	COMUNICACIÓN SOCIAL, NOTICIAS, FARÁNDULA, ENTREVISTAS, REPORTAJES.	RAMÓN ALBERTO MALDONADO MILIANO	595157
E/2020-31638	9/9/20	CANDY PARIS COLLECTION	COMPRA Y VENTA DE ROPA, CALZADO Y ACCESORIOS PARA MUJERES Y HOMBRES.	CANDIDA ALMONTE AMARO	595387
E/2020-34061	10/9/20	CAP DIAMANT	VENTA DE MEDICAMENTOS.	MILVIO ARMANDO LINARES VILLEGAS	595534
E/2020-30242	24/8/20	CAPACITA.DO	SERVICIOS DE CAPACITACIONES ONLINE	WADY RAYMUNDO RAMIREZ MAÑON	594798
E/2020-33968	10/9/20	CAPTROPIC	COMPRA Y VENTA DE INMUEBLES, CONSTRUCCIÓN RECONSTRUCCIÓN DE EDIFICACIONES, OBRAS Y PROYECTOS INMOBILIARIOS.	SERGIO LAURLUND	595496
E/2020-33844	10/9/20	CARIBBEAN GREEN TRAVEL	COORDINAR Y OFRECER SERVICIOS LOGISTICOS PARA EXCURSIONES TURISTICAS Y VIAJES EN LA REPUBLICA DOMINICANA.	ISMAEL PERDOMO CRUZ	595612
E/2020-33035	7/9/20	CARIBBEANHOSTESS	ADMINISTRACIÓN, RENTAS Y VENTAS DE PROPIEDADES.	ALEXANDRA RODRIGUEZ MEJIA	594788
E/2020-33475	8/9/20	CARIBESTAY HOLDING CORPORATION	CONSTRUCCIÓN, PROMOCIÓN Y DESARROLLO DE UN PROYECTO TURÍSTICO.	J.A.N.M CARIBBEAN HOLDING, S.R.L.	595101
E/2020-33340	8/9/20	CAROMAX GROUP	SERVICIO DE RESTAURANTERÍA Y EXPENDIO DE COMIDAS PROCESADAS O NO ADEMÁS DE SERVICIOS DE CATERING.	ROCHENY DOCILMA	595033
E/2020-28091	9/9/20	CASA DE MODA DOMINICANA CMD	DISEÑO Y VENTA DE PRENDAS DE VESTIR, BISUTERÍA, JOYERÍA Y ASESORÍA DE MODA.	KARINA CORTORREAL SANTANA DE CRUZ	595348
E/2020-26879	11/9/20	CASA STUDIO BY LL	DISEÑO ARQUITECTÓNICO DE ESPACIOS INTERIORES A NIVEL RESIDENCIAL Y COMERCIAL.	LAURA VIRGINIA LEON ORTIZ	595607
E/2020-32032	11/9/20	CASTILLO PUBLICACIONES WHC	VENTA, DISTRIBUCIÓN DE MATERIALES IMPRESOS, LIBROS, REVISTAS Y CUALQUIER OTRA ACTIVIDAD RELACIONA.	WARDO HILARIO CASTILLO POUERET	595750
E/2020-28804	9/9/20	CASVILL ARQUITECTOS CONSTRUCTORES	CONSTRUCCIÓN DE OBRAS CIVILES Y EDIFICACIÓN EN GENERAL, TALES COMO: HOTELES, VIVIENDAS.	FAUSTO ANDRES CASTILLO HERNANDEZ	595366
E/2020-34076	10/9/20	CEBALLOS, OPTIC FIBER SOLUTIONS	DISEÑO E INSTALACIÓN DE CABLE DE FIBRA ÓPTICA, DISEÑO DE ESTRUCTURAS DE ANTENAS DE TELECOMUNICACIONES.	UBALDO ENRIQUE CEBALLOS SIMOA	595576
E/2020-33730	9/9/20	CELLMAXQ STORE	SERVICIOS TECNOLÓGICOS, INSTALACIÓN DE CÁMARAS, LAPTOPS, SOPORTE TÉCNICO, REPARACIONES, ASESORÍAS, VENTAS DE TODO TIPO DE TELÉFONOS.	MIRIAM MARIA PEGUERO DE MATEO	595281
E/2020-31171	28/8/20	CENNET LIFE ORGANIC	VENTA Y CREACIÓN DE PRODUCTOS CAPILARES Y DE BELLEZA.	ELBA MARIA CARELA ALCANTARA	595273
E/2020-22281	10/9/20	CENTER BEAUTY AND NAILS MISS FRANCE U.N.	CENTRO DE BELLEZA CON LOS MAS ALTOS ESTÁNDARES EN CALIDAD DE ESTÉTICA, POSTURA DE UÑAS ACRÍLICAS.	YOSELYN NELIS FLORIN	595549
E/2020-34069	10/9/20	CENTRE DE ESTOCKAGE ET DE TRANSFORMATION DE PRODUITS AGRICOLES,CETPA	EXPORTACIÓN, IMPORTACIÓN, ALMACENAMIENTO DE PRODUCTOS AGRÍCOLAS Y DE OTROS PRODUCTOS COMO: CAFÉ, MANGOS.	LOUIS ESTIVERNE	595543
E/2020-33589	8/9/20	CENTRO CARDIODIAGNOSTICO NANCYCAR	CONSULTA DE CARDIOLOGIA, REALIZACIÓN DE ESTUDIOS DIAGNOSTICOS PARA AFECCIONES CARDIOVASCULARES.	CARLOS ALBERTO RODRIGUEZ RODRIGUEZ	595150
E/2020-33496	8/9/20	CENTRO DE AGROECOLOGIA FAMILIAR DE REGRESO COSCIENTE AL CAMPO	PRODUCIR AGRICULTURA ORGÁNICA.	HERIBERTA FERNÁNDEZ LIRIANO, BENITO FERNÁNDEZ LIRIANO	595108
E/2020-34253	11/9/20	CENTRO DE ATENCIÓN MEDICA MANOS DE ÁNGELES	ENTIDAD SIN FINES DE LUCRO. DEDICADA A OFRECER CONSULTA MÉDICA.	JULIA ALTAGRACIA CUEVAS MORETA	594994
E/2020-31089	7/9/20	CENTRO DE CAPACITACIÓN EMPRESARIAL DOMINICANA, CAPEMDO	ENSEÑANZA EN LA REALIZACIÓN DE CURSOS Y TALLERES BASADO EN EJES DE NEGOCIOS.	BRIAN JAVIER LUNA ESTEVEZ	594891
E/2020-33912	10/9/20	CENTRO DE DIFUSIÓN MULTICULTURAL A LA CARTA CEDIMUCA	DIFUSIÓN DE LA CULTURA DOMINICANA E INTERNACIONAL, POR MEDIO DE LA REALIZACIÓN DE CURSOS DE IDIOMAS, TALLERES MULTIDISCIPLINARIOS.	ESTHER VERÓNICA FERMÍN LORA	595473
E/2020-28166	10/9/20	CENTRO DE ESTUDIOS HUERTO DEL EDEN	IMPARTIR DOCENCIAS A NIVEL INICIAL, PRIMARIOS Y PRIMER NIVEL SECUNDARIOS.	DANIEL BRITO FRANCO	595501
E/2020-31163	27/8/20	CENTRO DE ESTUDIOS RISAS DEL JARDÍN	BRINDAR A CADA NIÑO UNA EDUCACIÓN INTEGRAL QUE ABARQUE LOS ASPECTOS DE FORMACIÓN MORAL, FÍSICA, EMOCIONAL E INTELLECTUAL.	ZENAIDA MATOS PLATA	595550
E/2020-20766	10/9/20	CENTRO DE SERVICIOS, CAPACITACIÓN Y RECREACIÓN PARA ADULTOS MAYORES (CENTRO SECARE)	SERVICIOS DE CAPACITACIÓN Y RECREACIÓN A ADULTOS MAYORES.	JOSE FRANCISCO MENDEZ LUZON	595544
E/2020-31499	31/8/20	CENTRO EDUCATIVO PEGUERO	CENTRO EDUCATIVO PRIVADO, IMPARTIMOS DOCENCIA EN LOS NIVELES INICIAL, PRIMARIA Y SECUNDARIA EN HORARIO MATUTINO.	MANUEL ISMAEL PEGUERO SANCHEZ	595227
E/2020-33769	9/9/20	CENTRO EDUCATIVO Y CUIDADO INFANTIL MI CASITA LOS SALADOS	PRESTACIÓN DE SERVICIOS EDUCATIVOS: LA ENSEÑANZA A NIVEL MATERNAL, PREESCOLAR, Y PRIMARIA.	LOURDES MERCEDES DE LOS ANGELES PEÑA DE ROCHE, SERGIO WILLMAN ROCHE CABRERA	595321
E/2020-34384	14/9/20	CENTRO FERRETERO Y COMERCIAL HERMANOS GONZALEZ Y PUJOLS	EMPRESA DEDICADA AL RAMO DE FERRETERIA, VENTA Y PRODUCCIÓN DE MATERIALES DE CONSTRUCCIÓN	ROLANDO INDALECIO BAEZ GONZALEZ	595790
E/2020-31650	31/8/20	CENTRO JURÍDICO PINEDA CUEVAS & ASOCIADOS	ASUNTOS JURÍDICOS, CIVILES, PENALES, NOTARIALES EN GENERAL.	FERNANDO PINEDA CUEVAS	595407
E/2020-31278	9/9/20	CENTRO JURÍDICO SÁNCHEZ DÍAZ ASOC.	SERVICIOS JURÍDICOS E INMOBILIARIOS.	CARLOS MANUEL SANCHEZ DIAZ	595340
E/2020-28913	17/8/20	CENTRO MEDICO CUEVAS LECLERT	PRESTAR SERVICIOS DE SALUD.	ANTONIO CUEVAS RIVERA, CENTRO MEDICO CUEVAS LECLERC, S.R.L.	595364
E/2020-31102	9/9/20	CENTRO MEDICO DRA. ANA ISABEL COLLADO	SERVICIOS DE CONSULTAS MEDICAS.	ANA ISABEL COLLADO ARIAS	595247
E/2020-31066	14/9/20	CENTRO ODONTOLOGICO DR: WILLIAM S. MEJIA	SERVICIO DE LIMPIEZA BUCAL, PRÓTESIS DENTAL, BLANQUEAMIENTO DENTAL, ENDODONCIA.	WILLIAM SAUL MEJIA GARCIA	595806

[210] EXP.	[220] SOL. FECHA	[561] NOMBRE COMERCIAL	[510] ACTIVIDAD	[730] SOLICITANTE	[111] REGISTRO
E/2020-33705	9/9/20	CENTRO PSICOLÓGICO RENAISSANCE	ENTRENAMIENTOS DISEÑADOS PARA EL PÚBLICO GENERAL Y PSICÓLOGOS EN ÁREAS DE ABORDAJE TERAPÉUTICO.	VLADIMIR CRISTOBAL TAVAREZ GUILLEN	595259
E/2020-29498	9/9/20	CENTRO TURÍSTICO VILLA EL ABOGADO	SERVICIOS DE ALOJAMIENTO EN VILLAS, ACTIVIDADES RECREATIVAS, ACTIVIDADES ACUÁTICAS.	CARLOS ALBERTO DE JESUS GARCIA HERNANDEZ	595307
E/2020-14042	18/5/20	CFP CENTRO FERRETERO PUNTA CANA	DISTRIBUCIÓN AL POR MAYOR Y DETALLES DE MATERIALES DE CONSTRUCCIÓN, ELÉCTRICOS, PLOMERIA, TECNOLOGÍA, MADERA, HIERRO.	VICTOR GREGORIO RAMIREZ JORGE	594828
E/2020-26604	14/9/20	CGES EXPRESS MARKET	VENTA AL POR MENOR EN SUPERMERCADOS CON PREDOMINIO DE PRODUCTOS ALIMENTICIOS Y BEBIDAS, VENTA AL POR MENOR DE BEBIDAS Y PRODUCTOS DEL TABACO.	YISELL JOA SANG DE LEONG	595801
E/2020-33998	10/9/20	CHECKPAY	PRESTACION DE SERVICIOS MEDIO DE PAGO PARA SERVICIOS MULTIPLES ATRAVES DE SISTEMA DE PAGOS ELECTRONICOS.	MILTON BANTROY BELLO ACOSTA	595506
E/2020-31389	28/8/20	CHERKASY	ASESORÍA FINANCIERA, TRIBUTARIA, LEGAL, ADMINISTRACIÓN, INVERSIÓN E INTERMEDIACIÓN DE NEGOCIOS EN EL SECTOR INMOBILIARIO.	ANNADALE MARKETING SOLUTIONS, S.A.	595563
E/2020-26616	7/9/20	CHINOPOLIS GADGETS	VENTA Y COMERCIALIZACIÓN DE ACCESORIOS PARA EQUIPOS DE TELEFONÍA MÓVIL Y ARTILUGIOS ELECTRÓNICOS DIVERSOS.	ELMER ISMAEL SERRATA PERALTA	594863
E/2020-33954	10/9/20	CIGARROS GUERRERO	ELABORACIÓN DE PRODUCTOS DE TABACO.	JUAN LUIS RAFAEL GUERRERO CASTILLO	595493
E/2020-31243	7/9/20	CIUDAD TERRENA INVERSTAR	VENTA DE INMUEBLES, VENTA DE VILLAS, VENTA DE CASAS, VENTA APARTAMENTOS, VENTA DE TERRENOS.	INVERSTAR, SRL.	594944
E/2020-31771	11/9/20	CIVILREK	DISEÑO, EVALUACIÓN, DESARROLLO Y FINANCIAMIENTO DE PROYECTOS DE CONSTRUCCIONES, SERVICIOS DE GERENCIA Y GESTIÓN DE PROYECTOS.	ANGEL DAVID POZO REYES	595695
E/2020-33334	8/9/20	CLINICA DENTAL BRILLALDENT	SERVICIO DE ODONTOLOGÍA EN GENERAL.	YANCARLO ABREU	595022
E/2020-34006	10/9/20	CLINICA DENTAL DR. FRAMBORIX JIMENEZ	SERVICIOS DE PROFILAXIS, LIMPIEZA DENTAL, RESTAURACIONES DENTALES, EMPASTES, PRÓTESIS DENTAL FIJA, PRÓTESIS DENTAL REMOVIBLE.	FRAMBORIX DE JESUS JIMENEZ TEJADA	595510
E/2020-33940	10/9/20	CLINICA DENTAL NUÑEZ LOPEZ	SERVICIOS ODONTÓLOGO EN GENERAL.	JOSÉ ALBERTO EUSTAQUIO NUÑEZ	595487
E/2020-34184	11/9/20	CLOUDSPEED SOLUTIONS	COMPRA, VENTA, IMPORTACIÓN, EXPORTACIÓN, DISTRIBUCIÓN E INSTALACIÓN DE SISTEMAS DE SEGURIDAD DE TODO TIPO, ELECTRÓNICOS.	CESAR ALEJANDRO PERALTA MOREL	595647
E/2020-31972	11/9/20	CLUB DEPORTIVO Y CULTURAL PROFESORA ANA REYES DE PÉREZ	ORGANIZACIÓN COMUNITARIA FUNCIONAL SIN FINES DE LUCRO ES OFRECER A LA COMUNIDAD BANILEJA UN CENTRO DEPORTIVO, SOCIAL Y CULTURAL.	JOSE ENRIQUE RUIZ PEREZ	595619
E/2020-8237	9/9/20	CLUSIA	VENTA DE ARTÍCULOS PROMOCIONALES, TARJETERÍA, MONTAJE DE EVENTOS.	JOSE MIGUEL CABREJA NUÑEZ	595226
E/2020-30720	14/9/20	COASTLINE DR PROPERTIES	SERVICIOS DE BIENES RAÍCES.	PIA AIMEE GORIS DIAZ	595827
E/2020-33200	7/9/20	COBRIA SUPPLY	IMPORTACION Y VENTA DE INSUMOS Y MATERIALES DE OFICINA.	LUIS MANUEL BENITEZ ZAPATA	594880
E/2020-31164	9/9/20	COCINA LA VIEJA VISA	SERVICIOS DE RESTAURANTES Y CATERING, SERVICIOS DE COMIDAS, BEBIDAS, VENTAS DE COMIDAS EN GENERAL.	MIGUELINA PERALTA RUIZ	595204
E/2020-33663	9/9/20	COCO YOM	COMPRA Y VENTA DE COCOS, VENTA DE FRUTAS, VENTA DE BEBIDAS NATURALES Y RECREATIVAS, PROCESAMIENTO DE COCOS.	MARLON ALEXANDER PEREZ RAMIREZ	595180
E/2020-33443	8/9/20	COEN & ASOCIADOS	CORRETAJE DE SEGURO.	ANDRES JULIO COEN SANTOS	595092
E/2020-30978	7/9/20	CO-INTER - COMERCIALIZADORA DE PRODUCTOS Y EQUIPOS INTERNACIONALES	IMPORTACIÓN DE EQUIPOS DE IMPRESIÓN, SUMINISTROS PARA IMPRESORAS. PAPELERÍA Y MATERIAL GASTABLE DE OFICINA.	WILSON OCTANIEL CIPRIAN PEÑA, RUBEN DARIO ROIDRIGUEZ MOYA	594887
E/2020-34380	14/9/20	COLCHONES GRIS	FABRICACIÓN Y VENTAS DE COLCHONES, MUEBLES, ESPALDARES, GAVETEROS Y MESAS DE NOCHE.	MIGUEL ANDRES COMPRES ORTIZ	595789
E/2020-28084	12/8/20	COLEGIO INFANTIL UNICO DIOS Y VERDADERO JEHOVA	IMPARTIR DOCENCIA DESDE EL NIVEL INICIAL HASTA EL NIVEL PRIMARIO.	YOLANDA AMARILY DE LA CRUZ DE ARIAS	594904
E/2020-33636	9/9/20	COLMADO JOSE MANUEL	VENTA DE PRODUCTOS COMESTIBLES.	YOVANNY JAVIER MONTERO	595173
E/2020-33311	7/9/20	COLMENA CABRERA	COMPRA, VENTA Y ADMINISTRACIÓN DE BIENES INMUEBLES.	COLMENA CABRERA, E.I.R.L.	594982
E/2020-29469	7/9/20	COLORADO RIVER BASIN INVESTMENTS	SERVICIOS DE CONSULTORÍA PARA LA ADMINISTRACIÓN DE RESTAURANTES Y BARES.	CHRISTOPHER JAMES DOOLEY	594938
E/2020-28045	12/8/20	COLORWHEEL	DISEÑO, ELABORACIÓN Y COMERCIALIZACIÓN DE BICICLETAS ECOLÓGICAS DE BALANCE PARA NIÑOS.	TATIANA MARY DANTONIO CARVAJAL, LUIGIANA MARY DANTONIO CARVAJAL	595132
E/2020-33518	8/9/20	COMEDOR EL LEVIATAN	VENTAS DE DESAYUNO, COMIDAS, JUGOS, REFRESCOS Y AGUA.	DIANE LANE CUNILLERA DE CASTELLANOS, LUIS ENOD CASTELLANOS GUTIERREZ	595120
E/2020-31503	11/9/20	COMEDOR PESCADERIA PUNTOO AZUL	VENTA DE COMIDA Y MARISCOS.	JOSEH JULIO GONZALEZ ARIAS	595660
E/2020-33385	8/9/20	COMEDOR Y CAFETERIA LOS PERRUNOS DEL HAMBRE	VENTA DE COMIDA CRIOLLA, SANDWICH, COMIDA RAPIDA, TOSTADAS, JUGOS NATURALES, BEBIDAS EN GENERAL.	NARCISO OLIVO MENDEZ	595069
E/2020-31331	28/8/20	COMERCIAL AKOO	IMPORTACIÓN, COMERCIALIZACIÓN Y DISTRIBUCIÓN DE MATERIALES GASTABLES Y DE LIMPIEZA PARA OFICINAS.	RAMON SAMUEL RICART	595249
E/2020-30332	25/8/20	COMERCIAL CAMYFER	VENTA, COMERCIALIZACIÓN, IMPORTACIÓN Y EXPORTACIÓN DE ARTÍCULOS FERRETEROS, MATERIALES DE CONSTRUCCIÓN.	EDWARD SANCHEZ ROSA	595197
E/2020-27903	7/9/20	COMERCIAL JR, PAULA.	ALMACÉN DE VENTA DE PRODUCTOS COMESTIBLES, ENLATADOS, GASEOSOS.	JOSE RAFAEL DE PAULA FIGUEROA	594861
E/2020-34398	14/9/20	COMERCIAL LA VOLUNTAD DE DIOS	VENTA Y FABRICACIÓN DE MUEBLES PARA EL HOGAR.	JEIDILYN SENCION PERDOMO	595819
E/2020-34282	11/9/20	COMERCIALIZACION DE SAL MFV	COMERCIALIZACIÓN, DISTRIBUCIÓN, IMPORTACIÓN, EXPORTACIÓN, COMPRA Y VENTA DE MATERIALES DE INSUMOS RELACIONADOS CON LA SAL.	MIGUEL ALEJANDRO BEJARAN ALVAREZ	595712
E/2020-30059	9/9/20	COMERCIALIZADORA ARIBAZU	COMPRA, VENTA, CONFECIÓN, ELABORACIÓN Y PREPARACIÓN DE ALIMENTOS Y JUGOS NATURALES.	HERNAN JOSE GONZALEZ BRAVO	595344
E/2020-33764	9/9/20	COMERCIALIZADORA HILANDRO	PRESTAR SERVICIOS DE PRODUCCIÓN, DISTRIBUCIÓN Y VENTA DE PRODUCTOS ALIMENTICIOS; ASÍ COMO SUMINISTROS DE LIMPIEZA.	EDWARD NEWTON ROSARIO BAUTISTA	595316
E/2020-33133	7/9/20	COMERCIALIZADORA INTEGRAL PHARMACEUTICA COMIPHARMA	DISTRIBUCIÓN, COMPRA, COMERCIALIZACIÓN, FABRICACIÓN DE PRODUCTOS FARMACÉUTICOS, MATERIALES GASTABLES DE SALUD.	JULIAN RICARDO MENA SANTANA	594889
E/2020-33724	9/9/20	COMERCIALIZADORA LA PAIX	VENTA AL POR MAYOR Y AL DETALLE DE PAN Y PRODUCTOS DE PANADERÍA	JOSE DEL CARMEN ALVAREZ LA PAIX	595284
E/2020-30892	7/9/20	COMERCIALIZADORA Y DISTRIBUIDORA SOLVENTEK	VENTA AL POR MAYOR Y DETALLE DE PESCADOS, PULPO, CRUSTÁCEOS, CALAMAR, CAMARONES, CANGREJOS, LANGOSTAS.	CRISTOBAL JOSE BRUZUAL MARQUEZ	594976
E/2020-33841	10/9/20	COMERCIALIZADORA Y SERVICIOS ESCOMAR	COMPRA, VENTA, DISTRIBUCIÓN, EXPORTACIÓN, REPRESENTACIÓN DE ARTÍCULOS PARA VEHÍCULOS Y EQUIPOS, MATERIALES FERRETEROS.	THOMAS LYLE MITCHELL ESCOTO	595402
E/2020-31457	8/9/20	COMFORT CLEANING SERVICES-COMCLESER	SERVICIOS DE LIMPIEZA DE CASAS, APARTAMENTOS, COMERCIOS, JARDINERÍAS Y ACTIVIDADES AFINES.	DELVI ANTONIO VILLAR FERNANDEZ	595050
E/2020-34244	11/9/20	COMPAÑIA DE INVERSIONES FREYRE	COMPRA Y VENTA DE FRUTOS DEL PAIS.	COMPAÑIA DE INVERSIONES FREYRE, S.R.L.	595684
E/2020-31513	9/9/20	COMPAÑIA EXTERMINADORES DEL NORDESTE VELGAL	OFRECER SERVICIO DE CONTROL DE PLAGAS URBANAS ES LA MEJORA DEL BIENESTAR DE LOS RESIDENTES URBANOS.	BRAUDILIO VELGAL	595217
E/2020-26015	8/9/20	COMUNIDAD CRISTIANA REFORMADA Y VIVIENTE CON AGUA	IGLESIA, COMUNIDAD CRISTIANA, ORGANIZACIÓN SIN FINES DE LUCRO.	HANS MANUEL OLIVARES CONTRERAS	595027
E/2020-33191	7/9/20	CONCEPCION LINEA LABORAL	IMPORT/EXPORT, REPRESENTACIÓN, FABRICACIÓN Y VENTAS DE EQUIPOS DE PURIFICACIÓN AIRE, EQUIPOS DE AGUA.	VICTOR RAFAEL CONCEPCION GARCIA	595059
E/2020-31131	9/9/20	CONCEPCION LINEA LABORAL	ASESORÍA Y SERVICIOS LEGALES, FINANCIEROS Y FISCALES	OMAR EMILIO CONCEPCION ROSA, OSCAR ALFONSO CONCEPCION ROSA	595231
E/2020-32612	3/9/20	CONGRESO CARIBEÑO DE INVESTIGACIÓN EDUCATIVA CCIE	ES UN ESPACIO DE CONVERGENCIA DE SABERES ENTRE DOCENTES E INVESTIGADORES ESPECIALISTAS EN LA PEDAGOGÍA Y/O EN CIENCIAS APLICADAS A LA EDUCACIÓN.	INSTITUTO SUPERIOR DE FORMACION DOCENTE SALOME URENA, ISFODOSU	595437
E/2020-33897	10/9/20	CONSERSA	IMPORTACIÓN, FABRICACIÓN Y VENTA DE MATERIALES DE CONSTRUCCIÓN.	MIGUEL ALEJANDRO SANTANA SERRA	595463
E/2020-22988	14/9/20	CONSOCIO UNIÓN TECNOLÓGICA DOMINICANA, UTECDOM	TRASMISIÓN DIGITALES, EQUIPOS TECNOLÓGICOS DE COMUNICACIÓN Y RADIO.	JUALINA CRISOSTOMO MASETTO	595820
E/2020-33139	7/9/20	CONSORCIO DE BANCAS MERAN	JUEGOS DE APUESTAS, AZAR, VENTA DE APUESTAS DEPORTIVAS.	GEORGINA ESTHEFANY MERAN ENCARNACION	594826
E/2020-31241	28/8/20	CONSORCIO JPH SPORTS	OPERACIONES DE BANCAS DE APUESTAS DEPORTIVAS Y DE LOTERIAS, NACIONALES E INTERNACIONALES.	JULIO JOSE PEÑA HERNANDEZ, JOSE MIGUEL PEÑA HERNANDEZ	595035
E/2020-34122	11/9/20	CONSTELACIÓN AGROINDUSTRIAL	FABRICACIÓN Y PROCESO DE PRODUCTOS AGRÍCOLAS Y FORESTALES.	HARLEM OSCAR PELLERANO GOMEZ	595591
E/2020-33951	10/9/20	CONSTRUCCIONES CANAFI	DISEÑO ARQUITECTONICO, CONSTRUCCION DE EDIFICACIONES EN GENERAL, INSTALACIONES ELECTRICAS, INSTALACIONES SANITARIAS.	NATHALY NAVARRO FILPO	595491
E/2020-33503	8/9/20	CONSTRUCCIONES METALICAS GARCIADELORBE	CONSTRUCCIONES METALICAS, HERRERIA Y TODO TIPO DE DECORACIONES Y ESTRUCTURA METALICAS.	ISAIAS GARCIA DEL ORBE	595110
E/2020-31280	28/8/20	CONSTRUCCIONES TAVAREZ	VENTAS DE MATERIALES DE CONSTRUCCIÓN Y A LA CONSTRUCCION DE PROYECTOS URBANISTICOS Y RESIDENCIAS.	VICTOR TAVAREZ ARISTY, CONSTRUCCIONES TAVAREZ	595001
E/2020-33982	10/9/20	CONSTRUCCIONES Y EDIFICACIONES PLACENCIA & ROMERO	CONTRUCCION Y EDIFICACIONES EN GENERAL, SERVICIOS DE INGENIERIA Y ARQUITECTURA.	CORNELIO PLACENCIA RODRIGUEZ	595623
E/2020-33945	10/9/20	CONSTRUCCIONES Y SERVICIOS GERLINA	CONSTRUCCIÓN, RECONSTRUCCIÓN EN GENERAL, REFORMAS, REPARACIONES, DECORACIONES INTERIOR Y EXTERIOR DE EDIFICIOS.	GEORGE LUIS VALDEZ DE JESUS	595489
E/2020-33254	7/9/20	CONSTRUCTORA ALCÁNTARA ALVAREZ, CONALVA	CONSTRUCCIÓN DE OBRAS CIVILES Y SERVICIOS DE INGENIERÍA EN GENERAL.	CESAR ELADIO DE JESUS ALCANTARA VILOMAR	594951

[210] EXP.	[220] SOL. FECHA	[561] NOMBRE COMERCIAL	[510] ACTIVIDAD	[730] SOLICITANTE	[111] REGISTRO
E/2020-31777	10/9/20	CONSTRUCTORA ALMAES	CONSTRUCCIONES, MANTENIMIENTO Y REPARACIONES DE OBRAS CIVILES.	ALEJANDRO MATOS ESPINAL	595433
E/2020-34181	11/9/20	CONSTRUCTORA CASA SOÑADA	SE DEDICARÁ AL DISEÑO CONSTRUCCIÓN DE CUALQUIER TIPO DE EDIFICACIÓN Y OBRAS DE INFRAESTRUCTURA EN GENERAL.	CESAR ALEJANDRO PERALTA MOREL	595646
E/2020-30396	14/9/20	CONSTRUCTORA CONZOBA	CONSTRUCCIÓN DE CASAS, EDIFICACIONES, CARRETERAS, CONTENES, ACERAS Y ASFALTADO.	LUIS ANTONIO ZORRILLA BOBADILLA	595817
E/2020-34262	11/9/20	CONSTRUCTORA DOHICA	CONSTRUCCIÓN DE TODO TIPO DE OBRAS CIVILES, HIDRÁULICAS, CARRETERAS, ASFALTO, SERVICIO DE ALQUILER DE EQUIPOS Y MAQUINARIAS.	ANA CLAUDIA PAULINO BALDERA	595692
E/2020-33734	9/9/20	CONSTRUCTORA FERBISA & ASOCIADOS	CONSTRUCCIÓN TANTO DE OBRAS PÚBLICAS COMO PRIVADAS, ESTRUCTURAS VIALES Y EDIFICACIONES, DISEÑOS, CONTRUCCION.	DELSA JOSEFINA FERMIN FERNÁNDEZ	595288
E/2020-33915	10/9/20	CONSTRUCTORA GOPICO	CONSTRUCCIÓN, VENTA Y MANTENIMIENTO DE EQUIPOS HIDRÁULICOS Y ELÉCTRICOS, JARDINERÍA Y PAISAJISMO.	JENNIFER ALFONSINA GONZALEZ BRITO	595475
E/2020-33621	9/9/20	CONSTRUCTORA INGABIGS	CONSTRUCCIÓN, REMODELACION ,INSTALACIONES ELÉCTRICAS , SANITARIAS , DISEÑO DE PLANO, CÁLCULOS, PRESUPUESTOS.	JOSE GABRIEL PEREZ LUCIANO, LISBEINY AYALIGIGS DEL ROSARIO SOTO	595250
E/2020-31629	31/8/20	CONSTRUCTORA INMOBILIARIA INPERSAN EMPRESARIAL	DEDICADA A LA INVERSIÓN INMOBILIARIA Y BIENES RAÍCES.	ELVIN JULIO PÉREZ RAMÍREZ, ALBERT ADONAY SÁNCHEZ VALDEZ	595795
E/2020-33723	9/9/20	CONSTRUCTORA LA ESTIMADA	DISEÑO DE ACUEDUCTOS, ALCANTARILLADO PLUVIAL Y SANITARIO, ANÁLISIS ESTRUCTURAL, ANÁLISIS DE COSTO Y PRESUPUESTO, EDIFICACIONES EN GENERAL.	CONSTRUCTORA LA ESTIMADA, S.R.L	595282
E/2020-30093	24/8/20	CONSTRUCTORA LANTOR	SERVICIOS DE CONSTRUCCIÓN Y EDIFICACIÓN.	INFRAESTRUCTURAS DOMINICANAS INFRADOM, S.R.L.	594844
E/2020-34042	10/9/20	CONSTRUCTORA LIZMA	DISEÑO, CONSTRUCCIÓN , ASESORÍAS ,CONSULTORIAS, SUPERVISION DE OBRAS CIVILES Y ELECTROMECAÁNICA DE BIENES INMOBILIARIOS Y VIALES .	LUIS MANUEL HERNANDEZ GERMAN	595521
E/2020-26711	5/8/20	CONSTRUCTORA LOPEZ ENCARNACION	OFRECER SERVICIOS DE CONSTRUCCIÓN, DISEÑO Y SUPERVISIÓN DE OBRAS CIVILES ASÍ COMO INVERSIONES MOBILIARIAS E INMOBILIARIAS.	CONSTRUCTORA LOPEZ ENCARNACION, S.R.L.	595574
E/2020-27848	7/9/20	CONSTRUCTORA MASTER MADERBLOCK	CONSTRUCCIÓN, DECORACIÓN, REPARACIÓN, ADMINISTRACIÓN DE PROPIEDADES.	BRENEDI EFRAIN PEREZ CASTILLO	594940
E/2020-25669	30/7/20	CONSTRUCTORA OGNAL	DISEÑO Y CONSTRUCCIÓN DE OBRAS CIVILES EN GENERAL, DESARROLLO INMOBILIARIO, DISEÑO DE PROPUESTAS.	XAVIER ALFONSO BUENO MARTINEZ	595498
E/2020-31504	31/8/20	CONSTRUCTORA RODRIGUEZ ROJAS	SERVICIOS DE DISEÑO Y CONSTRUCCIÓN DE OBRAS DE INGENIERIA CIVIL.	CONSTRUCTORA RODRIGUEZ ROJAS, S.R.L.	595216
E/2020-30463	7/9/20	CONSTRUCTORA TECVAL	DISEÑO Y CONSTRUCCIÓN DE OBRAS CIVILES EN GENERAL, ESTRUCTURAS DE METAL, MADERA Y HORMIGÓN.	MARIO OCTAVIO VALENZUELA VICTORIA, MARIO BOLIVAR VALENZUELA VICTORIA	594879
E/2020-33366	8/9/20	CONSTRUCTORA VEMORA	DESARROLLO DE PROYECTOS INMOBILIARIOS Y OBRAS CIVILES.	PEDRO MIGUEL VENTURA SANTANA, MIGUEL ADALBERTO RAMOS HERNANDEZ	595058
E/2020-27437	11/9/20	CONSTRUCTORA VIJUMO	CONSTRUCCIÓN EN GENERAL, EDIFICIOS, CALLES, ACERAS, CONTENES, ENCACHES, ASFALTO, COMERCIALIZACIÓN DE MATERIALES DE CONSTRUCCIÓN.	VICTOR MANUEL TEJEDA CONCEPCION	595677
E/2020-27956	7/9/20	CONSTRUCTORA Y COMERCIALIZADORA CASTRO PADILLA	SERVICIOS DE CONSTRUCCIÓN EN SENTIDO GENERAL, ASÍ COMO COMERCIALIZACIÓN DE SERVICIOS, MATERIAL Y EQUIPOS DE OFICINA Y DE CONSTRUCCIÓN.	JUAN LUCAS CASTRO PADILLA	594785
E/2020-33141	7/9/20	CONSTRUCTORA Y SERVICIOS DE RECOGIDA DE DESECHOS SÓLIDOS CONSERDES	CONSTRUCCIÓN DE ACERA, CONTENES, CALLES, CARRETERAS, PUENTES, ENTRES OTRAS. CONSTRUCCIÓN DE VIVIENDAS DE TODO TIPO Y GÉNERO.	JOSE AGUSTIN PEREZ	594825
E/2020-33173	7/9/20	CONSTRUCTORA YERAY	CONSTRUCTORA DE CASAS Y EDIFICIOS CON APARTAMENTOS, VILLAS Y CONSTRUCCIÓN EN GENERAL.	YUDELKA RAMIREZ FRANCO	594856
E/2020-30609	7/9/20	CONSULTORES DE MEDIOS & MARKETING WL	VENTA DE PUBLICIDAD.	WDISON LOPEZ ROSARIO	594894
E/2020-34438	14/9/20	CONSULTORÍA GRAFICA SANTA BARBARA	SERVICIOS DE CONSULTORIA RELACIONADOS A LA PUBLICIDAD.	JOSEP NATAN GUITART TORNER	595868
E/2020-29324	7/9/20	CONSULTORIO DENTAL DRA. LEANDRA SUERO	SERVICIO DE ODONTOLOGIA PREVENTIVA, ENDODONCIA, CIRUGÍA ORAL, ODONTOPEDIATRIA, PERIODONCIA, PRÓTESIS DENTALES, ORTODONCIA, ESTÉTICA DENTAL.	LEANDRA MARIA PINEDA SUERO DE HENRIQUEZ	594888
E/2020-33583	8/9/20	CONSULTORIO MEDICO DR. SANTIAGO GUZMÁN	PRESTAR SERVICIOS MÉDICOS, EN EL ÁREA DE MEDICINA INTERNA Y CARDIOLOGIA Y MEDICINA GENERAL.	SANTIAGO GUZMÁN MARTINEZ	595148
E/2020-12065	9/9/20	CONTICONTACT GROUP	ASESORIA Y CONSULTORIA A EMPRESAS EN MARKETING DIGITAL, SERVICIOS DE TELEMERCADEO.	WILLIAN RAFAEL RODRIGUEZ RODRIGUEZ	595302
E/2020-34045	10/9/20	CONTOURSTETIC	SOCIEDAD COMERCIAL QUE TIENE COMO OBJETO SOCIAL EL MOLDEAMIENTO DE FIGURA, DEPILACIÓN LÁSER, MASAJE.	YUDENNY'S BATISTA GARCIA DE GUZMAN, GILBERTO GUZMAN RODRIGUEZ	595524
E/2020-30834	7/9/20	COOPERATIVA DE AHORRO, CRÉDITO Y SERVICIOS MÚLTIPLES EL FUTURO COOP-FUR	ES UNA ENTIDAD SIN FINES DE LUCRO CONFORME A LAS LEY 127-64, QUE TIENE COMO OBJETO ESTIMULAR EL HABITO DE DEPOSITO Y AHORROS ENTRE LOS ASOCIADOS.	COOPERATIVA DE AHORRO, CREDITO Y SERVICIOS MULTIPLES EL FUTURO COOP-FUR	594942
E/2020-25368	4/8/20	COOPERATIVA DE AHORROS, CRÉDITOS Y SERVICIOS MÚLTIPLES GRUPO EMPRESARIAL GRUECOOP	ENTIDAD SIN FINES DE LUCRO, DEDICADA AL FINANCIAMIENTOS EN GENERAL, MANEJO DE CUENTAS DE AHORROS, DEPOSITOS A PLAZO, ASESORÍA FINANCIERA.	ELIU VARGAS VELEZ	595006
E/2020-33639	9/9/20	CORALICIOUS	ELABORACION Y VENTA DE ALMUERZOS BUFFETS, PICADERAS, BOCADILLOS DULCES Y SALADOS, POSTRES SERVICIO DE CATERING, ORGANIZACION DE EVENTOS EN GENERAL.	CORALI MARLENE NÚÑEZ MIRABAL	595170
E/2020-30954	27/8/20	CORASERVI, OFICINA DE ABOGADOS	REPRESENTACIÓN Y ASESORIA EN TODA MATERIA LEGAL Y JUDICIAL POR ANTE LOS TRIBUNALES DE LA REPÚBLICA .	HENRY MARTIN SANTOS LORA, JOSE DE JESUS NUNEZ MORFAS	594803
E/2020-33317	7/9/20	CORATEJ	SERVICIO DE CONSTRUCCIONES DE OBRAS CIVILES, SANITARIAS Y AMBIENTAL.	PEDRO PABLO RAMIREZ PEÑA	594988
E/2020-33310	7/9/20	CORPORACION 70201	SOCIEDAD COMERCIAL DESARROLLADORA DE PROYECTOS INMOBILIARIOS.	CORPORACION 70201, S.R.L.	594980
E/2020-33513	8/9/20	CORPORACION 75928	DEDICADA A LA COMPRA, VENTA Y ADMINISTRACION DE BIENES INMUEBLES.	CORPORACION 75928, S.R.L.	595114
E/2020-33515	8/9/20	CORPORACION 80962	SOCIEDAD COMERCIAL DEDICADA A LA COMPRA, VENTA Y ADMINISTRACION DE BIENES INMUEBLES.	CORPORACION 80962, S. A.	595117
E/2020-33314	7/9/20	CORPORACION 89012	SOCIEDAD COMERCIAL TENEDORA Y ADMINISTRADORA DE BIENES INMUEBLES.	CORPORACION 89012, S.R.L.	594986
E/2020-29969	21/8/20	CORRE A VECES MTB	GRUPO DE MONTAR BICICLETA.	JONH ANTONIO FERREIRA ARIAS	595529
E/2020-29528	10/9/20	COSECHA CIGARS BY NAUT VALLEJO	COMERCIALIZACIÓN, FABRICACIÓN Y EXPORTACIÓN DE CIGARROS HECHOS A MANO.	CARLOS LEONEL NAUT VALERIO	595545
E/2020-27938	10/9/20	COSOMOME CORPORATION SOLUTIONS	SERVICIOS DE CONSTRUCCIÓN, COMERCIALIZACIÓN DE MATERIALES DE CONSTRUCCIÓN, SERVICIOS DE TRANSPORTE MARÍTIMO Y TERRESTRE.	BARTOLOME MOQUETE MENA	595429
E/2020-30132	10/9/20	COTELO DIVERSITY FOOD	PRODUCCIÓN Y DISTRIBUCIÓN DE ALIMENTOS. EXPORTACIÓN DE COMESTIBLES. OPERACIÓN DE BARES Y RESTAURANTES.	CLAUDIA COTELO VILLAR	595558
E/2020-34366	14/9/20	COYUNTURA RD	SERVICIOS DE PRODUCCIÓN DE AUDIOVISUALES, EDICIÓN Y DISTRIBUCIÓN DE REVISTAS Y PERIÓDICOS, PUBLICIDAD Y PROMOCIÓN.	DILEN MONTERO MESA	595633
E/2020-30203	7/9/20	CP HERNANDEZ PERALTA MULTISERVICE	SERVICIOS CONSTRUCCIÓN, PINTURA, MANTENIMIENTO, HERRERÍA, SHEETROCK, PLAFON, MADERA.	JUAN FRANCISCO HERNANDEZ CAMACHO	594817
E/2020-29152	8/9/20	CRECE WAYTH	CONSULTORÍA DE GESTIÓN EN RECURSOS HUMANOS. SERVICIOS DE AGENCIAS DE EMPLEO.	REYNA FILOMENA RODRÍGUEZ ALMÁNZAAR	595028
E/2020-28915	14/9/20	CUELALOV	SE DEDICARA A RECETAS, REVISTA VIRTUAL, CAFÉ, ARTESANAL, BAR CAFÉ, VENTA DE CAFÉ ORGÁNICO.	LUZ DEL ALBA DE LA ROSA CRUZ	595818
E/2020-34430	14/9/20	CUEVAS CRUZ CONSULTORES	BRINDAR SERVICIOS DE ASESORÍA EN ASUNTOS JURÍDICOS EN GENERAL, INCLUYENDO SERVICIOS NOTARIALES.	VÍCTOR GABRIEL CUEVAS CRUZ	594989
E/2020-31528	9/9/20	D' UVA HIERROS Y MAS	COMERCIALIZACIÓN Y DISTRIBUCIÓN DE PRODUCTOS EN HIERRO, PRODUCTOS Y ACCESORIOS PARA HERRERÍA EN GENERAL.	OSVALDO ANTONIO RAMIREZ	595223
E/2020-26723	5/8/20	D, MOYA A. PETROLEUM	COMPRA Y VENTA, EXPORTACIÓN E IMPORTACIÓN Y TRANSPORTE DE COMBUSTIBLES	AWILDA MERCEDES ALMONTE ROJAS DE MOYA	594969
E/2020-34200	11/9/20	D' HNOS. DISLA SOLUCIONES	SERVICIO DE MOTO PRÉSTAMOS Y FINANCIERA; Y CUALQUIER ACTIVIDAD AFIN	JOSE GILBERTO DISLA RAMOS, JHANN CARLOS DISLA RAMOS	595654
E/2020-34017	10/9/20	D' CARWASH HOOMS	LAVADO Y MANTENIMIENTO DE VEHÍCULOS DE MOTOR, COMPRA Y VENTA DE ALIMENTOS Y BEBIDAS, ACCESORIOS EN GENERAL.	HOOKER RAFAEL CABRAL ARIAS	595514
E/2020-25836	10/9/20	D' J.A. CAKE BY DOLORES CUELLO	SERVICIO DE COMESTIBLE, REPOSTERÍA EN GENERAL (BIZCOCHO, GALLETAS, MESA DE POSTRES), PICADERAS DULCES Y SALADAS, BANDEJAS PERSONALIZADAS.	DOLORES AMPARO CUELLO ROMERO	595434
E/2020-33229	7/9/20	D' MERIAN CEJAS Y PESTAÑAS	SERVICIOS DE PELUQUERÍA Y OTROS TRATAMIENTOS DE BELLEZA	MERIYENY DEL CARMEN BATISTA, ALTAGRACIA SARAYEN ENCARNACION BATISTA	594911
E/2020-30621	10/9/20	DAFAAR RENTALS	ADQUIRIR INMUEBLES PARA SU ALQUILER, GESTIONAR ALQUILER DE INMUEBLES DE TERCEROS.	DAVID GERARDO PEREZ CORDERO	595495
E/2020-33343	8/9/20	DARVINGMIQUIA	CREACIÓN DE CONCEPTOS PUBLICITARIOS E IDEAS GRÁFICAS EN FORMATOS TANTO ONLINE COMO OFFLINE, DISEÑO EDITORIAL, BRANDING Y DISEÑO WEB.	DARVING MIQUI ARIAS	595045
E/2020-31237	10/9/20	DARYZZ PIZZA	VENTA Y SERVICIO DE COMIDA, PIZZAS Y BEBIDAS.	DARIANNY DE JESUS GONZALEZ	595448
E/2020-31227	28/8/20	DATAHOPS	CONSULTORÍA EN INTELIGENCIA DE NEGOCIOS, ANÁLISIS DE DATOS Y ADMINISTRACIÓN DE BASE DE DATOS.	ROSA NATALIA VILLABRILLE COSS	595263
E/2020-33315	7/9/20	DE LOS REYES CIGARS	SIEMBRA, CULTIVO, COMPRA Y VENTA DE TABACO Y LA FABRICACIÓN DE CIGARROS.	AUGUSTO ANTONIO REYES VARGAS	594985
E/2020-30110	24/8/20	DECAFI RD DESPACHO CONTABLE Y ASESORIA FISCAL RD	ASESORÍA Y CONSULTORÍA EN GENERAL, ESTADOS FINANCIEROS, CONTABILIDAD EN GENERAL.	CLARIBEL DEL ROSARIO FAMILIA, WILMA HIDALGO SORIANO	595041
E/2020-33476	8/9/20	DEL CARMEN & ASOCIADOS, ENERGY SOLUTIONS	SERVICIOS DE ASESORÍAS EN MATERIA DE EFICIENCIA Y AHORRO ENERGÉTICO, COMERCIALIZACIÓN DE MATERIALES ELÉCTRICOS.	RADHAMES DEL CARMEN MARIÑEZ	595102
E/2020-26671	7/9/20	DELEITE SARINEL	VENTA DE ALIMENTOS DULCES Y SALADOS	LEONEL CANDELARIO POLANCO, SARAY ESTEVEZ ESPINAL DE CANDELARIO	594809

[210] EXP.	[220] SOL. FECHA	[561] NOMBRE COMERCIAL	[510] ACTIVIDAD	[730] SOLICITANTE	[111] REGISTRO
E/2020-33638	9/9/20	DELICIAS DE PERLA	SERVICIO DE PANADERIA, REPOSTERIA, ELABORACIÓN DE ALIMENTOS PARA CONSUMO HUMANO EN GENERAL.	EDWARD EUGENIO UCETA OLIVO, GABRIELA DISLA NIVAR	595176
E/2020-33655	9/9/20	DELIKIN	SERVICIOS DE ENTREGAS A DOMICILIO DE COMIDA DE RESTAURANTES, ARTÍCULOS DE TIENDAS DE LICORES, PRODUCTOS DE FARMACIAS.	JESUS ALEJANDRO HIPOLITO LORA	595187
E/2020-30894	7/9/20	DESARROLLOS DOMINICANOS DEDOSA	EDIFICACIÓN DE APARTAMENTOS, LOCALES COMERCIALES, VIVIENDAS, COMPRA, VENTA, GERENCIA Y PROMOCIÓN DE BIENES INMUEBLES.	DESARROLLOS DOMINICANOS, S.A.	594885
E/2020-27958	11/9/20	DESARROLLOS SILVA HUYKE	DESARROLLO DE ESTUDIOS DE VIABILIDAD, TRÁMITES DE FINANCIAMIENTO Y DESARROLLO DE PROYECTOS DE INFRAESTRUCTURA.	ALEJANDRO SILVA HUYKE	595641
E/2020-33911	10/9/20	DESPACHO LEGAL OJILVE MEDRANO	OFICINA DE ABOGADOS, SERVICIOS LEGALES EN EL ÁREA DE LITIGIOS, ASESORIA Y CONSULTORIA LEGAL PARA LAS ÁREAS DE DERECHO CORPORATIVO.	OJILVE RAFAEL MEDRANO PEREZ	595471
E/2020-34207	11/9/20	DESPIERTA CON LICELOT	PRESENCIA, PROTAGONISMO Y PARTICIPACIÓN EN PROGRAMAS RADIALES, TELEVISIVOS, PERIÓDICOS, REDES SOCIALES, BLOGS.	LICELOT JOSEFINA PANTALEON HERNANDEZ	595662
E/2020-31157	8/9/20	DEVOMSTECH	VENTAS Y SERVICIOS DE CELULARES Y COMPUTADORAS Y VENTAS DE ACCESORIOS AL POR MAYOR DE CELULARES Y COMPUTADORAS.	DIEGO ABREU	595019
E/2020-29797	2/9/20	DFB CREDITOS E INVERSIONES	INVERSIONES EN EL SECTOR INMOBILIARIO Y EN EL SECTOR CONSTRUCCIÓN.	MAXIMO AUGUSTO ALMONTE TAVERA	595832
E/2020-31461	11/9/20	DGW RECYCLYNGRD	COMPRA Y VENTA (RECICLAJE) DE PLÁSTICOS, CARTÓN Y PALETAS INDUSTRIALES Y SUMINISTROS DE PRODUCTOS DE LIMPIEZA.	KARINA SÁNCHEZ LORENZO	595708
E/2020-25120	16/9/20	DIAKA SOLUCIONES INTEGRALES	ADMINISTRACIÓN DE CONDOMINIOS, PROPORCIONAR SOLUCIONES EN SERVICIOS DE INSTALACIÓN, MANTENIMIENTO Y REPARACIÓN DE SISTEMAS ELÉCTRICOS.	YENNYFER DAYLLANA GENAO DE MARTY, CARLOS MANUEL MARTY MACEO	594996
E/2020-31255	10/9/20	DIFERENTS SERVICES FILMIAGIA	SERVICIOS JURÍDICO E INMOBILIARIOS.	MARISOL MENA PERALTA	595432
E/2020-31426	31/8/20	DIPOM	SERVICIOS DE FERRETERÍA; TRANSPORTE TERRESTRE; COMERCIALIZACIÓN DE MATERIALES Y ARTÍCULOS DE CONSTRUCCIÓN.	DIEGO NAPOLEÓN PINEDA LUNA, DIEGO MANUEL PINEDA PÉREZ	595431
E/2020-30896	9/9/20	DIPROMOS	IMPORTACIÓN, EXPORTACIÓN Y COMERCIALIZACIÓN DE PUBLICIDAD EMPRESARIAL, ARTÍCULOS PROMOCIONALES.	MARINO EMIL DISLA PUJOLS, YAMILKA MARIELA MATOS TAVERAS	595202
E/2020-29749	20/8/20	DISA ENTERPRISE	COMPRA Y VENTAS DE ROPA Y PRODUCTOS DE BELLEZA.	SANTA DIGNORA DILONE PERALTA, HELEN TULINEL SALAZAR	594950
E/2020-34003	10/9/20	DISCREAP	SERVICIO DE ORGANIZACIÓN DE EVENTOS.	ANYI FRANCESCA DIAZ DEL VALLE, DIANA PAOLA CRUZ VALENCIA	595508
E/2020-23734	7/9/20	DISEÑO, IMPERMEABILIZACIÓN, FABRICACIÓN, CONSTRUCCIÓN E INGENIERÍA CUEVAS VILLAR	REALIZACIÓN DE IMPERMEABILIZACIÓN Y DISEÑOS DE INTERIORES, EXTERIORES EN TODO TIPO DE CONSTRUCCIÓN.	MAX EMMIL CUEVAS VILLAR	595025
E/2020-30719	26/8/20	DISTRIBUIDORA BENJAMIN	VENTA DE MUEBLES Y EFECTOS ELECTRODOMÉSTICOS Y TODO LO RELACIONADO EN ESTA ÁREA.	DISTRIBUIDORA BENJAMIN, S.R.L	595317
E/2020-30710	7/9/20	DISTRIBUIDORA DOMINICANA DISTRIDOM	VENTA AL POR MAYOR Y AL DETALLE DE PRODUCTOS DE CONSUMO MASIVO TALES COMO, DETERGENTES, COMESTIBLES, DE LIMPIEZA.	BIANTO EMMANUEL NUÑEZ CRUZ	595030
E/2020-34137	11/9/20	DISTRIBUIDORA MIDOMI	DISTRIBUCIÓN Y VENTA DE ALIMENTOS Y BEBIDAS.	NEREYDA RAMIREZ	595596
E/2020-34326	11/9/20	DISTRIBUIDORA OFED	COMPRA Y VENTA DE ARTICULOS DE CONSUMO MASIVO. COMESTIBLES, BEBIDAS, ARTICULOS DE LIMPIEZA Y MERCADERIA EN GENERAL.	RAMON BOLIVAR CRUZ HERRERA	595743
E/2020-27583	9/9/20	DISTRIBUIDORA OLIBUEN	IMPORTACIÓN, COMERCIO, DISTRIBUCIÓN, SERVICIOS, COMPRA, VENTA, EXPORTACIÓN Y ELABORACIÓN DE TODO TIPO DE ALIMENTOS.	MARTHA OLIBUEN BUTRIMIS	595115
E/2020-30708	14/9/20	DISTRIBUIDORA ORTU	VENTA Y DISTRIBUCIÓN DE ÚTILES ESCOLARES.	YULEISY TUITT SANTANA, JESUS ANTONIO ORTEGA PIERSON	595805
E/2020-31617	31/8/20	DISTRIBUIDORA PATAGONICA	SERVICIOS DE GESTIÓN E INTERMEDIACIONES DE NEGOCIOS, IMPORTACIÓN, VENTA Y DISTRIBUCIÓN DE PRODUCTOS COMESTIBLES.	LEANDRO EZEQUIEL DE LEON	595430
E/2020-33561	8/9/20	DISTRIBUIDORA Y EMPACADORA CHANEL	EMPACAR Y DISTRIBUIR ESPECIAS.	ARCENIA MARTINEZ SOSA DE MEDRANO	595136
E/2020-33771	9/9/20	DLS LOGISTICS	OPERADOR LOGISTICO, AGENTE DE CARGA LOCAL E INTERNACIONAL, FORWARDING, GESTION DE ADUANAS.	JATNNIRY MAITTE DE LOS SANTOS CACERES	595322
E/2020-34202	11/9/20	DMGM SUPPLY	COMPRA, VENTA AL POR MAYOR Y DETALLE DE TODO TIPO DE TEJIDOS, MATERIAS PRIMAS Y PRODUCTOS TEXTILES TERMINADOS.	DIOSA MARIA GOMEZ MERCADO	595653
E/2020-31194	9/9/20	DOMEX BUSINESS & CONSULTING	GESTIÓN DE PROYECTOS, HACIENDO ÉNFASIS EN LA PLANIFICACIÓN, ORGANIZACIÓN, DIRECCIÓN Y CONTROL DE LOS MISMOS.	VICTOR RAUL ESTRADA REYES	595166
E/2020-29769	9/9/20	DOMINGUEZ BEATO COMERCIAL	COMPRA, VENTA, DISTRIBUCIÓN DE BEBIDAS GASEOSA, AGUA, ALCOHOL Y PRODUCTOS AGRÍCOLAS.	JEORGE LUIS DOMINGUEZ BEATO	595365
E/2020-28948	10/9/20	DOMINICAN REPUBLIC LACROSSE ASSOCIATION, DRLA	ENTIDAD SIN FINES DE LUCRO DEDICADA A LA PRÁCTICA Y ENSEÑANZA DEL DEPORTE LACROSSE.	DILCIA MARIA ROEHRICH	595310
E/2020-28949	10/9/20	DOMINICAN REPUBLIC LACROSSE, DRLACROSSE, DRL	ENTIDAD SIN FINES DE LUCRO DEDICADA A LA PRÁCTICA Y ENSEÑANZA DEL DEPORTE LACROSSE	DILCIA MARIA ROEHRICH	595311
E/2020-30736	10/9/20	DOMINICAN SOLAR SOLUTIONS 3P	REALIZAR LAS ACTIVIDADES U OPERACIONES SIGUIENTES: 00PRODUCCIÓN DE ENERGÍA SOLAR, INSTALACIÓN Y VENTA DE PANELES SOLARES.	TEODULO PABLO LEGER ALCANTARA	595453
E/2020-30097	24/8/20	DOUBLE CORE ENTERPRISE	DISTRIBUCIÓN DE EQUIPOS DE TELECOMUNICACIONES Y TECNOLÓGICA DE LA INFORMACION, TANTO HARDWARE COMO SOFTWARE.	NASHIDIL ELISSANETT AMPARO BURGOS, KARLA BAEZ GOMEZ	595326
E/2020-30578	9/9/20	DOVEN SISTEMAS DE AGUA	VENTA, INSTALACIÓN Y PROMOCIÓN DE EQUIPOS DE PURIFICACIÓN DE AGUA POTABLE PARA CONSUMO HUMANO.	JOSÉ LUIS GONZÁLEZ SOTO	595318
E/2020-33895	10/9/20	DR. JABES ALMONTE MÉDICO ANATOMOPATÓLOGO	SERVICIOS RELACIONADOS CON LA SALUD HUMANA, ESTUDIOS Y DIAGNÓSTICOS ANATOMO PATOLÓGICOS, BIOPSIAS, CITOLOGÍAS CERVICALES Y CORPORALES.	JABES FRANCISCO ALMONTE PICHARDO	595462
E/2020-30534	17/9/20	DRA. JENNY DISLA, METABOLIC ENDOCRINOLOGIA CLINICA	CONSULTA ENDOCRINOLOGICA ADULTO Y PEDIÁTRICA, NUTRICION Y PROCEDIMIENTO DE BIOPSIA TIROIDES.	JENNY CONFESORA DISLA PEÑA	595665
E/2020-33595	8/9/20	DRONES DEL CAMPO	EMPRESA ESPECIALIZADA EN APLICACIÓN DE SOLUCIONES TECNOLÓGICAS PARA LA AGRICULTURA.	JUAN CARLOS GONZALEZ BOITEL	595155
E/2020-31508	9/9/20	DTE DOMINICAN TOOLS & EQUIPMENTS	VENTA DE ARTÍCULOS FERRETEROS, ELÉCTRICOS, ESCOLARES, DEL HOGAR Y SANITARIOS, ASÍ COMO MOBILIARIO DE OFICINA.	MAXIMO AUGUSTO ALMONTE TAVERA	595209
E/2020-33110	7/9/20	DWARIS AGENCIA PROCESOS MIGRATORIOS MULTI SERVICIOS	AGENCIA QUE OFRECE DIFERENTES TIPOS DE SERVICIOS DE PROCESOS MIGRATORIOS A TODOS LOS MIGRANTES.	SUZIE CHERY	594807
E/2020-28870	28/8/20	E & M NEW GLOBAL RECOLLECTION	RECOLECCIÓN DE RESIDUOS SÓLIDOS COMERCIALES, RESIDUOS SÓLIDOS DOMICILIARIOS, RESIDUOS BIOMÉDICOS.	ORISEL MARTINEZ DE RODRIGUEZ	595338
E/2020-33207	7/9/20	E SHOP ALLY	CREACIÓN DE SOFTWARES, PAGINAS WEB, TIENDAS EN LÍNEA, MEDIOS DE PAGOS, ASESORIAS INFORMATICAS, HOSTING, SERVICIOS WEB.	JOSE ARMANDO DE JESUS CUELLO ARBAJE	594897
E/2020-29987	21/8/20	E. O. WAYNE RANCHO TÍPICO Y PIZZERIA	BAR, RESTAURANT, VENTA DE TODA CLASE DE COMIDAS NACIONALES E INTERNACIONALES VENTA DE TODA CLASE DE CÓCTELES Y BEBIDAS ALCOHÓLICAS.	EDWARDS ORVILLE WAYNE	594909
E/2020-30796	26/8/20	E/SERINSE SERVICIOS INTEGRALES DE SEGUROS	ASISTENCIA LEGAL TANTO EN MATERIA CIVIL, PENAL Y TRIBUNALES ESPECIALES, INVESTIGACIONES DE SINIESTROS.	ESTARLIN MIGUEL MARTINEZ DE LOS SANTOS	595336
E/2020-27259	7/8/20	EASY SOLUTIONS CORPORATION	SERVICIOS DE COMERCIALIZACIÓN, FABRICACIÓN, ELABORACIÓN, EMPAQUE, EXPORTACIÓN DE PRODUCTOS Y ARTÍCULOS DE CONSUMO MASIVO.	EASY SOLUTIONS CORPORATION, S.R.L.	595455
E/2020-33312	7/9/20	ECAN	CONSTRUCCIONES, REMODELACIONES, SERVICIOS INMOBILIARIOS.	CASANDRA ROSAILIS CRISOSTOMO FERNANDEZ	594983
E/2020-33210	7/9/20	ECO SCAPE ISLAND	TRANSPORTE, TRANSPORTE MARÍTIMO, TRANSPORTE TURÍSTICO, EXCURSIONES, EXCURSIONES TURÍSTICAS, ECO-TURISMO, SENDERISMO.	ISMAEL ANTONIO RODRIGUEZ REYES	594900
E/2020-31155	27/8/20	ECOBAGS DOMINICANA RRJ	PRODUCCIÓN, IMPORTACIÓN, DISTRIBUCIÓN Y VENTA DE BOLSAS ECOAMIGABLES.	ROBERTO CAVADA BARRERAS	595017
E/2020-33182	7/9/20	ECOTECH CLEANING SOLUTIONS	SERVICIOS DE LIMPIEZA Y FUMIGACION.	LEONARDO JOSE NADAL BROWN, RANDY JOSEPH FERNANDEZ ROSARIO	594872
E/2020-30068	9/9/20	EDDISA BEAUTY SALON	SERVICIOS PROFESIONALES DE PELUQUERÍA Y ESTÉTICA Y VENTAS DE PRODUCTOS PARA EL CABELLO.	ANA EDDISA OLIVERO BRITO	595378
E/2020-33062	7/9/20	EDEN II	SE DEDICARA A COMPRA, VENDER, CONSTITUIR, ALQUILAR, GESTIONAR Y COMERCIALIZAR TODO TIPO DE NEGOCIO INMOBILIARIOS.	EDEN II, S.R.L.	594786
E/2020-27677	7/9/20	EDIMAC	FABRICACIÓN, CONSTRUCCIÓN, SERVICIOS DE CONSULTORÍA, CONSTRUCCIONES DE CARÁCTER PÚBLICO O PRIVADO.	LENNY MARIONEL ADAMES MATEO, ELISEO MARX CUELLO GUERRERO	594857
E/2020-33510	8/9/20	EDUMED/INTERNATIONAL	ASESORÍAS, CONSULTORÍAS CAPACITACIONES, FORMULACIÓN Y EJECUCIÓN DE PROYECTOS .	ROSALINA ADELINA CESPEDES DE YI	595112
E/2020-34204	11/9/20	EFECTIVO YA	SERVICIOS DE MICROCREDITOS.	C.E.D., S.R.L.	595681
E/2020-33706	9/9/20	EFP ARQUITECTOS	DISEÑO ARQUITECTÓNICO SUPERVISIÓN Y CONSTRUCCIÓN DE OBRAS CIVILES.	EULALIO FELIZ PERDOMO	595258
E/2020-29723	20/8/20	EJB CONSULTORIA ACTUARIAL	SERVICIOS ACTUARIALES, FINANZAS, MERCADOLÓGICOS, DE CONTABILIDAD E IMPOSITIVOS	EDUARDO JOSE BALDERA DE LA CRUZ	595135
E/2020-33999	10/9/20	EL CALENTÓN INFORMATIVO	SERVICIOS DE EMISIÓN RADIAL DE NOTICIAS, FARÁNDULA, INFORMATIVA Y ENTREVISTAS.	YUDIANA ALTAGRACIA ESTEVEZ GRULLON	595507
E/2020-33308	7/9/20	EL DOCTOR URBANO	COMERCIALIZACIÓN, COMPRA Y VENTA DE PRODUCTOS PARA ADELGAZAR COMO FIBRAS, SUPLEMENTOS DETOX, SEMILLAS.	ALEXIS BOLIVAR DIAZ ARIAS	594984
E/2020-34309	11/9/20	EL FAEL	ACTIVIDAD MUSICAL, CANTANTE.	RAFAEL VASQUEZ PRUD-HOMME	595723

[210] EXP.	[220] SOL. FECHA	[561] NOMBRE COMERCIAL	[510] ACTIVIDAD	[730] SOLICITANTE	[111] REGISTRO
E/2020-22682	14/7/20	EL HUERTO BY NATURALME	SIEMBRA, COSECHA Y VENTAS DE HIERBAS AROMÁTICAS FRESCAS, JENGIBRE FRESCOS Y ALBAHACA FRESCA.	RAFAEL RODRIGUEZ PERALTA, VERENICE CANELA ABREU	595003
E/2020-33258	7/9/20	EL SAZON DE MAMÁ ANYI	SERVICIOS DE RESTAURANTE.	LUCIANO ALBERTO SURIEL MARMOL	594954
E/2020-33612	9/9/20	ELECTRONES DEL CARIBE	SERVICIOS ELECTRONICOS, SERVICIOS ELECTRICOS, SERVICIOS ELECTROMECANICOS, REDES, TELECOMUNICACIONES.	AMAUROS ARISTIDES MEDINA ARRINDELL	595162
E/2020-30091	7/9/20	ELEFED ESTUDIO DE DISEÑO	ESTUDIO DE DISEÑO ARQUITECTÓNICO Y FOTOGRAFICO, DISEÑO Y EJECUCIÓN DE PROYECTOS DE ARQUITECTURA.	ELENA MARGARITA PEREZ DE REYES	594943
E/2020-33365	8/9/20	ELVYN SERVICIOS MULTIPLES	REPARACIÓN, REMODELACIÓN, PUERTAS VENTANAS, CERRAJERÍA, EBANISTERÍA, TAPICERÍA Y GASEBOS.	LVYN PETERS SEGURA MEJIA	595057
E/2020-31419	9/9/20	EMINWOLLFERRETERÍA. TRANSPORTE TERRESTRE. COMERCIALIZACIÓN DE MATERIALES Y ARTÍCULOS DE CONSTRUCCIÓN.	DIEGO NAPOLEÓN PINEDA LUNA, DIEGO MANUEL	PINEDA PÉREZ	595367
E/2020-31191	28/8/20	EML MULTISERVIC	SERVICIOS TECNICOS DE ELECTRICIDAD, REMODELACIONES Y REPARACIONES DE ELECTRODO MESTICOS.	RAMON EMILIO NUÑEZ FACENDA	595214
E/2020-32366	14/9/20	EMMAF GROUP	TRANSPORTE DE TODO TIPO DE CARGA TANTO AÉREA, MARÍTIMA O TERRESTRE A NIVEL NACIONAL COMO INTERNACIONAL.	JOSE RAUL FRIAS DELGADO	595325
E/2020-33727	9/9/20	EMPRESA KENMAR BUSINESS	VENTA, ALQUILER, MANTENIMIENTO Y REMODELACION DE PROPIEDADES	FERNANDO NUÑEZ AVILA	595279
E/2020-33642	9/9/20	ENERTRADE	CONSULTORES Y ASESORES EN EL SECTOR ENERGÉTICO, CONSULTORES DE ENERGÍAS CONVENCIONALES, RENOVABLES, Y OTRAS ENERGÍAS.	LAURA AMELIA GONZALEZ PELICOT	595178
E/2020-30579	25/8/20	EQUIPOS Y CONSTRUCCIÓN DE LEÓN SÁNCHEZ, ECODELSA	ALQUILER DE EQUIPOS DE CONSTRUCCIÓN, CONSTRUCCIONES CIVILES EN GENERAL, DESARROLLO Y EJECUCIÓN DE PROYECTOS CIVILES.	ALEXIS ANTONIO DE LEÓN SÁNCHEZ	594804
E/2020-30795	26/8/20	ESAC	ASESORÍA Y CONSULTORÍA TECNOLÓGICA, LEGAL Y FINANCIERA.	JOSE RAMON LOPEZ CONCEPCION, ANTYRA JOELIZA ESPIRITUSANTO ACOSTA, JOSE ANTONIO ESPIRITUSANTO DE GRACIA	595546
E/2020-31363	9/9/20	ESCALA LOGISTICA DEL CARIBE	SERVICIOS DE CONSULTORIA, ASESORAMIENTO Y CAPACITACIONES REFERENTES A ACTIVIDADES DE PLANEAMIENTO DE INVENTARIOS, TRANSPORTE NACIONAL E INTERNACIONAL.	HECTOR MIGUEL FOLGAR PEREZ	595300
E/2020-30446	25/8/20	ESCUELA HOGAR PAULA	EDUCACIÓN INICIAL Y PRIMARIA.	PETRONILA VALERA BELTRE	595096
E/2020-27081	18/8/20	ESLABONES IMBEBCONS	SERVICIOS DE ARQUITECTURA E INGENIERÍA, ASESORÍA EN CONSTRUCCIÓN Y PRESUPUESTO, EVALUACIÓN Y COMPRA DE TERRENOS.	MELCHOR ARTURO LAMI DE LA CRUZ	595335
E/2020-33525	8/9/20	ESTILO FINAL 23	VENTA AL POR MAYOR Y AL DETALLE DE ROPAS, CALZADOS Y TODO TIPO DE ACCESORIOS.	JOSE ANTONIO GARCIA GARCIA	595122
E/2020-33920	10/9/20	ESTUDIOMA ARQUITECTURA E INTERIORES	DISEÑOS ARQUITECTÓNICOS, DE INTERIORES, DE MOBILIARIOS. DECORACIÓN Y AMBIENTACIÓN DE ESPACIOS RESIDENCIALES Y COMERCIALES.	MARYANN ÁLVAREZ ROSENDO	595478
E/2020-27566	9/9/20	ETIC+ SOLUCIONES	IMPORTACIÓN Y DISTRIBUCIÓN DE EQUIPOS ELÉCTRICOS (INDUSTRIALES Y RESIDENCIALES), DISPOSITIVOS ELECTRÓNICOS, MUEBLES DE OFICINA.	NELSON FELIZ CARABALLO	595236
E/2020-31231	28/8/20	EVENT STUDIO MARY PILY LOPEZ	ORGANIZACIÓN, REALIZACIÓN, MONTAJE Y PREPARACIÓN DE EVENTOS SOCIALES DE TODA ÍNDOLE, DECORACIÓN DE ESPACIOS.	EVENT STUDIO MARY PILY LOPEZ, S.R.L.	595838
E/2020-24795	10/9/20	EVENTOS GOURMET JUANCA	PREPARACION Y VENTAS DE TODO TIPO DE BUFFET, ALIMENTOS COMESTIBLES Y BEBIDAS.	JUAN BAUTISTA SILVERIO DE AZA, CARLA SILVERIO	595569
E/2020-31379	11/9/20	EVERGANT	SERVICIOS DE PUBLICIDAD, PROVISION DE COMIDAS PREPARADAS PARA EMPRESAS (INCL. EL SERVICIO DE CATERING.)	PAUL OSVALDO ZACARIAS MATEO	595735
E/2020-34387	14/9/20	Evisa TOURS,	AGENCIA DE VIAJES.	MARIA RAMONA BATISTA TAVAREZ DE FERNANDEZ, Evisa TOURS, S.R.L.	595796
E/2020-32175	2/9/20	EVOLETH	IMPORTACIÓN Y EXPORTACIÓN DE ALIMENTOS Y BEBIDAS.	ANTONIO TROMBETTA	595659
E/2020-27625	10/9/20	EVOLUTION AND NUTRITION EVONUT	VENTA DE SUPLEMENTOS ALIMENTICIOS, ROPA Y ACCESORIOS DEPORTIVOS, PROTEÍNAS Y VITAMINAS.	FRANCISCO JUNIOR PEÑA QUINTERO	595494
E/2020-27135	9/9/20	EXCALIBER FARMA	VENTA DE MEDICAMENTOS, LENCERÍAS, ÓPTICA, COSMÉTICOS, PERFUMES, REGALOS Y ACCESORIOS.	TATIANA FELIPE RAMIREZ, GUERMAN SLIVKO	595257
E/2020-29037	7/9/20	EXCELSIOR LICOR STORE SEA FOODS AND MEATS	VENTAS DE VINOS, BEBIDAS ALCOHÓLICAS, CARNES Y MARISCOS, NACIONALES E INTERNACIONALES.	VENTURA SANTANA MOTA	594832
E/2020-27134	9/9/20	EXELBER	OPERADORA DE SERVICIOS TURÍSTICOS, TRANSPORTE, EXCURSIONES NACIONAL E INTERNACIONAL, ORGANIZACIÓN DE EVENTOS TURÍSTICOS.	TATIANA FELIPE RAMIREZ, AIDA UTEPOVA, GUERMAN SLIVKO	595301
E/2020-28715	8/9/20	EXTRAVAGANZA BEAUTY MARKET	SERVICIOS DE ESTÉTICA, CONSULTORÍA Y/O COMERCIALIZACIÓN DE PRODUCTOS DE BELLEZA AL POR MAYOR Y AL DETALLE, DE FORMA FÍSICA Y VIRTUAL.	PAMELA RIJO RODRIGUEZ, DIOSMARY MARCELINA DE LEON GARCIA	595039
E/2020-30319	11/9/20	FABRICA DE MAVI DON RAFAEL	FABRICANTES DE JUGOS Y MABI PARA LA VENTA EN GENERAL.	RAFAEL GALVA LEBRON	595626
E/2020-34536	14/9/20	FABULARI ESPACIO TERAPÉUTICO	ESPACIO DIRIGIDO A LA ATENCIÓN DE PACIENTES CON NECESIDADES DE TERAPIA DE CONDUCTA, TERAPIA DE LENGUAJE.	MARIA ISABEL GONZALEZ TABARES	595800
E/2020-32132	2/9/20	FADED CONSTRUCTIONS	DEDICARSE A LA CONSTRUCCIÓN Y VENTAS DE INMUEBLES, DESARROLLO DE PROYECTOS TURÍSTICOS.	ALESSANDRO RECLA	595760
E/2020-30897	10/9/20	FAMILIA INDUSTRIAL M.D.	IMPORTACIÓN, COMPRA Y VENTA DE ARTÍCULOS DE REFRIGERACIÓN EN SENTIDO GENERAL.	HILARIO FAMILIA SANCHEZ	595556
E/2020-33177	7/9/20	FANALY'S ORGANIC FOOD	RESTAURANTE DE VENTA DE COMIDA ORGÁNICA.	FANALY GABRIELA DE LA CRUZ HERNANDEZ	594859
E/2020-29455	20/8/20	FARMACIA ARIABNA	VENTA DE MEDICAMENTOS EN GENERAL, VENTA DE PRODUCTOS FARMACÉUTICOS, COSMÉTICOS, REGALOS, ACCESORIOS, PERFUMERÍA.	GRACIANO MERCEDES CEPEDA	595826
E/2020-29759	20/8/20	FARMACIA AXEL Y ADELE	BRINDAR ATENCIÓN AL PÚBLICO EN GENERAL, ATENCIÓN SANITARIA INTEGRAL AL CLIENTE EN TODO LO RELACIONADO A LA INDUSTRIA FARMACÉUTICA.	ARIELA LEONOR DE LOS ANGELES PEREZ	594935
E/2020-33260	7/9/20	FARMACIA EL PORTON	IMPORTACIÓN, EXPORTACIÓN, DISTRIBUCIÓN Y VENTA DE PRODUCTOS FARMACÉUTICOS.	ZENON FELIPE	594955
E/2020-33259	7/9/20	FARMACIA LARI	VENTAS DE MEDICAMENTOS Y PRODUCTOS FARMACEUTICOS.	JOSE JOAQUIN MENDEZ CASTRO	594953
E/2020-33480	8/9/20	FARMACIA LUZ DE CRISTO	VENTAS DE MEDICAMENTOS.	MANUEL ENRIQUE SANTANA PEREZ	595103
E/2020-31204	7/9/20	FEDEGAPA FARMAX	VENTA, DISTRIBUCIÓN, EXPORTACIÓN E IMPORTACIÓN DE PRODUCTOS FARMACÉUTICOS, EQUIPOS MÉDICOS.	FEDERICO JOSE GARCIA PAULINO	594883
E/2020-34265	11/9/20	FÉNIX SOLUTIONS	GESTIÓN DE TODO TIPO DE ACTIVIDADES TANTO INMOBILIARIAS Y FINANCIERAS TALES COMO: CONSULTORÍAS, ADMINISTRACIÓN, PROMOCIÓN.	FRANCISCO JOSÉ MEJÍA RIJO	595698
E/2020-30616	26/8/20	FEPHADED-HUPCO	FUNDACIÓN SIN FIN DE LUCRO PARA DEFENDER LOS DERECHOS INALIENABLES DE LA COMUNIDAD RELIGIOSA Y SU DESARROLLO ECONÓMICO SOCIAL.	JACSENE MARCELLUS	594926
E/2020-31369	9/9/20	FERDWIN COMERCIALIZADORA DE PRODUCTOS	ELABORACIÓN, DISTRIBUCIÓN Y VENTA DE PRODUCTOS Y ALIMENTOS CRUDOS Y CALIENTES.	EDWIN LUIS CARRASCO FERRERAS	595218
E/2020-31037	27/8/20	FERNANDO RADIADORES	IMPORTACIÓN, VENTA Y SERVICIOS DE PIEZAS Y REPARACIÓN DE RADIADORES.	FERNANDO RADIADORES S.A	595168
E/2020-33631	9/9/20	FERREDELESTE	IMPORTACIÓN, COMPRA Y VENTA DE ARTICULOS FERRETEROS, PLOMERIA, MADERA, MATERIALES DE CONSTRUCCIÓN.	CESAR ANTONIO PEREZ ALMONTE	595137
E/2020-33516	8/9/20	FERRENET	PRODUCCIÓN, COMPRA, VENTA, IMPORTACIÓN, EXPORTACIÓN DE TODA CLASE DE MATERIALES PARA CONSTRUCCIÓN.	SANTIAGO VICTOR JULIAO DE LA ROSA	595116
E/2020-31635	10/9/20	FERRETECNICA	VENTA DE ARTÍCULOS Y MATERIALES FERRETEROS PARA LA CONSTRUCCIÓN, AGREGADOS, BRICOLAJE, ARTÍCULOS DEL HOGAR.	JOSE ALBERTO PEREZ CEBALLOS	595445
E/2020-27816	14/9/20	FERRETERIA JOSE ALBERTO R.G.	VENTA DE ARTICULOS FERRETEROS Y AFINES EN GENERAL	JOSE ALBERTO REYNOSO GARCIA	595834
E/2020-33386	8/9/20	FERRETERIA LA GUAJACA	VENTA DE MATERIALES ELECTRICOS, BLOCKS, CEMENTO, PLOMERIA, AGREGADOS, HIERROS, PINTURAS.	LUIS RAFAEL ARIAS BAEZ	595070
E/2020-32833	4/9/20	FINANCIAMIENTOS M T	SERVICIOS DE PRESTAMOS Y FINANCIAMIENTOS PERSONALES Y EMPRESARIALES	LUIS GUILLERMO MARTINEZ TORO	595095
E/2020-31254	10/9/20	FINANIVELIS	SERVICIOS INMOBILIARIO FINANCIEROS Y TRIBUTARIO	GLENNYS IVELISSE REYES MINAYA	595424
E/2020-8547	9/9/20	FLACO TOUR BY JOAQUIN	SERVICIOS DE TOUR OPERADOR RECEPTIVO, EMISIVO, EXCURSIONES TURÍSTICAS TERRESTRES PARA TURISTAS NACIONALES E INTERNACIONALES.	JOAQUIN CASTILLO SORIANO	595269
E/2020-34287	11/9/20	FLOW D RICO BOUTIQUE	COMPRA Y VENTA DE ROPAS, TENIS, CHANCLETAS, PERFUMES, MEDIAS ENTRE OTROS	KATHERINE FLORANGEL MORROBEL UBRI	595714
E/2020-34085	10/9/20	FOLIMAX DOMINICANA	PRODUCCIÓN, IMPORTACIÓN, DISTRIBUCIÓN Y EXPORTACIÓN DE PRODUCTOS DE BELLEZA Y ESTÉTICA.	ARISLEIDY GARCIA DE JESUS	595584
E/2020-33614	9/9/20	FORO ABIERTO RD	PROGRAMA PARA SER TRANSMITIDO POR TELEVISIÓN, RADIO, INTERNET, REDES SOCIALES Y OTROS MEDIOS DE COMUNICACIÓN EN LA REPÚBLICA DOMINICANA.	PARTIDO DE ACCIÓN LIBERAL	595163
E/2020-28083	7/9/20	FORTUNITY GOLF	CONDOMINIO RESIDENCIAL TURÍSTICO.	MARCO ANTONIO VILLANUEVA CAMPS	594932
E/2020-33497	8/9/20	FOTOFAN	SOLUCIONES DIGITALES A TRAVÉS DE APLICACIONES MÓBILES Y APLICACIONES WEB.	GAMIL LOPEZ YAPOR	595109
E/2020-16939	8/9/20	FOU4RZA COLLETION	SERVICIOS DE BIENES RAÍCES.	ROBERTO DANIEL ZABALA MORENO	595029
E/2020-30509	10/9/20	FRAM ACCOUNTING AND CONSULTING	CONSULTORÍAS LEGALES Y FINANCIERAS.	FRANCISCO RAMIREZ MONTILLA	595562
E/2020-27055	6/8/20	FRANTO CONSULTING SERVICES	SERVICIOS DE ADMINISTRACIÓN, CONTABILIDAD, AUDITORIAS, FINANZAS CORPORATIVAS Y PERSONALES, E IMPUESTOS.	EMMARYS DEL VALLE TOLEDO AMAYA	595775
E/2020-33129	7/9/20	FRITO VERDE	ILUSTRACIÓN, DISEÑO DE IDENTIDAD VISUAL, LOGOS Y MARCAS.	DIEGO ARMANDO MARTÍNEZ MUÑOZ, DORIAN ALEJANDO MARTÍNEZ MUÑOZ	594821

[210] EXP.	[220] SOL. FECHA	[561] NOMBRE COMERCIAL	[510] ACTIVIDAD	[730] SOLICITANTE	[111] REGISTRO
E/2020-30187	10/9/20	FUMI PLAGAS OR-CAS	SERVICIOS DE FUMIGACIÓN, JARDINERÍA, LIMPIEZA DE CISTERNAS, SERVICIOS GENERALES DE LIMPIEZA.	HECTOR MAXIMILIANO CASTILLO RODRIGUEZ, RAQUEL MIGUELINA ORTEGA DE LA CRUZ	595447
E/2020-33651	9/9/20	FUNDACION AMBROCIA DE LEON CONSTANZA TRABAJANDO CON LOS NECESITADOS T.C.N.	TRABAJAR A BENEFICIO DE LA COMUNIDAD POR UNA MEJOR CALIDAD DE VIDA DEL SECTOR Y LOS SERES HUMANOS QUE HABITAN EN EL MISMO.	AMBROCIA DE LEON CONSTANZA	595184
E/2020-33346	8/9/20	FUNDACIÓN ARSENIA MARTÍNEZ	ENTIDAD SIN FINES DE LUCRO DEDICADA A AYUDAS SOCIALES Y COMUNITARIA.	FABIO MARTINEZ	595049
E/2020-30942	8/9/20	FUNDACIÓN CAFÉ CON LECHE	ASOCIACIÓN SIN FINES DE LUCRO ORIENTADA A ENCAMINAR A NIÑAS, NIÑOS, ADOLESCENTES Y JÓVENES CON PROGRAMAS DEPORTIVOS Y EDUCATIVOS.	FUTBOL CLUB CAFÉ CON LECHE, INC	595020
E/2020-20918	7/9/20	FUNDACIÓN CAMINOS, FUNCAMINO	ORGANIZACIÓN SIN FINES DE LUCRO, PARA AYUDAR A LOS MAS NECESITAMOS.	LISSET ALTAGRACIA FABIAN HERNANDEZ	594886
E/2020-31206	7/9/20	FUNDACIÓN CAMPING	FUNDACION SIN FINES DE LUCRO. PROMOVER EL DESARROLLO COMUNITARIO Y SOCIAL A TRAVÉS DE LA CONCIENCIACIÓN Y ACCIÓN DE LAS PERSONAS INVOLUCRADAS.	CAMPING TOURS, S.R.L.	594871
E/2020-11942	7/9/20	FUNDACIÓN CATASTRAL Y PATRIMONIO INMOBILIARIO F&P	ENTIDAD SIN FINES DE LUCRO, CUYO OBJETIVO ES REGULARIZAR EL ESTADO PARCELARIO DE PERSONAS DE BAJOS RECURSOS	FRANCISCA MERCEDES EUSEBIO MARTINEZ	594869
E/2020-29045	7/9/20	FUNDACION DESARROLLO ECOLOGICO Y SOCIAL TECHO DIGNO, FUNEDIG	INSTITUCIÓN SIN FINES DE LUCRO, DEDICADA A LA CONSTRUCCIÓN DE VIVIENDAS, PRESERVACIÓN Y CUIDADO DEL MEDIO AMBIENTE.	PUBLICO CRISTINO FRANCISCO LANTIGUA	594890
E/2020-33902	10/9/20	FUNDACIÓN DESPERTANDO TALENTOS	ENTIDAD SIN FINES DE LUCRO QUE SE DEDICA A IMPLEMENTAR PROYECTOS CULTURALES Y TECNOLÓGICOS.	JERZY DOLORES PEGUERO TEJEDA	595466
E/2020-31096	7/9/20	FUNDACIÓN DIDACTIKA, ASFL	PRODUCCIÓN Y REALIZACIÓN DE MATERIALES Y CONTENIDOS EDUCATIVOS PARA INTERNET, RADIO, TELEVISIÓN, CINE, TEATRO Y PRENSA.	JEISON JESUS BLANCO MORAN	594831
E/2020-33382	8/9/20	FUNDACION GLOBAL CAMINANDO JUNTO NEYBA FUNGLOCAJUN	ENTIDAD SIN FINES DE LUCRO, DEDICADA A LA CANALIZACIÓN DE TRABAJOS COMUNITARIOS Y SOCIALES.	AMARPHI JHONOIKY FERRERAS PEREZ	595067
E/2020-31285	28/8/20	FUNDACIÓN GOSPEL HUMANITY	FUNDACIÓN SIN FINES DE LUCRO, CON LA MISIÓN DE EXPANDIR EL EVANGELIO Y BRINDAR AYUDA ECONÓMICA Y EMOCIONAL A LOS NECESITADOS.	LUZ DIVINA ESTRELLA GUZMÁN	595213
E/2020-34426	14/9/20	FUNDACION GOTAS DE PLATA	ORGANIZACION SIN FINES DE LUCRO CUYA MISION ES MEJORAR LA CALIDAD DE VIDA DE LOS HOGARES MAS NECESITADOS.	BELKIS ALTAGRACIA PUJOLS SORIANO	595841
E/2020-30137	9/9/20	FUNDACION MIGUEL ANGEL MELENCIANO AQUINO M.A.M.A	FUNDACIÓN SIN FINES DE LUCRO, PARA LA AYUDA DEL CÁNCER Y ANCIANOS CON NECESIDADES ESPECIALES.	IGLIS ISMENIA AQUINO REYES	595266
E/2020-19255	10/9/20	FUNDACION PARA LA FORMACION TECNICO-PROFESIONAL Y DE APOYO A EMPRENDEDORES FORMATEP	SIN FINES DE LUCRO. CAPACITACIÓN, INVESTIGACIÓN Y DESARROLLO DE NUEVAS TECNOLOGÍAS, GESTIÓN DE POLÍTICAS PÚBLICAS A FAVOR DEL SECTOR.	MILTON LUIS LORENZO PEREZ	595439
E/2020-34072	10/9/20	FUNDACIÓN ROBERTO JAVIER PAYANO	ORGANIZACIÓN SIN FINES DE LUCRO DEDICADA A LA ASISTENCIA SOCIAL DE LAS PERSONAS DE LA TERCERA EDAD, NIÑOS DESAMPARADOS Y SECTORES COMUNITARIOS EMPOBRECIDOS.	ROBERTO JAVIER PAYANO	595575
E/2020-33914	10/9/20	FUNDACION UN MILAGRO DE DIOS PARA GUALEY	ENTIDAD SIN FINES DE LUCRO, CUYA FINALIDAD ES REALIZAR ACTIVIDADES DE BIEN SOCIAL EN FAVOR DE LA NIÑEZ.	GISEL ALEXANDRA FELIX DE AQUINO	595474
E/2020-29875	14/9/20	FUNDACIÓN ORQUESTA SINFÓNICA BINACIONAL DOMINICO VENEZOLANA OSBDV	ASOCIACIÓN SIN FINES DE LUCRO, NO GUBERNAMENTAL, DE BENEFICIO PÚBLICO O SERVICIO A TERCERAS PERSONAS CON EL OBJETIVO DE SER UN ESPACIO PARA LA INTEGRACIÓN HUMANA.	LUIS ENRIQUE MENESES LARES, WERSHIN JESUS MONTIEL FIGUERA	595774
E/2020-31429	9/9/20	FUNDACIÓN, SUMA AMOR	ENTIDAD SIN FINES DE LUCRO, QUE TENDRÁ COMO OBJETIVO AYUDAR A NIÑOS CON DISCAPACIDAD Y A PERSONAS ENVEJECIENTES.	VALENTINA CORONADO CRUZ	595333
E/2020-32182	11/9/20	FURCU FUNDACIÓN RAYMUNDO CUEVAS	SIN FIN DE LUCRO QUE, POR VOLUNTAD DE SUS CREADORES, TIENE INVERTIDO DE MODO DURADERO SU PATRIMONIO A LA REALIZACIÓN DE FINES DE INTERÉS GENERAL.	RAYMUNDO RAFAEL CUEVAS ESPINOSA	595663
E/2020-34035	10/9/20	GAAF CUSTOMER SOLUTIONS	INTERMEDIARIO ENTRE FABRICANTE Y DISTRIBUIDOR SERVICIOS DE ASESORÍA PARA PRODUCCIÓN Y CALIDAD VENTAS DE PRODUCTOS DE CONSUMO MASIVOS.	JUAN ESTEBAN GERMAN LARA	595519
E/2020-35769	21/9/20	GACC MULTISERVICES	COMPRA Y VENTA DE PRODUCTOS FERRETEROS, PRODUCTOS DEL HOGAR TALES COMO MUEBLES Y ELECTRODOMESTICOS.	GALBIS ANTONIO CADENA CORPORAN	595768
E/2020-33330	8/9/20	GAGONZA	EMPRESA DEDICADA AL ASESORAMIENTO EN EL ÁREA LEGAL Y FINANCIERA DE PERSONAS FÍSICAS, PERSONAS JURÍDICAS.	JUNIOR ALEXANDER GALARZA CABRERA	595014
E/2020-27149	9/9/20	GALERÍA DEL DISEÑADOR DOMINICANO GDD	PROMOVER LA MODA Y EL ARTE MEDIANTE EVENTOS CULTURALES, ARTÍSTICOS Y EXHIBICIONES.	KARINA CORTORREAL SANTANA DE CRUZ	595345
E/2020-33990	10/9/20	GALUFRA AGROINDUSTRIAL	PRODUCCIÓN, DISTRIBUCIÓN Y VENTA AGROPECUARIA.	WELLINGTON AMIN ARNAUD BISONO	595503
E/2020-25416	19/8/20	GARCROZ AUTO SALES	AGENCIA DE VEHÍCULOS, CON EL FIN DE IMPORTACIÓN, DISTRIBUCIÓN Y COMERCIALIZACIÓN DE TODO TIPO DE VEHÍCULOS, NUEVOS Y USADOS.	RAFAEL GARCIA DE LA CRUZ	594958
E/2020-34138	11/9/20	GASPARIN EMBUTIDORA	VENTA DE EMBUTIDOS.	GALVIN MANUEL POLANCO RODRIGUEZ	595597
E/2020-33267	7/9/20	GDEM MULTISERVICES	SERVICIOS DE SONIDO, ILUMINACIÓN Y EVENTOS.	GABRIEL CRISTOBAL JOSE DE MOYA DESPRADEL	594970
E/2020-28016	10/9/20	GENERACIÓN INNOVADORA DE SERVICIOS MÚLTIPLES	SERVICIOS DE INGENIERIA Y MANTENIMIENTOS EN GENERAL.	GERMAN FRANCISCO NOVA HERRERA	595570
E/2020-25404	7/9/20	GEORGE LUIS DICENT REYES BOMBOM ELEGANT COLLECTIONS	VENTA DE ACCESORIOS EN GENERAL PARA DAMAS Y CABALLEROS.	GEORGE LUIS DICENT REYES	595004
E/2020-33641	9/9/20	GERMSOUT DOMINICANA	VENTA DE PRODUCTOS Y SERVICIOS DE HIGIENE PERSONAL: JABÓN; CHAMPÚ; DESODORANTE; PASTA DENTAL.	CELINA RODRIGUEZ DE CALDERON	595177
E/2020-33109	7/9/20	GEROLY PLAST	PRODUCCION DE MATERIAL PLASTICO.	GERMAN GONZALEZ FIAS	594816
E/2020-34063	10/9/20	GESTRA COMERCIAL	COMERCIALIZACION DE ALIMENTOS Y BEBIDAS; PRODUCTOS FARMACEUTICOS Y SUMINISTROS DE OFICINA.	MILVIO ARMANDO LINARES VILLEGAS	595535
E/2020-34043	10/9/20	GEYMAR FOOD TRUCK	VENTA DE TODO TIPO DE COMIDA Y PLATOS PREPARADOS AL INSTANTE EN UN AMBIENTE TIPO RESTAURANTE.	GENESIS GUZMAN DE OZUNA	595522
E/2020-31085	9/9/20	GI-DENTS DENTAL CARE	SERVICIOS DE ODONTOLOGÍA	GIREIDY ANDREINA SOSA SANTANA	595354
E/2020-33266	7/9/20	GL CREACIONES	SERVICIOS DE ARTES GRÁFICAS EN GENERAL, PUBLICIDAD, MARKETING, IMPRESIÓN EN GENERAL	GERALDINE MERCEDES LUNA PICHARDO	594964
E/2020-24968	7/9/20	GLAMGROUP	CONSTRUCCIONES, REMODELACIONES, REPARACIÓN DE EDIFICIOS RESIDENCIALES, VENTA DE MATERIALES DE CONSTRUCCIÓN.	ELIZABETH TRINIDAD RODRIGUEZ, YISELL ANGELICA ESPAILLAT GARCÍA	594927
E/2020-32350	22/9/20	GLOBAL ALLIANCE OF HISPANIC PROFESSIONALS GAHLEP	COMPAÑÍA SIN FINES DE LUCROS QUE SE DEDICARA A BRINDAR AYUDAS SOCIALES EN EL PAÍS TALES COMO COMIDA, ROPA.	SAMARIA RIJO CEDANO	595828
E/2020-30633	10/9/20	GLOBAL COSTRUCTION BEJACMA	ADQUISICIÓN, TENENCIA, DISFRUTE, TRASPASO Y VENTAS, DE CUALQUIER TÍTULO DE BIENES INMUEBLE, DE CASAS.	ANGELA SANCHEZ VALDEZ, CLAUDIO MANZUETA LUGO	595425
E/2020-29370	9/9/20	GLOBMATIC SOLUTIONS	VENTA DE SUMINISTRO, MUEBLES, EQUIPOS Y MOBILIARIO DE OFICINA, EQUIPOS E INSUMOS DE INFORMÁTICA, TELEFONÍA.	MADELIN CRISTINA LEDESMA	595232
E/2020-33605	9/9/20	GLOBO RENT A CAR	COMPRA Y VENTA DE VEHÍCULOS DE MOTOR Y RENTA DE LOS MISMOS.	PEDRO EPIFANIO CORTES RAPOSO	595160
E/2020-33410	8/9/20	GOD FIRST CULTURE CO	DEDICADA AL DISEÑO, LOGÍSTICA Y COMERCIALIZACIÓN DE ACCESORIOS DE MODA Y PRENDAS DE VESTIR.	HIPOLITO ISMAEL CONCEPCION DIAZ	595082
E/2020-34005	10/9/20	GOICO DEL ATLANTICO	LA ADMINISTRACION, VENTA Y EXPLOTACION DE BIENES INMUEBLES Y DEMAS ACTIVIDADES CONEXAS RELACIONADAS CON DICHS BIENES.	LUIS SERGIO SEGUNDO GOICO MEYRELES, MICHAEL JOSEPH GOICO KRAUSE	595509
E/2020-30147	14/9/20	GOLDEN PINE REAL ESTATE	VENTA Y ALQUILER DE TODO TIPO DE INMUEBLES.	VICTOR MANUEL GARRIDO PIÑA	595816
E/2020-33162	7/9/20	GREEN DENTAL	SERVICIOS ODONTOLÓGICOS GENERAL Y ESPECIALIZADO.	JEROLINA ESTEPHANY CANDELARIO SOTO	594839
E/2020-26597	14/9/20	GRUAS VIP JSB	TRANSPORTE DE EQUIPOS PESADOS DE CONSTRUCCIÓN, SERVICIOS Y ALQUILER DE GRÚAS.	JUNIOR ALEXANDER SANTIAGO BATISTA	595780
E/2020-33194	7/9/20	GRUPO DONETI	COMERCIALIZACIÓN, FABRICACIÓN, SUMINISTRO, DISTRIBUCIÓN, EXPORTACIÓN DE PROVISIONES ALIMENTICIAS, FRUTAS, VEGETALES; MEDICAMENTOS.	JOAN MANUEL SENRA OSSER	594878
E/2020-28037	7/9/20	GRUPO ECAR	COMPRA Y VENTA DE MAQUINARIAS DE CONSTRUCCIÓN, AGRICULTURA Y MINERIA.	RONALD GILBERTO REYNOSO SANCHEZ	594794
E/2020-26552	7/9/20	GRUPO ERLA	ELABORACIÓN Y VENTA DE ALIMENTOS, BEBIDAS, ORGANIZACIÓN DE EVENTOS Y OTROS, PARA EMPRESAS PÚBLICAS Y PRIVADAS.	LUIS JOSE REYES RODRIGUEZ, RAMONA EULALIA RODRIGUEZ ORTEGA	594805
E/2020-26977	7/9/20	GRUPO FENEX	VENTA Y FABRICACIÓN DE PRODUCTOS COSMÉTICOS, HIGIENE PERSONAL Y LIMPIEZA.	CARINA MONTERO MONTERO	594865
E/2020-24303	10/9/20	GRUPO FERREDAX	IMPORTACIÓN, COMPRA Y VENTA DE PRODUCTOS Y MATERIALES FERRETEROS PARA LA CONSTRUCCIÓN.	NORBERTO ANTONIO BATISTA ESTRELLA	595488
E/2020-33345	8/9/20	GRUPO HIPERKLARO	ADMINISTRACIÓN DE PROPIEDADES INMOBILIARIAS FAMILIARES, ALQUILERES, VENTAS, PERMUTAS, YA SEAN CASAS, APARTAMENTOS.	PEDRO RICARDO VALDEZ TRAVIESO	595047
E/2020-33444	8/9/20	GRUPO LIVAO	VENTA DE TODO TIPO DE ALIMENTOS CRUDOS TALES COMO LECHE Y SUS DERIVADOS, CARNES, PESCADOS, HUEVOS, LEGUMBRES, FRUTOS SECOS.	OMAR EDUARDO CANDELARIO ESTEVEZ	595093
E/2020-33649	9/9/20	GRUPO LYNTHÉ	ASESORAR, DESARROLLAR Y EFECTUAR INVERSIONES EN PROYECTOS INMOBILIARIOS, TURÍSTICOS E INDUSTRIALES.	THE COMPANY DEPOT, S.R.L.	595182
E/2020-25803	7/9/20	GRUPO ORINZA	VENTA DE PRODUCTOS COMESTIBLES, REALIZACIÓN DE ACTIVIDADES SOCIALES, EVENTOS, ARRENDAMIENTO DE ESPACIOS Y ADMINISTRACIÓN DE FRANQUICIAS.	CHRISTOPHER NUÑEZ ORTIZ	594934
E/2020-31005	7/9/20	GRUPO PLATINUM	EXPORTACIÓN, IMPORTACIÓN, COMPRA, VENTA, COMERCIALIZACIÓN Y DISTRIBUCIÓN, AL POR MAYOR Y AL DETALLE DE TODO TIPO DE MATERIA PRIMA PARA EL ÁREA TEXTIL.	JUAN JOSÉ LAMA ESCOBAR, TEXTILES PLATINUM S. R. L.	594903
E/2020-28932	28/8/20	GRUPO PLOMEFARD	VENTA DE FUNDA PLÁSTICA, ARTÍCULOS FERRETERO, PRODUCTO DE LIMPIEZA, PRODUCTO PARA LA HIGIENES PERSONAL.	ERIBERTO RAFAEL LOPEZ LOPEZ	594956

[210] EXP.	[220] SOL. FECHA	[561] NOMBRE COMERCIAL	[510] ACTIVIDAD	[730] SOLICITANTE	[111] REGISTRO
E/2020-33665	9/9/20	GRUPO RAVIER	COMERCIALIZACIÓN DE TENIS, ARTÍCULOS DEPORTIVOS, PRODUCTOS CÁRNICOS Y PRODUCTOS AGROPECUARIOS AL POR MAYOR Y AL DETALLE.	JOSE MIGUEL RIVERA ESPINOSA, YAHAIRA ALEJANDRA REYES SANCHEZ	595190
E/2020-30236	7/9/20	GRUPO SEYN	ADMINISTRACIÓN Y CONSOLIDACIÓN DE EMPRESAS.	ROMADAN RAMON FERMIN RODRIGUEZ	594862
E/2020-29930	21/8/20	GRUPO TECNICO AUTOMOTRIZ KCP	IMPORTACIÓN Y EXPORTACIÓN DE PIEZAS Y REPUESTOS PARA VEHÍCULOS, ASÍ COMO TAMBIÉN VENTA DE REPUESTOS Y SERVICIOS AUTOMOTRICES	GRUPO TECNICO AUTOMOTRIZ KCP	595362
E/2020-13890	11/9/20	GS DECOMAX	DECORACIÓN DE INTERIORES, FABRICACIÓN E INSTALACIÓN DE CORTINAS, PUERTAS AUTOMATIZADAS DE PROTECCIÓN Y VENTANAS AUTOMATIZADAS DE PROTECCIÓN.	PARCY VLADIMIR PORTES SANTANA	595629
E/2020-34135	11/9/20	GSB BASEBALL ACADEMY	ACADEMIA DE BEISBOL, QUE OFRECERÁ SERVICIOS PRESTADOS POR PROFESIONALES Y TÉCNICOS, TALES COMO ENTRENADORES, INSTRUCTORES.	GABRIEL SANTANA BORSILEA	595595
E/2020-30745	9/9/20	H-28 TRADE	COMERCIALIZACIÓN, FABRICACIÓN, ALMACENAMIENTO, CONSIGNACIÓN, IMPORTACIÓN Y EXPORTACIÓN DE ALIMENTOS, FRUTAS, VEGETALES, CARNES, MEDICAMENTOS.	TIANPING CHEN	595358
E/2020-31644	31/8/20	HAIR CODE	VENTA Y DISTRIBUCIÓN DE PRODUCTOS DE BELLEZA Y CUIDADO PERSONAL.	KIMBERLY EUNICE RAPOZO LUNA, NABILA MILAGROS MURGA JIMENEZ	595350
E/2020-33670	9/9/20	HAPÍ & CO	EXPLOTACIÓN Y OPERACIÓN DE NEGOCIO RELACIONADO CON LA COMPRA, VENTA Y DISTRIBUCIÓN DE PRODUCTOS ORGÁNICOS.	HAYDEE CAROLINA FLAQUER POLANCO, PIROSKHA DESIREE BONILLA GONZALEZ	595191
E/2020-33539	8/9/20	HARDESTFITNESS	ES UN GRUPO SOCIO DEPORTIVO QUE SE BASA EN ENTRENAR EN AL AIRE LIBRE, USUALMENTE EN PARQUES Y ESPACIOS PÚBLICOS.	NICOLE ESTEFANY SANTANA MARTINEZ	595133
E/2020-33205	7/9/20	HAVANA FITNESS	SERVICIOS DE GIMNASIO.	MAYELI OLIVERA	594899
E/2020-30521	25/8/20	HAVANA GRILL JR	ADMINISTRACIÓN DE RESTAURANTES, EXPORTACIÓN E IMPORTACIÓN DE EQUIPOS DE RESTAURANTES, SERVICIOS DE CAPACITACIÓN DE PERSONAS.	JORGE ROJAS SUAREZ	595005
E/2020-29177	19/8/20	HE CARIBE	LA MISMA SE DEDICARÁ A LA CONFESIÓN Y EXPORTACIÓN TEXTIL UNIFORMES DEPORTIVOS Y CUALQUIER OTRO PRODUCTO TEXTIL QUE NOS SOLICITEN NUESTROS CLIENTES.	KENNETH RANDLE FORTNER JR, CHRIS JAMES BRAUN	595842
E/2020-32495	15/9/20	HELIS AUTO IMPORTS	IMPORTACIÓN DE VEHÍCULOS.	HENRY ERNESTO SOBA DUARTE	595773
E/2020-30794	7/9/20	HENTRON COMUNICA	DEDICADA AL ENTRETENIMIENTO, PUBLICIDAD, CREACIÓN DE CONTENIDO PARA REDES SOCIALES, ORGANIZACIÓN DE SHOWS Y ESPECTÁCULOS.	ARMANDO ARIEL HENRIQUEZ GRULLON	594952
E/2020-33419	8/9/20	HERRE INVESTMENTS	REALIZAR INVERSIONES EN PROYECTOS INMOBILIARIOS Y DAR ASESORÍA FINANCIERA A PERSONAS Y EMPRESAS TANTO PÚBLICAS COMO PRIVADAS.	CRISTAL MARI ARNO MATEO	595084
E/2020-26726	9/9/20	HIBRIDOS F1	IMPORTACIÓN, VENTA DE INSUMOS AGRÍCOLAS; CONSULTORÍA Y ASESORÍA DE NEGOCIOS AGRÍCOLAS, REPRESENTACIÓN DE EMPRESAS EXTRANJERAS.	HIBRIDOS FI, SRL	595244
E/2020-30628	9/9/20	HIGH DEFINITION HOMES INMOBILIARIA	SOLUCIONES INMOBILIARIA, PROMOCIÓN Y VENTAS DE PROPIEDADES.	HOWARD EDUARDO LUNA PEREZ, DELIA COISCOU BATLLE	595208
E/2020-33328	8/9/20	HIPOLITO MAÑON CUERPO PREVENTIVO DE SEGURIDAD CIUDADANA	SIN FINES DE LUCRO QUE SE DEDICARÁ A: DESARROLLAR Y PROMOVER ACTIVIDADES QUE ELEVEN LOS NIVELES MORALES, EDUCATIVOS, CULTURALES.	HIPOLITO MAÑON	595010
E/2020-33579	8/9/20	HISPAGRES	IMPORTACIÓN, DISTRIBUCIÓN Y VENTA DE CERÁMICAS, MARMOLES, MATERIALES DE CONSTRUCCIÓN, DECORACIÓN, PRODUCTOS SANITARIOS.	JOSE MANUEL GARCIA PERALES	595147
E/2020-25982	11/9/20	HNPE2 MOTOR STUDIO	IMPORTACIÓN Y VENTA DE VEHÍCULOS DE MOTOR.	ELIO ELÍAS TAVÁREZ FERNÁNDEZ	595690
E/2020-33547	8/9/20	HOFFMAN BABY CENTER	CENTRO DE TERAPIA INFANTIL E INTERVENCIÓN TEMPRANA.	JESSICA NELLY HOFFMANN RAYTLER	595139
E/2020-30096	10/9/20	HOGAR DE ALFABETIZACIÓN TÉCNICO PROFESIONAL EL ARCA EDWIN OVALLES	SEREMOS UN HOGAR DE PREPARACIÓN TÉCNICO ACADÉMICA POLITÉCNICO PRIVADO A LA VEZ SIN FINES DE LUCRO DE ALFABETIZACIÓN.	EDWIN ANTONIO OVALLES TRINIDAD	595559
E/2020-30876	27/8/20	HOLGUIFAR CEPENCE	COMPRA, FABRICACIÓN, COMERCIALIZACIÓN Y MEDIACIÓN EN LA VENTA DE TODA CLASE DE MEDICAMENTOS, PRODUCTOS SANITARIOS Y PRODUCTOS FARMACÉUTICOS Y COSMÉTICOS.	JUAN ANTONIO HOLGUÍN HIDALGO	595032
E/2020-30554	25/8/20	HORMIGONES SANTIAGO	VENTA DE HORMIGÓN, VENTA Y TRANSPORTE DE MATERIALES DE CONSTRUCCIÓN.	HORMIGONES SANTIAGO, S.R.L.	595702
E/2020-30599	25/8/20	HUERTO BONITO	PRODUCCIÓN Y VENTA DE INSUMOS Y PRODUCTOS AGROPECUARIOS.	STEPHEN CHEUNG LIANG	595031
E/2020-31934	11/9/20	I MOTION	CONSULTORÍA EN RECURSOS HUMANOS, MODELO COMPETENCIAS CONDUCTUALES, PLANES DE SUCESIÓN Y DE CARRERA.	ROSA ANAYMA ORTEGA PINEDA	595691
E/2020-31501	31/8/20	IGLESIA CRISTIANA AMOR DE DIOS. JUAN 3:16	ENTIDAD COMERCIAL SIN FINES DE LUCRO, DEDICADA A TRABAJAR POR LA JUSTICIA Y AYUDAR AL POBRE ES UNA FORMA DE CONSTRUIR EL REINO DE DIOS.	ELIAS ANTONIO RODRIGUEZ ESPINAL	595341
E/2020-33929	10/9/20	IGLESIA DE DIOS UNIDAD EN UN MISMO ESPIRITU ROMANO 8:26	ACTIVIDADES RELIGIOSA CULTO Y AVIVAMIENTO, SIN FINES DE LUCRO.	YSIDRO ANTONIO ANGELINA RODRIGUEZ	595483
E/2020-23609	10/9/20	IKIGAI CONSULTING	CONSULTORES DE GESTIÓN Y DESARROLLO DEL TALENTO. SERVICIOS DE GESTIÓN HUMANA, RECLUTAMIENTO Y SELECCIÓN, TERCERIZACIÓN.	YONORIS JOSEFINA ENCARNACION MARÍNEZ	595553
E/2020-33635	9/9/20	IMPACT MATERIAL GASTABLE	COMERCIALIZACIÓN, DISTRIBUCIÓN, IMPORTACIÓN Y VENTA DE MATERIALES Y EQUIPOS DE OFICINAS.	DELIA LETICIA DE JESUS GREEN	595171
E/2020-34375	14/9/20	IMPORTADORA BICI-QUICKNESS	COMPRA Y VENTA AL POR MAYOR Y DETALLE DE TODO TIPO DE PIEZAS DE VEHICULO DE MOTOR Y BICICLETAS.	JIANJUN WANG	595788
E/2020-30859	26/8/20	IMPORTADORA EL FULGÓN DE OCA	VENTA DE MUEBLES Y ELECTRODOMÉSTICOS AL POR MAYOR Y AL DETALLE.	CHAVELA MONTE DE OCA DE GONZALEZ	595769
E/2020-29887	10/9/20	IMSAG MEDIA GROUP	ASESORÍA Y COMUNICACIÓN ESTRATÉGICA, AGENCIA DE RELACIONES PUBLICAS, PRODUCCIÓN CINEMATOGRAFICA.	IVAN JOEL MEJIA ENCARNACION, SUSANA YVETTE AQUINO GAUTREAU	595566
E/2020-34194	11/9/20	INDUSTRIA QUÍMICA DEL CARIBE BY ILCA	MANUFACTURA Y COMERCIALIZACIÓN DE PRODUCTOS QUÍMICOS AL POR MAYOR Y DETALLE DESTINADOS A LA LIMPIEZA E HIGIENE DEL HOGAR EN GENERAL.	ILAUROS LEONOR COMPRES ALVAREZ	595651
E/2020-33736	9/9/20	ING. ROBERTO HERRERA	CONSTRUCCIÓN DE OBRAS CIVILES, CONFECIÓN, VENTA Y ALQUILER DE VALLAS, ESTUDIOS GEOTÉCNICOS.	ROBERTO HERRERA POLANCO	595291
E/2020-34279	11/9/20	INGCRI INGENIERIA CON CRITERIO	SERVICIO DE CONSTRUCCION.	REMBERTO MONEGRO ACEVEDO	595711
E/2020-32072	1/9/20	INGENIERÍA & CONSTRUCCIONES URIBE HERNÁNDEZ INCURHE	SE DEDICARÁ A LA CONSTRUCCIÓN DE OBRAS CIVILES E INDUSTRIALES (CASAS, APARTAMENTOS, EDIFICIOS, NAVES INDUSTRIALES).	JOHAN JOSE HERNANDEZ GUZMAN	595656
E/2020-29893	1/9/20	INGENIERIA GMF	CONSTRUCCIÓN, REMODELACIÓN, SUPERVISIÓN DE OBRAS CIVILES. EDIFICACIÓN, MANTENIMIENTO DE TODO TIPO DE OBRAS DE INGENIERÍA Y ARQUITECTURA.	GUILLERMO ERNESTO MUESES FRANCO	595603
E/2020-34397	14/9/20	INGENIEROS Y CONSULTORES GENDORR	INGENIERÍA Y CONSULTORÍA DE AGUAS Y ALCANTARILLADOS, ASÍ COMO VENTA DE TODO TIPO DE MATERIALES Y SERVICIOS DE CONSTRUCCIÓN AFINES AL ÁREA.	FRANCISCO JOSE FELIZ MEDINA	595813
E/2020-34414	14/9/20	INGERLOG CONSTRUCCIONES	CONSTRUCCION DE OBRAS CIVILES, ELECTROMECANICA, MANTENIMIENTOS DE OBRAS CIVILES, VENTAS INMOBILIARIAS.	GERBER REYNALDO LORA GONZALEZ	595831
E/2020-33183	7/9/20	INMOBILIARIA ERIKEY	LA SOCIEDAD TIENE POR OBJETO PRINCIPAL: ADMINISTRACION, RENTA, VENTA, COMPRA Y MANTENIMIENTO DE PROPIEDADES INMOBILIARIAS.	AURA ERIKEILA ANTONIO RONDON	594874
E/2020-22402	10/9/20	INMOBILIARIA LR MARTINEZ TU TECHO RD	ASESORÍA INMOBILIARIA, COMPRA Y VENTA DE BIENES INMUEBLES, EDIFICACIÓN DE APARTAMENTOS, LOCALES COMERCIALES, VIVIENDAS.	LEUDY RAFAEL MARTINEZ VALDEZ	595436
E/2020-24534	9/9/20	INMOBILIARIA TAVARI	VENTAS DE INMUEBLES: CASA, APARTAMENTOS, SOLARES, FINCAS, Y TODO TIPO DE TERRENOS, CON FINES DE LUCRO	MIGUEL ANGEL TAPIA BIDO, ALEJANDRO RAMON RIVERA	595229
E/2020-32357	2/9/20	INMOBILIARIA Y CONSTRUCTORA DIAZBAL	CONSTRUCCIÓN DE OBRAS CIVILES, COMPRA-VENTA Y ALQUILER DE PROPIEDADES, ADMINISTRACIÓN DE CONDOMINIOS, TASACIÓN.	JOSELYN JENNY BALBUENA JIMENEZ	595002
E/2020-29184	7/9/20	INMOMUNDO	VENTA DE CASA, VENTA DE APARTAMENTO, VENTA DE LOTE Y TERRENO, RENTA DE VIVIENDA, SERVICIO DE LIMPIEZA.	JACINTO ALEJANDRO ROMERO MOREL	595007
E/2020-33842	10/9/20	INNOVA PHARMA	FABRICACIÓN, DISTRIBUCIÓN, COMERCIALIZACIÓN Y EXPORTACIÓN DE PRODUCTOS FARMACÉUTICOS.	RENNY TEOFILO ESTEVEZ OLIVO	595403
E/2020-33146	7/9/20	INNOVACIONES E INVERSIONES FLOR DE LIZ	VENTA Y DISTRIBUCIÓN DE EQUIPOS INFORMÁTICOS Y ACCESORIOS, SEGURIDAD, VIGILANCIA Y DETENCIÓN.	ESCARLYN YAMALI VASQUEZ VALERIO, NUCELY BUENO VASQUEZ	594827
E/2020-34064	10/9/20	INTARSIA INTERCARIBE	FABRICACION DE VARILLAS Y PERFILES DE ACERO.	MILVIO ARMANDO LINARES VILLEGAS	595536
E/2020-31947	1/9/20	INVERMASA	VENTAS DE ALIMENTOS DE PRIMERA NECESIDAD (PROVISIONES).	MAURA DEL CARMEN MORONTA DE MACEA	595703
E/2020-33253	7/9/20	INVERSIONES DEL SUR	REALIZACIÓN DE TODO GENERO DE OPERACIONES COMERCIALES, FINANCIERAS, MOBILIARIAS E INMOBILIARIAS.	INVERSIONES DEL SUR, S.R.L.	594949
E/2020-29145	19/8/20	INVERSIONES E INMOBILIARIA OLGA MARÍA	INVERSIONES, PRESTAMOS, FINANCIAMIENTOS, COMPRA Y VENTA, ADMINISTRACIÓN Y PROMOCIÓN DE TODO TIPO DE PROPIEDADES INMOBILIARIAS.	JOSE DAMIAN ARIAS GONZALEZ	595622
E/2020-31787	10/9/20	INVERSIONES HIDALGO OROZCO INHO	INVERSIONES DE COMPRA, VENTA Y ALQUILER DE CASAS, LOCALES COMERCIALES.	THAIS HIDALGO ERICKSON DE OROZCO	595542
E/2020-33373	8/9/20	INVERSIONES KYOCHET	ASESORAR, DESARROLLAR Y EFECTUAR INVERSIONES EN PROYECTOS INMOBILIARIOS, TURÍSTICOS E INDUSTRIALES.	THE COMPANY DEPOT, S.R.L.	595061
E/2020-33623	9/9/20	INVERSIONES LA BELLA DOÑA CARMELA RIJO	COMPRA, VENTA, IMPORTACIÓN, EXPORTACIÓN, DISTRIBUCIÓN Y REPARACIÓN DE MOBILIARIOS Y EQUIPOS DE OFICINA.	MILAGROS CALDERON RIJO DE FRIAS	595167
E/2020-28361	2/9/20	INVERSIONES LECLERC	SERVICIOS DE CRÉDITO N.C.P. (INCL. EL OTORGAMIENTO DE PRESTAMOS POR ENTIDADES QUE NO RECIBEN DEPÓSITOS Y QUE ESTÁN FUERA DEL SISTEMA	EDWARD ELIGIO LECLERC VALERIO	594875
E/2020-31276	11/9/20	INVERSIONES LORENCAR LC	SERVICIOS GENERALES DE LIMPIEZA E HIGIENIZACIÓN; VENTA, INSTALACIÓN, REPARACIÓN Y MANTENIMIENTO DE EQUIPOS ELÉCTRICOS.	ROSANNA CALDERON RIJO	595693
E/2020-33637	9/9/20	INVERSIONES MENDEZ AMJM	CONSTRUCCIÓN Y REFORMA DE EDIFICIOS, SERVICIOS INMOBILIARIOS, VENTAS DE MATERIALES DE CONSTRUCCIÓN.	ALONSO MENDEZ VARGAS	595175

[210] EXP.	[220] SOL. FECHA	[561] NOMBRE COMERCIAL	[510] ACTIVIDAD	[730] SOLICITANTE	[111] REGISTRO
E/2020-31801	14/9/20	INVERSIONES MONTES COLLADO.	SERVICIOS DE ALOJAMIENTO, SERVICIOS EN LAS HABITACIONES, SERVICIOS Y FACILIDADES DE HOTEL, SERVICIOS DE ALIMENTOS Y BEBIDAS.	CHAROSKY ROBEIRY MONTES RODRIGUEZ	595783
E/2020-31170	10/9/20	INVERSIONES MONTILOMA HOUSE	APARTA HOTEL, SERVICIOS DE ESTADÍA Y RENTA DE APARTAMENTOS, SERVICIOS INMOBILIARIOS, SERVICIOS DE CONSTRUCCIÓN.	RUTH ESTHER HERNANDEZ BREA	595459
E/2020-29039	31/8/20	INVERSIONES MÚLTIPLES DIOS NOS GUÍA	COMERCIALIZACIÓN Y DISTRIBUCIÓN AL POR MAYOR Y DETALLE DE PRODUCTOS ALIMENTICIOS PARA EL CONSUMO HUMANO, TALES COMO ARROZ, HABICHUELAS.	WILKIN D OLIO CONTRERA	595255
E/2020-34399	14/9/20	INVERSIONES PALMA ELITIC	SOCIEDAD DE INVERSIÓN.	ERIC GERARLIN MEDINA CASTILLO	595821
E/2020-25537	30/7/20	INVERSIONES THIROPE	INVERSIÓN EN GENERAL DE TODO TIPO.	INVERSIONES THIROPE,S.R.L.	595313
E/2020-29671	9/9/20	INVERSIONES VICENZA	INVERSIONES MOBILIARIAS E INMOBILIARIAS, REPRESENTACIÓN DE PRODUCTOS Y SERVICIOS DE EMPRESAS NACIONALES Y EXTRANJERAS	YULIAN WALEWSKA ESPINAL JIMENEZ, ENRICO MARIA SOLDATI	595203
E/2020-33215	7/9/20	INVESTIMENTI ESTERI BENCAP	SERVICIOS DE PRESTAMOS, CONSULTORIA FINANCIERA E INVERSIONES.	ILARIA BENATI	594902
E/2020-31364	28/8/20	INVILOZA MERCADEO	BIENES RAÍCES; ASESORÍA FINANCIERA, MERCADOLÓGICA, IMPOSITIVA Y CONTABLE; TRADUCCIONES EN GENERAL Y REPRESENTACIÓN DE EMPRESAS.	INVILOZA MERCADEO, S.R.L	595238
E/2020-30121	9/9/20	INYARQUI GROUP BY MIGUEL SANTANA	CONSTRUCTORA, SERVICIOS DE INGENIERÍA Y ARQUITECTURA. SERVICIOS DE ALQUILER DE EQUIPOS Y MATERIALES PARA LA CONSTRUCCIÓN.	MIGUEL EDUARDO SANTANA MOTA	595221
E/2020-34317	11/9/20	IPESTRUCTURALES	INGENIERIA, CONSTRUCCIONES DE OBRAS CIVILES,ARQUITECTURA Y DISEÑO	AURELIO ALMONTE LEBRON	595739
E/2020-33994	10/9/20	IRIRIREPOSTERIA	DISTRIBUCIÓN, IMPORTACIÓN, COMERCIALIZACIÓN Y ORGANIZACIÓN DE EVENTOS, ELABORACIÓN DE PRODUCTOS DE REPOSTERÍA.	SARAHT AIRAM MARIOT LOPEZ	595504
E/2020-33379	8/9/20	ITAB	INSTITUTO TEOLÓGICO ACADÉMICO BEREÁ, ES UNA INSTITUCIÓN CON FINES ACADÉMICOS, CREADO CON LA VISIÓN DE EXPANDIR EL REINO DE DIOS.	DAVID ISRAEL VALDEZ RODRIGUEZ	595065
E/2020-31178	14/9/20	JANMICHAEL'S CIGAR BOUTIQUE	VENTA, PRODUCCIÓN, PROMOCIÓN, COMERCIALIZACIÓN, IMPORTACIÓN, EXPORTACIÓN DE ACCESORIOS Y ARTÍCULOS DE CIGARROS.	MICHAEL MIGUEL ROSA POLANCO	595785
E/2020-33980	10/9/20	JARDINERIA SUPERIOR GMB	SERVICIO DE JARDINERIA Y MANTENIMIENTOS DIVERSOS.	ANTHONY MENDOZA MORALES	595500
E/2020-16424	10/8/20	JAZARY'S NATURAL HAIR	FABRICACIÓN Y VENTAS DE PRODUCTOS DE BELLEZA	PATRICIA ESTEFANI BARRIENTOS COMAS	594991
E/2020-33714	9/9/20	JC & HG ENTERPRISE	CONSTRUCCIONES DE OBRAS CIVILES, VIALES, EDIFICACIONES, AGUA POTABLE, ALCANTARILLADO, SUPERVISIÓN DE OBRAS EN GENERAL.	HILDA MARIA GARCIA ALMONTE, JOSE MANUEL CAMINERO BURGOS	595272
E/2020-27154	9/9/20	JEAN ESTRELLA MOTORS	IMPORTACIÓN Y EXPORTACIÓN DE VEHÍCULOS, VENTA DE TODO TIPO VEHÍCULOS NUEVOS Y USADOS.	JEAN ARTURO PEREZ ESTRELLA	595011
E/2020-33134	7/9/20	JEJ CARGO EXPRESS	SERVICIOS DE CARGA, COURIER Y TRANSPORTE.	GINET LAMAR GUZMAN	594819
E/2020-30717	26/8/20	JESUS EMERSON LABORATORIO CLINICO	ELABORACIÓN, FABRICACIÓN, VENTA Y DISTRIBUCIÓN DE TODO TIPO DE PRODUCTOS FARMACÉUTICOS Y MEDICAMENTOS EN GENERAL.	NELSON RAFAEL CABRAL VERAS	595303
E/2020-31152	27/8/20	JEVASA ALIMENTOS	EXPORTACIÓN E IMPORTACIÓN DE CUALQUIER TIPO DE ALIMENTOS. ELABORACIÓN Y PROYECTOS AGROALIMENTARIOS.	EVELYN MARIELA GARCIA ARIAS, CESAR JOSE SUMOZA LOZADA	595372
E/2020-31770	11/9/20	JOMADIZ REAL ESTATE CONSULTING	DESARROLLO URBANÍSTICO, VENTAS, ALQUILERES, ADMINISTRACIÓN Y PROMOCIÓN DE PROPIEDADES.	JOSE MANUEL DIAZ SEVERINO	595706
E/2020-33564	8/9/20	JOPECA	COMPRA, VENTA, IMPORTACIÓN Y DISTRIBUCIÓN DE MUEBLES Y ARTÍCULOS DE DECORACIÓN.	JOPECA, S.R.L.	595138
E/2020-31355	9/9/20	JOSE PÉREZ SOLAR INSTALACIÓN Y SERVICIOS	SERVICIOS DE INSTALACIÓN DE SISTEMAS DE ENERGÍA RENOVABLE, VENTA, IMPORTACIÓN, EXPORTACIÓN Y COMERCIALIZACIÓN.	ERDRIDGE JOSE PEREZ MONTERO	595243
E/2020-33768	9/9/20	JOSEPH LA FAMA TATTOO AND PIERCING	CREACIÓN DE TATUAJES Y PIERCINGS A LOS CLIENTES ADEMAS DE OTRAS ACTIVIDADES RELACIONADAS CON EL AREA.	JOSEPH MIGUEL CASTILLO	595320
E/2020-33919	10/9/20	JOYERIA DE UÑAS VANESSA ZAMBRANO	VENTA DE ACCESORIOS PARA UÑAS, CLASES DE DISEÑO Y APLICACION DE UÑAS.	VANESSA MARIA ZAMBRANO BATISTA	595477
E/2020-28023	8/9/20	JSIP IT PROFESSIONAL SERVICES	SERVICIOS TECNOLÓGICOS, VENTAS DE SOFTWARE, VENTAS DE COMPUTADORAS, SOPORTE TÉCNICO, REDES, CENTRALES TELEFÓNICAS.	JANCEL GARCIA TAVAREZ	595125
E/2020-28086	7/9/20	JUAN DE DIOS CIGARS	ELABORACIÓN DE CIGARROS Y AFINES	JUAN DE DIOS MONCION MONCION	594867
E/2020-31132	10/9/20	JULIO BAEZ AGENCIA DE SERVICIOS MÚLTIPLES Y BIENES RAÍCES	ADMINISTRACIÓN DE ALQUILERES, VENTAS DE INMUEBLES, VENTAS DE TICKET DE VUELO Y MANEJO DE REDES Y APLICACIONES WEB.	JULIO FELIX BAEZ	595485
E/2020-31872	11/9/20	JUSTE POULTRY ALIMENTOS	COMPRA, VENTA Y COMERCIALIZACIÓN DE ALIMENTOS PARA AVES Y ANIMALES, MAQUINARIAS Y EQUIPOS RELACIONADO CON ESTA ACTIVIDAD.	EVENS ST JUSTE	595625
E/2020-34080	10/9/20	JWB LEGAL SERVICES	ACTIVIDADES JURÍDICAS	MELISSA NATHALY BUENO RAMIREZ	595579
E/2020-33127	7/9/20	KAI-BI ANTILLANA DAFA	PRODUCCIÓN, COMERCIALIZACIÓN, EXPORTACIÓN, IMPORTACIÓN, REPRESENTACIÓN, COMPRA Y VENTA DE PRODUCTOS PARA LA AGRICULTURA.	DAVID ARTURO MARMOL DE LOS SANTOS	594820
E/2020-29898	7/9/20	KAMERON BASEBALL ACADEMY	ORGANIZACIÓN CON FINES DE LUCROS, DEDICADA A LA PRACTICA DEL BEISBOL INFANTIL Y JUVENIL; VENTAS DE ARTÍCULOS DEPORTIVOS.	FELIX ANTONIO PICHARDO VALDEZ	594892
E/2020-26598	7/9/20	KAOLIX LAVANDERIA	LAVANDERÍA Y PLANCHADO DE ROPAS, VENTA DE MATERIALES RELACIONADOS CON DICHA ACTIVIDAD.	RAMÓN ANTONIO UREÑA DE JESÚS	594835
E/2020-33571	8/9/20	KAPRISWEET	COMERCIALIZAR TODO TIPO DE DULCES, PRINCIPALMENTE LAS GUMMIES O GOMITAS. DONDE TAMBIEN BRINDAMOS DELIVERY, TRANSFERENCIAS BANCARIAS Y DEMAS.	TAMAIRYS PAOLA NIVAR ARIAS	595142
E/2020-33413	8/9/20	KAPRITISS REGALOS PERSONALIZADOS Y EVENTOS	ARREGLOS PERSONALIZADOS EN FRESAS, GLOBOS, FLORES, DESAYUNOS, MONTAJE Y VENTA DE TODO TIPO DE ARTÍCULO PARA EVENTOS Y FIESTAS.	NATIVIDAD MANZUETA DE DIAZ	595083
E/2020-33674	9/9/20	KAYNU DISTRIBUIDORA	DISTRIBUCIÓN DE MEDICAMENTOS Y SUMINISTROS Y MATERIALES DESECHABLES MÉDICOS, TALES COMO: GUANTES, MASCARILLAS PROTECTORAS.	SHERLINE JEAN-BAPTISTE	595194
E/2020-34033	10/9/20	KENSAN BIOMASS	SERVICIOS DE IMPLEMENTACIÓN DE DESARROLLO DE SOFTWARE. DESARROLLO DE ENERGIA.	KENSAN BIOMASS, S.R.L. , RICARDO ALBERTO JACOBO CABRERA	595518
E/2020-32805	4/9/20	KEO DOMINICANA	OTORGAMIENTO DE FINANCIAMIENTOS MEDIANTE PLATAFORMAS TECNOLÓGICAS, QUE SE APLICARA MEDIANTE MODALIDAD DE MICRO CRÉDITO O AVANCE DE EFECTIVO.	ALESSANDRO CIACCHINI	595666
E/2020-33111	7/9/20	KETASCOM	COMPRA Y VENTA DE COMBUSTIBLES Y DERIVADOS DE PETROLEOS.	KEVIN TAVERAS CRUZ	594810
E/2020-29253	8/9/20	KEVINKA GENERAL SERVICES	SERVICIOS DE MANTENIMIENTO E INSTALACIONES ELÉCTRICAS Y MECANICAS, PLOMERIA, ALBAÑILERIA, CARPINTERIA Y PINTURA RESIDENCIALES E INDUSTRIALES.	IVIS NANITO PEREZ PEREZ	595013
E/2020-33849	10/9/20	KHALEDSSMOKERD	VENTA DE CIGARRILLOS ELECTRÓNICOS Y ACCESORIOS.	JEIMY KIMAYRI VASQUEZ	595404
E/2020-30664	7/9/20	KISAYDA NATURAL HAIR	FABRICACION Y VENTA DE PRODUCTOS DE BELLEZA Y PARA EL CABELLO.	JULIO CESAR VIZCAINO ESTEVEZ, KISAIRA HEREDIA DE PIMENTEL	594882
E/2020-31377	9/9/20	KI-WI SOLUTIONS	BUSCAR SOLUCIONES A PROBLEMAS RELACIONADOS CON LA DEFICIENCIA O MALA RECEPCIÓN DE LA CONEXIÓN DE INTERNET EN DISPOSITIVOS INTELIGENTES, ASÍ COMO VENTA Y REPARACIÓN DE EQUIPOS TECNOLÓGICOS.	EDUARDO RAFAEL GARCIA PEREYRA	595370
E/2020-33474	8/9/20	KOKETITOS SPA PARA MASCOTAS	CLÍNICA VETERINARIA, INTERNAMIENTO, FUMIGACIÓN, PELUQUERÍA CANINAS, TIENDA, ESTÉTICA DE MASCOTA, TRANSPORTE A DOMICILIO EN GENERAL.	SAMUEL ELIAS ACOSTA SANCHEZ	595100
E/2020-28981	14/9/20	KPT TOWER	LÍNEA DE PROYECTOS RESIDENCIALES, EDIFICIOS O TORRES DESTINADOS A VIVIENDAS.	INVERSIONES DURAN PEÑA, S.R.L.	595814
E/2020-33227	7/9/20	LA BOSCAIOLA CUCINA RUSTINA	RESTAURANTE ESPECIALIZADO EN LA PREPARACIÓN Y EXPENDIO DE COMIDA ITALIANA Y BEBIDAS PARA EL CONSUMO INMEDIATO.	PHALANX HOLDING, S.R.L.	594931
E/2020-33888	10/9/20	LA CACAOTALERA COMPAÑIA DE TRANSPORTE	SERVICIO DE TRANSPORTE DE CARGA EN TODO EL TERRITORIO NACIONAL	LA CACAOTALERA COMPANIA DE TRANSPORTE, S.R.L.	595442
E/2020-31423	10/9/20	LA CASITA KIDSRKIDSRD BY SHEILA VICTORIA LÓPEZ	REALIZAR ACTIVIDADES DE UN CENTRO DEDICADO A LA ESTIMULACIÓN Y MOVIMIENTO PARA NIÑOS DESDE LOS 3 MESES HASTA LOS 8 AÑOS, CLASES DE BALLET Y DANZA.	SHEILA GUADALUPE VICTORIA LÓPEZ	595554
E/2020-27271	10/9/20	LA KOCINITA BY FANNYELIZZ	COMIDA EMPRESARIAL, RESTAURANTE, VENTA EQUIPOS DE COCINA, CATERING, BUFETTE.	FANNY ELIZABETH ARIAS PEREZ	595446
E/2020-27603	10/9/20	LA PARCHITA Y MÁS	VENTA DE PULPA DE FRUTAS 100% NATURAL.	LIRIANA GISELLE IZQUIERDO GUERRERO	595530
E/2019-40553	9/10/19	LA REYNA Y EL CAPULLO	VENTA DE ALIMENTOS Y BEBIDAS, RENTA DE MESAS Y SILLAS.	SARA BOZZOLAN, ALFREDO HERRERA ROMERO	595296
E/2020-34344	11/9/20	LA RIVERA	LA SIEMBRA, PROCESAMIENTO Y EXPORTACION DE GUINEO.	GABRIEL GERONIMO MATIAS CABRERA	595755
E/2020-31180	7/9/20	LA VENE DELI EXPRESS	TALLERES Y CURSOS DE COCINA, VENTA DE ALIMENTOS, DELICATESSEN Y POSTRES.	CYNTHIA YANIRETH ARENAS BRUZUAL	594947
E/2020-34349	11/9/20	LABEERRA	IMPORTACIÓN, VENTA, COMERCIALIZACIÓN Y DISTRIBUCIÓN DE CERVEZAS, BEBIDAS ALCOHÓLICAS Y COMIDA DE TODO TIPO.	JACQUES RICARDO GODEFROY MATOS	595757
E/2020-27351	7/9/20	LABORATORIO CLINICO Y DE PATOLOGIA DEL NORTE LACLIPANO	LABORATORIO CLÍNICO Y DE PATOLOGÍA, CITOLOGIA PRUEBAS DE ADN, INMUNOHISTOQUIMICA, PRUEBAS DE BIOLOGIA MOLECULAR.	PATRICIA JOSEFINA REYES UREÑA DE CASTILLO	594961
E/2020-33745	9/9/20	LANGE COMERCIAL	ESTABLECER, GESTIONAR E IMPLEMENTAR NEGOCIOS DE INVERSIONES, COMPRA Y VENTA DE BIENES INMUEBLES.	LANGE COMERCIAL,S.R.L.	595292
E/2020-33650	9/9/20	LAUFER DE SEGUROS	ASESORIA Y VENTA DE SEGUROS GENERALES	JANICE MERCEDES NAVARRO HOLGUIN	595183
E/2020-31437	14/9/20	LAVANDERIA ARR MONUMENTAL	SERVICIOS DE LAVADO, PLANCHADO Y SASTRERÍA.	ANA REGINA UREÑA MINAYA	595782
E/2020-34308	11/9/20	LAVANDERIA MAIMON	SERVICIOS DE LAVAR, SECAR Y PLANCHAR ROPAS.	LISANDRO LOPEZ LANTIGUA	595722
E/2020-33165	7/9/20	LAWRENCE GROUP	CONSTRUCCIÓN DE OBRAS CIVILES, MECANICAS Y DE PAVIMENTACIÓN. ARRENDAMIENTO, COMPRA Y VENTA DE TODA CLASE DE BIENES INMUEBLES.	JULISSA BÁEZ ALONZO	594848
E/2020-34290	11/9/20	LDC CLEAR VIEW IMPORT	IMPORTACIÓN DE MONTURAS Y LENTES OFTALMOLOGICOS.	FRANCISCO JOSE LIRIANO JOGA	595715
E/2020-34291	11/9/20	LDC CLEAR VIEW LABORATORIO	CONFECIÓN DE LENTES OFTALMOLOGICOS.	FRANCISCO JOSE LIRIANO JOGA	595716

[210] EXP.	[220] SOL. FECHA	[561] NOMBRE COMERCIAL	[510] ACTIVIDAD	[730] SOLICITANTE	[111] REGISTRO
E/2020-24890	8/9/20	LE GLAMOUR SALON & SPA BY CHIGEIRA	SERVICIOS DE SALÓN DE BELLEZA, CORTE, PEINADO, LAVADO, TINTADO, Y SECADO DE CABELLO, VENTA DE PRODUCTOS DE BELLEZA.	CHIGEIRA MARIA DE LA ROSA ALMANZAR	595021
E/2020-33431	8/9/20	LEFRANC ABOGADOS Y CONSULTORES	SERVICIOS JURIDICOS, ASI COMO SERVICIOS DE AUDITORIA CONTABLES.	ISRAEL RAFAEL LOPEZ FRANCO, LEIVIN EMMANUEL GUERRERO HERNANDEZ	595090
E/2020-29044	31/8/20	LEGAL CITY LCY	DESPACHO DE SERVICIOS LEGALES, INMOBILIARIOS Y ASESORIAS CORPORATIVAS.	ABRAHAN FRANCISCO DE JESUS SANTOS	595241
E/2020-7338	11/9/20	LIGA DEPORTIVA OSCAR ROMERO	SERVICIOS DE ENTRENAMIENTO DE BÉISBOL.	OSCAR MANUEL ROMERO SANCHEZ	595737
E/2020-30598	25/8/20	LIGA NACIONAL DE MAXI BALONMANO LINMABALON	SIN FINES DE LUCRO, AGLUTINAR, ORGANIZAR, DIRIGIR Y FOMENTAR TODAS ACTIVIDADES INHERENTES AL FORTALECIMIENTO DEL BALONMANO MASTER DE LA TERCERA EDAD A NIVEL NACIONAL.	JAIRO MIGUEL TOMAS GARCIA CACERES	595421
E/2020-33331	8/9/20	LIKIDO PRESTO	PRODUCCIÓN Y VENTA DE JABÓN LIQUIDO, DESINFECTANTES Y MAS .	GASSENDI BEAUVAIS CHARLES	595018
E/2020-33578	8/9/20	LINEXI INSUMOS MEDICOS	DISTRIBUCIÓN Y VENTA DE INSUMOS MÉDICOS PARA HOSPITALES, CLÍNICAS Y LABORATORIOS MÉDICOS.	FELIPE RONDON MONEGRO	595146
E/2020-30690	26/8/20	LIPID FOUNDATION DOMINICAN REPUBLIC LIPFOUND	ORGANIZACIÓN PRIVADA NO LUCRATIVA Y NO GUBERNAMENTAL, CONSTITUIDA CON EL PROPÓSITO DE SERVIR DE PRESTAR SERVICIOS A LAS COMUNIDADES NECESITADAS.	MAXIMA MENDEZ CASTILLO	594843
E/2020-26926	11/9/20	LITERAL CONSTRUCCIONES	CONSTRUCCIÓN DE EDIFICACIONES, DISEÑOS ARQUITECTÓNICOS, OBRAS VIALES, SANITARIAS, ELÉCTRICAS, DISEÑOS ESTRUCTURALES.	YULI MARÍA RONDÓN GÓMEZ	595240
E/2020-33838	10/9/20	LOGISTICA BELPIM	SERVICIO DE TRANSPORTE TERRESTRE EN MODALIDAD DE CARGA NACIONAL SEA CON VEHÍCULOS Y EQUIPOS PROPIOS O ARRENDADOS.	RAFAEL AUGUSTO BELLO PANIAGUA	595401
E/2020-30249	7/9/20	LOGUEZ	DISEÑO GRÁFICO, IMPRESIÓN DE TARJETAS, RECORDATORIOS, INVITACIONES, ELABORACIÓN DE VALLAS, LETREROS.	WHITNEY ANGELINA MELO RODRIGUEZ	594797
E/2020-34327	11/9/20	LOS ALAMOS COMEDOR CAFETERIA	VENTA DE COMIDAS Y PLATOS PREPARADOS, COMIDAS RÁPIDAS, SERVICIOS DE CAFETERIA, VENTAS DE JUGOS, SANDWICH.	JOSE RAMON PEREZ PEREZ	595745
E/2020-33188	7/9/20	LOS REYES DEL CARIBE	LIGA DEPORTIVA DE BÉISBOL PROMOVER LA FORMACIÓN Y LA UNIDAD DE INTEGRACIÓN DE LA COMUNIDAD EN COORDINACIÓN Y LA REALIZACIÓN DE ACTIVIDADES SOCIO CULTURALES .	EDWAR ALFONSO RODRIGUEZ BATISTA	594876
E/2020-33156	7/9/20	LOS SANTIAGUEROS AUTO ADORNOS & REPUESTOS	VENTAS DE PIEZAS Y ACCESORIOS PARA VEHÍCULOS Y MOTORES, CAMBIO DE ACEITE. MANTENIMIENTO EN GENERAL.	LUIS JOSE GARCIA CRUZ	594836
E/2020-32084	11/9/20	LOZANO'S BELLAS BEAUTY SALON & NAILS	SALÓN DE BELLEZA Y ESTÉTICA, COLOR, PEINADO, CORTE, ACONDICIONADOR, MAQUILLAJE, MANICURA, PEDICURA.	ANABEL LOZANO VICTORINO	595752
E/2020-33053	7/9/20	LUBRIGOMAS FAMILIA ABREU	COMPRA Y VENTA DE LUBRICANTES, REPUESTOS, NEUMÁTICOS, ACCESORIOS Y REPARACIÓN O MANTENIMIENTO DE VEHÍCULOS EN GENERAL.	FRANKLIN MIGUEL ABREU QUEZADA	594802
E/2020-31022	27/8/20	LUXE BY ROSE	FABRICACIÓN, COMERCIALIZACIÓN DE COSMÉTICOS, PRODUCTOS CAPILARES, CUIDADO DE LA PIEL, HIGIENE PERSONAL Y PRODUCTOS DE BELLEZA EN GENERAL.	ROSANNA SANTOS SANCHEZ	595531
E/2020-33237	7/9/20	LUXURY & INVESTMENT KARAT	COMPRA, VENTA, GESTIÓN E INTERMEDIACIÓN EN EL SECTOR INMOBILIARIO.	KEYLA HERNANDEZ GIRON	594941
E/2020-33573	8/9/20	LUZANNA COMPANY	PROMOCIÓN Y FOMENTO DE OPORTUNIDADES DE INVERSIÓN EN EL PAÍS; DESARROLLO E IDENTIFICACIÓN DE PROYECTOS DE Y/O EMPRESAS INDUSTRIALES.	ANA LUZ BEATO HERNANDEZ	595143
E/2020-29359	7/9/20	M.B.V. KLIN KLIN	VENTA, COMPRA, DISTRIBUCIÓN, FABRICACIÓN, IMPORTACIÓN, EXPORTACIÓN DE PRODUCTOS DE LIMPIEZA, ANTIBACTERIALES, SANITARIOS.	MARIO OSCAR VALDEZ COLLADO	594873
E/2020-31024	7/9/20	M.C.K.W. NORTE REAL ESTATE.	BIENES RAÍCES, CAPACITACIÓN EN BIENES RAÍCES, ADMINISTRACIÓN DE PROPIEDADES, VENTA, ALQUILERES, COMPRA DE PROPIEDADES.	ISELY ALTAGRACIA ALMANZAR ROJAS	594866
E/2020-34010	10/9/20	MA CHÉRIE	SERVICIOS DE REPOSTERÍA.	DANIA DANISA HILARIO SUAREZ	595512
E/2020-24632	24/7/20	MACA INGENIERÍA & SERVICIOS	ADMINISTRACIÓN, SUPERVISIÓN Y EJECUCIÓN DE OBRAS DE INGENIERÍA CIVIL, ELABORACIÓN DE PLANOS ARQUITECTÓNICOS, ELÉCTRICOS Y MECÁNICOS	ELEAZAR GONZALEZ SOTO	594960
E/2020-31140	27/8/20	MAGNETIQUE	IMPORTACIÓN Y COMERCIALIZACIÓN DE ROPA Y CALZADOS.	MAGNETIQUE, S.R.L.	595533
E/2020-24761	7/9/20	MAHWIL REPRESENTACIONES COMERCIALES	COMPRA Y VENTAS LOCALES E INTERNACIONALES, REPRESENTACIÓN, LOGÍSTICA, IMPORTACIÓN Y EXPORTACIÓN, DISTRIBUCIÓN Y VENTA DE BIENES MUEBLES.	MABEL HICIANO WILSON, JOSE DAVID HICIANO WILSON	594851
E/2020-34348	11/9/20	MAIANSE	COMERCIALIZACIÓN DE PRODUCTOS DE HIGIENE PERSONAL, DISTRIBUCIÓN Y VENTA DE MATERIAL GASTABLE DE PAPELERÍA.	MAGDELINE REGINA DOMINGUEZ HERNANDEZ	595756
E/2020-31576	31/8/20	MAMASITA	SERVICIOS DE IMPORTACIÓN DE TODO TIPO DE VEHÍCULOS, RENT A CAR, SERVICIOS DE BAR Y ENTRETENIMIENTO	CARLOS ANDRES PANIAGUA MORETA	595270
E/2020-33225	7/9/20	MAMUCHI NAILS ROOM Y SUPPLY	REALIZAR SERVICIOS DE PEDICURE, MANICURE, CUIDADO PERSONAL, COMPRA Y VENTA DE PRODUCTOS DE BELLEZA.	BERENICE MIREYA EVANGELISTA UBIERA	594910
E/2020-26107	7/9/20	MAPOVAL CATERING	COMERCIALIZACION Y VENTA DE ALIMENTOS Y BEBIDAS PARA CENTROS ESCOLARES.	MARINA POLANCO VALDEZ	594916
E/2020-33729	9/9/20	MARALCAST MÓVIL CENTER Y PAPELERIA	COMPRA, VENTA, REPARACIÓN, ACTIVACIÓN Y DESBLOQUEO DE EQUIPOS TECNOLÓGICOS TALES COMO: CELULARES, TABLET.	MARYURY SUJEIDY ALCANTARA CASTILLO	595280
E/2020-31158	10/9/20	MARCANITO AZUL EVOLUCION DIGITAL	ESTRATEGIAS DE MARKETING DIGITAL, DISEÑO DE PLATAFORMAS PARA EVENTOS DIGITALES, PRODUCCIÓN DIGITAL DE MATERIAL AUDIOVISUAL.	CHRISTIAN JOSE VARGAS LOPEZ	595580
E/2020-33781	9/9/20	MARCO LEGAL	OFICINA DE ABOGADOS, SERVICIOS Y ASESORÍAS JURÍDICAS, SOLUCIONES LEGALES EN TODAS LAS MATERIAS DEL DERECHO.	MARCO JOSE PELAEZ BACO	595342
E/2020-26661	7/9/20	MÁRGUS	SERVICIOS DE EVENTOS CORPORATIVOS, SUPERVISIÓN DE OBRAS/PROYECTOS DE CONSTRUCCIÓN.	GUSTAVO RAFAEL NEGRETTE REYES, MARIA DEL MAR FERNANDEZ VIETES	594946
E/2020-33592	8/9/20	MARIOTTI Y CO	COMPañía DE SERVICIOS DE COMUNICACIÓN, SOCIEDAD RADIAL RESPONSABLE Y REDPONSABLE.	CHARLES NOEL MARIOTTI TAPIA	595153
E/2020-32379	2/9/20	MASTERNET	SOCIEDAD COMERCIAL QUE PRESTARA SERVICIOS INFORMATICOS, ASI COMO REPRESENTACION INTERNACIONAL EN EL PAIS.	NICOLAS YOVANY ALCANTARA PEÑA	595650
E/2020-31474	31/8/20	MATRICES EDICIONES	EDITORIA QUE SE DEDICARÁ A REALIZAR CORRECCIONES ORTOGRAFÍAS Y DE ESTILO DE TODO TIPO DE TEXTOS, DISEÑO GRÁFICO.	JESSICA MARIA FERMIN MURRAY	595210
E/2020-29578	20/8/20	MATTA GIL & ASOCIADOS	IMPORTACIÓN, VENTA Y DISTRIBUCIÓN AL POR MAYOR Y DETALLE DE TODO TIPO DE MERCANCÍAS, INCLUYENDO ARTÍCULOS PARA EL HOGAR COMO CRISTALERÍAS.	MATTA GIL & ASOCIADOS, S.R.L.	595054
E/2020-34108	11/9/20	ME STORE RD	VENTA DE ARTICULO PARA MUJER Y HOMBRES: CARTERAS, ZAPATOS, CORREAS, MAQUILLAJE, PRODUCTOS DE BELLEZA.	ELIZABETH YANGERY MERLO REYNOSO	595631
E/2020-30879	14/9/20	MECHAO	VENTA DE COMIDA EMPRESARIAL, SERVICIOS DE CATERING, RESTAURANTE, DELIVERY.	GRUPO GUASAR, S.R.L.	595812
E/2020-28687	7/9/20	MEDICAL OUTFITS BY DIMART	DISEÑO, CONFECCIÓN, DISTRIBUCIÓN Y VENTA DE ATUENDOS MÉDICOS TALES COMO BATAS, SCRUBS, UNIFORMES.	DINANYELI TOMASA MARTINEZ TOLENTINO	594893
E/2020-33905	10/9/20	MEDPER ABOGADOS	OFICINA DE ABOGADOS, SERVICIOS LEGALES EN EL ÁREA DE LITIGIOS, ASESORÍA Y CONSULTORÍA LEGAL.	OJILVE RAFAEL MEDRANO PEREZ	595468
E/2020-34970	15/9/20	MEDTERM	COMERCIALIZACIÓN DE PRODUCTOS MÉDICOS.	ORILIS RADHAMES OLIVERO	595169
E/2020-33536	8/9/20	MEGA MONTESSORI LOS BEBITOS	COLEGIO NIVEL INICIAL Y NIVEL PRIMARIO.	ANEURYS DE LA ROSA ARROYO, BECQUER TURBI FELIZ	595131
E/2020-33309	7/9/20	MEGATONE SOLAR, AUTOMATIC & SECURITY SYSTEMS CORP	COMPRA, VENTA Y COMERCIALIZACIÓN DE GENERADORES DE ENERGÍA, TALES COMO: INVERSORES, REGULADORES, ESTABILIZADORES.	EDWARD LUIS AQUILES GRULLON LANTIGUA	595009
E/2020-33817	9/9/20	MEHFRAN	SERVICIOS EN TODO LO CONCERNIENTE A LA ARQUITECTURA, DISEÑO, INNOVACIÓN, DECORACIÓN, ELABORACIÓN DE PRESUPUESTOS.	DIANA FRANCISCO DIAZ	595396
E/2020-30618	26/8/20	MEJJOTECH	BRINDAR SOLUCIONES TECNOLÓGICAS A LAS EMPRESAS, TALES COMO: PÁGINA WEB, SISTEMA DE GESTIÓN EMPRESARIAL, Y ARTÍCULOS TECNOLÓGICOS.	MARCOS ISAIAS MEJIA JORGE	595111
E/2020-33732	9/9/20	MENDIBAI	PROMOCIÓN Y EL DESARROLLO DE INVERSIONES EN PROPIEDADES, ACCIONES, CUOTAS SOCIALES, BONOS, BIENES INMUEBLES, TANTO EN EL TERRITORIO NACIONAL COMO EN EL EXTRANJERO.	MARIA ANTONIETA MARGARITA ARMENTEROS DE REID	595287
E/2020-29063	15/9/20	MENROQ PROPIEDADES	VENTA Y PROMOCIÓN DE PROYECTOS INMOBILIARIOS.	ARTURO JOSÉ MÉNDEZ ROQUE	595557
E/2020-30443	15/9/20	MERSAGA	COMERCIO AL POR MAYOR Y AL POR MENOR DE ALIMENTOS, BEBIDAS Y ARTÍCULOS COMO LECHE, AGUA NATURAL Y SABORIZADA, PAPEL HIGIÉNICO.	JOAQUIN RAFAEL SANCHEZ MALKUN , FRANCISCO JOSE GARRIGO LEFELD	595118
E/2020-26420	14/9/20	MERUD	ELABORACIÓN Y VENTA DE PICADERAS, POSTRES, COMIDAS PARA BUFFET, BEBIDAS, ARTÍCULOS DE DECORACIÓN, ARREGLOS PERSONALIZADOS Y ORGANIZACIÓN DE EVENTOS.	DILENIA JISSELLE OTAÑO TOLEDO	595804
E/2020-33698	9/9/20	METALERA Y BATERIAS IVELISE	COMPRA, VENTA, IMPORTACIÓN, EXPORTACIÓN, RECICLAJE, DISTRIBUCIÓN Y COMERCIALIZACIÓN DE TODO TIPO DE METALES, BATERÍAS Y REPUESTOS USADOS DE VEHÍCULOS.	METALERA Y BATERIAS IVELISE, S.R.L.	595233
E/2020-34107	11/9/20	MG2020	COMPRA Y VENTA DE EQUIPOS ELECTRODOMÉSTICOS Y DE UTENSILIOS DE COCINA, UTENSILIOS DE LIMPIEZA PARA BAÑOS, CASAS Y OFICINAS, DISPENSADOR Y FILTRACIONES DE AGUAS	MARCELA MARIA GOMEZ VELEZ	595588
E/2020-24513	4/8/20	MIEL DE ABEJAS LA DOMINICANA G	COMERCIALIZACIÓN DE MIEL DE ABEJAS Y POSIBLEMENTE OTROS PRODUCTOS PROPIOS DE LA APICULTURA.	AGUSTIN DE JESUS GONZALEZ ACOSTA, PAOLA YISETTE GONZALEZ DE PIMENTEL	594801
E/2020-31391	9/9/20	MINER	VENTA DE ROPA Y PRODUCTOS DE BELLEZA.	OSCAR DANIEL ACOSTA GRULLON , JHOLEINI MARIA DEL VILLAR GONZALEZ	595230
E/2020-29289	31/8/20	MINIMARKET EVEMARTCK	VENTA AL POR MENOR DE PRODUCTOS ALIMENTARIOS NCP.	ELVANIA CABRAL PASTIÑO	595427
E/2020-33988	10/9/20	MINIMARKET MELVITO	COMPRA, VENTA, EXPORTACION E IMPORTACION DE PROVISIONES DE ALIMENTOS, UTENSILIOS DE COCINA, PLASTICOS, QUINCALLERIA EN GENERAL Y CAFETERIA.	JUAN OSIRIS PEGUERO SANTOS	595502

[210] EXP.	[220] SOL. FECHA	[561] NOMBRE COMERCIAL	[510] ACTIVIDAD	[730] SOLICITANTE	[111] REGISTRO
E/2020-33759	9/9/20	MINISTERIO INTERNACIONAL ALAS ALCANZANDO LAS ALMAS PARA SALVACIÓN	SIN FINES DE LUCRO, INSTITUCIÓN CRISTIANA CON UNA VISIÓN MINISTERIAL QUE SE ENFOCARÁ EN LA EVANGELIZACIÓN, ABARCANDO EL ÁMBITO NACIONAL E INTERNACIONAL.	MOISES PEREZ PEÑA, CRISTOPHER YILBERT DIAZ RIVAS	595308
E/2020-31047	7/9/20	MINISTERIO INTERNACIONAL HIJOS DE DIOS, SAL DE LA TIERRA Y LUZ DEL MUNDO MT 5:13-16	PREDICACIÓN DEL EVANGELIO DE JESUCRISTO, AYUDAS SOCIO-ESPIRITUAL, CONSEJERÍAS, ESTUDIOS BÍBLICOS, EVANGELISMO, ORACIÓN.	BRAHIAN WILBERT REYES FERMIN	594806
E/2020-17870	16/6/20	MINISTERIO NO SOLO DE PAN	INSTITUCIÓN SIN FINES DE LUCRO DEDICADA A EQUIPAR, SOLVENTAR Y SUPERVISAR ESCUELAS BÍBLICAS CON EL PROPÓSITO DE INSTRUIR NIÑOS CON LA PALABRA DE DIOS.	MINISTERIO NO SOLO DE PAN, INC	594842
E/2020-33644	9/9/20	MINISTERIOS 3RS- RESCATAR- RESTAURAR- REFORMAR	LA MISIÓN ES LLEGAR A LA COMUNIDAD A TRAVÉS DEL TRABAJO COMUNITARIO INTEGRAL, FUNCIÓN PRINCIPAL DADA A LA IGLESIA EN SU RESPONSABILIDAD PASTORAL.	RAFAEL ELIAS NUÑEZ PEÑA	595179
E/2020-26619	7/9/20	MIPYDI MI PYMES DIGITAL	SERVICIOS DE CONSULTORÍA COMERCIAL, MARKETING DIGITAL, CONFERENCIAS DE NEGOCIOS, ENTRENAMIENTOS DE VENTAS, CREACIÓN DE MARCAS COMERCIALES.	ELGA IVAN RAMIREZ, JULIO ROSARIO DE AZA	594908
E/2020-33874	10/9/20	MODIP	FERRERÍA. SERVICIOS DE LIMPIEZA EN GENERAL, INSTITUCIONAL, EMPRESARIAL, INDUSTRIAL Y DE RESIDENCIALES, LIMPIEZA DE PARQUEOS, EDIFICIOS Y SISTEMAS ELÉCTRICOS.	DANIEL JOSE ESPAILLAT CAMPOS	595413
E/2020-31729	9/9/20	MOJISAN TECHNOLOGY	COMPRA Y VENTA DE SERVICIOS DE TELECOMUNICACIONES, DATOS, REVENTA DE INTERNET, EQUIPOS TECNOLÓGICOS E INFORMÁTICOS.	VENTURA SANTANA MOTA	595359
E/2020-34144	11/9/20	MRTR SUPLIDIVERSOS	SERVICIOS DE VENTA DE LOTERÍA, RECARGAS TELEFÓNICAS, SUBAGENTE BANCARIO, SEGUROS DE VEHÍCULOS, PICADERAS Y GASEOSAS.	MIRLA ROSANGEL TRONCOSO ROMERO	595598
E/2020-33121	7/9/20	MUJERES EN LA VÍA	ESCUELA DE MANEJO DIRIGIDA A MUJERES.	SULEIKA SILVINA RAMOS MORA	594814
E/2020-32468	14/9/20	MULTICABLE ELECTRONIC SUYHI	VENTA DE ARTÍCULOS ELECTRÓNICOS, CELULARES.	SUMING HE	595840
E/2020-31853	1/9/20	MULTISERVICIOS ASAFRANK	DISTRIBUCIÓN Y COMERCIALIZACIÓN DE AGUA. DISTRIBUCIÓN Y COMERCIALIZACIÓN DE ALIMENTOS. PRODUCCIÓN Y COMERCIALIZACIÓN DE FRUTAS Y VEGETALES.	AIDA CAROLINA MARTINEZ	595661
E/2020-33514	8/9/20	MUNDO AGRICOLA SAN JUAN	COMPRA Y VENTA DE PRODUCTOS AGRÍCOLAS EN GENERAL, COMPRA DE INSUMOS AGRÍCOLAS E IMPORTACIÓN Y EXPORTACIÓN DE MAQUINARIAS AGRÍCOLAS	REYITO PEREZ CEPEDA	595119
E/2020-33375	8/9/20	MUSCARI BY LM	DECORACIONES DE EVENTOS Y MÁS.	MARIA DEL CARMEN TURBI ALVAREZ	595062
E/2020-33233	7/9/20	MVR TECHNOLOGY	COMPRA, VENTA, DISTRIBUCIÓN E IMPORTACIÓN DE TODO TIPO DE EQUIPOS TECNOLÓGICOS TALES COMO (LAPTOPS, COMPUTADORAS DE ESCRITORIO, VIDEO JUEGOS, TELEVISORES, PROYECTORES, CELULARES INTELIGENTES, RELOJES INTELIGENTES).	FAUSTO MICHEL RAMIREZ ROSARIO	594923
E/2020-33430	8/9/20	NAGUINI ANIMAL CARE	ORGANIZACIÓN NO GUBERNAMENTAL DEDICADA AL CUIDADO, DEFENSA, RESCATE, REHABILITACIÓN Y PROTECCIÓN DE LOS ANIMALES EN LA REPÚBLICA DOMINICANA.	ALEJANDRO ANTONIO CONSTANZO SOSA	595088
E/2020-30201	8/9/20	NARTEMIS	FABRICANTES DE JABONES ARTESANALES, PRODUCTOS COSMÉTICOS ARTESANALES DE CUIDADO DE LA HIGIENE, CABELLO.	ANNA DOLORES HOSTETTLER PIMENTEL	595152
E/2020-26574	7/9/20	NAVODROC OVILO DOMINICANA	COMPRA, VENTA, DISTRIBUCIÓN, EXPORTACIÓN E IMPORTACIÓN DE CARNES, PESCADOS, MARISCOS, PRODUCTOS LÁCTEOS Y SUS DERIVADOS.	MELISSA CALDERON HIDALGO, GIAN BERNINI CASTILLO CEDANO	594965
E/2020-34388	14/9/20	NELLYVINTAGERD	VENTA DE ROPA COSMÉTICA	NELLY STEPHANIE DOMÍNGUEZ SIMOA	595797
E/2020-33174	7/9/20	NETTINGSERV	SERVICIOS DE INGENIERÍA, SEGURIDAD ELECTRÓNICA, INFORMÁTICA, REDES DE TELECOMUNICACIONES, SERVICIOS DE TELECOMUNICACIONES.	ENGELS GABRIEL CALDERON ENCARNACION, WILSON BENJAMIN CALDERON ENCARNACION	594855
E/2020-33171	7/9/20	NEXTIME DOMINICANA	COMERCIALIZACIÓN, FABRICACIÓN, DISTRIBUCIÓN, IMPORTACIÓN O EXPORTACIÓN DE PROVISIONES ALIMENTICIAS, FRUTAS, VEGETALES; MEDICAMENTOS.	JOAN MANUEL SENRA OSSER	594854
E/2020-28971	31/8/20	NIDOS FUMIGACIONES	SERVICIOS DE FIGURACIÓN EN GENERAL.	WADY VALDEZ BRITO, ARIELA JAIME RODRIGUEZ	595369
E/2020-33886	10/9/20	NISSI SOLAR ENERGY & ELECTRONICS SOLUTIONS MULTISERVICES.	GENERACIÓN DE ENERGÍA N.C.P (INCLUIDA LA PRODUCCIÓN DE ENERGÍA ELÉCTRICA MEDIANTE FUENTES DE ENERGÍA SOLAR, BIOMOSA, EÓLICA.	NAIROBY DEL CARMEN LLENAS DE MEDINA	595422
E/2020-10494	8/9/20	NOMINADOS	VENTA DE PRENDAS DE VESTIR, ZAPATOS, MAQUILLAJES Y ACCESORIOS, ORGANIZACIÓN DE EVENTOS DE PASARELAS DE ROPA, SERVICIOS DE MAQUILLAJE PROFESIONAL.	FAUDELINA ALTAGRACIA GUTIERREZ DE RODRIGUEZ	595113
E/2020-28864	9/9/20	NORSK CHEMICAL & ENGINEERING COMPANY	CONSTRUCCIÓN DE OBRAS CIVILES EN GENERAL, COMPRA-VENTA DE INMUEBLES O DE CUALQUIER NATURALEZA; SERVICIOS DE DESINFECCIÓN.	RAMON JHOVANNI ULLOA MORA	595356
E/2020-33778	9/9/20	NOVA SPORTS AGENCY	SERVICIOS DE AGENCIA DE BÉISBOL Y REPRESENTACIÓN DE FUTUROS ENTES DEL BÉISBOL.	KELVIN NOVA	595334
E/2020-33057	7/9/20	NOVAL ACADEMY	IMPARTIR TALLERES, DIPLOMADOS Y CAPACITACIONES EN EL ÁREA DE DESARROLLO.	NOVAL, S.R.L.	594829
E/2020-33059	7/9/20	NOVAL PROPERTIES	DESARROLLAR, VENDER, ARRENDAR Y/O ENTREGAR EN ADMINISTRACIÓN A FINES TURÍSTICAS SOLARES Y/O VILLAS TURÍSTICAS.	NOVAL S.R.L.	594784
E/2020-30984	27/8/20	NOVASCO REAL ESTATE	SERVICIOS INMOBILIARIOS REALIZADOS A CAMBIO DE UNA RETRIBUCIÓN O POR CONTRATA, ADMINISTRACIÓN DE FINCAS SOLARES, CASAS Y CONDOMINIOS.	YVES ALEXANDRE GIROUX	595024
E/2020-33652	9/9/20	NUEVO PA TI	VENTA DE ARTÍCULOS TIPO DECORACIONES DEL HOGAR, MUEBLES.	HEIDI HERMINIA BETANCES ANGERMEYER	595185
E/2020-29458	14/9/20	NUTRABIOGLAM	FABRICACIÓN DE COSMÉTICOS PARA EL CABELLO.	YOKASTY MERCADO BARRIENTOS	595810
E/2020-23022	7/9/20	NUTRIELEGANTS	VENTA Y DISTRIBUCIÓN, IMPORTACIÓN Y EXPORTACIÓN DE PRODUCTOS ALIMENTICIOS TALES COMO ARROZ, HARINAS, UVAS, ACEITES.	HEGEL EMMANUEL MOJICA DE LA ROSA, DIOGENES ANTONIO MOJICA	594933
E/2019-34301	7/9/20	OAKBAY INVESTMENTS	REALIZACION DE TODO TIPO DE OPERACIONES COMERCIALES, INDUSTRIALES, EJECUCION DEPROYECTOS, NEGOCIOS, INVERSIONES EN GENERAL.	OAK BAY INVESTMENTS	594757
E/2020-30336	9/9/20	OBSAH GROUP	VENTA DE ALIMENTOS CRUDOS Y COCIDOS, VENTA DE BEBIDAS, COMERCIALIZACION DE MATERIAL GASTABLE DE OFICINA.	JUAN CARLOS LOPEZ RIVAS	595199
E/2020-33542	8/9/20	ODANI ENTERTAINMENT	GRUPO CON VOCACIÓN EN TELECOMUNICACIONES, RADIO DIFUSORA, ESTUDIO DE GRABACIÓN AUDIOVISUAL.	ALBANIA LLASMINA MANCEBO DEL ROSARIO	595130
E/2020-33575	8/9/20	ODES CONSULTARIA	CONSULTORIA DE VARIOS SECTORES DE LA INDUSTRIA PRINCIPALMENTE EN TECNOLOGIA, SALUD, AGRICULTURA.	JOSE DALBY CONTRERAS REYES	595145
E/2020-33241	7/9/20	ODONTOKIDSSTI	ODONTOPEDIATRIA Y ODONTOLOGÍA EN GENERAL.	JULIO GABRIEL CANAHUATE RUIZ	594924
E/2020-33234	7/9/20	ODONTOLOGIA MILAUREN	SERVICIOS ODONTOLÓGICOS Y MEDICINA DENTAL. VENTA DE EQUIPOS ODONTOLÓGICOS Y HERRAMIENTAS AFINES.	MILDRED MESA LAUREANO	594918
E/2020-28522	14/8/20	OFICNET	DEDICADA AL DISEÑO, LA CONSTRUCCIÓN Y SUPERVISIÓN DE OBRAS CIVILES DE INGENIERÍA Y DE EDIFICACIÓN SIN LIMITACIÓN.	STEVEN THOMAS BRITO CONTRERAS, GIANMARCOS ESTÉVEZ SOSA	595571
E/2020-34441	14/9/20	OGUEPHARMA	VENTA, DISTRIBUCIÓN, IMPORTACIÓN Y FABRICACIÓN DE PRODUCTOS FARMACÉUTICOS Y DE INSUMOS, MATERIALES Y EQUIPOS MÉDICOS.	OSVALDO ANTONIO GUERRERO LIMAS	595870
E/2020-33397	8/9/20	OH MY DOG	DEDICADA A VENDER SOMBREROS PARA PERROS.	MARIA TERESA BALIÑO TATIS	595075
E/2020-33106	7/9/20	OLAS DEL ATLÁNTICO II	DESARROLLO Y COMERCIALIZACIÓN DE PROYECTOS INMOBILIARIOS.	CARLOS OCTAVIO TROCHE REYES	594800
E/2020-30477	25/8/20	ONICE INVERSIONES	SERVICIOS DE INVERSION Y ADMINISTRACION DE BIENES RAICES, EXPORTACION E IMPORTACION DE MERCANCIAS DE TODO TIPO TALES COMO MATERIAL GASTABLE DE OFICINA.	DESIREE VASQUEZ CONTRERAS	595086
E/2020-32196	11/9/20	ONNOS BIO CLEAN MANAGEMENT	SERVICIO DE FUMIGACIÓN, CONTROL DE PLAGAS, LIMPIEZA, COMERCIALIZACIÓN Y VENTA DE PRODUCTOS SANITARIOS Y MAQUINARIAS DE LIMPIEZA.	ROSANGELA CEDANO CEDANO	595705
E/2020-30090	10/9/20	ONPOINT SERVICES	SUPLIR MATERIALES Y SERVICIOS DE LIMPIEZA PARA OFICINAS Y EL HOGAR, SERVICIO DE DESINFECCIÓN Y FUMIGACIÓN.	PATRICIA DEL CARMEN HERNANDEZ VALDEZ	595457
E/2020-33716	9/9/20	OPTICA CLARITEC	VENTAS DE LENTES Y MONTURAS.	JOSE MARIA BRITO CAMILO, CLAUDIA ANGELA POLANCO FERNANDEZ DE TEJADA	595275
E/2020-30948	27/8/20	OPTICA OLE	SERVICIOS DE ÓPTICA.	HIPERMERCADOS OLÉ S. A.	594830
E/2020-35019	16/9/20	OPTOGRID	SERVICIO DE INGENIERIA CIVIL.	ORIO LIS RADHAMES OLIVERO	595323
E/2020-33372	8/9/20	ORBITUM COMPANY	SERVICIOS DE COBROS LEGALES Y COMPULSIVOS, RECUPERACIÓN DE CARTERAS, SERVICIOS DE CALL CENTER, COBROS DE ALQUILERES DE INMUEBLES, ASESORÍA LEGAL, EMBARGOS.	YUDELKA ALTAGRACIA MORAN BURDIE, ANIBAL FLORES MORENO	595060
E/2020-33199	7/9/20	ORQUESTA ARTILLERIA PESADA	ACTIVIDADES ARTÍSTICAS, CANTO Y BAILE.	JACQUELINE CLEOPATRA CEPEDA BELLO	594914
E/2020-33566	8/9/20	OTHMAN Y ASOCIADOS	COMPRA VENTA, ALQUILER Y EXPLOTACIÓN DE BIENES INMUEBLES PROPIOS O ARRENDADOS COMO EDIFICIOS DE APARTAMENTOS Y VIVIENDAS.	FABRICE DAVID ATLAN	595140
E/2020-33947	10/9/20	OVALOT	COMPañIA DE TRANSPORTE DE CONTENEDORES, MUNDANZAS, TODO TIPO DE MERCANCIA EXCURSIONES.	CRISTIAN DE LA ROSA	595490
E/2020-29507	9/9/20	P&B SOLUCIONES INTEGRALES SOLUINT	SERVICIOS DE INGENIERÍA, DISEÑO Y ELABORACIÓN DE PROYECTOS, DISTRIBUCIÓN DE ARTÍCULOS FERRETEROS Y MATERIALES ELÉCTRICOS.	RICARDO ANTONIO PACHECO ROJAS	595343
E/2020-31784	10/9/20	PALMAREJO, REPRESENTACIONES Y CONSTRUCCIONES	CONSTRUCCIÓN, INGENIERÍA CIVIL, ARQUITECTURA, INGENIERÍA ELECTROMECÁNICA, COMUNICACIONES, DISEÑOS Y CONSULTORIA.	VICTOR MANUEL PERALTA DIAZ	595461
E/2020-33813	9/9/20	PANADERIA GRIEGA	ELABORACIÓN Y DISTRIBUCIÓN DE TODO TIPO DE PRODUCTO HECHO A BASE DE HARINA.	VLADIMIR PERALTA DE LOS SANTOS	595394
E/2020-26667	19/8/20	PANADERÍA Y REPOSTERÍA GALICIA RODRIGUEZ & ASOCIADOS	VENTA Y DISTRIBUCIÓN DE PRODUCTOS COMESTIBLES DERIVADOS DE LA HARINA: PANES, BISCOCHOS, DONAS ENTRE OTROS.	GALICIA VICTORIA RODRIGUEZ SANTANA	594849
E/2020-26012	7/9/20	PANADERÍA Y REPOSTERÍA PANREPOSA	ELABORACIÓN, DISTRIBUCIÓN Y VENTA DE PAN, PASTELES, BIZCOCHO, MASITAS, ENTRE OTROS PRODUCTOS, DERIVADOS DE LA HARINA.	ISAAC DE LA CRUZ CORNIELES	594881
E/2020-33203	7/9/20	PASTELERIA DULCE HOGAR	FABRICACIÓN, VENTA Y DISTRIBUCIÓN DE TODO TIPOS DE: BIZCOCHOS, QUIPES, PASTELITOS, DULCES, BROWNIE, FLAN DE LAS DISTINTAS ESPECIES.	MARIA ESTELA RODRIGUEZ RODRIGUEZ	594896
E/2020-26078	4/9/20	PATESA	VENTA DE MATERIALES Y EQUIPOS FERRETEROS, MATERIALES DE CONSTRUCCIÓN, MATERIALES ELÉCTRICOS Y LUCES LED DE TODO TIPO.	RINDA LOURDES DURAN OLAVERRIA	595149

[210] EXP.	[220] SOL. FECHA	[561] NOMBRE COMERCIAL	[510] ACTIVIDAD	[730] SOLICITANTE	[111] REGISTRO
E/2020-24476	9/9/20	PATRIMONIO SAVIMEL	BIENES RAÍCES, ALQUILERES, CONSTRUCCIÓN DE CARRETERA, PUENTE, CORALES Y CASAS, CALLES Y BADENES Y CUALQUIER OTRA OBRA CIVIL.	VICDALI MELGEN PEREZ	595246
E/2020-32005	11/9/20	PAUDOM	VENTA DE TODOS TIPOS DE COMIDA CRUDA Y COCIDA AL POR MAYOR Y DETALLES.	ROQUE ANTONIO ROSARIO DOMINGUEZ	595746
E/2020-19861	26/6/20	PCF GLOBAL SOLUTIONS	CALL CENTER Y AGENCIA DE EMPLEO.	DWAYNE LYNDON BOND, BRITANNY LAM	594993
E/2020-25221	28/7/20	PEARL EVENTS PLANNER BY CRESPO	SERVICIOS DE ASESORÍA, MONTAJE, ORGANIZACIÓN Y SERVICIOS DE EVENTOS EN GENERAL. VENTA DE ARTÍCULOS PARA EVENTOS EN GENERAL.	LAURA CECILIA CRESPO MEJIA	594995
E/2020-30341	25/8/20	PEDRO ENCARNACIÓN GEO & TOPO SOLUCIONES	PROCESO DE DESLINDES, MENSURA PARA SANEAMIENTOS, PROCEDIMIENTOS DE SUBDIVISION, REFUNDICION, DIVISION PARA PARTICION.	PEDRO JULIO ENCARNACION DURAN, PEDRO YGNASIO ENCARNACION TEJEDA	594957
E/2020-33822	9/9/20	PELUCHIC	SERVICIOS DE SALON DE BELLEZA, BAR, VENTA DE PRODUCTOS PARA EL CUIDADO DE LA BELLEZA, SPA.	GRISELL AMELIA MARMOLEJOS ALMONTE	595393
E/2020-33594	8/9/20	PENN CIGAR MACHINES	PROVEER SERVICIOS DE REPARACIÓN Y MANTENIMIENTO DE MAQUINARIAS DE LA INDUSTRIA DE TABACO.	GUILLERMO JOSE LEON HERBERT	595154
E/2020-32695	18/9/20	PEREZ REYNOSO LEGAL CONSULTING	ASESORÍA LEGAL ESPECIALIZADA EN DERECHO CIVIL, DERECHO COMERCIAL, DERECHO DE FAMILIA.	VICTOR ALONSO PEREZ MELO , GENESIS MARIAND REYNOSO ORTIZ	595299
E/2020-34201	11/9/20	PINKLADYBEACOLLECTION	VENTAS DE ROPAS Y ACCESORIOS DE MUJER.	BERTRIDE JEAN- BAPTISTE	595652
E/2020-17170	7/9/20	PIPPA'S CAFÉ	OPERACIÓN Y DESARROLLO DE NEGOCIOS DE RESTAURANTES, CAFETERÍA, ASESORÍA Y PRESTACIÓN DE SERVICIOS EN EL ÁREA CULINARIA Y DE HOSTELERÍA.	MEWILIA INVESTMENTS, S.R.L.	594937
E/2020-34442	14/9/20	PLACONDO	ADMINISTRACION Y VENTA DE BIENES RAICES COMO PROPIEDADES, EDIFICIOS, CASAS, CONDOMINIOS, APARTAMENTOS Y VEHICULOS DE MOTOR	ALEJANDRO ALMONTE HEREDIA	595871
E/2020-29892	10/9/20	PLASTIMADERAS HICA	COMERCIALIZACION, FABRICACION, EXPORTACION E IMPORTACION DE PRODUCTOS DE PLASTICOS RECICLABLES PARA FABRICACION DE DIVERSOS ARTICULOS (CONSTRUCCION, HOGAR, SANITARIO, ETC.)	NESTOR MIGUEL HIDALGO GARCIA	595458
E/2020-27309	7/8/20	PLAY DE SOFTBALL PEDRO BELLO HEREDIA	ORGANIZACIÓN SIN FINES DE LUCRO, DEDICADA AL FOMENTO DE ACTIVIDADES DEPORTIVAS, CULTURALES, DE RECREACIÓN DEL MUNICIPIO DE DUVERGÉ.	AUGUSTO CESAR BELLO PEREZ	595222
E/2020-34084	10/9/20	PLAZA ECOLÓGICA	NUEVA PLAZA UBICADA EN LA AVENIDA ECOLÓGICA QUE TENDRÁ LAS SIGUIENTES ACTIVIDADES DISPONIBLES: HELADERÍA, MINI MARKET, LAVANDERÍA, PELUQUERÍA, FARMACIA, REPOSTERÍA.	ROBERTO ANTONIO MINAYA GARCIA	595582
E/2020-34007	10/9/20	PLAZA MARCO MARCIAL	BIENES RAÍCES.	PEDRO RAFAEL DE JESUS	595513
E/2020-26889	6/8/20	PLAZA OSCAR AMADI CELULAR	VENTA DE CELULARES Y ACCESORIO DE CELULARES, EXPORTACIÓN E IMPORTACIÓN DE ACCESORIOS.	PLAZA OSCAR AMADI CELULAR, S.R.L.	595016
E/2020-33524	8/9/20	PLEMONS	SERVICIOS DE COMERCIALIZACIÓN, GESTIÓN, PRODUCCIÓN, ELABORACIÓN, IMPORTACIÓN, EXPORTACIÓN DE: PRODUCTOS DE CONSUMO MASIVO.	FRANCISCO ALEJANDRO LEBREAULT ACEVEDO	595121
E/2020-29716	9/9/20	PND PEST CONTROL	SERVICIOS DE FUMIGACIÓN PARA EL CONTROL DE PLAGAS Y DESINFECCIÓN CONTRA VIRUS Y BACTERIAS.	ANABEL MICHELL ORTIZ CHAVEZ	595156
E/2020-30580	25/8/20	POLITO OLIVER	ENTIDAD SIN FINES DE LUCRO PARA, AYUDAR A LOS JÓVENES DE ESCASOS RECURSOS ECONÓMICOS A TRAVÉS DE PROGRAMAS DE BECAS.	KEVIN ENMANUEL OLIVER PEREZO	594841
E/2020-32880	4/9/20	POLIURETANOS QUIMICO INDUSTRIAL	FABRICACIÓN DE ESPUMA FLEXIBLE Y REGIDA DE BAJA, MEDIA Y ALTA DENSIDAD, PARA ELCONSUMO DOMESTICO COMO MATERIA PRIMA DE LA FABRICA DE COLCHONES Y MUEBLES.	RADHAMES BIENVENIDO JORDAN HUNGRIA	594787
E/2020-32278	11/9/20	PONDASHORE ENTERPRISE	VENTA, ALQUILER Y CONSTRUCCIÓN DE BIENES INMUEBLES.	LUIS FERNANDO JULIAN CHALAS	595736
E/2020-28884	17/8/20	POR UN PLANETA VIVO	ESPECIALIZADO EN VENTA, COMERCIALIZACIÓN Y PRODUCCIÓN DE PRODUCTOS ALIMENTICIOS, DE HIGIENE PERSONAL.	DOMINIC FUENTES GRACIA	595644
E/2020-14570	11/9/20	PORO LOGISTIC	VENTAS Y COMERCIALIZACIÓN DE ARTÍCULOS ELECTRÓNICOS, COMPUTADORAS, CELULARES, TELEVISIÓN.	PEDRO ROSARIO CALDERON	595628
E/2020-29462	31/8/20	POWER ADNARIM SUPPLY	COMPRA, VENTA, FABRICACIÓN, DISEÑO, IMPORTACIÓN, EXPORTACIÓN Y COMERCIALIZACIÓN DE PRODUCTOS DE LÍNEA DE CUIDADO PARA LA MUJER.	JUAN CARLOS DAVILA GONZALEZ, RICARDO ERNESTO MARTIN ORSINI	595561
E/2020-31393	28/8/20	PRALCON GROUP	DISTRIBUCION Y VENTA DE PRODUCTOS DE CONSUMO MASIVO TALES COMO: PAÑALES, RASURADORAS, AEROSOLES, TOALLAS SANITARIAS.	JUAN MANUEL JUNIOR PEREZ SILBERBERG	595267
E/2020-33816	9/9/20	PRINCESA COMERCIAL	PUBLICIDAD Y SERVICIOS PUBLICITARIOS EN GENERAL.	JOSE TORIBIO RODRIGUEZ PEREZ	595634
E/2020-27444	10/8/20	PRINT OPEN	DISEÑO GRÁFICO, IMPRESIÓN, COPIADO, COMPRA Y VENTA DE MATERIALES DE OFICINA Y PAPELERÍA.	PRINT OPEN, S.R.L.	595777
E/2020-34066	10/9/20	PRIVATEER MERCANTIL	FABRICACION DE VARILLA Y PERFILES DE ACERO	MILVIO ARMANDO LINARES VILLEGAS	595540
E/2020-20041	8/9/20	PRODUCCIONES PROTJADAZ	VENTA DE PRODUCTOS PARA CONSUMO HUMANO Y VENTA DE PLÁSTICOS DESECHABLES, VASOS, PLATOS, CUCHARAS.	ROBERT TEJADA METZ	595078
E/2020-34361	11/9/20	PRODUCTOS GUSTO NATURAL BY MIGSAID	DESARROLLAR UNA LINEA DE PRODUCTOS COMESTIBLES ORGANICOS, CIEN POR CIENTO NATURALES, QUE CUIDEN LA SALUD Y AYUDEN EL MEDIO AMBIENTE.	SAIDY ROSMERY MERCEDES DE RUIZ	595766
E/2020-26611	10/9/20	PRODUCTOS DESINFLAMATORIOS FRICCLIN	VENTA Y ELABORACION DE MENTOL PARA USO MÉDICO.	EUSEBIO BAUTISTA FRIA	595552
E/2020-25371	29/7/20	PROGRAMA DE CAPACITACIÓN EDUCATIVA EMPRESARIAL, PROCEDE	REALIZAR Y DESARROLLAR CAPACITACIONES, PROYECTOS EMPRESARIALES Y EDUCATIVOS.	ANNY LUZ SOSA ALMONTE	594997
E/2020-17169	9/9/20	PROGRAMA DE SALUD VISUAL COMUNITARIO PARA LA PREVENCIÓN DE LA SEGUERA PS, UNIDO	DEDICADO A LA SALUD VISUAL, PREVENCIÓN DE CEGUERA, VENTA DE LENTES CORRECTIVOS.	MANUEL ANTONIO RODRIGUEZ ROJAS	595245
E/2020-34297	11/9/20	PROPER TREATMENT VMJR	RECICLAJE DE BATERIAS Y DE METALES EN GENERAL.	RIANDYS RADHAMES HELENA GUERRERO	595719
E/2020-34374	14/9/20	PROPITAL GROUP	ASESORÍA INMOBILIARIA, COMPRA, VENTA Y ALQUILER DE PROPIEDADES, PROMOTORA INMOBILIARIA, DESARROLLO DE PROYECTOS INMOBILIARIOS.	ALEXIS ROSTAND PETIT JOSE	595787
E/2020-34174	11/9/20	PROSOCOR	VENTAS DE PRODUCTOS DE SOLDADURA, CORTE, Y REFRIGERACIÓN.	HARUMI ALTAGRACIA PENA REINA, FRANCISCO ENRIQUE VARGAS CHEAS	595643
E/2020-34963	15/9/20	PROVISIONES HESD	IMPORTACIÓN, EXPORTACIÓN Y COMERCIALIZACIÓN AL POR MAYOR Y AL DETALLE DE FRUTAS, VEGETALES Y PRODUCTOS AGRÍCOLAS.	MARISOL ITZEL CARRERA BATISTA	595355
E/2020-31135	9/9/20	PROYECTO DE DESARROLLO ALAS DE IGUALDAD	SIN FINES DE LUCRO, QUE SE DEDICA A PROYECTOS SOCIALES.	NESLY JULIEN, PROYECTO DE DESARROLLO ALAS DE IGUALDAD INC	595328
E/2020-31384	9/9/20	PROYECTOS CIVILES, ELÉCTRICOS E INMOBILIARIOS L3E	EJECUCIÓN DE PROYECTOS DE OBRAS CIVILES, ELÉCTRICAS E INMOBILIARIA, MANTENIMIENTO DE REDES ELÉCTRICAS.	DARHIANNY ENCARNACION MUÑOZ, OVANDIS ENCARNACION	595304
E/2020-25727	10/9/20	PROYECTOS CONSTRUCTORES PROCALEZ	SERVICIOS EN EL ÁREA DE INGENIERÍA DE LA CONSTRUCCIÓN; OBRAS CIVILES Y PRIVADAS, VACIADO DE HORMIGONES.	ABEL BERNARDO GONZALEZ BENCOSME	595450
E/2020-29561	20/8/20	PUBLICHOICE BY MARTIN ALCANTARA	PRODUCCIÓN, VENTA Y DIFUSIÓN DE PRODUCTOS Y SERVICIOS RELACIONADOS A LA PUBLICIDAD, COMUNICACIÓN.	PUBLICHOICE BY MARTIN ALCANTARA, S.R.L.	595793
E/2020-33538	8/9/20	PUNTA ORO	CONSTRUCCIÓN, Y EDIFICACIÓN OBRA CIVILES, INDUSTRIALES, HOTELERAS.	LUIS DEL CARMEN DE PAULA SOLANO, CESAR AUGUSTO NUÑEZ RIVAS	595128
E/2020-34025	10/9/20	QCM CONSULTING	ALQUILER, DISEÑO, CONSIGNACIÓN, INTERMEDIACIÓN, COMISIÓN, REPRESENTACIÓN, PROMOCIÓN, INVERSIÓN, SERVICIOS DE MANTENIMIENTO.	FRANCISCO ALBERTO CAYETANO SUBERVI	595515
E/2020-25422	29/7/20	QUINTAS RESIDENCES II	CONSTRUCCIÓN Y ADMINISTRACIÓN DE ÁREAS COMUNES RESIDENCIALES Y EDIFICIOS DENTRO DE CONDOMINIOS.	JOSÉ ANTONIO ACOSTA BELLO	594972
E/2020-27917	10/9/20	R.P FELIZ INDUSTRIAL	SERVICIOS DE ENGRANAJE DE PIÑONES, TROKELES, SOLDADURA EN GENERAL Y TODO TIPO DE PIEZAS PARA LA INDUSTRIA.	RICARDO MIGUEL PINEDA FELIZ	595568
E/2020-33603	9/9/20	RA CORSAIR	VENTAS DE MATERIALES GASTABLES DE OFICINA, PAPELERÍA Y DETERGENTES.	RAMON EMILIO AGRAMONTE SANCHEZ	595158
E/2020-21703	7/9/20	RAMALDI INMOBILIARIA	LA PROMOCIÓN, CONSTRUCCIÓN, SUPERVISIÓN DE OBRAS PÚBLICAS O PRIVADAS, EDIFICACIONES, DE MUEBLES O INMUEBLES.	RANDOLPH GUERRA MINAYA	594860
E/2020-33249	7/9/20	RAMBO CRISTIANO	CANTAUTOR DE MÚSICA CRISTIANA, DEDICADO A SERVIR A LOS JÓVENES A TRAVÉS DE LA MÚSICA Y LA PALABRA DE DIOS.	ANDERSON ALEXANDER PEÑA JIMENEZ	594939
E/2020-33757	9/9/20	RANCHO AGROPECUARIO EL PARAÍSO	COMPRA, CRIANZA Y VENTA DE GANADO, TODA CLASE DE EXPLOTACIÓN DE GANADO.	RANCHO AGROPECUARIO EL PARAÍSO, S.R.L.	595305
E/2020-31118	8/9/20	RANK UPPERS MARKETING AND POSITIONING	SERVICIOS TECNICOS, APLICACION DE SISTEMAS DE SOFTWARE Y HARDWARE. REPARACION, COMPRA Y VENTA DE COMPUTADORAS , CELULARES Y LAPTOPS.	KARLS ROBINSSON DE LA ROSA PEÑA, DEMETRIO REYES MARTINEZ	595012
E/2020-28142	9/9/20	RANRED DOMINICANA	SERVICIOS DE TELECOMUNICACIONES Y SERVICIOS DE INTERNET.	ESTALIN ENMANUEL NICACIO RECAREY	595235
E/2020-30154	7/9/20	RARE TODO SMART	SERVICIOS ESPECIALIZADOS DE AUTOMATIZACIÓN DE VIVIENDAS O EDIFICACIONES, VENTAS DE SISTEMAS DE DOMÓTICA.	EDGAR VLADIMIR HERNÁNDEZ HERNÁNDEZ	594790
E/2020-33713	9/9/20	RAUL CIFUENTES	ENTRENAMIENTO DE PERSONAL Y ASESORIAS DE PASTELERIA Y PANADERIA, CURSOS TALLERES Y CLASES UNIVERSITARIAS.	RAUL RAFAEL CIFUENTES BONNET	595271
E/2020-30087	9/9/20	RAYBIPI INMOBILIARIA.	SERVICIOS INMOBILIARIOS REALIZADOS A CUENTA PROPIA, CON BIENES PROPIOS O ARRENDADOS, SERVICIOS INMOBILIARIOS.	YUDERKIS RODRIGUEZ CASTRO	595237
E/2020-33428	8/9/20	REBACHEC INDUSTRIAL	ALQUILER DE EQUIPOS PESADOS, TRACTORES, PALAS MECÁNICAS. SERVICIOS A LA INDUSTRIA DE LA CONSTRUCCIÓN Y OBRAS CIVILES.	ALBERTO REYES BAEZ	595087

[210] EXP.	[220] SOL. FECHA	[561] NOMBRE COMERCIAL	[510] ACTIVIDAD	[730] SOLICITANTE	[111] REGISTRO
E/2020-31478	31/8/20	RED DOMINICANA DE INSTITUCIONES DE TECNOLOGÍA FINANCIERA REDOFINTECH	ENTIDAD SIN FINES DE LUCRO QUE BUSCA AGRUPAR AL SECTOR QUE CONFORMAN TODAS LAS INSTITUCIONES DE TECNOLOGÍA FINANCIERA (ITF).	JUAN MANUEL ADAMES SILVA	595220
E/2020-34109	11/9/20	REPUESTOS Y REPARACIONES DEL CARIBE BY JOSE PARRA	DISTRIBUCIÓN DE MATERIALES, EQUIPOS Y SUMINISTROS PARA SOLDADURA, SERVICIOS DE REPARACION Y TALLER.	JOSE EDUARDO PARRA	595589
E/2020-33374	8/9/20	RIDE-ON DOMINICANA	COMERCIALIZACION DE PRODUCTOS PARA EL SECTOR AUTOMOTRIZ	LINA ANDREA ROQUEL ZABALA	595091
E/2020-31651	31/8/20	RIMINI FARMS	SERVICIOS DE PRODUCCIÓN Y EXPORTACIÓN DE VEGETALES, CEREALES Y OTROS PRODUCTOS COMESTIBLES.	MIKE NITZAN ROZMAN	595532
E/2020-33305	7/9/20	RIO AMARILLO CONSTRUCCIONES	CONTRATACIÓN DE OBRAS EN EL SECTOR PÚBLICO Y PRIVADO, SUMINISTRO DE MATERIALES Y EQUIPOS PARA LA CONSTRUCCIÓN.	HUGO LEONARDO DAVILA PONCE	595052
E/2020-33887	10/9/20	RIVASERRATA IMPORT	COMPRA Y VENTA DE VEHÍCULOS Y EQUIPOS NUEVOS Y USADOS.	FANY ELVIRA SERRATA RIVAS	595428
E/2020-26804	8/9/20	RIVEMAR	VENTA AL POR MAYOR DE PRODUCTOS TEXTILES, PRENDAS DE VESTIR Y CALZADO, PAPEL HIGIÉNICO, TOALLAS SANITARIAS.	PAUL GUILLERMO RIVERO ALVAREZ	595026
E/2020-26802	8/9/20	RIVERAM FOODS	VENTA AL POR MAYOR DE ALIMENTOS Y BEBIDAS, ANIMALES VIVOS, ARROZ, TRIGO, OLEAGINOSAS, AZÚCAR, PRODUCTOS LÁCTEOS.	PAUL GUILLERMO RIVERO ALVAREZ	595023
E/2020-33318	7/9/20	RIVIERA GOLF	PROYECTO TURÍSTICO HOTELERO E INMOBILIARIO.	MARCO ANTONIO VILLANUEVA CAMPS	594987
E/2020-34065	10/9/20	ROCCA RIVIERA INVESTMENTS	FABRICACION DE PERFILES DE ACERO.	MILVIO ARMANDO LINARES VILLEGAS	595537
E/2020-32194	14/9/20	RONDEC GARANTIAS MECANICAS	BRINDAR SERVICIOS DE GARANTÍAS MECÁNICAS SOBRE MOTOR Y TRANSMISIÓN DE VEHÍCULOS AUTOMOTORES.	LOSANDY STEVEN RONDON ADAMES	595784
E/2020-33746	9/9/20	ROPERBUX	COMERCIALIZACIÓN DE DISPOSITIVOS ELECTRÓNICOS Y SUS ACCESORIOS, PROMOCIÓN Y FOMENTO DE OPORTUNIDADES DE INVERSIÓN ECONÓMICA EN EL PAÍS.	DARWIN ELIEZER RODRIGUEZ BOCIO, KAREN PATRICIA PERALTA KELLY	595293
E/2020-30488	25/8/20	ROQUETERIA Y PRODUCTOS JOSEFINA NUÑEZ	FABRICACIÓN Y VENTA DE DE PRODUCTOS ALIMENTICIOS DERIVADOS DE LA HARINA.	JOSE LUIS NUÑEZ MEDINA	594799
E/2020-27340	8/9/20	ROSA DE BAYAHIBE	VENTA DE MUEBLES Y ARTÍCULOS PARA EL HOGAR.	PAOLA LIRANZO GONZALEZ	595043
E/2020-31221	8/9/20	ROTHWELL ENERGY SERVICES	IMPORTACIÓN, COMPRA, DISTRIBUCIÓN Y VENTA DE PRODUCTOS DERIVADOS DE PETROLEO; TRANSPORTE Y ALMACENAMIENTO DE PRODUCTOS DERIVADOS DE PETROLEO.	JUAN CARLOS HURTADO ANGARITA	595015
E/2020-32184	2/9/20	ROYAL ROCKSTAR SERVICES	ALQUILER DE VEHÍCULOS CLÁSICOS Y DE LUJO, BARCOS, YATES Y SERVICIOS DE ALIMENTOS Y BEBIDAS PARA EVENTOS DE BODAS.	DENNIS NOWAK, CIDNEY NOWAK	595802
E/2020-34029	10/9/20	RUBY COMPANY GROUPS	PRESTAMOS HIPOTECARIOS Y PRESTAMOS PERSONALES. ASÍ COMO TAMBIÉN A TRANSPORTE PRIVADO Y A LA IMPORTACIÓN DE VEHÍCULOS.	JHON GREGORY CATALINO RODRIGUEZ	595520
E/2020-33634	9/9/20	RUCANA ORGANIC	ELABORACIÓN, PROMOCIÓN Y VENTA DE PRODUCTOS PARA EL CUIDADO DEL CABELLO A BASE DE PRODUCTOS NATURALES.	HECTOR ANDERSON ROSARIO RUIZ	595174
E/2020-32980	7/9/20	RUTAS DE LOS TEMAS FJF	DESARROLLO DE LA ACTIVIDAD DE PERIODISMO, INFORMACIÓN, SERVICIOS DE PUBLICIDAD Y RELACIONES PÚBLICAS.	NADIN EMIL PEÑA HENRIQUEZ	594732
E/2020-33268	7/9/20	RUTH ALMONTE CONSULTING	CONSULTORÍA EN MATERIA DE PLANIFICACIÓN ESTRATÉGICA, CALIDAD, DISEÑO Y REINGENIERÍA DE PROCESOS, MEJORA CONTINUA.	RUTH ERLINA ALMONTE YSAAC	594971
E/2020-28865	9/9/20	S.A EL RUBIO AUTO DETAILING	SERVICIO DE LAVADO, ACONDICIONAMIENTO INTERIOR, TRATAMIENTO, LIMPIEZA EN GENERAL DE VEHÍCULOS DE MOTOR CAR WASH.	NADISA FRIAS PACHECO, DEIVY BRAYAN CARRILLO REYES	595200
E/2020-33862	10/9/20	S.G. RALECO	EMPRESA DEDICADA A OFRECER SERVICIOS GENERALES EN RESIDENCIAS Y EMPRESAS: MANTENIMIENTO E INSTALACIONES ELÉCTRICAS.	MICHEL EMMANUEL MIOLAN RODRIGUEZ	595418
E/2020-28773	14/9/20	SAI, SISTEMAS AUTOMÁTICOS INTEGRADOS	SERVICIOS, IMPORTACIÓN, DISTRIBUCIÓN, AUTOMATIZACIÓN, VENTAS E INTEGRACIÓN DE SISTEMAS ELECTRÓNICOS DE SEGURIDAD.	STALIN JOSE TEJEDA PEREZ	595771
E/2020-33236	7/9/20	SAKURA TRADING SERVICES	REPRESENTACIÓN Y ASESORÍA EN MATERIA DE ENERGÍA (PETRÓLEO Y GAS), INCLUYENDO SU COMERCIALIZACIÓN.	CARLIXTO DE JESUS GABRIEL PEREZ	594921
E/2020-17276	9/9/20	SALÓN CRISTINA ANALUBY	SERVICIOS DE SALÓN DE BELLEZAS, VENTAS DE PELO, ROPA, ACCESORIOS DE BELLEZA.	WENDY MARIA AQUINO MARTINEZ, ANA CRISTINA CAPELLAN BERROA	595211
E/2020-28891	17/8/20	SAN CRISTÓBAL VERDE	PROGRAMA SIN FINES DE LUCRO ENFOCADO EN LA PRESERVACIÓN, RECUPERACIÓN Y PROTECCIÓN DEL MEDIO AMBIENTE.	DOMINIC FUENTES GRACIA	595332
E/2020-33900	10/9/20	SANSER INGENIERIA	CONSTRUCCIÓN DE OBRAS CIVILES, PRIVADAS Y PÚBLICAS.	MIGUEL ALEJANDRO SANTANA SERRA	595465
E/2020-33119	7/9/20	SANTA JARTURA	ESTUDIO DE DISEÑO, MERCADEO, Y CONTENIDO ENFOCADO EN COMIDA	VERA ISABELLE LANDOLFI MATOS	594813
E/2020-33537	8/9/20	SANTANA'S COLMADO CAFETERIA AAA	VENTAS AL DETALLE DE PRODUCTOS ALIMENTICIOS.	ALEXANDER SANTANA	595129
E/2020-31330	10/9/20	SANTECH CONSULTING	SERVICIOS DE CONSULTORÍA EN SISTEMAS DE INFORMACIÓN Y MONITOREO DE PUBLICIDAD.	FREILYN SANDIEL TAVAREZ RODRIGUEZ	595527
E/2020-33384	8/9/20	SAPPO TECHNOLOGIES	SERVICIO DE CONSULTORIA EN TECNOLOGIA Y CIBERSEGURIDAD, CONSULTORIA Y DESARROLLO DE SERVICIOS EN LA NUBE, ADMINISTRACION DE PROYECTOS.	KENNEDY KUROYK SANCHEZ FLORES	595068
E/2020-28530	14/8/20	SARJOM INVERSIONES	INVERSIÓN EN EL MERCADO DOMINICANO.	JUAN JOSE MEDINA MANZUETA	594837
E/2020-34298	11/9/20	SAZON DE MI SAZON	VENTA Y ELABORACIÓN DE SAZÓN PARA COMIDA.	YOHANNA DE LOS SANTOS DEL ROSARIO	595720
E/2020-33906	10/9/20	SCONTO HOLDINGS	COMPRA Y VENTA DE INMUEBLES Y OTORGARLOS EN ALQUILER.	ALEJANDRO MANUEL LONDOÑO MODESTO	595469
E/2020-33477	8/9/20	SDG MEDICAL	DESARROLLO SOFTWARE Y SOLUCIONES DIGITALES.	DAVID ALTAGRACIA SUBERVI VALDEZ	595099
E/2020-24159	11/9/20	SEA T.V.T	OFRECER SERVICIOS DE ALOJAMIENTO, ORGANIZAR EVENTOS ASÍ COMO VENTA DE COMIDA Y BEBIDA.	GRECIS DE LA ROSA RODRIGUEZ	595657
E/2020-33928	10/9/20	SEASERVIZ	SERVICIOS DE MANTENIMIENTO DE PLANTA FÍSICA.	CESAR JOSE DIAZ ABREU	595482
E/2020-30523	9/9/20	SEGURETRETROVISOR BY MONTESOCA	VENTA, DISTRIBUCIÓN E IMPORTACIÓN DE ACCESORIOS PARA VEHÍCULOS, REPUESTOS DE VEHÍCULOS.	MELVIN ISRAEL MONTES DE OCA	595330
E/2020-31200	16/9/20	SELLOS Y COMPONENTES HYD	VENTAS Y REPARACIONES HIDRÁULICAS EN GENERAL, REPUESTOS Y PIEZAS, ALQUILER DE EQUIPOS PESADOS.	SEBASTIAN MADERA RODRIGUEZ	595778
E/2020-33718	9/9/20	SEÑALIZACIONES MARTE & MARTE	LA ACTIVIDAD QUE SE DEDICARA ES HA LA SEÑALIZACIONES EN PINTURA DE CARRETERA, VIAS PUBLICAS.	MARTIN DAVID SMITH GUERRERO, JUAN ELIAS MARTE FRANCISCO	595274
E/2020-33531	8/9/20	SERTEMCO SERVICIOS DE TECNOLOGÍA MÓVILES Y COMERCIAL	COMERCIALIZACIÓN DE PLATAFORMAS DIGITALES, COMERCIO ELECTRÓNICO, PUBLICIDAD ONLINE, SERVICIOS DE REPARTO.	SYNAPSE GROUP, SRL	595123
E/2020-31609	14/9/20	SERVIAUTOS ARAY	IMPORTACIÓN, EXPORTACIÓN, COMPRA, VENTA AL POR MAYOR Y AL DETALLE DE GOMAS NUEVAS Y USADAS.	DAHIANA ADAMES TAVAREZ	595792
E/2020-24391	9/9/20	SERVICIO TÉCNICO DE INGENIERÍA CIVIL JU, STICJU	EMPRESA DE CONSTRUCCIÓN.	JOSE ISMAEL UREÑA REYES	595360
E/2020-30800	7/9/20	SERVICIOS & PLANES FÚNEBRES JDSV	SE DEDICARA A SERVICIOS Y PLANES FÚNEBRES, VELATORIOS, BUSQUEDA Y TRASLADO DEL FALLECIDO, CREMACION, ARREGLOS FLORALES.	JOSE DE LOS SANTOS VALDEZ	594973
E/2020-31633	14/9/20	SERVICIOS ADUANALES BEDOPA	SERVICIOS ADUANALES, LEGAL Y ADMINISTRATIVOS, DE IMPORTACIÓN Y EXPORTACIÓN, TRANSPORTE Y LOGÍSTICAS NACIONAL E INTERNACIONAL.	MARIA CESARINA BEATO ZAPATA	595809
E/2020-30732	10/9/20	SERVICIOS DIVERSOS CRISTIAN MANUEL TAVAREZ PEÑA Y CONTRERAS T.P.C	VENTAS DE EQUIPOS FERRETEROS, VENTA DE CELULARES, ACCESORIOS Y DE TEXTILES.	CRISTIAN MANUEL TAVAREZ PEÑA, JEURIS JAQUEZ SUAREZ	595451
E/2020-34026	10/9/20	SERVICIOS LEGALES AICRUM	SERVICIOS JURIDICOS	AURELIE SUZANNE MARIN-PAULE MARIN	595516
E/2020-33179	7/9/20	SERVICIOS MULTIPLES DE ASEOS Y TRANSPORTES P & M	TRANSPORTE DE CARGA EN GENERAL, IMPORTACIÓN DE VEHÍCULO DE MOTOR, VENTA Y ALQUILERES DE CAMIONES, VOLQUETA Y MAQUINARIA PESADA.	PABLO MORLA HERNANDEZ	594868
E/2020-30284	9/9/20	SERVICIOS MÚLTIPLES F8	VENTA Y DISTRIBUCIÓN DE ALIMENTOS Y BEBIDAS, ARTÍCULOS DEL HOGAR, INSUMOS MÉDICOS, EQUIPOS DE OFICINA, ELECTRODOMÉSTICOS.	FABIO ANTONIO GIL POLANCO	595294
E/2020-31348	28/8/20	SERVIVARCON	IMPORTACIÓN Y EXPORTACIÓN DE ELECTRODOMÉSTICOS, VEHÍCULOS, ROPAS, ZAPATOS, ARTÍCULOS DE OFICINA, PRODUCTOS ALIMENTICIOS.	TEOFILO ELPIDIO VARGAS CONCEPCION, RAFAEL EMILIO VARGAS CONCEPCION	594948
E/2020-31397	14/9/20	SEVENTI	SERVICIOS DE CONSULTORES EN INFORMÁTICA Y SUMINISTROS DE PROGRAMAS DE INFORMÁTICA, ACTIVIDADES DE INFORMÁTICA N.C.P.	ARISMENDY POLANCO VALDEZ	595823
E/2020-23715	7/9/20	SEVERINO CASTILLO SURTIDORA	VENTA AL POR MAYOR Y DETALLE DE TODO TIPO DE PRODUCTOS DE CONSUMO, TALES COMO: PROVISIONES ALIMENTICIAS, BEBIDAS EN GENERAL.	RAFAEL ELEODORO CASTILLO MORLA	594884
E/2020-20549	6/8/20	SEYHE CONSULTORÍA EN SEGURIDAD ALIMENTARIA, SERVICIOS EN HIGIENE Y ENTRENAMIENTOS	AUDITORIAS SANITARIAS DE ALIMENTOS Y BEBIDAS. CONTROL DE PLAGAS. VENTAS Y SUMINISTROS DE EQUIPOS PARA CONTROL DE PLAGAS.	VICTOR MANUEL ALVAREZ	594959
E/2020-33136	7/9/20	SHALIAH	FUNDACIÓN DE AYUDA HUMANITARIA SIN FINES DE LUCRO.	RAQUEL MILAGROS RUSSO CORDERO	594823
E/2020-28144	7/9/20	SHREE KRISHNA	COMPRA Y IMPORTACIÓN DE TEJIDO, PRENDAS DE VESTIR, CALZADOS, TENIS, ARTÍCULOS PARA EL HOGAR, ELECTRODOMÉSTICOS.	DEWNANI JAI NARAIN DAS	594864
E/2020-33230	7/9/20	SIGRY ECHAVARRIA Y ASOCIADOS	VENTA DE PAQUETES VACACIONALES Y PASAJES AÉREOS.	SIGRY DEL CARMEN ECHAVARRIA NUÑEZ DE DE LA ROSA	594915
E/2020-31329	11/9/20	SIMETRÍA FRAGANCIAS	COMPRA Y VENTA DE PERFUMES.	BLADIMIR POZO GARCIA	595751
E/2020-33820	9/9/20	SIMPLE Y UNICO NUTRITIONAL COACHING	COACHING DE NUTRICION, EDUCACION SOBRE NUTRICION, COACHING DE VIDA SANA, ORIENTACION EN ALIMENTACION	SULLYRIS ADRIANA LLUBERES DE GOMEZ	595635
E/2020-33783	9/9/20	SIN LOCAL	VENTA DE ROPA, ACCESORIOS Y DETALLES DEL HOGAR.	CLAUDIA MICHELLE SERRATA PEREZ	595347

[210] EXP.	[220] SOL. FECHA	[561] NOMBRE COMERCIAL	[510] ACTIVIDAD	[730] SOLICITANTE	[111] REGISTRO
E/2020-34284	11/9/20	SIRO CONSTRUMETALICA	CONSTRUCCIONES METÁLICAS EN GENERALES.	SANDY PEREZ RAMIREZ , SIRO PEREZ RAMIREZ	595713
E/2020-31659	31/8/20	SIZE EXTREMO	VENTA DE ROPA PLUS SIZE NUEVA Y USADA; TIENDA VIRTUAL Y FÍSICA.	YAIRA DIAZ DE LA CRUZ DE CARRASCO	595382
E/2020-29529	11/9/20	SM6 INMOBILIARIA	COMPRA Y VENTAS DE INMUEBLES, CONSTRUCCIÓN DE CASAS Y APARTAMENTOS.	STARLING JAVIER MARTE HEREDIA	595609
E/2020-33248	7/9/20	SMART AUTO SALES RD	IMPORTACIÓN, EXPORTACIÓN, VENTA, COMERCIALIZACIÓN DE TODO TIPO DE VEHÍCULOS. REPRESENTACIÓN DE MARCAS AUTOMOVILÍSTICAS.	RONNY BOLIVAR EUSEBIO GARCIA	594945
E/2020-30873	7/9/20	SMART LABORATORIOS	SERVICIOS DE ANÁLISIS CLÍNICO, ANÁLISIS PATOLÓGICOS, BANCO DE SANGRE, ANÁLISIS DE AGUA.	MARIO GONZALEZ TOUSSENT, DIAMIRDE TORIBIO TOUSSAINT	594792
E/2020-33871	10/9/20	SNS CONSULTORES JURÍDICOS Y CONTABLES	SERVICIO DE ASESORÍA CONTABLE Y JURÍDICA.	MASSIEL NUÑEZ CONTRERAS	595412
E/2020-33167	7/9/20	SOL Y ARENA REAL ESTATE GROUP	COMPRA, VENTA, MANEJO Y ADMINISTRACIÓN DE PROPIEDADES, DISEÑOS Y CONSTRUCCIONES DE EDIFICACIONES.	JOSE RAMON DURAN	594846
E/2020-33587	8/9/20	SOLCROW ESTUDIO	DISEÑO DE SOFTWARE, PUBLICIDAD, MERCADEO, PRODUCCIÓN DE CONTENIDO, DESARROLLO DE ESTRATEGIAS DE PRODUCTOS Y SERVICIOS.	JORGE MANUEL VERAS MINIER	595151
E/2020-33344	8/9/20	SOLER GSM	VENTA , ACTIVACIONES, INSTALACIONES Y REPARACIONES DE CELULARES Y EQUIPOS ELECTRONICOS , ACCESORIOS Y TODA ACTIVIDAD A FINES.	JULIO SOLER	595046
E/2020-30620	9/9/20	SOLME VACACIONES	AGENCIA DE VIAJES.	MELCHOR DE LA ROSA INFANTE	595306
E/2020-30641	9/9/20	SOLUCIONES EMPRESARIALES CAMIRACO	COMERCIALIZACIÓN DE ARTÍCULOS DEL HOGAR, MATERIALES DE LIMPIEZA, ELECTRODOMÉSTICOS, TEXTILES, EQUIPOS TECNOLÓGICOS	JOSE FRANCISCO RAMIREZ GALAN	595368
E/2020-34328	11/9/20	SOLUCIONES ENERGÉTICAS DEL CARIBE FJ&M	DESARROLLO DE INGENIERÍA, PROYECTO, CONSTRUCCIÓN Y RECONSTRUCCIÓN, MONTAJE, REPARACIÓN, MANTENIMIENTO.	JOSUE LOPEZ RAMIREZ	595744
E/2020-33483	8/9/20	SOLUCIONES TERXEC	SERVICIOS DE COMERCIALIZACIÓN, GESTIÓN, PRODUCCIÓN, ELABORACIÓN, PROMOCIÓN, COMPRA, VENTA, IMPORTACIÓN, EXPORTACIÓN DE: PRODUCTOS DE CONSUMO MASIVO.	FRANCISCO ALEJANDRO LEBREAU ACEVEDO	595104
E/2020-34028	10/9/20	SOLUMER COMPANY	COMERCIALIZACIÓN DE ELECTRODOMÉSTICOS, TEXTILES, COMPRA Y VENTA DE ALIMENTOS Y BEBIDAS, INDUMENTARIAS, CATERING, EVENTOS.	MATILDE MARIA JIMENEZ ARIAS	595517
E/2020-33827	9/9/20	SOPHORA INVESTMENTS	COMPRA, VENTA, DE BIENES INMUEBLES COMERCIALIZACIÓN, REPARACIÓN Y ADMINISTRACIÓN DE BIENES INMUEBLES.	CHRISTOPHER MICHAEL SALVAGE	595278
E/2020-23888	9/9/20	SOTO INVESTMENT GROUP, SOINGRO	BIENES RAÍCES, COMPRA Y VENTA DE INMUEBLES.	HAROLD SOTO BOIGUES	595212
E/2020-33656	9/9/20	SPIKE LIFE SUPPLEMENTS	COMERCIALIZACIÓN Y VENTAS DE PROTEÍNAS PARA EL CONSUMO HUMANO Y PRODUCTOS AFINES.	CANDIDO GOMEZ POLANCO, MANON LUCIE GUEVREMONT	595188
E/2020-33977	10/9/20	SQUARE ONE FOOD SHOP	VENTA DE PRODUCTOS COMESTIBLES, REALIZACIÓN DE ACTIVIDADES SOCIALES, EVENTOS, ARRENDAMIENTOS DE ESPACIOS Y ADMINISTRACIÓN DE FRANQUICIAS.	SQUARE ONE, S.R.L.	595497
E/2020-30629	18/9/20	STAMPA2 BY PTR	VENTA DE UNIFORMES, ARTÍCULOS PROMOCIONALES, ESTAMPADO TEXTIL PERSONALIZADO, SERIGRAFÍA.	PAMELA TORRES RODRIGUEZ, PAOLA TORRES RODRIGUEZ	595298
E/2020-33168	7/9/20	STAR INNOVATION REAL STATE	CONSTRUCTORA, COMPRA Y VENTA DE INMUEBLES Y FINANCIAMIENTOS EN GENERAL.	JOSÉ MIGUEL ULLOA OLIVENCES	594850
E/2020-33922	10/9/20	START SIMPLE	SERVICIOS PROFESIONALES DE GESTIÓN DE PROYECTOS (GUIAR Y SI ES NECESARIO PARTICIPAR EN LA EJECUCIÓN DE PROYECTOS DE CUALQUIER TIPO.	DESIREE MERCEDES BÁEZ MORENO	595480
E/2020-29809	21/8/20	STRATEGY CAPITAL	ASESORÍA, ESTRUCTURACIÓN Y MANEJO DE FONDOS DE INVERSIÓN, FIDEICOMISOS, ASESORÍA DE INVERSIÓN, GESTIÓN DE FINANCIAMIENTOS Y DE EQUITY/CAPITAL.	FRANK DE JESUS LLIBRE FRANCO	595669
E/2020-29752	20/8/20	STRATEGY PARTNERS	ASESORÍA ESTRATÉGICA Y DE INTELIGENCIA COMPETITIVA, BANCA DE INVERSIÓN Y FINANZAS CORPORATIVAS. ASESORÍA EN ESTRUCTURA CORPORATIVA.	FRANK DE JESUS LLIBRE FRANCO	595648
E/2020-26008	25/8/20	STRATEM - CONSULTORIA JURIDICA Y ESTRATEGICA	SERVICIOS DE CONSULTORÍA, ASESORÍA TÉCNICA, ANÁLISIS, PLANIFICACIÓN Y ORGANIZACIÓN EN ÁMBITO JURÍDICO, COMERCIAL, FINANCIERO.	ERIC GERARLIN MEDINA CASTILLO	595290
E/2020-33672	9/9/20	SUMA TRADING	COMPRA, VENTA, IMPORTACIÓN Y EXPORTACIÓN DE REPUESTOS INDUSTRIALES, AUTOMOTRIZ, SERVICIOS DE INGENIERÍA ELÉCTRICAS.	MODESTO MARTE ROSARIO	595192
E/2020-33395	8/9/20	SUMERGIDO EN LA ISLA	EXCURSIONES, COMPRA Y VENTA DE CHALECOS SALVAVIDAS, ALQUILER, Y ENTRENAMIENTO.	SAUL RAMIREZ REYNOSO	595074
E/2020-33918	10/9/20	SUPER COLMADO DON JULIO	VENTA DE ALIMENTOS, BEBIDAS ALCOHÓLICAS Y NO ALCOHÓLICAS, ARTÍCULOS DE LIMPIEZA Y USO DEL HOGAR.	JULIO CESAR ENCARNACION	595476
E/2020-30699	7/9/20	SUPER COLMADO EL BULLPEN TIRADENTES	VENTA DE ALIMENTOS Y BEBIDAS.	FRANCISCO MINEL ARIAS BAEZ	594920
E/2020-33772	9/9/20	SUPERMERCADO DON ISIDRO GH	VENTA DE PRODUCTOS DE CONSUMO, EN SISTEMA DE AUTO SERVICIO ENTRE LOS QUE SE ENCUENTRAN ALIMENTOS,ROPA, ARTÍCULOS DE HIGIENE.	LUIS EDUARDO LOPEZ VENTURA	595381
E/2020-32296	14/9/20	SUPERMERCADO EL INGENIO	VENTA DE PRODUCTOS ALIMENTICIOS Y DEL HOGAR.	GERSON OMAR ZAPATA SANCHEZ, MELVIN GONZALO ZAPATA SANCHEZ	595786
E/2020-33400	8/9/20	SUPLICEM	VENTA AL POR MAYOR A CAMBIO DE UNA RETRIBUCIÓN O CONTRATA. LA VENTA DE: MATERIA PRIMA TEXTIL Y PRODUCTOS SEMI TERMINADOS.	LUIS YOEL MARIA CORREA, TIANY RAMIREZ	595079
E/2020-34129	11/9/20	SUPLIDORA CIEN DESTINOS	SUPLIDORA DE PRODUCTOS AGROPECUARIOS, FERRETEROS, ALIMENTOS EN GENERAL, MATERIALES DE CONSTRUCCIÓN, REPUESTOS Y PARTES PARA VEHÍCULOS.	HARLEM OSCAR PELLERANO GOMEZ	595594
E/2020-28036	7/9/20	SUPLIDORA ECAR	COMPRA Y VENTA DE TODO TIPO DE MATERIALES GASTABLES DE OFICINA, PAPELERÍA, LAPICEROS, CARPETAS, FOLDERS, TAMBIÉN MATERIALES DE LIMPIEZA Y FUMIGACIÓN.	RONALD GILBERTO REYNOSO SANCHEZ	594796
E/2020-34351	11/9/20	SUPLIDORA HILDEVERT	UNA ENTIDAD COMERCIAL DEDICADA A LA VENTA Y PRODUCCIÓN DE PRODUCTOS AGRÍCOLAS, DONDE ESTA PODRÁ SUPLIR A LOS RESTAURANTES, Y COMEDORES DE REPÚBLICA DOMINICANA Y DEMÁS.	RAFAEL CIPRIAN HILDEVERT SALCEDO	595759
E/2020-29708	11/9/20	SUPLIDORES COMERCIALES & SUMINISTROS TECNOMAS-LM	LA IMPORTACIÓN , DISTRIBUCIÓN Y VENTA DE MATERIALES DE PAPEL; PRODUCTOS DE PAPEL; PAPEL PARA USO INDUSTRIAL; ALAMBRES, CABLES Y ARNESES; GENERACIÓN DE ENERGÍA.	LUIS MANUEL DE LOS SANTOS CAMPUSANO	595611
E/2020-33739	9/9/20	SUPLIVEDO	COMERCIALIZACION, IMPORTACION Y VENTA DE MUEBLES DE OFICINA Y TODO TIPO DE ACCESORIO DE OFICINAS, MOBILIARIOS, ESCRITORIOS, MESAS, SILLAS.	ANDRES ALFREDO ACEVEDO PERDOMO	595289
E/2020-21727	10/9/20	SURTIDORA COMERCIAL PEDRO MI PAPÁ	COMPRA, VENTA, DISTRIBUCIÓN Y COMERCIALIZACIÓN AL POR MAYOR Y DETALLES DE PROVISIONES ALIMENTICIAS Y BEBIDAS, ARTÍCULOS DEL HOGAR.	PEDRO ARGENIS ARIAS NAVARRO, GLORIA ISABEL POLANCO BALBUENA	595420
E/2020-33633	9/9/20	SURTIDORA PHILPA	VENTA DE PRODUCTOS COMESTIBLES TALES COMO PROVISIONES, VEGETALES GOLOCINAS, DESECHABLES.	PHILLIPS ANTONIO SANTOS RODRIGUEZ	595172
E/2020-33611	9/9/20	SWEET MADNESS	SERVICIOS DE REPOSTERÍA, PANADERÍA, RESTAURANT, CAFETERÍA.	AMAURIS ARISTIDES MEDINA ARRINDELL	595161
E/2020-33876	10/9/20	SWEET SCENT	ELABORACIÓN DE PRODUCTOS DE PANADERIA (BROWNIE, GALLETAS, ETC)	LINETTE BIDÓ CUELLO	595415
E/2020-33534	8/9/20	TABACALERA FLOR DE LIS	FABRICACIÓN Y VENTA DE CIGARROS.	SUNILDA MERCEDES SALCEDO DE LA ROSA , FRANCISCO ANTONIO CAPELLAN LIZ	595127
E/2020-33204	7/9/20	TALLERES NUÑEZ MEJIA	MANTENIMIENTO Y REPARACIÓN DE VEHÍCULO DE MOTOR.	CARLOS MEJIA GUERRERO	594901
E/2020-34177	11/9/20	TALLERES URIBE PEÑA	SERVICIO DE SOLDADURA Y HERRERÍA EN GENERAL.	TALLERES URIBE PEÑA E.I.R.L.	595671
E/2020-30492	9/9/20	TECNOLOGY SUPLIER JC LAIRA	VENTA, REPARACIÓN Y DISTRIBUCIÓN DE EQUIPOS TECNOLÓGICOS Y ACCESORIOS, INCLUYENDO CELULARES, TABLES, LAPTOP.	JUAN CARLOS REYES MATEO	595206
E/2020-31166	9/9/20	TECROOM	PRESTACIÓN DE SERVICIOS DE PUBLICIDAD EN GENERAL, REALIZACIÓN DE EVENTOS Y CAMPAÑAS DIGITALES, ESCENOGRFÍA, CINEMATOGRAFÍA.	CARLOS ANGEL GUTIERREZ SANCHEZ	595248
E/2020-30733	26/8/20	TECTUREDECO	DISEÑO ARQUITECTÓNICO, DISEÑO DE INTERIORES, VISUAL MERCHANDISING, DISEÑO Y CONFECCIÓN DE MOBILIARIO.	GENESIS NILDA GUERRERO GONZALEZ, NATHALY RODRIGUEZ DIAZ	594922
E/2020-33246	7/9/20	TELECABLE EL LIMON	DISTRIBUCIÓN DE SEÑAL POR CABLE.	TELECABLE EL LIMON, S.R.L.	594936
E/2020-34127	11/9/20	TEMPLARIOS DEL VALLE	EXPLORAR, GESTIONAR, LAS ACTIVIDADES COMERCIALES TALES COMO INVERSIONES EN PROYECTOS COMERCIALES, INMOBILIARIOS, TURÍSTICOS O INDUSTRIALES EN GENERAL.	HARLEM OSCAR PELLERANO GOMEZ	595593
E/2020-31728	31/8/20	TENARENSES	SERVICIOS DE PUBLICIDAD.	LINCOLN JOCELYN MINAYA GARCIA	595380
E/2020-31744	14/9/20	TENEDORA DE BIENES Y ADMINISTRADORA DE PROPIEDADES, SYTARA	ADMINISTRACIÓN, COMPRA Y VENTA DE PROPIEDADES, MUEBLES E INMUEBLES Y ASESORES FINANCIEROS.	SANTA YSABEL TAVAREZ RAMOS	595460
E/2020-33669	9/9/20	TENEDORA LRG	SOCIEDAD DE INVERSIÓN, TENEDORA DE BIENES MUEBLES E INMUEBLES.	LAURA PATRICIA CRUZ FELIX	595193
E/2020-31172	9/9/20	TESANSA GROUP	SERVICIOS DE: VENTA DE EQUIPOS TECNOLÓGICOS, FOTOGRAFICOS, DISPOSITIVOS MÉDICOS, MATERIAL GASTABLE DE OFICINA, COURIER, TRANSPORTE DE CARGA.	ANGEL DE JESUS SANCHEZ CANELA	595181
E/2020-31362	28/8/20	THE ALBERGUE AT RIO SAN JUAN	ASOCIACIÓN SIN FINES DE LUCRO, A OPERAR EN EL SECTOR DE MATA PUERCO, CABRERA, RIO SAN JUAN QUE TRABAJARA CON LA COMUNIDAD EN ASPECTOS SOCIO ECONÓMICOS.	PATRICIA REBECA READ SCHOTT	595036
E/2020-30895	27/8/20	THE BABY WORLD	COMPRA Y VENTAS DE ARTÍCULOS AL POR MAYOR Y DETALLE PARA BEBES Y NIÑOS.	FLOR DAMASO DE SANTANA	594963
E/2020-31253	28/8/20	THE BOOK MEDDLER	ADMINISTRAR UNA LIBRERIA VIRTUAL, VENTA DE LIBROS Y COMPLEMENTOS DE LA LECTURA Y OFRECER SERVICIOS DE ADIESTRAMIENTO O COACHING PARA LECTORES PRINCIPIANTES.	ANA ESTELA OLIVETTE STROFER SANTONI	595608
E/2020-22308	14/9/20	THE CONET BOUTIQUE	VENTA DE PRENDA DE VESTIR, CALZADO Y BISUTERÍA.	JOSEITO DE JESUS CANELA SANTANA	595837
E/2020-33130	7/9/20	THE DAPHNEE INTERIOR	VENTA DE ROPA DE TODO TIPO, NIÑOS, MUJER, HOMBRE, COSMETICO, PELUCHES, PERFUMES, CARTERAS.	KEISY CRISTINA HERNÁNDEZ DE BLAIS	594822
E/2020-31966	1/9/20	THE HOOK STEAK HOUSE	SERVICIO DE COMIDA A LA PARRILLA (DELIVERY).	HECTOR YOGENI CARDENAS JOSE	595565
E/2020-33657	9/9/20	THE LEGAL CORNER	ASESORÍAS Y CONSULTORÍAS LEGALES, PUBLICACIONES SOBRE ASUNTOS LEGALES, PRESTACIÓN DE SERVICIOS LEGALES Y ESTRATÉGICOS, EN GENERAL.	LAURA MASSIEL MENDEZ CUELLO	595189

[210] EXP.	[220] SOL. FECHA	[561] NOMBRE COMERCIAL	[510] ACTIVIDAD	[730] SOLICITANTE	[111] REGISTRO
E/2020-33377	8/9/20	THE ONE DOLIO	EDIFICACIÓN DE CONDOMINIO TIPO HOTEL Y CONDOMINIOS PRIVADOS.	JOSE ROGELIO ABREU MUES	595063
E/2020-33711	9/9/20	THE PURPLE CACTUS BOUTIQUE INN	SERVICIOS DE ALOJAMIENTO DE PERSONAS	DIOMEDES PEÑA CALDERON	595268
E/2020-33357	8/9/20	TÍA MIL	CONFECCION DE DIADEMAS, CORONAS DE FLORES, CORSAGE, CORBATINES, TUTUS, CINTURONES DE MATERNIDAD, NOMBRES PERSONALIZADOS, BROCHES, DETALLES NAVIDEÑOS.	MILDRES MAYERLIN MEJIA SOSA	595053
E/2020-31495	31/8/20	TIRADENTES	PROMOCIÓN Y CONSTRUCCIÓN DE VIVIENDAS, EDIFICIOS COMERCIALES Y OFICINAS. DESARROLLO DE PROYECTOS INMOBILIARIOS EN GENERAL.	TIRADENTES, S.R.L.	595224
E/2020-33802	9/9/20	TITANIC INVESTMENT	DISEÑAR, GESTIONAR. PLANIFICAR, FACILITAR, ESTRUCTURAR, PROMOCIONAR TODO TIPO DE PROYECTOS SEAN ESTOS FINANCIEROS, INMOBILIARIOS, CREDITICIOS.	JUAN CARLOS MEDINA	595621
E/2020-25782	10/9/20	TOCAYOS TOUR	SERVICIOS DE TRANSPORTE Y SERVICIOS DE VIAJES TURISTICOS.	LUIS AMAURIS MEDINA FELIZ	595564
E/2020-27955	9/9/20	TOMITESA	COMPRA, VENTA Y ALQUILER DE INMUEBLES.	RONALD MICHAEL TEJEDA SANCHEZ	595260
E/2020-27937	7/9/20	TOTAL TRUCK	DISTRIBUCIÓN, VENTA Y COMERCIALIZACIÓN DE TODO TIPO DE REPUESTOS, INCLUYENDO VEHÍCULOS PESADOS, TRANSPORTE DE PERSONAL.	NATANAEL CASTILLO RODRIGUEZ, JOSE ALBERTO POLANCO ULLOA, RONNY WILLIAM PIMENTEL SILFA	594840
E/2020-27027	19/8/20	TP	ACTIVIDADES Y PRESENTACIONES ARTÍSTICAS, SHOWS EN VIVO, ESTUDIO DE GRABACIÓN, REPRESENTACIÓN DE ARTISTAS.	JUAN BAUTISTA ESTRELLA RODRIGUEZ	595555
E/2020-33361	8/9/20	TRANSPORTE B-3	TRANSPORTE DE TODO TIPO DE MERCANCIAS, MATERIALES DE CONSTRUCCIÓN Y SUS DERIVADOS.	TRANSPORTE B 3, S.R.L.	595055
E/2020-27916	9/9/20	TRANSPORTE DE CARGA ROSARIO GARCIA	SERVICIO DE TRANSPORTE URBANO DE CARGA N.C.P. (INCL. EL TRANSP. REALIZADO POR FLETEROS Y DISTRIBUIDORES DEL ÉGIDO URBANO).	CRISANTA ROSARIO GARCIA, JENRRY MUÑOZ GARCIA	595254
E/2020-29871	9/9/20	TRANSPORTE HERMANOS HANSEN MARMOLEJOS	SERVICIO DE TRANSPORTE DE CARGA DE TODA INDOLE.	LONIE LEANDRO HANSEN MARMOLEJOS	595406
E/2020-33814	9/9/20	TRANSPORTE JUAN OVALLE	TRANSPORTE DE CARGA Y LOGISTICA.	JUAN BAUTISTA DE OLEO OVALLE	595395
E/2020-33402	8/9/20	TRANSPORTE LEGER	TRANSPORTAR CARGA Y ACARREO.	CLARIBEL LEGER LOPEZ	595077
E/2020-28914	18/8/20	TRENDITREN	AGENCIA DE PUBLICIDAD Y DISEÑO GRÁFICO.	JOHANNA AIME DITREN LEBRON	595440
E/2020-33487	8/9/20	TRISPEATE	SERVICIOS DE VENTA DE ROPA, CALZADO Y ACCESORIOS.	LUIS FERNANDO CABRAL ALMONTE	595106
E/2020-31095	9/9/20	TROOPER BY DON IGNACIO	VENTA DE CIGARROS Y TABACO.	MADLINE HORESTY MOREL ARAUJO	595219
E/2020-33936	10/9/20	TU BELLEZA BY JULIA GÓMEZ COMUNICACIONES INTEGRAL	VENTA DE PRODUCTOS DIVERSOS PARA LA BELLEZA Y CUIDADO PERSONAL, A TRAVÉS DE LA WEB.	TU BELLEZA BY JULIA GÓMEZ COMUNICACIONES INTEGRAL E.I.R.L.	595486
E/2020-34191	11/9/20	TU MERENGON TV	PRODUCCIÓN Y DIFUSIÓN DE PROGRAMAS DE RADIO, TELEVISIÓN, INTERNET Y CUALQUIER OTRO MEDIO DE COMUNICACIÓN.	EDWARD ADOLFO ROSARIO CABRERA, AMAURYS AYBAR GONZALEZ	595649
E/2020-33997	10/9/20	TU PANA	BRINDAR SERVICIOS Y SOLUCIONES DE PAGOS A TRAVÉS MEDIOS E INSTRUMENTOS ELECTRÓNICOS.	CENTRO FINANCIERO BHD LEÓN, S.A.	595505
E/2020-33468	8/9/20	TUCO	ADMINISTRADORA, OPERADORA Y DISTRIBUIDORA DE FRANQUICIAS NACIONALES E INTERNACIONALES.	ANDRÉS EMILIO BOBADILLA BERMÚDEZ	595094
E/2020-34044	10/9/20	UNIFORMES LIDO	FABRICACIÓN, VENTAS, E IMPORTACIÓN DE TODO TIPO DE PRODUCTO TEXTIL Y UTENSILIOS PARA UNIFORMES EN GENERAL.	UNIFORMES LIDO, SRL	595523
E/2020-33616	9/9/20	UNIFORMES SCHARBAY	CONFECCIÓN DE UNIFORME, PANTALONES Y MÁS VENTA AL POR MAYOR Y AL DETALLE, SERIGRAFÍA, BORDADOS, SUBLIMACIÓN.	RAMON ENRIQUE SCHARBAY MARTINEZ	595164
E/2020-29593	20/8/20	UNITED MEDICALS UMEDIC	SUMINISTRAR INSUMOS MÉDICOS A FARMACIAS Y CLINICAS, ASI COMO LA DISTRIBUCION Y VENTA DE SOFTWARE MÉDICOS.	DIB HAYDEN RIVERA GONZALEZ	595551
E/2020-34079	10/9/20	UP EVOLUCION CONTINUA	SERVICIOS DE FORMACIÓN EMPRESARIAL GENERAL, SERVICIOS DE COACHING PERSONAL Y EJECUTIVO, SERVICIOS DE ASESORIA.	BENEDICTO DE JESUS ALMONTE LEDESMA, JULIA ALTAGRACIA JAVIER DE LA CRUZ	595578
E/2020-27558	10/8/20	URBAN THEORY, TRANSFORMADORES DE ESPACIOS	DESARROLLO, COMERCIALIZACIÓN Y VENTA DE LOS SERVICIOS RELACIONADOS A LA CONSTRUCCIÓN, ARQUITECTURA E INGENIERÍA.	RUTH YOMARIS VENTURA LOPEZ DE EUSTAQUIO	595034
E/2020-31376	9/9/20	UVD ULTRAVIOLETA DOMINICANA	VENTAS, IMPORTACIÓN, EXPORTACIÓN, FABRICACIÓN DE PRODUCTOS BASADOS EN LUZ ULTRAVIOLETA, DESINFECCIÓN DE TODO TIPO DE ESPACIOS.	FRANCISCO ALBERTO RIPLEY FELIU	595262
E/2020-29965	10/9/20	V.A.I.I ARQUITECTURA E INGENIERÍA	SERVICIOS DE ARQUITECTO, DISEÑO, DECORACIÓN, REMODELACIÓN, CONSTRUCCIÓN, EDIFICACIONES, SERVICIOS DE INGENIERÍA EN GENERAL.	VANESSA MATOS MELO, IVAN EDUARDO MATOS MELO	595452
E/2020-34212	11/9/20	VANEXANT COMPANY	CONSTRUCCION, ARQUITECTURA, COMPRA Y VENTA DE BIENES INMUEBLES, BIENES RAICES, IMPORTACION, EXPORTACION Y VENTA DE MATERIALES Y MUEBLES DE OFICINAS.	MANUEL DE JESUS BRITO GARCIA	595670
E/2020-34278	11/9/20	VCM INGENIERÍA	SERVICIOS EN EL ÁREA DE CONSTRUCCIÓN DE OBRAS CIVILES Y EDIFICACIONES EN GENERAL.	VIANCA CORINA MATOS MATOS	595710
E/2020-33854	10/9/20	VEGAFLASH TELECOM DOMINICANA	EMPRESA CON FINES DE LUCRO DESTINADA A LA REVENTA DE INTERNET Y TRANSPORTE DE DATOS.	EMILIO REYES SANCHEZ	595409
E/2020-33378	8/9/20	VELRRA SOLUCIONES	IMPORTACIÓN, COMPRA, VENTA, DISTRIBUCIÓN Y COMERCIALIZACIÓN DE PRODUCTOS DE LIMPIEZA, TALES COMO FUNDAS, ZAFACONES.	GREGORY PILAR CASTRO NUÑEZ	595064
E/2020-30958	7/9/20	VENPE SOLUCIONES LINIERA	VENTA DE TODO TIPO DE SEGUROS, DE SALUD, VEHÍCULOS, INMUEBLES Y AFINES.	JOSE RAFAEL VENTURA PEÑA	594789
E/2020-33222	7/9/20	VENTDOOR	CONFECCIÓN E INSTALACIÓN DE VENTANAS, GABINETES, PUERTAS EN CRISTAL, CLOSET Y TODO TIPO DE TRABAJOS EN CRISTALES. INSTALACIÓN DE PUERTAS.	JOEL GERONIMO HENRIQUEZ PIMENTEL	594906
E/2020-32270	11/9/20	VENTEC, CONSTRUCCIONES & SERVICIOS DE INGENIERIA	CONSTRUCCIÓN DE ESTRUCTURAS PREFABRICADAS Y ESTRUCTURAS PERMANENTES. SERVICIOS DE MANTENIMIENTO Y REPARACIONES DE CONSTRUCCIONES E INSTALACIONES.	FRANCISCO RAFAEL VENTURA MARTÍNEZ	595748
E/2020-30519	14/9/20	VENTURE CAPITAL INVESTORS SVCI	ESTABLECER, GESTIONAR E IMPLEMENTAR LOS NEGOCIOS DE IMPORTACIÓN Y EXPORTACIÓN DE MATERIALES FERRETEROS Y ELÉCTRICOS.	TEDDISON INFANTE VENTURA	595811
E/2020-34322	11/9/20	VERDE ECO RECICLAJE INDUSTRIAL VERISA	DESARROLLO DE UNA PLANTA DE PROCESAMIENTO LA CUAL, MEDIANTE UN PROCESO DE RECICLAJE AMIGABLE, TENDRÁ POR OBJETO LA TRANSFORMACIÓN DE LAS FORMAS Y PRESENTACIONES HABITUALES DE MATERIALES TÓXICOS.	JOSÉ ANTONIO RODRÍGUEZ JIMENEZ	595741
E/2020-33482	8/9/20	VERDUGUISIMO	PRODUCCIÓN DE CONTENIDO AUDIOVISUAL Y EDITORIAL, PARA RADIO, TELEVISIÓN, PLATAFORMAS DIGITALES Y PUBLICACIONES ESCRITAS.	IVÁN JOEL MEJÍA ENCARNACIÓN	595105
E/2020-33304	7/9/20	VEREDA CONSULTING	SERVICIO DE SOPORTES TECNOLÓGICOS, APLICADOS AL ÁREA FINANCIERA, BANCARIA Y COMERCIAL.	HUGO LEONARDO DAVILA PONCE	594978
E/2020-31794	15/9/20	VETAPIR	ASESORAMIENTO TÉCNICO, ECONÓMICO, LABORAL, FISCAL, FINANCIERO Y DE GESTIÓN ESPECÍFICA A EMPRESAS.	JOSE BONO MARTINEZ	595435
E/2020-33421	8/9/20	VEXILLUM SOLUTIONS	REALIZAR INVERSIONES EN PROYECTOS INMOBILIARIOS Y DAR ASESORÍA FINANCIERA A PERSONAS Y EMPRESAS TANTO PÚBLICAS COMO PRIVADAS.	CRISTAL MARI ARNO MATEO	595085
E/2020-28695	10/9/20	VIA BUSINESS GROUP INTERNATIOTAL VIBUGRINT	EXPORTACIÓN E IMPORTACIÓN DE PRODUCTOS ALIMENTICIOS. (PRODUCTOS DE LA CANASTA FAMILIAR), BEBIDAS EN GENERAL, DESECHABLES DEL HOGAR.	MADLIN NAZARET REYES NOVA	595499
E/2020-33495	8/9/20	VICONSA	CONSTRUCTORA, CONSTRUCCION Y SUPERVISION DE OBRAS CIVILES EN GENERAL.	VIRGINIA REYNOSO DE DE JESUS	595107
E/2020-27400	21/8/20	VILELA VALENTINE BEAUTY CENTER I	SERVICIO DE SALÓN DE BELLEZA.	FELIX JOSE HERNANDEZ GARCIA	594962
E/2020-33850	10/9/20	VILLA PANTY ONLINE	IMPORTACION Y EXPORTACION DE ROPA INTERIOR, FABRICACION, VENTA Y DISTRIBUCION DE TODO TIPO DE ROPA INTERIORES PARA EL CUERPO; CORTINAS, COLCHAS, SABANAS, ACCESORIOS.	MARLON ALEXANDER PEREZ RAMIREZ	595405
E/2020-33151	7/9/20	VILLEGAS HERRERA DE LEON & ASOCIADOS	PRESTACIÓN DE SERVICIOS DE AUDITORIAS, CONTADURIA PÚBLICA, ASESORIAS TRIBUTARIA, GERENCIAL Y ORIENTACIÓN FINANCIERA A TODO TIPO DE NEGOCIOS O EMPRESAS.	RAMON OCTAVIO VILLEGAS PEÑA	594833
E/2020-33407	8/9/20	VITAHEALTHCORP	ASESORÍA EN ENTRENAMIENTOS DEPORTIVOS, SALUD, LEVANTAMIENTO DE PESAS.	JAIDIG CRUZ MARCELINO	595080
E/2020-33675	9/9/20	VLASIMO	DISTRIBUCIÓN Y VENTA DE PRODUCTOS DE BELLEZA Y SUPLEMENTOS ALIMENTICIOS.	EVA FERMIN GERALDINO DE GARCIA	595195
E/2020-31097	27/8/20	WAPLA	SERVICIOS DE HOTELERÍA Y RESTAURANTE.	VICTOR MANUEL NICOLAS ARBAJE	594853
E/2020-31151	7/9/20	WC HANDIMAN	SERVICIOS MÚLTIPLES TALES COMO: INSTALACIONES, MANTENIMIENTO Y SERVICIOS DE PLOMERÍA, ELECTRICIDAD, JARDINERÍA, CONSTRUCCIÓN EN GENERAL.	CRISTHIAN DANILO CANARIO LANDA	594990
E/2020-27615	9/9/20	WEBBOOKING	COMERCIALIZAR EL SERVICIO DE UN SISTEMA DE INFORMACIÓN INFORMÁTICA.	SHELLY JONES ARIAS	595337
E/2020-33762	9/9/20	WIL AUTO	INSTALACIÓN, REPARACIÓN, MANTENIMIENTO, VENTAS DE PIEZAS, IMPORTACIÓN Y MECÁNICA EN GENERAL DE VEHÍCULOS.	WILKIN BERNARDO TIRADO ENCARNACIÓN	595315
E/2020-33857	10/9/20	YAZCARE ORGANIC	VENTA DE PRODUCTOS DE BELLEZA.	YAISMER PEÑA VALDEZ	595408
E/2020-26486	4/8/20	YIYI 'S BAKERY	SERVICIOS Y ELABORACIÓN DE TODO TIPO DE BIZCOCHOS, PASTELES, DULCES, POSTRES, PANES, PICADERAS, CHOCOLATES, PONCHES.	YIH CET INOCENCIA FRANCISCA RIPOLL DE FLORES	594793
E/2020-31512	11/9/20	YOESMER DECORACIONES Y MAS	VENTAS DE ARTÍCULOS DE DECORACIONES Y SERVICIOS PARA LA DECORACIÓN.	YOLANDA GONZALEZ GUZMAN	595655
E/2020-22318	8/9/20	YUCON CONSTRUCTIONS	DISEÑO Y CONSTRUCCIÓN DE PROYECTOS MOBILIARIOS.	LEIDY MARLIN DEL ROSARIO ARIAS	595051
E/2020-33602	9/9/20	ZAFFIRA BEAUTY AND ESTHETIC ACADEMY	SERVICIOS ACADEMIA TECNICA DE: ESTETICA, UÑAS, PELUQUERÍA, POSTURA DE PESTAÑAS, EXTENSIONES DE CABELLO.	RAQUEL MILAGROS RUSSO CORDERO	595159
E/2020-31502	31/8/20	ZERO EMPAQUE	EXPORTACIÓN E IMPORTACIÓN: VAMOS A EXPORTAR PRODUCTOS DE HIGIENE PERSONAL. IMPORTAR ALIMENTOS.	EMMANUEL ONASIS GARCIA SANTANA	595277
E/2020-30798	14/9/20	ZYCOM SOLUTIONS	IMPORTACIÓN, EXPORTACIÓN, COMPRA, VENTA Y DISTRIBUCIÓN DE MATERIALES Y EQUIPOS ELÉCTRICOS, MECÁNICOS E INDUSTRIALES.	ZYCOM SOLUTIONS, SRL	595822

PUBLICACION SOLICITUD SIGNOS DISTINTIVOS (MARCAS)

Esta publicación incluye todas las solicitudes recibidas del 5 al 22 de Septiembre de 2020

(210) EXPD.	(220) SOL. FECHA	(511) C.I.	(561) MARCA	(730) SOLICITANTE	(210) EXPD.	(220) SOL. FECHA	(511) C.I.	(561) MARCA	(730) SOLICITANTE
E/2020-27322	24/8/20	1	AIBOND (DENOMINATIVA)	AGENCIAS INTERNACIONALES, S.A.	E/2020-32245	2/9/20	3	Real Carib (DENOMINATIVA)	DCP Successors Ltd z
E/2020-33554	8/9/20	1	AMINOSAURE (DENOMINATIVA)	DER BAUER SERVICIOS AGROPECUARIOS, S.R.L.	E/2019-38665	20/9/19	3	RIO LIMPIEZA Y FRAGANCIA SUPERIOR (LEMA COMERCIAL)	CESAR IGLESIAS, S.A.
E/2020-28103	12/8/20	1	ARTEBIND (DENOMINATIVA)	VALMOSTECH, S.R.L.	E/2020-33466	8/9/20	3	SESDERMA GOLDEN OIL (DENOMINATIVA)	SESDERMA, S.L
E/2020-28102	12/8/20	1	ARTEFIER (DENOMINATIVA)	VALMOSTECH, S.R.L.	E/2019-51503	1/9/20	5	ALFACENCOL (DENOMINATIVA)	LABORATORIOS ALFA, S.R.L.
E/2020-28104	12/8/20	1	ARTEQUINOL (DENOMINATIVA)	VALMOSTECH, S.R.L.	E/2020-30774	26/8/20	5	ACETEFF (DENOMINATIVA)	SALDENT INTERNACIONAL, S.R.L.
E/2020-18658	12/8/20	1	ARTEVIDA (DENOMINATIVA)	VALMOSTECH, S.R.L.	E/2019-50209	13/12/19	5	ALERFAST (DENOMINATIVA)	TECNOQUIMICAS, S.A.
E/2020-24438	23/7/20	1	ASALTO (DENOMINATIVA)	IXIMCHE, S.R.L.	E/2019-50208	13/12/19	5	ALERFLASH (DENOMINATIVA)	TECNOQUIMICAS, S.A.
E/2020-24419	23/7/20	1	BACKUP (DENOMINATIVA)	IXIMCHE, S.R.L.	E/2019-51503	1/9/20	5	ALFACENCOL (DENOMINATIVA)	LABORATORIOS ALFA, S.R.L.
E/2020-32931	4/9/20	1	DAGUFOL (DENOMINATIVA)	DAGUSSA, S.R.L.	E/2020-20246	1/9/20	5	ALFAVERMIN (DENOMINATIVA)	LABORATORIOS ALFA, S.R.L.
E/2020-33070	7/9/20	1	Downma (DENOMINATIVA)	JOSE LUIS ROSARIO EVANGELISTA	E/2020-28105	12/8/20	5	ARTEMAZINE (DENOMINATIVA)	VALMOSTECH, S.R.L.
E/2020-14586	17/6/20	1	FERSAN AZUFRE ELEMENTAL (DENOMINATIVA)	FERTILIZANTES SANTO DOMINGO, S.A. (FERSAN)	E/2020-28436	2/9/20	5	ASESINO (DENOMINATIVA)	AGRONESTA, S.R.L.
E/2020-31537	31/8/20	1	Fertihumus (DENOMINATIVA)	JUAN CARLOS GARCIA PEÑA	E/2020-31915	1/9/20	5	ATIPII (DENOMINATIVA)	NEUROPHARMA, S.R.L.
E/2020-33081	7/9/20	1	flyma (DENOMINATIVA)	JOSE LUIS ROSARIO EVANGELISTA	E/2020-28442	14/8/20	5	BDFAVI (DENOMINATIVA)	FRI FARMA, S.R.L.
E/2020-24401	23/7/20	1	FOUL (DENOMINATIVA)	IXIMCHE, S.R.L.	E/2020-29005	18/8/20	5	BDREM-100 (DENOMINATIVA)	FRI FARMA, S.R.L.
E/2020-24433	23/7/20	1	FUHRER (DENOMINATIVA)	IXIMCHE, S.R.L.	E/2020-14486	2/9/20	5	BEDINA (DENOMINATIVA)	FARQUI, S.R.L.
E/2020-24434	23/7/20	1	GAMMON (DENOMINATIVA)	IXIMCHE, S.R.L.	E/2020-30776	26/8/20	5	BEREAL (DENOMINATIVA)	SALDENT INTERNACIONAL, S.R.L.
E/2020-33067	7/9/20	1	Gaveo (DENOMINATIVA)	JOSE LUIS ROSARIO EVANGELISTA	E/2020-12997	5/5/20	5	BEZANITAS (DENOMINATIVA)	EMPALBA SRL
E/2020-16769	25/8/20	1	HUMIFORTE N-6 (DENOMINATIVA)	BIOCHEMISCH DOMINICANA, S.R.L.	E/2020-31059	27/8/20	5	BIODIGEST (DENOMINATIVA)	Productos Gutis, Sociedad Anónima
E/2020-33084	7/9/20	1	KABEN (DENOMINATIVA)	JOSE LUIS ROSARIO EVANGELISTA	E/2020-22852	15/7/20	5	BioVx (DENOMINATIVA)	BIOLINK LIMITED
E/2020-16773	25/8/20	1	KADOSTIM (DENOMINATIVA)	BIOCHEMISCH DOMINICANA, S.R.L.	E/2020-30782	26/8/20	5	BLACK CRUSH (DENOMINATIVA)	RICARDO MIGUEL CRUZ ABREU
E/2020-33085	7/9/20	1	LEMBO (DENOMINATIVA)	JOSE LUIS ROSARIO EVANGELISTA	E/2020-30775	26/8/20	5	BONEAL (DENOMINATIVA)	SALDENT INTERNACIONAL, S.R.L.
E/2020-33068	7/9/20	1	MACICLOR (DENOMINATIVA)	JOSE LUIS ROSARIO EVANGELISTA	E/2019-39518	27/9/19	5	BRATAL (DENOMINATIVA)	MEGA LABS, S.A.
E/2020-24436	23/7/20	1	MONZOON (DENOMINATIVA)	IXIMCHE, S.R.L.	E/2020-10465	9/6/20	5	CALCIMEGA (DENOMINATIVA)	LABORATORIOS BRITANIA, S.R.L.
E/2020-24432	23/7/20	1	OMEGA (DENOMINATIVA)	IXIMCHE, S.R.L.	E/2020-33087	7/9/20	5	Calibre (DENOMINATIVA)	MANUEL ANTONIO JEREZ RODRIGUEZ
E/2020-33555	8/9/20	1	P-40 WURZEL (DENOMINATIVA)	DER BAUER SERVICIOS AGROPECUARIOS, S.R.L.	E/2020-30425	25/8/20	5	CAPLINCARDIAX81 (DENOMINATIVA)	DINESH ELUMALAI, SALDENT INTERNACIONAL, S.R.L.
E/2020-24422	23/7/20	1	PHANTOM (DENOMINATIVA)	IXIMCHE, S.R.L.	E/2020-30773	26/8/20	5	CAPLINDROPA (DENOMINATIVA)	SALDENT INTERNACIONAL, S.R.L.
E/2020-24423	23/7/20	1	PITÓN (DENOMINATIVA)	IXIMCHE, S.R.L.	E/2020-30432	25/8/20	5	CAPLINNOFLEX20 (DENOMINATIVA)	SALDENT INTERNACIONAL, S.R.L.
E/2020-24429	23/7/20	1	PRATT (DENOMINATIVA)	IXIMCHE, S.R.L.	E/2020-30426	25/8/20	5	CAPLINSUDREK (DENOMINATIVA)	DINESH ELUMALAI, SALDENT INTERNACIONAL, S.R.L.
E/2020-24430	23/7/20	1	PRATTO (DENOMINATIVA)	IXIMCHE, S.R.L.	E/2020-33522	8/9/20	5	CARNAGE (DENOMINATIVA)	DER BAUER SERVICIOS AGROPECUARIOS, S.R.L.
E/2020-24416	23/7/20	1	SACK (DENOMINATIVA)	IXIMCHE, S.R.L.	E/2020-33284	7/9/20	5	CECORBIN (DENOMINATIVA)	UNIPHARM, S.A.
E/2020-24418	23/7/20	1	SALUTE (DENOMINATIVA)	IXIMCHE, S.R.L.	E/2020-9885	6/3/20	5	CLORFEXAL (DENOMINATIVA)	INDUSTRIA FARMACEUTICA DEL CARIBE, S.A.S. (INFACA)
E/2020-24426	23/7/20	1	SCHNELL (DENOMINATIVA)	IXIMCHE, S.R.L.	E/2020-9880	6/3/20	5	CLOROQUIN (DENOMINATIVA)	INDUSTRIA FARMACEUTICA DEL CARIBE, S.A.S. (INFACA)
E/2020-31748	31/8/20	1	SOQUIM (DENOMINATIVA)	JMSOTEC, S.R.L.	E/2020-31694	31/8/20	5	CLOTRIFAR (DENOMINATIVA)	GONZALEZ & VICENTE LABORATORIO GV. LAB, S.R.L.
E/2020-33069	7/9/20	1	SWEAPER (DENOMINATIVA)	JOSE LUIS ROSARIO EVANGELISTA	E/2020-32560	3/9/20	5	CRIMEN (DENOMINATIVA)	AGRONESTA, S.R.L.
E/2020-33083	7/9/20	1	tolete (DENOMINATIVA)	JOSE LUIS ROSARIO EVANGELISTA	E/2020-31888	1/9/20	5	DESIGNS FOR HEALTH (DENOMINATIVA)	IN SHAPE, SRL
E/2020-28998	18/8/20	1	TOPCITHIN (DENOMINATIVA)	CARGILL, INCORPORATED.	E/2020-10972	13/8/20	5	DESYLI (DENOMINATIVA)	DIAMELAB, S.R.L.
E/2020-24417	23/7/20	1	TRAKTOR (DENOMINATIVA)	IXIMCHE, S.R.L.	E/2020-17847	16/6/20	5	DIABET TX, CUIDADO INTENSIVO PARA TU PIEL (LEMA COMERCIAL)	Genomma Lab Internacional, S.A.B. de C.V.
E/2020-16770	25/8/20	1	TROY (DENOMINATIVA)	BIOCHEMISCH DOMINICANA, S.R.L.	E/2020-31109	27/8/20	5	DILAPRIL (DENOMINATIVA)	MEGA LABS, S.A.
E/2020-31107	27/8/20	3	Asepxia Shake (DENOMINATIVA)	Genomma Lab Internacional, S.A.B. de C.V.	E/2020-30436	25/8/20	5	DISMEA (DENOMINATIVA)	IBERO FARMACOS S. A.
E/2020-26846	6/8/20	3	BE BOLD (DENOMINATIVA)	YRENES MERCEDES MARTINEZ TEJADA	E/2020-28439	14/8/20	5	DKOLOR DIAGNOSTICO (DENOMINATIVA)	DEKOLOR, S.R.L.
E/2020-26848	6/8/20	3	BE BRIGHT (DENOMINATIVA)	YRENES MERCEDES MARTINEZ TEJADA	E/2020-3339	31/8/20	5	EPILIC (DENOMINATIVA)	FALMED PHARMA, S.R.L.
E/2020-26842	6/8/20	3	BE GENEROUS (DENOMINATIVA)	YRENES MERCEDES MARTINEZ TEJADA	E/2020-34836	15/9/20	5	ESCOZINE (DENOMINATIVA)	MEDOLIFE, S.R.L.
E/2020-26849	6/8/20	3	BE GENTLE (DENOMINATIVA)	YRENES MERCEDES MARTINEZ TEJADA	E/2019-39516	27/9/19	5	EUROFARMA MILENIUM (DENOMINATIVA)	EUROFARMA GUATEMALA, S.A.
E/2020-26844	6/8/20	3	BE KIND (DENOMINATIVA)	YRENES MERCEDES MARTINEZ TEJADA	E/2020-31745	31/8/20	5	FASENRA (DENOMINATIVA)	AstraZeneca AB
E/2020-26847	6/8/20	3	BE POWERFUL (DENOMINATIVA)	YRENES MERCEDES MARTINEZ TEJADA	E/2020-31159	27/8/20	5	FORTISURE KIDS (DENOMINATIVA)	CAROLINA ABREU MEDICAL DEVICE ESTETICA ITALIAN, S.R.L.
E/2020-26843	6/8/20	3	BE SMART (DENOMINATIVA)	YRENES MERCEDES MARTINEZ TEJADA	E/2020-31153	27/8/20	5	FORTISURE MAMA (DENOMINATIVA)	CAROLINA ABREU MEDICAL DEVICE ESTETICA ITALIAN, S.R.L.
E/2020-23526	25/8/20	3	BEAUTYHAIR BY DÁNAE (DENOMINATIVA)	DANIELA DEL CARMEN BERMUDEZ MONEGRO	E/2020-31291	28/8/20	5	FORTISURE SILVER (DENOMINATIVA)	CAROLINA ABREU MEDICAL DEVICE ESTETICA ITALIAN, S.R.L.
E/2020-32933	4/9/20	3	Caribe Coco (DENOMINATIVA)	FRANCISCO ALFREDO SEGURA CUEVAS, JATNIEL EMILIO SEGURA CUEVAS	E/2020-33079	7/9/20	5	FULMEN SOL (DENOMINATIVA)	LATIN FARMA, SOCIEDAD ANÓNIMA
E/2020-32383	2/9/20	3	Caribe Real (DENOMINATIVA)	DCP Successors Ltd	E/2020-29100	19/8/20	5	GEL ANTIBACTERIAL KONPAI (DENOMINATIVA)	FELIX DEL CARMEN ABREU DIAZ
E/2020-26865	6/8/20	3	EL EXPERTO EN JABÓN DE LAVAR (LEMA COMERCIAL)	CESAR IGLESIAS, S.A.	E/2020-32554	3/9/20	5	Ginpecal (DENOMINATIVA)	ZULEMA ANGÉLICA SANTANA HERNÁNDEZ
E/2020-26864	6/8/20	3	EL EXPERTO EN LAVADO (LEMA COMERCIAL)	CESAR IGLESIAS, S. A.	E/2020-32556	3/9/20	5	Ginpedol (DENOMINATIVA)	ZULEMA ANGÉLICA SANTANA HERNÁNDEZ
E/2020-32235	2/9/20	3	Equilibrado (DENOMINATIVA)	DAVID FRANCISCO TEJADA GARCIA	E/2020-32557	3/9/20	5	Ginpeflor (DENOMINATIVA)	ZULEMA ANGÉLICA SANTANA HERNÁNDEZ
E/2020-28618	17/8/20	3	KACHITO (DENOMINATIVA)	J & J SPIRITS, S.R.L.	E/2020-32552	3/9/20	5	Ginpeflor (DENOMINATIVA)	ZULEMA ANGÉLICA SANTANA HERNÁNDEZ
E/2020-7394	19/2/20	3	Lux Faciem (DENOMINATIVA)	Mediczen Global, LLC	E/2020-32555	3/9/20	5	Ginpevir (DENOMINATIVA)	ZULEMA ANGÉLICA SANTANA HERNÁNDEZ
E/2020-29845	21/8/20	3	MAIAH (DENOMINATIVA)	EDWARD EZEQUIEL DIAZ SANTANA	E/2020-32553	3/9/20	5	Ginpevit (DENOMINATIVA)	ZULEMA ANGÉLICA SANTANA HERNÁNDEZ
E/2019-30493	18/2/20	3	MARISOL BLANCHETII (DENOMINATIVA)	MARISOL ALCALA	E/2020-30430	25/8/20	5	GLUXICAM (DENOMINATIVA)	DINESH ELUMALAI, SALDENT INTERNACIONAL, S.R.L.
E/2020-33459	8/9/20	3	MEDI+DERMA (DENOMINATIVA)	MEDIDERMA, S.L.	E/2020-31925	1/9/20	5	GLYPAX (DENOMINATIVA)	AGROESA, S. R. L.
E/2020-32568	3/9/20	3	MELATTI (DENOMINATIVA)	DIANA ELIZABETH REYES REINOSO	E/2020-18595	31/8/20	5	GONFEVIC (DENOMINATIVA)	GONZALEZ & VICENTE LABORATORIO GV. LAB, S.R.L.
E/2020-28110	12/8/20	3	Michichel (DENOMINATIVA)	LAURA MICHELLE GARCIA ACOSTA	E/2020-30409	25/8/20	5	GREMILTAL (DENOMINATIVA)	INVEKRA, S.A.P.I. DE C.V.
E/2020-28107	31/8/20	3	Molett bio cosmética (DENOMINATIVA)	ANDRY SENEIDA MERCEDES RAMIREZ	E/2020-31061	27/8/20	5	GUTIS DISOLFLEM (DENOMINATIVA)	Productos Gutis, Sociedad Anónima
E/2020-30404	25/8/20	3	NEW WELL (DENOMINATIVA)	LEONIS TEJADA RODRIGUEZ	E/2020-33282	7/9/20	5	GYNE-CS (DENOMINATIVA)	LATIN FARMA, SOCIEDAD ANÓNIMA
E/2020-25644	30/7/20	3	NUTRISALON (DENOMINATIVA)	VARGAS MARCAS E PARTICIPAÇÕES LTDA	E/2020-23232	16/7/20	5	HIGHCARD (DENOMINATIVA)	ADAMA AGAN LTD
E/2020-22596	28/7/20	3	OLEOS Y BAARD (DENOMINATIVA)	JIGART LOTE 17, S.R.L.	E/2020-30557	25/8/20	5	IMPLICANE (DENOMINATIVA)	ZODIAC INTERNATIONAL CORPORATION
E/2020-32934	4/9/20	3	Organic Skin By Vancor (DENOMINATIVA)	GLENY EVELYN PERALTA VICTORIANO					
E/2020-32233	2/9/20	3	PureHands (DENOMINATIVA)	Himalaya Global Holdings Ltd.					
E/2020-33078	7/9/20	3	Puro Cheiro (DENOMINATIVA)	BRENDA ROA MONTILLA					

PASA A LA PÁGINA SIGUIENTE

VIENE DE LA PÁGINA ANTERIOR

(210) EXPD.	(220) SOL. FECHA	(511) C.I.	(561) MARCA	(730) SOLICITANTE
E/2020-18773	22/6/20	5	JANVAX (DENOMINATIVA)	AMIPHARMA DOMINICANA, S.R.L.
E/2020-33074	7/9/20	5	LABRIEGO (DENOMINATIVA)	LABORATORIOS QUÍMICOS INDUSTRIALES, S.A. (LAQUINSA)
E/2020-33080	7/9/20	5	LACIMEN (DENOMINATIVA)	LATIN FARMA, SOCIEDD ANÓNIMA
E/2019-42329	18/10/19	5	LAPRIN (DENOMINATIVA)	EUROFARMA GUATEMALA, S.A.
E/2020-7967	24/7/20	5	LATAVISOL (DENOMINATIVA)	SPEY MEDICAL PVT. LTD.
E/2020-19825	26/6/20	5	LISETTE (DENOMINATIVA)	Gynopharm S.A
E/2020-31077	27/8/20	5	LORQUE (DENOMINATIVA)	Productos Gutis, Sociedad Anónima
E/2020-12018	2/4/20	5	MACHECHLOR (DENOMINATIVA)	AGROTERRA DOMINICANA, S.R.L.
E/2020-32249	2/9/20	5	MADACIDE (DENOMINATIVA)	ROFASA FARMA
E/2020-30428	25/8/20	5	METROWIN (DENOMINATIVA)	DINESH ELUMALAI, SALDENT INTERNACIONALSRL
E/2019-41513	14/10/19	5	MIAFEM (DENOMINATIVA)	ZODIAC INTERNATIONAL CORPORATION
E/2020-27706	2/9/20	5	Mixsulfa-IPD (DENOMINATIVA)	INSTITUCIONES PECUARIAS DOMINICANAS, S.A.
E/2019-51210	24/7/20	5	MONTELIZ (DENOMINATIVA)	SPEY MEDICAL PVT. LTD.
E/2020-28733	31/8/20	5	MUCIFIL (DENOMINATIVA)	FARQUI, S.R.L.
E/2020-22412	31/8/20	5	MUSCLO B (DENOMINATIVA)	JUAN RAMON GERONIMO VALDEZ
E/2020-11824	23/3/20	5	NEOGEN RAT & MOUSE KILLER (DENOMINATIVA)	NEOGEN CORPORATION
E/2020-19765	26/6/20	5	NEUSINOX (DENOMINATIVA)	MEGA LABS, S.A.
E/2020-7949	24/7/20	5	NOVELAIZ (DENOMINATIVA)	SPEY MEDICAL PVT LTD
E/2020-28735	1/9/20	5	OSCOXI (DENOMINATIVA)	FARQUI, S.R.L.
E/2020-12115	8/4/20	5	PIOMINA (DENOMINATIVA)	Tecnoquímicas, S.A.
E/2020-12116	8/4/20	5	PIOMINA T (DENOMINATIVA)	Tecnoquímicas, S.A.
E/2020-28430	13/8/20	5	PONVORY (DENOMINATIVA)	JOHNSON & JOHNSON
E/2020-32932	4/9/20	5	PROWAX (DENOMINATIVA)	DAGUSSA, S.R.L.
E/2020-33697	9/9/20	5	QUENIL (DENOMINATIVA)	GLOBAL FARMA, SOCIEDAD ANONIMA
E/2020-30817	26/8/20	5	R2-4D (DENOMINATIVA)	IMPORTADORA AGRICOLA RINCONADA, S. A.
E/2020-31293	28/8/20	5	REMUFILL (DENOMINATIVA)	ANGELITA YONERIS GUZMAN PERALTA
E/2020-30431	25/8/20	5	REUMOGAST (DENOMINATIVA)	DINESH ELUMALAI, SALDENT INTERNACIONAL, S.R.L.
E/2020-31112	27/8/20	5	Revacetil (DENOMINATIVA)	REINALDO ANTONIO GARCIA DE JESUS
E/2020-11164	17/8/20	5	ROSTALIM (DENOMINATIVA)	GEFARCA, INDUSTRIA FARMACEUTICA PEREZESPINOSA, S.R.L. (GEINFAPER)
E/2020-31746	31/8/20	5	SIMILAC ARIZE (DENOMINATIVA)	Abbott Laboratories
E/2020-17376	12/6/20	5	TAFFIX (DENOMINATIVA)	Nasus Pharma Ltd.
E/2020-10454	9/6/20	5	TETRACAM (DENOMINATIVA)	LABORATORIOS BRITANIA, S.R.L.
E/2020-23517	31/8/20	5	TIOCÓX (DENOMINATIVA)	LEGACY PHARMA S.R.L.
E/2018-4359	3/5/19	5	VALAX SAVAL (DENOMINATIVA)	LABORATORIOS SAVAL, S.A.
E/2020-31924	1/9/20	5	VALXTRA (DENOMINATIVA)	AGROESA, S. R. L.
E/2020-19965	29/6/20	5	VENDAL SOLUCIÓN (DENOMINATIVA)	AMIPHARMA DOMINICANA, S.R.L. , LABORATORIO LIBRA S.A
E/2020-33528	8/9/20	5	VENOM (DENOMINATIVA)	DER BAUER SERVICIOS AGROPECUARIOS, S.R.L.
E/2020-31695	31/8/20	5	VICLOMIC (DENOMINATIVA)	GONZALEZ & VICENTE LABORATORIO GV. LAB, S.R.L.
E/2020-27323	7/8/20	5	VIRKLIN (DENOMINATIVA)	RAFAEL ANTONIO PANAMA SANCHEZ
E/2020-31892	1/9/20	5	XULTOPHY (DENOMINATIVA)	Novo Nordisk A/S
E/2020-28633	17/8/20	5	YUCOURI (DENOMINATIVA)	JOHNSON & JOHNSON
E/2019-49129	5/12/19	5	ZIRABEV (DENOMINATIVA)	PFIZER INC.
E/2020-3232	24/1/20	5	ZENOL SENOSIAIN (DENOMINATIVA)	ALPARIS S.A. DE C.V.
E/2020-23230	16/7/20	7	ELEVADORES AMERICA ELEVA (DENOMINATIVA)	JOAN FERNANDO GONZALEZ CONTRERAS
E/2020-28245	13/8/20	9	CUDOSHEE Tegnology (DENOMINATIVA)	LOIDA EUNICE PAULINO UREÑA
E/2020-33281	7/9/20	9	SINFISCALPRINT (DENOMINATIVA)	SOLUCIONES INFORMATICAS ACOSTA, S.R.L.
E/2020-28130	12/8/20	9	Sistema de Administración y Monitoreo para la Prevención de Lavado de Activos y Financiamiento al Terrorismo, SAM-PLAFT (DENOMINATIVA)	SONETI SOLUCIONES DE NEGOCIOS TECNOLOGIA DE LA INFORMACION Y COMUNICACIONES, S.R.L.
E/2020-33533	8/9/20	9	Voir Plus (DENOMINATIVA)	SUPLIDORA COMERCIAL MYM, S.R.L.
E/2020-30788	26/8/20	9	ZDISPENSER (DENOMINATIVA)	RAFAEL PEREZ VIÑAS
E/2020-9940	6/3/20	10	ACTICOR (DENOMINATIVA)	HOSPALMEDICA, SRL
E/2020-6488	13/2/20	10	ARTHREX ACP (DENOMINATIVA)	ARTHREX, INC.
E/2019-49307	24/8/20	10	BARD X-PORT (DENOMINATIVA)	C. R. Bard, Inc.
E/2020-6511	13/2/20	10	BIRD BEAK (DENOMINATIVA)	ARTHREX, INC.
E/2020-16201	3/6/20	10	BSC ACCOLADE (DENOMINATIVA)	BOSTON SCIENTIFIC DEL CARIBE, INC., (en lo adelante "BSC")
E/2020-16219	4/6/20	10	BSC ACUITY PRO (DENOMINATIVA)	BOSTON SCIENTIFIC DEL CARIBE, INC., (en lo adelante "BSC")
E/2020-16252	4/6/20	10	BSC ACUITY SPIRAL (DENOMINATIVA)	BOSTON SCIENTIFIC DEL CARIBE, INC., (en lo adelante "BSC")
E/2020-19159	23/6/20	10	BSC AMPLATZ SUPER STIFF (DENOMINATIVA)	BOSTON SCIENTIFIC DEL CARIBE, INC., (en lo adelante "BSC")
E/2020-17953	16/6/20	10	BSC APEX MONORAIL (DENOMINATIVA)	BOSTON SCIENTIFIC DEL CARIBE, INC., (en lo adelante "BSC")
E/2020-19664	25/6/20	10	BSC AURIGA CONSOLA (DENOMINATIVA)	BOSTON SCIENTIFIC DEL CARIBE, INC., (en lo adelante "BSC")
E/2020-19666	25/6/20	10	BSC AXXCESS (DENOMINATIVA)	BOSTON SCIENTIFIC DEL CARIBE, INC., (en lo adelante "BSC")
E/2020-19667	25/6/20	10	BSC CAPIO SUTURES (DENOMINATIVA)	BOSTON SCIENTIFIC DEL CARIBE, INC., (en lo adelante "BSC")
E/2020-17955	16/6/20	10	BSC CHOICE (DENOMINATIVA)	BOSTON SCIENTIFIC DEL CARIBE, INC., (en lo adelante "BSC")
E/2020-19676	25/6/20	10	BSC DAKOTA (DENOMINATIVA)	BOSTON SCIENTIFIC DEL CARIBE, INC., (en lo adelante "BSC")

(210) EXPD.	(220) SOL. FECHA	(511) C.I.	(561) MARCA	(730) SOLICITANTE
E/2020-16223	4/6/20	10	BSC DYNAGEN (DENOMINATIVA)	BOSTON SCIENTIFIC DEL CARIBE, INC., (en lo adelante "BSC")
E/2020-16361	4/6/20	10	BSC EASYTRACK (DENOMINATIVA)	BOSTON SCIENTIFIC DEL CARIBE, INC., (en lo adelante "BSC")
E/2020-16391	4/6/20	10	BSC ENDOTAK RELIANCE (DENOMINATIVA)	BOSTON SCIENTIFIC DEL CARIBE, INC., (en lo adelante "BSC")
E/2020-19160	23/6/20	10	BSC ENTRY NEEDLES (DENOMINATIVA)	BOSTON SCIENTIFIC DEL CARIBE, INC., (en lo adelante "BSC")
E/2020-19204	23/6/20	10	BSC EPIC (DENOMINATIVA)	BOSTON SCIENTIFIC DEL CARIBE, INC., (en lo adelante "BSC")
E/2020-16381	4/6/20	10	BSC ESSENTIO (DENOMINATIVA)	BOSTON SCIENTIFIC DEL CARIBE, INC., (en lo adelante "BSC")
E/2020-19656	25/6/20	10	BSC FLEXTOME (DENOMINATIVA)	BOSTON SCIENTIFIC DEL CARIBE, INC., (en lo adelante "BSC")
E/2020-16414	4/6/20	10	BSC INGEVITY (DENOMINATIVA)	BOSTON SCIENTIFIC DEL CARIBE, INC., (en lo adelante "BSC")
E/2020-16389	4/6/20	10	BSC LATITUDE (DENOMINATIVA)	BOSTON SCIENTIFIC DEL CARIBE, INC., (en lo adelante "BSC")
E/2020-19677	25/6/20	10	BSC LITHOVUE (DENOMINATIVA)	BOSTON SCIENTIFIC DEL CARIBE, INC., (en lo adelante "BSC")
E/2020-19678	25/6/20	10	BSC NAVIGATOR (DENOMINATIVA)	BOSTON SCIENTIFIC DEL CARIBE, INC., (en lo adelante "BSC")
E/2020-19679	25/6/20	10	BSC OBTRYX (DENOMINATIVA)	BOSTON SCIENTIFIC DEL CARIBE, INC., (en lo adelante "BSC")
E/2020-19751	26/6/20	10	BSC OBTRYX II (DENOMINATIVA)	BOSTON SCIENTIFIC DEL CARIBE, INC., (en lo adelante "BSC")
E/2020-19757	26/6/20	10	BSC POLARIS ULTRA (DENOMINATIVA)	BOSTON SCIENTIFIC DEL CARIBE, INC., (en lo adelante "BSC")
E/2020-17960	16/6/20	10	BSC PROMUS ELEMENT (DENOMINATIVA)	BOSTON SCIENTIFIC DEL CARIBE, INC., (en lo adelante "BSC")
E/2020-17961	16/6/20	10	BSC PROMUS ELITE (DENOMINATIVA)	BOSTON SCIENTIFIC DEL CARIBE, INC., (en lo adelante "BSC")
E/2020-16394	4/6/20	10	BSC PROPONENT (DENOMINATIVA)	BOSTON SCIENTIFIC DEL CARIBE, INC., (en lo adelante "BSC")
E/2020-16393	4/6/20	10	BSC RELIANCE (DENOMINATIVA)	BOSTON SCIENTIFIC DEL CARIBE, INC., (en lo adelante "BSC")
E/2020-20564	1/7/20	10	BSC REZUM (DENOMINATIVA)	BOSTON SCIENTIFIC DEL CARIBE, INC., (en lo adelante "BSC")
E/2020-19156	23/6/20	10	BSC RUNWAY (DENOMINATIVA)	BOSTON SCIENTIFIC DEL CARIBE, INC., (en lo adelante "BSC")
E/2020-16524	5/6/20	10	BSC SAFESHEET INTRODUCER (DENOMINATIVA)	BOSTON SCIENTIFIC DEL CARIBE, INC., en lo adelante BSC
E/2020-20565	1/7/20	10	BSC SEGURA (DENOMINATIVA)	BOSTON SCIENTIFIC DEL CARIBE, INC., (en lo adelante "BSC")
E/2020-20566	1/7/20	10	BSC SKW DEEP SCROTAL RETRACT (DENOMINATIVA)	BOSTON SCIENTIFIC DEL CARIBE, INC., (en lo adelante "BSC")
E/2020-20567	1/7/20	10	BSC SPECTRA (DENOMINATIVA)	BOSTON SCIENTIFIC DEL CARIBE, INC., (en lo adelante "BSC")
E/2020-17947	16/6/20	10	BSC SYNERGY (DENOMINATIVA)	BOSTON SCIENTIFIC DEL CARIBE, INC., (en lo adelante "BSC")
E/2020-17950	16/6/20	10	BSC SYNERGY II (DENOMINATIVA)	BOSTON SCIENTIFIC DEL CARIBE, INC., (en lo adelante "BSC")
E/2020-20568	1/7/20	10	BSC TACTRA (DENOMINATIVA)	BOSTON SCIENTIFIC DEL CARIBE, INC., (en lo adelante "BSC")
E/2020-16539	5/6/20	10	BSC VALTITUDE (DENOMINATIVA)	BOSTON SCIENTIFIC DEL CARIBE, INC., (en lo adelante "BSC")
E/2020-19655	25/6/20	10	BSC VERTO (DENOMINATIVA)	BOSTON SCIENTIFIC DEL CARIBE, INC., (en lo adelante "BSC")
E/2020-19657	25/6/20	10	BSC VICI (DENOMINATIVA)	BOSTON SCIENTIFIC DEL CARIBE, INC., (en lo adelante "BSC")
E/2020-16540	5/6/20	10	BSC VISIONIST (DENOMINATIVA)	BOSTON SCIENTIFIC DEL CARIBE, INC., (en lo adelante "BSC")
E/2020-16541	5/6/20	10	BSC VISIONIST X4 (DENOMINATIVA)	BOSTON SCIENTIFIC DEL CARIBE, INC., (en lo adelante "BSC")
E/2020-19158	23/6/20	10	BSC WATCHMAN SYSTEM (DENOMINATIVA)	BOSTON SCIENTIFIC DEL CARIBE, INC., (en lo adelante "BSC")
E/2020-20569	1/7/20	10	BSC ZEROTIP (DENOMINATIVA)	BOSTON SCIENTIFIC DEL CARIBE, INC., (en lo adelante "BSC")
E/2020-31914	1/9/20	10	CAPIOX (DENOMINATIVA)	TERUMO KABUSHIKI KAISHA (TERUMO CORPORATION)
E/2020-32706	4/9/20	10	CORTEX DYNAMIX (DENOMINATIVA)	DENTAL FLEXIBLE D.F, S.R.L.
E/2020-16377	4/6/20	10	EMBLEM (DENOMINATIVA)	BOSTON SCIENTIFIC DEL CARIBE, INC., (en lo adelante "BSC")
E/2020-11906	26/3/20	10	ERGONOMIX 2 (DENOMINATIVA)	BAROSUPPORT DOMINICANA, S.R.L.
E/2020-6508	13/2/20	10	IBALANCE (DENOMINATIVA)	ARTHREX, INC.
E/2020-9941	6/3/20	10	ILIVIA NEO (DENOMINATIVA)	HOSPALMEDICA, SRL
E/2020-2393	25/8/20	10	ISD INNOVATIVE SURGICAL DEVICES (DENOMINATIVA)	FRANCISCO TIBURCIO VALHUERDI
E/2020-10079	6/3/20	10	MOBICATH (DENOMINATIVA)	BIOSENSE WEBSTER, INC.
E/2020-6483	13/2/20	10	OATS (DENOMINATIVA)	ARTHREX, INC.
E/2020-31296	28/8/20	10	OPTIBLUE (DENOMINATIVA)	JOHNSON & JOHNSON SURGICAL VISION, INC.
E/2020-12598	27/4/20	10	PERFU-LINE (DENOMINATIVA)	LABORATORIOS PISA, S.A. DE C.V.
E/2020-9942	6/3/20	10	RIVACOR (DENOMINATIVA)	HOSPAL MEDICA, S.R.L.
E/2020-6503	13/2/20	10	SCORPION (DENOMINATIVA)	ARTHREX, INC.
E/2020-30816	26/8/20	10	SPORTTAPE (DENOMINATIVA)	LUIS DANIEL FLORES SVELTI
E/2020-31919	1/9/20	10	SURPLUG (DENOMINATIVA)	TERUMO KABUSHIKI KAISHA (TERUMO CORPORATION)
E/2020-31295	28/8/20	10	TECNIS EYHANCE (DENOMINATIVA)	JOHNSON & JOHNSON SURGICAL VISION, INC.

PASA A LA PÁGINA SIGUIENTE

VIENE DE LA PÁGINA ANTERIOR

(210) EXP.D.	(220) SOL. FECHA	(511) C.I.	(561)MARCA	(730) SOLICITANTE
E/2020-31297	28/8/20	10	TECNIS SYNERGY (DENOMINATIVA)	JOHNSON & JOHNSON SURGICAL VISION, INC.
E/2020-31920	1/9/20	10	XCOATING (DENOMINATIVA)	TERUMO KABUSHIKI KAISHA (TERUMO CORPORATION)
E/2020-27333	7/8/20	12	CELESTE ANDY SV2 (DENOMINATIVA)	EDWIN ALBERTO MARTINEZ MARTINEZ
E/2020-27332	7/8/20	12	CELESTE RIKY T10 (DENOMINATIVA)	EDWIN ALBERTO MARTINEZ MARTINEZ
E/2020-26269	26/8/20	12	Eco-go (DENOMINATIVA)	MEGASTAR, S.R.L.
E/2020-12592	27/4/20	12	NX350h (DENOMINATIVA)	TOYOTA JIDOSHA KABUSHIKI KAISHA (también haciendo negocios como TOYOTA MOTOR CORPORATION)
E/2020-5531	7/2/20	14	MANBRAZALETES (DENOMINATIVA)	JUAN DIEGO LEAL RUIZ
E/2020-11974	31/3/20	15	THOROUGHbred (DENOMINATIVA)	Concordia Investment Partners, LLC
E/2020-31545	31/8/20	16	Diamond Aluminium Foil Dominicana (DENOMINATIVA)	CARLOS JOSE BURDIEZ CONDE
E/2020-28611	17/8/20	16	GLOBAL PREMIUM (DENOMINATIVA)	INDUSMIDA, S.R.L.
E/2020-31546	31/8/20	16	platinum aluminium foil (DENOMINATIVA)	CARLOS JOSE BURDIEZ CONDE
E/2020-7634	27/8/20	19	PRETENSADOS CAÑON (DENOMINATIVA)	SOLUCIONES ENERGETICAS TIRSO SELMAN, S.R.L. (SOLES)
E/2020-17370	12/6/20	19	PROMACO (DENOMINATIVA)	CENTRAL ROMANA CORPORATION, LTD
E/2020-32567	3/9/20	21	LÉKUÉ (DENOMINATIVA)	LÉKUÉ, S.L.
E/2019-50505	18/2/20	21	LULU DISPENSADOR MEDICA (DENOMINATIVA)	GEORGINA SANTIAGO BALAGUER
E/2020-15277	28/5/20	24	UNIFLOMAR (DENOMINATIVA)	VIRGINIA CORRAL JORGE
E/2020-31289	28/8/20	25	ADICTA JEANS (DENOMINATIVA)	LEIDY PAOLA VASQUEZ DE SANTOS
E/2020-24985	28/7/20	25	Blanca Tela (DENOMINATIVA)	MICHELLE CAROLINA CALDERON PIMENTEL
E/2020-10899	20/8/20	25	CENTAUR0 (DENOMINATIVA)	ALEJANDRO DE LEON
E/2020-29911	21/8/20	25	HG HIDALGO (DENOMINATIVA)	GRUPO EMPRESARIAL TEXTIL HG, S.R.L.
E/2020-27703	11/8/20	25	Kiwi beach wear (DENOMINATIVA)	RAFAEL SAMUEL SIERRA UPIA
E/2020-33448	8/9/20	25	Lorennny Solano (DENOMINATIVA)	PRODUCCIONES LASO, S.R.L.
E/2019-41153	10/10/19	25	MAD SCIENTIST (DENOMINATIVA)	VP Racing Fuels, Inc.
E/2020-26252	4/8/20	25	TEAM PROGRESO (DENOMINATIVA)	JHONNY OMAR GONZALEZ MINIER, BRAHIAN DE LEON RAMIREZ
E/2020-1525	13/1/20	25	VAGO JEANS (DENOMINATIVA)	SANTA SUAREZ LUGO
E/2020-21050	18/8/20	25	VROD (DENOMINATIVA)	VANESSA MARIA RODRIGUEZ DE FERNANDEZ
E/2020-30174	24/8/20	25	YOUTIQUE (DENOMINATIVA)	YOLAINE SANTIAGO IGLESIAS
E/2020-31544	31/8/20	29	ALBA (DENOMINATIVA)	A.M. FRUTAS Y VEGETALES, SRL
E/2020-21824	9/7/20	29	CariCoco (DENOMINATIVA)	CARIFRUTAS, S.R.L.
E/2020-30408	25/8/20	29	CASONA DEL PRIOR (DENOMINATIVA)	FIDENCIO EDMUNDO FRANCIS CABRAL
E/2020-11719	19/3/20	29	DAIRY-FREE NOOSA YOGHURT ALTERNATIVE (DENOMINATIVA)	Noosa Yoghurt, LLC
E/2020-23528	20/7/20	29	EL ALBA (DENOMINATIVA)	PALOMA LOPEZ BLAQUEZ, EL ALBA CONSERVAS ARTESANALES, E.I.R.L.
E/2019-47831	27/7/20	29	FRESKITO GEIA (DENOMINATIVA)	Empresa Comercial Caribex
E/2020-30422	25/8/20	29	GITANA (DENOMINATIVA)	CASA PACO, S.A.
E/2020-15146	7/8/20	29	High Five Elite Foods (DENOMINATIVA)	OFFICE TARGET, S.R.L.
E/2020-24835	12/8/20	29	Ready To Bake by María Fermín (DENOMINATIVA)	MARIA ESTHER FERMIN GOICO
E/2020-9584	4/3/20	29	SABROSITA DE EL CRIOLLITO (DENOMINATIVA)	QUALA INC.
E/2020-5362	18/2/20	29	TENOR (DENOMINATIVA)	JEAN CARLOS ESPIRITUSANTO PADUA
E/2020-31288	28/8/20	30	#amorDeverdad (DENOMINATIVA)	INDUSTRIAS BANILEJAS, SAS.
E/2020-27697	11/8/20	30	Caribbean Spice (DENOMINATIVA)	CARIBBEAN LABS & TRADERS, S.R.L.
E/2020-2484	20/1/20	30	D'FRIAS ESPECIAS (DENOMINATIVA)	MARCELINO FRIAS ALBERTO
E/2020-31294	28/8/20	30	FIT FUEL COFFEE (DENOMINATIVA)	RAFAEL AUGUSTO DE JESUS PEREZ FERRANDO
E/2020-30406	25/8/20	30	GALLETAS MI NIÑA (DENOMINATIVA)	PRODUCTOS LA PLAZA, S.R.L.
E/2020-30407	25/8/20	30	GALLETAS SAM LUIS (DENOMINATIVA)	PRODUCTOS LA PLAZA, S.R.L.
E/2020-30175	24/8/20	30	GANO CAFÉ (DENOMINATIVA)	GANO EXCEL INDUSTRIES SDN. BHD.
E/2020-21451	7/7/20	30	HELADOS ARTESANALES DOÑA SONIA (DENOMINATIVA)	SONIA YVELISSE DIAZ VASQUEZ
E/2020-27502	10/8/20	30	HORNO DE EL COFRE (DENOMINATIVA)	FRANCISCO ALBERTO CEBALLO RODRIGUEZ
E/2020-15309	11/8/20	30	JVS COFFEE (DENOMINATIVA)	JONAS MATA RIVAS
E/2020-14436	21/5/20	30	LA SENDA (DENOMINATIVA)	MONTE ALEGRE HOLDINGS, S.R.L.
E/2020-29616	20/8/20	30	LAURA AMALIA LA BAKER (DENOMINATIVA)	LAURA AMALIA FERNANDEZ MENDEZ
E/2020-30778	26/8/20	30	NUCY (DENOMINATIVA)	CORTES HERMANOS & CO. S.A.S.
E/2020-21224	6/7/20	30	PALMERO (DENOMINATIVA)	ROGERIO ALBA FRAPPIER
E/2020-31058	27/8/20	30	SOBERANA ALIMENTOS (DENOMINATIVA)	Soberana Alimentos Ltda.
E/2020-30558	25/8/20	30	SOLO CAFE (DENOMINATIVA)	FRANKLYN VELOZ RUIZ
E/2020-29958	7/9/20	30	THAI RAMEN (DENOMINATIVA)	KATILMAK INTERNATIONAL SRL
E/2020-9806	5/3/20	31	IMIX (DENOMINATIVA)	Neovia
E/2020-9809	5/3/20	31	MAXI LINE (DENOMINATIVA)	Neovia
E/2020-31541	31/8/20	32	AGUA VITAL ROSANGELA (DENOMINATIVA)	FRANCISCO TAVERAS TEJADA
E/2020-23231	16/7/20	32	AGUA JK (DENOMINATIVA)	JOSE LUIS CRUZ BATISTA
E/2020-18396	3/9/20	32	AGUA LA FUENTE DE VIDA (DENOMINATIVA)	ANTONIO PERALTA OTAÑO
E/2020-27231	7/8/20	32	AGUA VISANA (DENOMINATIVA)	JOSE TEJADA GARCIA
E/2020-30410	25/8/20	32	CERVEZA LEVEL (DENOMINATIVA)	FEDERICO ADOLFO MOLINA FERNANDEZ, ADOLFO MOLINA MEJIA
E/2020-28267	13/8/20	32	FIREBALL (DENOMINATIVA)	Sazerac Brands, LLC
E/2020-13488	8/6/20	32	No Worries Brown Ale (DENOMINATIVA)	GALLO PELÓN BREWING COMPANY, S.R.L.
E/2020-30401	25/8/20	32	SALVAVIDA (DENOMINATIVA)	AGUA CRYSTAL, S.A.
E/2020-29611	20/8/20	32	SÍ, ABIERTOS A LO NUEVO (DENOMINATIVA)	PepsiCo, Inc.
E/2020-17850	16/6/20	32	SUEROX, LA HIDRATACIÓN SIN CALORÍAS (LEMA COMERCIAL)	Genomma Lab Internacional, S. A. B. de C.V.

(210) EXP.D.	(220) SOL. FECHA	(511) C.I.	(561)MARCA	(730) SOLICITANTE
E/2020-31313	28/8/20	32	TASTES LIKE HEAVEN BURNS LIKE HELL (LEMA COMERCIAL)	SAZERAC COMPANY, INC.
E/2020-33285	7/9/20	33	BAREFOOT HARD SELTZER (DENOMINATIVA)	E. & J. GALLO WINERY
E/2020-32559	3/9/20	33	CARTA REAL SPICE (DENOMINATIVA)	DUPUY BARCELÓ, S.R.L.
E/2020-25643	30/7/20	33	CUT & DRY (DENOMINATIVA)	COGNAC FERRAND
E/2018-13591	5/4/18	33	DON SANTANA (DENOMINATIVA)	MERCASID, S.A.
E/2020-16390	4/6/20	33	FERRAND (DENOMINATIVA)	COGNAC FERRAND
E/2020-29659	20/8/20	33	FRONTAURA & VICTORIA (DENOMINATIVA)	BODEGAS FRONTAURA, S.L.U.
E/2020-19509	25/6/20	33	LATIN BEACH (DENOMINATIVA)	Latin Gin LLC .
E/2020-29635	20/8/20	33	RON DON MIGUEL BARRICA UNICA (DENOMINATIVA)	JULIAN BARCELO VALLEJO
E/2020-29636	20/8/20	33	RON DON MIGUEL BOTELLA UNICA (DENOMINATIVA)	JULIAN BARCELO VALLEJO
E/2020-23234	16/7/20	33	TOPO CHICO (DENOMINATIVA)	The Coca-Cola Company
E/2020-32561	3/9/20	33	VINO TINTO EL LEÓN LIMÓN (DENOMINATIVA)	BARCELÓ & CO., S.R.L.
E/2020-33065	7/9/20	33	VIZZY (DENOMINATIVA)	COORS BREWING COMPANY
E/2020-29001	18/8/20	34	BLACKWOODS CIGARRILLOS (DENOMINATIVA)	GRUPO HOJA DE ORO, S.R.L.
E/2020-32102	2/9/20	34	HACHIKO (DENOMINATIVA)	ENRIQUE GIOVANNI RAMIREZ RODRIGUEZ , MARIA ALEJANDRA RAMIREZ BAEZ
E/2020-33089	7/9/20	34	Námaste Cigars (DENOMINATIVA)	JOSE ABELARDO FRANCISCO LOPEZ FERREIRA
E/2020-32716	4/9/20	34	RULAY E-JUICE (DENOMINATIVA)	LUIGHY RAFFIEL DILONÉ VALERIO
E/2020-26106	8/9/20	34	UVD CIGARS (DENOMINATIVA)	JOSE DAVID GUILLEN
E/2020-30172	24/8/20	34	Vinnie's Way Cigars (DENOMINATIVA)	HECTOR VINICIO MELLA GARRIDO
E/2020-21825	9/7/20	35	BUXSER (DENOMINATIVA)	GEORGE ALEXANDER GONZALEZ ROMERO
E/2020-31547	31/8/20	35	e-colmado (DENOMINATIVA)	MARCO AURELIO GURIDI MEJIA
E/2020-29843	21/8/20	35	FOOD POINT (DENOMINATIVA)	JULIAN LOPEZ DE LA CAMARA
E/2020-29917	21/8/20	35	FOODIE FRIDAYS (DENOMINATIVA)	CENTRO CUESTA NACIONAL, S.A.S.
E/2020-28615	17/8/20	35	FÓRMULA CONSULTING (DENOMINATIVA)	RRSP SOLUTIONS GROUP SRL
E/2020-19889	7/9/20	35	MIXSALUD (DENOMINATIVA)	DORA MILADYS RODRIGUEZ OLIVARES, MILADYS RODRIGUEZ Y ASOCIADOS, S.R.L
E/2020-27702	11/8/20	35	Natevos (DENOMINATIVA)	HECTOR GIANCARLO FRIAS DEL CARPIO
E/2020-17944	16/6/20	35	SANTIAGO ZONA CENTRO (DENOMINATIVA)	ASOCIACIÓN DE EMPRESAS DEL CENTRO DE SANTIAGO, ASECENSA
E/2019-45601	12/11/19	35	SERFIMED (DENOMINATIVA)	FINANCIERA DE SERVICIOS MEDICOS, FIMED S.R.L.
E/2020-29916	21/8/20	35	TASTING TUESDAYS (DENOMINATIVA)	CENTRO CUESTA NACIONAL, S.A.S.
E/2019-50527	16/12/19	35	WESER (DENOMINATIVA)	LABORATORIOS SIEGFRIED S.A.S.
E/2020-27698	31/8/20	35	ZAAIKE REDMAN (DENOMINATIVA)	FRANCIS HAMILTON REDMAN LAYNE
E/2017-22856	19/6/17	36	A TODOS NOS MUEVE UNA PRIMERA VEZ (LEMA COMERCIAL)	BANCO POPULAR DOMINICANO, S.A., BANCO MULTIPLE
E/2020-32250	2/9/20	36	CALIFICADORA DE RIESGOS POPULAR (LEMA COMERCIAL)	BANCO POPULAR DOMINICANO, S.A- BANCO MULTIPLE.
E/2020-32247	2/9/20	36	CARIBE SEGURO (DENOMINATIVA)	BANCO MULTIPLE CARIBE INTERNACIONAL, S.A.
E/2017-22858	19/6/17	36	CELEBREMOS TUS PRIMERAS VECES (LEMA COMERCIAL)	BANCO POPULAR DOMINICANO, S.A., BANCO MULTIPLE
E/2020-31312	28/8/20	36	CENTRAL DE VALORES POPULAR (LEMA COMERCIAL)	BANCO POPULAR DOMINICANO, S.A- BANCO MULTIPLE.
E/2017-22857	19/6/17	36	ELIGE TU NUEVA PRIMERA VEZ (LEMA COMERCIAL)	BANCO POPULAR DOMINICANO, S.A., BANCO MULTIPLE
E/2020-700	8/1/20	36	Liquidez CCI (DENOMINATIVA)	CCI PUESTO DE BOLSA, S.A.
E/2020-703	8/1/20	36	MARGEN CCI (DENOMINATIVA)	CCI PUESTO DE BOLSA, S.A.
E/2020-33784	9/9/20	36	MPEO (DENOMINATIVA)	MONSAN CAPITAL, LTD
E/2017-11645	28/3/17	36	NÓMINA MÓVIL POPULAR (DENOMINATIVA)	BANCO POPULAR DOMINICANO, S.A., BANCO MULTIPLE
E/2020-14970	26/5/20	36	NOVI (DENOMINATIVA)	Facebook, Inc.
E/2017-22855	19/6/17	36	PRIMERA VEZ POPULAR (LEMA COMERCIAL)	BANCO POPULAR DOMINICANO, S.A., BANCO MULTIPLE
E/2017-24498	28/6/17	36	PRIMERAS VECES (LEMA COMERCIAL)	BANCO POPULAR DOMINICANO, S.A., BANCO MULTIPLE
E/2020-699	8/1/20	36	Reporto CCI (DENOMINATIVA)	CCI PUESTO DE BOLSA, S.A.
E/2020-26523	5/8/20	38	ComuniCoach (DENOMINATIVA)	ELIZABETH VARGAS MEJIA DE GLASS
E/2020-10808	11/3/20	38	INTERNET WIND DÚO (DENOMINATIVA)	WIND TELECOM, S.A.
E/2020-32246	16/9/20	38	Julietta y Ney Entre Dos TV (DENOMINATIVA)	MERCEDES MARIA TEJADA GARCÍA
E/2020-29612	20/8/20	38	POLITIKAL (DENOMINATIVA)	AMILCAR FELIPE SANCHEZ CRUZ
E/2020-17087	10/6/20	40	Pegatina Gomoza by Estefany Piña (DENOMINATIVA)	ESTEFANY EMILIA PIÑA ALBURQUERQUE
E/2020-33288	7/9/20	41	Black Virosa (DENOMINATIVA)	KEVIN STARLIN SOSA SORIANO
E/2020-31057	27/8/20	41	Eco Eco (DENOMINATIVA)	CECILIA MASSIEL FRIAS HICIANO
E/2020-33327	7/9/20	41	FESTIVAL NACIONAL ECOTURISTICO Y TURISMO INTERNO DIRIGIDO A LA NIÑEZ BY TEACHER MARÍA TERESA PEREZ PAGAN (DENOMINATIVA)	MARIA TERESA PEREZ PAGAN
E/2018-6240	13/2/18	41	HECTOR ACOSTA EL TORITO (DENOMINATIVA)	HECTOR ELPIDIO ACOSTA RESTITUYO
E/2020-23632	28/8/20	41	LIDER POR PRIMERA VEZ BY CARMELINA PEGUERO (DENOMINATIVA)	CARMELINA MARIA PEGUERO BODADILLA DE GENAO
E/2020-27501	22/8/20	41	MAGGY CELEBRATION BOX (DENOMINATIVA)	MAGNOLIA LISSETTE REYES LEON
E/2020-33286	7/9/20	41	MERIDIANO AGROPECUARIO TV, UNIDOS PARA EXPORTAR (DENOMINATIVA)	SERGIO IBARRA MAIGRET

VIENE DE LA PÁGINA ANTERIOR

(210) EXPD.	(220) SOL. FECHA	(511) C.I.	(561) MARCA	(730) SOLICITANTE
E/2014-32382	11/11/14	41	MI MEJOR TEMPORADA RADIO SHOW (LEMA COMERCIAL)	JOEL GUZMAN BELTRE
E/2020-30780	26/8/20	41	PARIGUAYO (DENOMINATIVA)	DENISSE CAROLINA TRONCOSO BELLO
E/2020-29620	20/8/20	41	TTV NOTICIAS TRENDING TOPIC Y VIRALES (DENOMINATIVA)	GRUPO HILANDO FINO, S.R.L.
E/2020-10001	6/3/20	41	URBANIA (DENOMINATIVA)	INVERSIONES ORWAN CINCO SRL
E/2020-30400	25/8/20	42	CORPORATIVO 2020 (DENOMINATIVA)	TVP MANAGEMENT RD, S.R.L.
E/2020-23113	19/8/20	42	GIFTING (DENOMINATIVA)	ANA LOURDES FERNANDEZ BOJOS
E/2020-24110	24/8/20	42	PALAU (DENOMINATIVA)	MAYORKA GROUP, S.R.L.
E/2020-29918	21/8/20	42	WINE NOT? (DENOMINATIVA)	CENTRO CUESTA NACIONAL, S.A.S.
E/2020-27806	11/8/20	43	DEVAKI PRATT (DENOMINATIVA)	DEVAKI PRATT VAN-DER-LINDE
E/2019-46490	18/11/19	43	IOH (DENOMINATIVA)	Grupo Posadas, S.A.B. de C.V.
E/2020-17021	20/8/20	43	ZSWEETS by Alejandra Arbaje (DENOMINATIVA)	ALEJANDRA ARBAJE DIAZ
E/2020-32713	4/9/20	45	Ninoska Tobal Consultoría Legal (DENOMINATIVA)	NINOSKA TOBAL GONZALEZ
E/2020-14972	26/5/20	45	NOVI (DENOMINATIVA)	Facebook, Inc.
E/2020-30787	26/8/20	1 2	VINAPAS (DENOMINATIVA)	Wacker Chemie AG
E/2020-33957	10/9/20	1 2	CHEMPROD (DENOMINATIVA)	LABORATORIOS CHEMPROD, S.R.L.
E/2020-7811	21/2/20	1 3 4	GALÁX (DENOMINATIVA)	BELLO AUTOMOTRIZ ALMÁNZAR, S.R.L.
E/2020-2188	16/1/20	1 5	FIXAVARA (DENOMINATIVA)	Syngenta Crop Protection AG
E/2020-30786	26/8/20	1 5	TIREXOR (DENOMINATIVA)	BASF SE
E/2020-15862	2/6/20	10 25	MEDCOR (DENOMINATIVA)	ISABEL CRISTINA PUIG NUÑEZ
E/2020-30563	25/8/20	14 16	TWISTED (DENOMINATIVA)	RIACE, SAS
E/2020-30988	10/9/20	16 21	DIOS DE QUISQUEYA (DENOMINATIVA)	MANUEL BENJAMIN SAJOUR PEREZ , HECTOR VINICIO MELLA GARRIDO
E/2020-28744	17/8/20	18 21	FIREBALL (DENOMINATIVA)	Sazerac Brands, LLC
E/2020-6498	13/2/20	18 21	PIER 27 (DENOMINATIVA)	PELTUR S DE R.L DE CV
E/2020-31990	1/9/20	2 19	STOLIT CLIMASHIELD (DENOMINATIVA)	STO SE & CO. KGAA
E/2020-26255	31/8/20	29 30	Quipe Factory (DENOMINATIVA)	SANTO DOMINGO GT CATERING SERVICES, E.I.R.L.
E/2020-28738	17/8/20	29 30	GRAIN APART (DENOMINATIVA)	JUDITH GUADALUPE JOSE DE ISAIAS
E/2020-33678	9/9/20	29 31	AgroTransna (DENOMINATIVA)	TRANSNA TRADING DOMINICANA
E/2020-7148	18/2/20	29 31	LA CIBAEÑA (DENOMINATIVA)	VIRGINIA, S.R.L.
E/2020-27804	11/8/20	29 32	QUALIS (DENOMINATIVA)	FRUTAS Y PULPAS DEL CARIBE FRUPULCA, S.R.L.
E/2020-18876	17/7/20	3 14	VIGUI (DENOMINATIVA)	FIREHAWK INVESTMENTS, LLC
E/2020-30777	26/8/20	3 25	M. A. L. @ BY DIOMARY (DENOMINATIVA)	DIOMARY CELESTE CASTILLO JIMENEZ
EE/2019-30311	6/8/20	3 5	AHROMUCOL (DENOMINATIVA)	LABORATORIOS AHRONO, S.R.L.
E/2019-30300	6/8/20	3 5	GASTRONO (DENOMINATIVA)	LABORATORIOS AHRONO, SRL
E/2020-2004	6/8/20	3 5	GLUCAHRONO (DENOMINATIVA)	LABORATORIOS AHRONO, S.R.L.
E/2020-28636	2/9/20	3 5	KAER (DENOMINATIVA)	LUIS ORLANDO MATTÁ ADAMES
E/2020-13181	7/5/20	3 5	MACLARK (DENOMINATIVA)	FREDELINK MARIEL CLARK BENITEZ
E/2020-19568	24/8/20	3 5	RIGHTKLIN de LEWM (DENOMINATIVA)	LUIS EMILIO WINTER MIESES
E/2020-30760	26/8/20	30 32	MONSTER ENERGY (DENOMINATIVA)	Monster Energy Company
E/2020-28739	17/8/20	30 33	AUBI & RAMSA (DENOMINATIVA)	JUDITH GUADALUPE JOSE DE ISAIAS
E/2020-31053	27/8/20	31 44	ADVANTA (DENOMINATIVA)	Advanta Holdings BV
E/2020-31054	27/8/20	31 44	GOLDEN SEEDS (DENOMINATIVA)	Advanta Holdings BV
E/2020-32229	2/9/20	35 36	AUTOFERIA POPULAR DIGITAL (DENOMINATIVA)	BANCO POPULAR DOMINICANO, S. A., BANCO MULTIPLE
E/2020-31287	28/8/20	35 36	DCV POPULAR (DENOMINATIVA)	BANCO POPULAR DOMINICANO, S.A., BANCO MULTIPLE
E/2020-31923	1/9/20	35 36	LEASING VERDE POPULAR (DENOMINATIVA)	BANCO POPULAR DOMINICANO, S.A., BANCO MULTIPLE
E/2020-32232	2/9/20	35 36	TITULIZADORA POPULAR (DENOMINATIVA)	BANCO POPULAR DOMINICANO, S. A., BANCO MULTIPLE
E/2020-12316	20/4/20	35 41	BNI ONLINE (DENOMINATIVA)	BNI Global, LLC
E/2020-12314	20/4/20	35 41	BNI+ (DENOMINATIVA)	BNI Global, LLC
E/2020-12770	29/4/20	35 42	ZWORK (DENOMINATIVA)	ZAPATA AQUINO & ASOCIADOS, S.R.L.
E/2020-30029	24/8/20	36 39	SHARE SUN (DENOMINATIVA)	SERGEY SOROKIN
E/2020-31921	1/9/20	37 42	Mountain Cabins (DENOMINATIVA)	SB ARQUITECTOS, S.R.L.
E/2020-29618	20/8/20	41 44	BODYFACTORY (DENOMINATIVA)	ABRAHAM DANILO HERRERA GOMEZ
E/2020-25704	30/7/20	5 10	BIOSSAYS (DENOMINATIVA)	Shenzhen New Industries Biomedical Engineering Co., Ltd.
E/2020-18782	22/6/20	5 10	TRANSSET (DENOMINATIVA)	JEAN-PIERRE PETERS
E/2020-29610	20/8/20	5 25	ELBAPEKA (DENOMINATIVA)	ELBA MIGUELINA VIOLA ABREU
E/2020-30180	24/8/20	5 29	BUILD & LEARN (DENOMINATIVA)	Société des Produits Nestlé S.A.
E/2020-18577	19/6/20	6 7 9	DYWIDAG (DENOMINATIVA)	DYWIDAG Verwaltungsgesellschaft mbH
E/2020-31552	31/8/20	7 9	KNGOLD (DENOMINATIVA)	JUAN KELVIN NUÑEZ ESPINAL
E/2020-30814	26/8/20	8 10	FINISHING TOUCH FLAWLESS (DENOMINATIVA)	Church & Dwight Co., Inc.
E/2020-28741	17/8/20	9 35	TIENDA CERCA CERVECERIA NACIONAL DOMINICANA (DENOMINATIVA)	CERVECERIA NACIONAL DOMINICANA, S.A
E/2019-33038	9/8/19	9 35	ISLAND RECORDS (DENOMINATIVA)	Universal International Music B.V.
E/2020-28626	17/8/20	9 42	ENGINEER AMBITIOUSLY (DENOMINATIVA)	National Instruments Corporation
E/2020-30403	25/8/20	9 42	QATIUM (DENOMINATIVA)	Deep Tech Solutions, S.L.

CAMBIO DE TITULAR

MARCAS DE FABRICA

(111) # REG.	(511) CL. INT	(561) MARCA DE FABRICA	(732) TITULAR
245507	1	CELERA (DENOMINATIVA)	COMPASS MINERALS AMERICA DO SUL INDÚSTRIA E COMÉRCIO S.A.
237404	3	ASP AEROZYME (DENOMINATIVA)	ASP GLOBAL MANUFACTURING GMBH
126996	3	CIDEZYME (DENOMINATIVA)	ASP GLOBAL MANUFACTURING GMBH
259332	3	CREED (MIXTA)	MR OLIVER CREED
181822	3	DAHLIA NOIR (DENOMINATIVA)	LVMH FRAGRANCE BRANDS
181526	3	EAUDEMOISELLE DE GIVENCHY (MIXTA)	LVMH FRAGRANCE BRANDS
252637	3	GINGERMILK (DENOMINATIVA)	LABORATORIOS JM RODRIGUEZ, SRL
156024	3	LINANGE IT (DNOMINATIVA)	EUROPEAN BEAUTY CONCEPTS LTD.
76739	3	MICROCIDE (DENOMINATIVA)	ASP GLOBAL MANUFACTURING GMBH
58248	3	MICROCIDE (DENOMINATIVA)	ASP GLOBAL MANUFACTURING GMBH
188301	3	POMADA DE LA CAMPANA	GENOMMA LAB INTERNACIONAL, S.A.B. DE C.V.
180063	3	VAX ' IN FOR YOUTH 8DENOMINATIVA)	LVMH FRAGRANCE BRANDS
252510	5	ADIPIG (DENOMINATIVA)	ADITIVO Y ALIMENTOS S.A (ADILISA)
182790	5	ALBATROSS (DENOMINATIVA)	ADAMA CELSIUS B.V., CURACAO BRANCH
114123	5	AMIKET (DENOMINATIVA)	FONT GAMUNDI, S.A.
237160	5	ASP AERO-OPA (DENOMINATIVA)	ASP GLOBAL MANUFACTURING GMBH
2020/10311	5	AVEXIS (MIXTA)	NOVARTIS AG
136811	5	BRILLIOR (DENOMINATIVA)	UPJOHN US 1 LLC
184455	5	BRUFEN (DENOMINATIVA)	ABBOTT GMBH
138040	5	CADUET (DENOMINATIVA)	PFIZER PFE US HOLDINGS 4 LLC
182574	5	CORMORAN (DENOMINATIVA)	ADAMA MAKHTESHIM LTD.
182742	5	DIVINO (DENOMINATIVA)	ADAMA CELSIUS B.V., CURACAO BRANCH
202997	5	EPOKINE (DENOMINATIVA)	HK INNO.N CORPORATION
13070	5	ISOPTIN (DENOMINATIVA)	ABBOTT GMBH
182750	5	KESTREL (DENOMINATIVA)	ADAMA MAKHTESHIM LTD.
232373	5	LUNOX (DENOMINATIVA)	EUROFARMA GUATEMALA, S.A.
130470	5	LYRICA (DENOMINATIVA)	UPJOHN US 1 LLC
140792	5	LYRICA (MIXTA)	UPJOHN US 1 LLC
182737	5	MAYORAL (DENOMINATIVA)	ADAMA AGAN LTD.
76745	5	MICROSEPT (DENOMINATIVA)	ASP GLOBAL MANUFACTURING GMBH
114122	5	MIKOZON (DENOMINATIVA)	FONT GAMUNDI, S.A.
182771	5	PALADIUM (DENOMINATIVA)	ADAMA CELSIUS B.V., CURACAO BRANCH
223529	5	PRESEPT (DENOMINATIVA)	ASP GLOBAL MANUFACTURING GMBH
182835	5	QINTEC (DENOMINATIVA)	NISSAN CHEMICAL CORPORATION
78754	5	TARKA (DENOMINATIVA)	ABBOTT GMBH
257225	5	ZOLGENSMA (DENOMINATIVA)	NOVARTIS AG
181796	9	LORENZO (DENOMINATIVA)	ISOFT GROUP PTY LIMITED
257329	9	MACOS SIERRA (DENOMINATIVA)	APPLE INC.
70323	10	ADVANCED STERILIZATION PRODUCTS (DENOMINATIVA)	ASP GLOBAL MANUFACTURING GMBH
70321	10	ASP (MIXTA)	ASP GLOBAL MANUFACTURING GMBH
70322	10	ASP ADVANCED STERILIZATION PRODUCTS Y LOGO	ASP GLOBAL MANUFACTURING GMBH
238336	10	ASP AEROFLEX (DENOMINATIVA)	ASP GLOBAL MANUFACTURING GMBH
70324	10	STERRAD (DENOMINATIVA)	ASP GLOBAL MANUFACTURING GMBH
181970	12	CROSSMAX CR300 (DENOMINATIVA)	MARPAL ADMINISTRAÇÃO E PARTICIPAÇÕES LTDA
181968	12	STREETMAX ST200 (DENOMINATIVA)	MARPAL ADMINISTRAÇÃO E PARTICIPAÇÕES LTDA
182075	12	STREETMAX ST300 (DENOMINATIVA)	MARPAL ADMINISTRAÇÃO E PARTICIPAÇÕES LTDA
182068	12	TRAILMAX TR300 (DENOMINATIVA)	MARPAL ADMINISTRAÇÃO E PARTICIPAÇÕES LTDA
191663	14	ASP (MIXTA)	ASP GLOBAL MANUFACTURING GMBH
196022	29	FIGURATIVA	CARGILL DE NICARAGUA S.A.
196013	29	TIP TOP (MIXTA)	CARGILL DE NICARAGUA S.A.
196016	29	TIP-TOP (MIXTA)	CARGILL DE NICARAGUA S.A.
132796	30	BLANQUITA (DISEÑO)	MOLINOS DEL OZAMA, S.A.
136032	30	BLANQUITA (DISEÑO)	MOLINOS DEL OZAMA, S.A.
132797	30	BLANQUITA (DISEÑO)	MOLINOS DEL OZAMA, S.A.
132798	30	BLANQUITA (DISEÑO)	MOLINOS DEL OZAMA, S.A.
113280	30	PEDRO A. RIVERA (DENOMINATIVA)	RIVERA HOLDINGS
182942	32	SAPPÉ (MIXTA)	SAPPE PUBLIC COMPANY LIMITED
182556	35	LISTINDIARIO.COM (DENOMINATIVA)	RADIO LISTIN, S.A.S.
182665	35	SERVICIOS.LISTINDIARIO.NET (DENOMINATIVA)	RADIO LISTIN, S.A.S.
182665	35	SERVICIOS.LISTINDIARIO.NET (DENOMINATIVA)	RADIO LISTIN, S.A.S.
225108	38	AIR EUROPA ON THE AIR (DENOMINATIVA)	AIR EUROPA LINEAS AEREAS, S.A.U.
181780	42	LORENZO (DENOMINATIVA)	ISOFT GROUP PTY LIMITED
70124	1, 5	ADVANCED STERILIZATION PRODUCTS (DENOMINATIVA)	ASP GLOBAL MANUFACTURING GMBH
70019	1, 5	ADVANCED STERILIZATION PRODUCTS (DENOMINATIVA)	ASP GLOBAL MANUFACTURING GMBH
109658	1, 5	ASP (DENOMINATIVA)	ASP GLOBAL MANUFACTURING GMBH
70048	1, 5	ASP ADVANCED STERILIZATION PRODUCTS Y LOGO	ASP GLOBAL MANUFACTURING GMBH
70129	1, 5	ASP ADVANCED STERILIZATION PRODUCTS Y LOGO	ASP GLOBAL MANUFACTURING GMBH
70370	1, 5	ASP LOGO	ASP GLOBAL MANUFACTURING GMBH
193261	1, 5	CIDEX (DENOMINATIVA)	ASP GLOBAL MANUFACTURING GMBH
114988	1, 5	CORBIS (DENOMINATIVA)	LABORATORIOS SIEGFRIED S.A.S.
70820	1, 5	STERRAD (DENOMINATIVA)	ASP GLOBAL MANUFACTURING GMBH
70125	1, 5	STERRAD (DENOMINATIVA)	ASP GLOBAL MANUFACTURING GMBH
23750	1, 5, 10	CIDEX 4 (DENOMINATIVA)	ASP GLOBAL MANUFACTURING GMBH
197577	1, 5, 10	CYCLESURE (DENOMINATIVA)	ASP GLOBAL MANUFACTURING GMBH
183223	12, 18, 25	EAT EMPORIO ARMANI (MIXTA)	GIORGIO ARMANI S.P.A.
183237	21, 26	SCÜNCI (DENOMINATIVA)	STMP LLC
218011	25, 41	CROSSFIT (DENOMINATIVA)	CROSSFIT, LLC
219626	30, 31	TAJIN (MIXTA)	INDUSTRIAS TAJIN S.A. DE C.V.
264101	31, 39	DOM TROPICAL ABOCADOS (MIXTA)	ASOCIACION DOMINICANA DE EXPORTADORES (ADOEXPO)
237965	5, 10	AUTOSURE (DENOMINATIVA)	ASP GLOBAL MANUFACTURING GMBH
184235	5, 10	SEPRAFILM (DENOMINATIVA)	BAXTER INTERNATIONAL INC.
176524	5, 10, 12,	PROTECTING LIVES AGAINST INFECTION (DENOMINATIVA)	ASP GLOBAL MANUFACTURING GMBH
76744	5, 24	MICROCIDE (DENOMINATIVA)	ASP GLOBAL MANUFACTURING GMBH
115451	7, 9	SCHINDLER (DENOMINATIVA)	INVENTIO AG
185659	9, 10	CIDEX (DENOMINATIVA)	ASP GLOBAL MANUFACTURING GMBH

RENOVACIONES MARCAS DE FABRICA

(111) REG.	(511) CL. INTL	(561) MARCA DE FABRICA	(732) TITULAR
183350	1	CRYSTAL FERTILIZANTE FOLIAR (DENOMINATIVA)	DUPOCSA PROTECTORES QUIMICOS PARA EL CAMPO, S.A.
49858	2	PINTUCO (DENOMINATIVA)	COMPAÑIA GLOBAL DE PINTURAS S.A.
110269	3	10 EN 1 MISS KEY SUPER CONDITIONER (ETIQUETA)	LABORATORIOS KEY, SRL
179976	3	ACEITE NATURAL CHICHI (MIXTA)	LABORATORIOS KEY, SRL
179977	3	AGUA DE COLONIA CHICHI (MIXTA)	LABORATORIOS KEY, SRL
182307	3	AMBRE SOLAIRE (DENOMINATIVA)	L'OREAL
184257	3	BEPANTHEN (DENOMINATIVA)	BAYER CONSUMER CARE AG
183083	3	CICAPLAST (DENOMINATIVA)	LA ROCHE-POSAY LABORATOIRE PHARMACEUTIQUE
180298	3	CREMA ADELGAZANTE MISS KEY DADY SLIM (MIXTA)	LABORATORIOS KEY, SRL
179778	3	CREMA BLANQUEADORA MISS KEY (MIXTA)	LABORATORIOS KEY, SRL
179779	3	CREMA LIMPIADORA MISS KEY (MIXTA)	LABORATORIOS KEY, SRL
178669	3	CREMA MISS KEY NEGRA (DENOMINATIVA)	LABORATORIOS KEY, SRL
114479	3	FARAM (DENOMINATIVA)	CAMILO LABS, S.R.L.
182732	3	FEMIVITAL (DENOMINATIVA)	ALTIAN PHARMA, S.A.
179781	3	FORTAPELO PLUS (MIXTA)	LABORATORIOS KEY, SRL
49417	3	HABIT ROUGE (DENOMINATIVA)	GUERLAIN
7369	3	HEURE BLEUE (DENOMINATIVA)	GUERLAIN S.A.
185947	3	HIT (DENOMINATIVA)	PRODUCTOS QUIMICOS PANAMERICANOS S.A.
180289	3	LACA FINAL TOUCH MISS KEY (MIXTA)	LABORATORIOS KEY, SRL
182630	3	LAUNDRY BY SHELLI SEGAL (DENOMINATIVA)	PERRY ELLIS INTERNATIONAL EUROPE LIMITED
7366	3	MITSOUKO (DENOMINATIVA)	GUERLAIN S.A.
180287	3	REMOVEDOR DE ESMALTE DADY (MIXTA)	LABORATORIOS KEY, SRL
180071	3	SHAMPOO PARA NIÑOS CHICHI (MIXTA)	LABORATORIOS KEY, SRL
179708	3	SHAMPOO RAQUEL MISS KEY (MIXTA)	LABORATORIOS KEY, SRL
180271	3	SHINE HAIR POLISHER INFUSION GOTICAS DE CEBADA MISS KEY (MIXTA)	LABORATORIOS KEY, SRL
184999	3	SPORTIN' WAVES (DENOMINATIVA)	L' OREAL USA CREATIVE, INC.
180077	3	TALCO PARA NIÑOS CHICHI (MIXTA)	LABORATORIOS KEY, SRL
210936	3	TIDE (DENOMINATIVA)	THE PROCTER & GAMBLE COMPANY
182570	4	CLARION (MIXTA)	CITGO PETROLEUM CORPORATION
180644	5	ACETAGEL (DENOMINATIVA)	LABORATORIOS RANGEL, C. POR A.
182790	5	ALBATROSS (DENOMINATIVA)	IRVITA PLANT PROTECTION N.V., A BRANCH OF CELSIUS PROPERTY B.V.
114123	5	AMIKET (DENOMINATIVA)	FONT, GAMUNDI & CO., C. POR A.
31156	5	BAYTALCID (DENOMINATIVA)	BAYER INTELLECTUAL PROPERTY GMBH
182574	5	CORMORAN (DENOMINATIVA)	MAKHTESHIM CHEMICAL WORKS LTD
181752	5	DISTEN DUO (DENOMINATIVA)	ARCHEM LTD
182742	5	DIVINO (DENOMINATIVA)	IRVITA PLANT PROTECTION N.V., A BRANCH OF CELSIUS PROPERTY B.V.
182707	5	DULERA (DENOMINATIVA)	MSD INTERNATIONAL HOLDINGS GMBH
181684	5	ESVENDRIA (DENOMINATIVA)	ALTIAN PHARMA, S.A.
183010	5	EVASTRIOL (DENOMINATIVA)	DELIBRA SOCIEDAD ANONIMA
179599	5	FIGURATIVA	THE CLOROX COMPANY
182663	5	HERBAX (DENOMINATIVA)	RICECO DOMINICANA, S.A.
111417	5	IRALMED (DENOMINATIVA)	LABORATORIOS UNION, S.A.
182750	5	KESTREL (DENOMINATIVA)	MAKHTESHIM CHEMICAL WORKS LTD
182723	5	LEGIONIS (DENOMINATIVA)	LABORATORIOS SIEGFRIED S.A.
183049	5	LEVOMER (DENOMINATIVA)	LABORATORIOS AMERIPHARMA, S.A.
183090	5	MAIJART (DENOMINATIVA)	LABORATORIOS AMERIPHARMA, S.A.
182737	5	MAYORAL (DENOMINATIVA)	AGAN CHEMICAL MANUFACTURES LTD
114122	5	MIKOZIN (DENOMINATIVA)	FONT, GAMUNDI & CO., C. POR A.
184178	5	MONSTER MILK (DENOMINATIVA)	CYTOSPORT, INC.
182847	5	NAUSATIL (DENOMINATIVA)	DELIBRA SOCIEDAD ANONIMA
181493	5	OPRAH (DENOMINATIVA)	ALTIAN PHARMA, S.A.
182771	5	PALADIUM (DENOMINATIVA)	IRVITA PLANT PROTECTION N.V., A BRANCH OF CELSIUS PROPERTY B.V.
182469	5	PEPTONUM LINFAR (DENOMINATIVA)	LINFAR S.R.L.
182860	5	PHARVAM (DENOMINATIVA)	LABORATORIOS AMERIPHARMA, S.A.
182763	5	POVERFUL (DENOMINATIVA)	LABORATORIOS SIEGFRIED S.A.
170086	5	PROCLEAN (DENOMINATIVA)	LABORATORIOS PROQUIMED S.A.
115225	5	PROGRAF (DENOMINATIVA)	ASTELLAS PHARMA INC.
182759	5	PURELIFE (DENOMINATIVA)	LABORATORIOS SIEGFRIED S.A.
182717	5	PURLAIF (DENOMINATIVA)	LABORATORIOS SIEGFRIED S.A.
181439	5	REDUIT (DENOMINATIVA)	ALTIAN PHARMA, S.A.
116717	5	RHYNO-FAR (INFANTIL) (MIXTA)	INDUSTRIA FARMO-QUIMICA, C.PORA.
181416	5	SIVELAM (DENOMINATIVA)	ALTIAN PHARMA, S.A.
182498	5	TRIMEXAZOL (DENOMINATIVA)	LABORATORIOS GROSSMAN, S.A.
179384	5	UPL (DENOMINATIVA)	RICECO DOMINICANA, S.R.L.
19126	5	VICK VAPORUB (DENOMINATIVA)	THE PROCTER & GAMBLE COMPANY
182731	5	ZENHALE (DENOMINATIVA)	MSD INTERNATIONAL HOLDINGS GMBH
49576	6	BEKAERT (DENOMINATIVA)	N.V. BEKAERT, S.A.
179038	6	RACO (MIXTA)	RAMON CORRIPIO SUCS, C. POR A.
141820	7	AMARR (DENOMINATIVA)	AMARR COMPANY
185674	7	ECO BUBBLE (DENOMINATIVA)	SAMSUNG ELECTRONICS CO., LTD
112303	7	EL SANCOCHERO (DENOMINATIVA)	PLASTIFAR S.A.
183674	7	NSKHPS (DENOMINATIVA)	NSK LTD.
179034	8	RACO (MIXTA)	RAMON CORRIPIO SUCS, C. POR A.
182385	9	MAX SOUND (DENOMINATIVA)	MAX FRANKLIN TAVAREZ LORA
113936	9	SCHINDLER (DENOMINATIVA)	INVENTIO AG
184665	9	TRW (MIXTA)	TRW INTELLECTUAL PROPERTY CORP
183080	9	VERA WANG (DENOMINATIVA)	V.E.W. LTD.
182611	10	SLEEP SAFE HARMONY (DENOMINATIVA)	FRESENIUS MEDICAL CARE DEUTSCHLAND GMBH
183045	11	DISEÑO DE CARICATURA CON CABEZA EN FORMA DE TROMPO	DAIKIN INDUSTRIES, LTD
111758	11	GONHER Y DISEÑO (MIXTA)	GONHER DE MEXICO, S.A. DE C.V.
178978	11	RACO (MIXTA)	RAMON CORRIPIO SUCS, C. POR A.
184288	11	ROUND FLOW (DENOMINATIVA)	DAIKIN INDUSTRIES, LTD
181970	12	CROSSMAX CR300 (DENOMINATIVA)	MARPAL ADMINISTRAÇÃO E PARTICIPAÇÕES LTDA

(111) REG.	(511) CL. INTL	(561) MARCA DE FABRICA	(732) TITULAR
111555	12	GONHER Y DISEÑO (MIXTA)	GONHER DE MEXICO, S.A. DE C.V.
185307	12	GX460 (DENOMINATIVA)	TOYOTA JIDOSHA KABUSHIKI KAISHA (TAMBIEN HACIENDO NEGOCIOS COMO TOYOTA MOTOR CORPORATION)
185091	12	HYBRID SUNERGY DRIVE (DENOMINATIVA)	TOYOTA JIDOSHA KABUSHIKI KAISHA (TAMBIEN HACIENDO NEGOCIOS COMO TOYOTA MOTOR CORPORATION)
185309	12	LX570 (DENOMINATIVA)	TOYOTA JIDOSHA KABUSHIKI KAISHA (TAMBIEN HACIENDO NEGOCIOS COMO TOYOTA MOTOR CORPORATION)
182644	12	NAVISTAR (DENOMINATIVA)	NAVISTAR, INC.
181968	12	STREETMAX ST200 (DENOMINATIVA)	MARPAL ADMINISTRAÇÃO E PARTICIPAÇÕES LTDA
182075	12	STREETMAX ST300 (DENOMINATIVA)	MARPAL ADMINISTRAÇÃO E PARTICIPAÇÕES LTDA
185718	12	TOYOTA (DENOMINATIVA)	TOYOTA JIDOSHA KABUSHIKI KAISHA (TAMBIEN HACIENDO NEGOCIOS COMO TOYOTA MOTOR CORPORATION)
182068	12	TRAILMAX TR300 (DENOMINATIVA)	MARPAL ADMINISTRAÇÃO E PARTICIPAÇÕES LTDA
184313	12	VERSADO (DENOMINATIVA)	TOYO TIRE CORPORATION
49563	12	VOLKSWAGEN (DENOMINATIVA)	VOLKSWAGEN AKTIENGESELLSCHAFT
182163	16	BABYSEC (DENOMINATIVA)	EMPRESAS CMPC, S. A.
49799	16	BOUNTY (DENOMINATIVA)	THE PROCTER & GAMBLE COMPANY
179035	16	RACO (MIXTA)	RAMON CORRIPIO SUCS, C. POR A.
183700	17	CONFIDOR (DENOMINATIVA)	Bayer Intellectual Property GmbH
183928	17	JADE (DENOMINATIVA)	Bayer Intellectual Property GmbH
179036	17	RACO (MIXTA)	RAMON CORRIPIO SUCS, C. POR A.
49410	18	LOUIS VUITTON (DENOMINATIVA)	LOUIS VUITTON MALLETIER
112886	18	XDYE (ESCRITA EN LETRAS CARACTERISTICAS)	INDUSTRIA DE DISEÑO TEXTIL, S.A. (INDITEX, S.A.)
112030	21	CARNAVAL (DENOMINATIVA)	SOLO CUP OPERATING CORPORATION
179037	21	RACO (MIXTA)	RAMON CORRIPIO SUCS, C. POR A.
182979	21	REACH CUIDADO TOTAL (DENOMINATIVA)	JOHNSON & JOHNSON
49378	25	LOUIS VUITTON (DENOMINATIVA)	LOUIS VUITTON MALLETIER
112878	25	XDYE (ESCRITA EN LETRAS CARACTERISTICAS)	INDUSTRIA DE DISEÑO TEXTIL, S.A. (INDITEX, S.A.)
184276	28	DISEÑO DE LETRA "U" Y "A"	UNDER ARMOUR, INC.
184213	28	UNDER ARMOUR (DENOMINATIVA)	UNDER ARMOUR, INC.
182540	29	EARTH'S BEST (DENOMINATIVA)	THE HAIN CELESTIAL GROUP, INC.
183075	29	ENVOLTURA DE INDUVECA SALAMI SUPER ESPECIAL Y DISEÑO (MIXTA)	INDUVECA, S. A.
183125	29	ENVOLTURA DE SALAMI RIVERA (Y DISEÑO) (MIXTA)	INDUVECA, S. A.
183303	29	INDUVECA BURGUER (DENOMINATIVA)	INDUVECA, S. A.
183412	29	JAMON BOLO MICHEL (MIXTA)	MEJIA ARCALA, S.R.L.
183391	29	JAMON PINIC MICHEL (MIXTA)	MEJIA ARCALA, S.R.L.
112428	29	LA FAMOSA LO MAS NATURAL (SLOGAN) (DENOMINATIVA)	PERAVIA INDUSTRIAL, S.A. (LA FAMOSA)
183358	29	YOKA PLUS (DENOMINATIVA)	INDUVECA, S. A.
184163	30	ARIZONA (MIXTA)	BEVERAGE MARKETING USA, INC.
49617	30	CRUNCHY NUT (DENOMINATIVA)	KELLOGG COMPANY
112122	30	HARIBO (MIXTA)	HARIBO HOLDING GMBH & CO. KG
114836	30	PAPALINA (DENOMINATIVA)	PRODUCTOS ALIMENTICIOS BOCADELI, S.A., DE C.V.
113280	30	PEDRO A. RIVERA (DENOMINATIVA)	INDUSTRIAS VEGANAS, C. POR A.
112630	30	TRIGAL (DENOMINATIVA)	CMI IP HOLDING
114840	30	TWISTER (DENOMINATIVA)	KENTUCKY FRIED CHICKEN INTERNATIONAL HOLDINGS LLC
114843	30	TWISTER (ESTILIZADA)	KENTUCKY FRIED CHICKEN INTERNATIONAL HOLDINGS LLC
179398	32	AGUA CANELA (DENOMINATIVA)	EDYS JOSE HERNANDEZ CANELA
182317	32	AGUA LUZ MARINA (MIXTA)	EMPRESAS AGUA LUZ, SRL
184672	32	HAWAIIAN PUNCH (DENOMINATIVA)	DR. PEPPER/SEVEN UP INC.
182368	32	SIMPLER IS BETTER (DENOMINATIVA)	PORTFOLIO CONCENTRATE SOLUTIONS UNLIMITED COMPANY
182539	33	CANAIMA (DENOMINATIVA)	BARBERTON CONSULTORES E SERVIÇOS LDA.
182334	33	DOÑA PAULA ESTATE (DENOMINATIVA)	VIÑA DOÑA PAULA S.A.
181922	33	DOÑA PAULA SERIES (DENOMINATIVA)	VIÑA DOÑA PAULA S.A.
183986	33	PAUL JABOULET AINE (DENOMINATIVA)	PAUL JABOULET AINE
181921	33	PAULA (DENOMINATIVA)	VIÑA DOÑA PAULA S.A.
117015	33	PRESENTACION DEL PRODUCTO PONCHE KUBA (DENOMINATIVA)	MOUNT GAY HOLDING LIMITED
182558	35	ESCOSUPPLY (DENOMINATIVA)	ESCO GROUP LLC
182556	35	LISTINDIARIO.COM (DENOMINATIVA)	RADIO LISTIN, S.A.S.
184090	36	PUNTOS VERDES POPULAR (DENOMINATIVA)	BANCO POPULAR DOMINICANO C. POR A., BANCO MULTIPLE
183176	36	SERVICIOS MOVILES POPULAR (DENOMINATIVA)	BANCO POPULAR DOMINICANO C. POR A., BANCO MULTIPLE
115989	37	COVERALL (DENOMINATIVA)	COVERALL NORTH AMERICA, INC.
173523	37	MIDAS (DENOMINATIVA)	MIDAS INTERNATIONAL, LLC
185952	39	K (MIXTA)	KAWASAKI KISEN KAISHA, LTD.
185951	39	K LINE (MIXTA)	KAWASAKI KISEN KAISHA, LTD.
182670	41	HLN NEWS AND VIEWS (DENOMINATIVA)	CABLE NEWS NETWORK, INC.
182168	41	KEMASI FILMS (MIXTA)	FUNDACION KEMASI
117169	43	CLARION RESORT (DENOMINATIVA)	CHOICE HOTELS INTERNATIONAL, INC.
112703	43	PIZZA PUCH Y DISEÑO DE PERRO (DENOMINATIVA)	PIZZA HUT INTERNATIONAL, LLC.
49906	1, 5	CLIANE (DENOMINATIVA)	BAYER INTELLECTUAL PROPERTY GMBH
114988	1, 5	CORBIS (DENOMINATIVA)	LABORATORIOS SIEGFRIED S.A.S.
19125	1, 5, 10	VICKS (DENOMINATIVA)	THE PROCTER & GAMBLE COMPANY
112872	16, 25, 26	XDYE (ESCRITA EN LETRAS CARACTERISTICAS)	INDUSTRIA DE DISEÑO TEXTIL, S.A. (INDITEX, S.A.)
112892	18, 20	XDYE (ESCRITA EN LETRAS CARACTERISTICAS)	INDUSTRIA DE DISEÑO TEXTIL, S.A. (INDITEX, S.A.)
183237	21, 26	SCÜNCI (DENOMINATIVA)	STMO LLC.
2579	23, 24, 27	DMC (DENOMINATIVA)	DMC
183240	29, 30	PARMALAT CHEF (DENOMINATIVA)	PARMALAT, S. P. A.

PASA A LA PÁGINA SIGUIENTE

VIENE DE LA PÁGINA ANTERIOR

(111) REG.	(511) CL. INTL	(561) MARCA DE FABRICA	(732) TITULAR
49793	3, 21	MITCHUM (DENOMINATIVA)	REVLON CONSUMER PRODUCTS CORPORATION
183968	3, 4	HHS (DENOMINATIVA)	WURTH INTERNATIONAL AG
182973	3, 5	LISTERINE CUIDADO TOTAL (DENOMINATIVA)	JOHNSON & JOHNSON
182640	3, 5	FOOT EXPERT (DENOMINATIVA)	BEIERSDORF AG
182902	3, 5	LISTERINE TOTAL CARE (DENOMINATIVA)	JOHNSON & JOHNSON
182501	3, 5, 21	COLGATE SENSITIVE PRO-ALIVIO (DENOMINATIVA)	COLGATE PALMOLIVE COMPANY
182496	3, 5, 21	COLGATE SENSITIVE PRO-RELIEF (MIXTA)	COLGATE PALMOLIVE COMPANY
182081	30, 33, 35	CHOCOISTE (DENOMINATIVA)	GODIVA BELGIUM B.V.B.A. / S. P.R.L.
181877	30, 33, 35	DISEÑO DE MUJER A CABALLO	GODIVA BELGIUM B.V.B.A. / S. P.R.L.
182080	30, 33, 35	GODIVA (DENOMINATIVA)	GODIVA BELGIUM B.V.B.A. / S. P.R.L.

(111) REG.	(511) CL. INTL	(561) MARCA DE FABRICA	(732) TITULAR
184214	5, 10	FLEXTOUCH (DENOMINATIVA)	NOVO NORDISK
183818	5, 16	UNICHARM (DENOMINATIVA)	UNI-CHARM CORPORATION
185885	6, 11, 17	PLOMER (MIXTA)	COFLEX, S.A. DE C.V.
185394	6, 11, 17, 35	COFLEX (MIXTA)	COFLEX, S.A. DE C.V.
185207	6, 11, 20, 21	TOTO (MIXTA)	TOTO LTD
182687	6, 7	ESCO (DENOMINATIVA)	ESCO GROUP LLC
182690	7, 11, 37	MIELE (DENOMINATIVA)	MIELE & CIE. KG
183819	7, 12	PUROLATOR (MIXTA)	MANN+HUMMEL PUROLATOR FILTERS LLC
183762	7, 12	PUROLATOR (DENOMINATIVA)	MANN+HUMMEL PUROLATOR FILTERS LLC
182302	9, 11	MAX LIGHT (DENOMINATIVA)	MAX FRANKLIN TAVAREZ LORA

CAMBIO DE DIRECCION

MARCAS DE FABRICA

(111) # REG.	(511) CLASE INTL	(561) MARCA DE FABRICA	(732) TITULAR	(732) NUEVA DIRECCION
180074	3	PRELUDE (DENOMINATIVA)	BALENCIAGA	40 Rue de Sevres, 75007 Paris, Francia
184999	3	SPORTIN' WAVES (MIXTA)	L' OREAL USA CREATIVE, INC.	10 Hudson Yards, New York, United State Of America
202997	5	EPOKINE (DENOMINATIVA)	HK INNO.N CORPORATION	6f, 7f, 8f, 100, Eulji-Ro, Jun-Gu, Seoul, 04551, Republic Of Korea
115225	5	PROGRAF (DENOMINATIVA)	ASTELLAS PHARMA INC.	5-1, Nihonbashi-Honcho 2-chome, Chuo-ku, Tokio 103-8411, Japón
114451	9	BERLITZ (DENOMINATIVA)	BERLITZ INVESTMENT CORPORATION	103 Foulk Road, Suite 205-G, Wilmington, DE 19803, Estados Unidos de America.
180453	10	PODHALER (DENOMINATIVA)	BGP PRODUCTS OPERATIONS GMBH	Turmstrase 24 6312 Steinhausen Switzerland
181970	12	CROSSMAX CR300 (DENOMINATIVA)	MARPAL ADMINISTRAÇÃO E PARTICIPAÇÕES LTDA	Av. Severo Dullius, 1395, 5° Andar, Sala 501, Bairro São João, Cep 90200-310, Porto Alegre, Rio Grande Do Sul, Brasil
181968	12	STREETMAX ST200 (DENOMINATIVA)	MARPAL ADMINISTRAÇÃO E PARTICIPAÇÕES LTDA	Av. Severo Dullius, 1395, 5° Andar, Sala 501, Bairro São João, Cep 90200-310, Porto Alegre, Rio Grande Do Sul, Brasil
182075	12	STREETMAX ST300 (DENOMINATIVA)	MARPAL ADMINISTRAÇÃO E PARTICIPAÇÕES LTDA	Av. Severo Dullius, 1395, 5° Andar, Sala 501, Bairro São João, Cep 90200-310, Porto Alegre, Rio Grande Do Sul, Brasil
182068	12	TRAILMAX TR300 (DENOMINATIVA)	MARPAL ADMINISTRAÇÃO E PARTICIPAÇÕES LTDA	Av. Severo Dullius, 1395, 5° Andar, Sala 501, Bairro São João, Cep 90200-310, Porto Alegre, Rio Grande Do Sul, Brasil
264130	29	BEYOND BEEF (DENOMINATIVA)	Beyond Meat, Inc.	119 standard Street, El Segundo, California 90245, Estados Unidos de América.
264129	29	BEYOND MEAT (DENOMINATIVA)	Beyond Meat, Inc.	119 standard Street, El Segundo, California 90245, Estados Unidos de América.
264128	29	BEYOND SAUSAGE (DENOMINATIVA)	Beyond Meat, Inc.	119 standard Street, El Segundo, California 90245, Estados Unidos de América.
263893	29	FIGURATIVA	Beyond Meat, Inc.	119 standard Street, El Segundo, California 90245, Estados Unidos de América.
76137	30	MR. BIG (MIXTA)	MONDELEZ CANADA INC.	3300 Bloor St W, Suite 1801 Toronto, Ontario, M8x 3300 Bllor St W, Suite 1801, Toronto , Ontario, Canada
245234	30	SOUR OATCH KIDS (DENOMINATIVA)	MONDELEZ CANADA INC.	3300 Bloor St W, Suite 1801 Toronto, Ontario, M8x 3300 Bllor St W, Suite 1801, Toronto , Ontario, Canada
114840	30	TWISTER (DENOMINATIVA)	KENTUCKY FRIED CHICKEN INTERNATIONAL HOLDINGS LLC	7100 Corporate Drive, Plano TX, 75024, United States Of América
114843	30	TWISTER (ESTILIZADA)	KENTUCKY FRIED CHICKEN INTERNATIONAL HOLDINGS LLC	7100 Corporate Drive, Plano TX, 75024, United States Of América
76138	30	WHEN YOU'RE THIS BIG THEY CALL YOU MISTER (DENOMINATIVA)	MONDELEZ CANADA INC.	3300 Bloor St W, Suite 1801 Toronto, Ontario, M8x 3300 Bllor St W, Suite 1801, Toronto , Ontario, Canada
173523	37	MIDAS (DENOMINATIVA)	MIDAS INTERNATIONAL, LLC	4300 Tbc Way, Palm Beach Gardens, Florida 33410, Estados Unidos de America.
114531	41	TOTAL IMMERSION (DENOMINATIVA)	BERLITZ INVESTMENT CORPORATION	103 Foulk Road, Suite 205-G, Wilmington, DE 19803, Estados Unidos de America.
183223	12, 18, 25	EA7 EMPORIO ARMANI (MIXTA)	GIORGIO ARMANI S.P.A.	Via Borgonuovo 11, 20121, Milani, Italia
183240	29, 30	PARMALAT CHEF (DENOMINATIVA)	PARMALAT, S.P.A.	Via Nino Bixio 31, 20129 Milan, Italia.
183240	29, 30	PARMALAT CHEF (DENOMINATIVA)	PARMALAT, S.P.A.	Via Guglielmo Silva 9, 20149, Milan, Italia.
219626	30, 31	TAJIN (MIXTA)	GOLOSINAS DE MEXICO S.A. DE C.V.	Avenida Acueducto No. 4851 piso 6 oficina 4 Puerta De Hierro C.P. 45116 Zapopan, Jalisco México

CAMBIO DE DIRECCION

NOMBRES COMERCIALES

(111) # REG	(561) NOMBRE COMERCIAL	(732) TITULAR	(732) NUEVA DIRECCION
592571	AGRO INDUSTRIAL BEJUCAL	RUMUALDO FELIZ PUNTIEL	Carretera Bejucal, Esq. Ricardo Medrano, Monseñor Nouel, Bona, República Dominicana
120059	BERLITZ	BERLITZ INVESTMENT CORPORATION	103 Foulk Road, Suite 205-G, Wilmington, DE 19803, Estados Unidos de America.
288110	GALIBERSA AUTO IMPORT & BIENES RAICES	EDY MIGUEL RODRIGUEZ MATIAS.	Calle 25 Este No. 39-B, Ensanche Luperon, Distrito Nacional, Santo Domingo, República Dominicana
497863	HAUSLINE RD REAL STATE	DARWIN JOEL ROSARIO ACOSTA	Calle Jacinto Mañon, edificio Profesional JM 25, Ensanche Paraiso, Distrito Nacional, República Dominicana.
117882	INGENIERIA RUGUSA	RUTH DELANEA GUZMAN TRINIDAD	Avenida Nuñez de Cáceres No.81, Local 1-B, Edificio Genesis, Mirador Norte, Santo Domingo, República Dominicana.
286027	LA NUEVA EXPRESO ITALIA	BONARIA TANCINI	Calle 20 de Diciembre No. 16-A de Boca Chica, Provincia de Santo Domingo, República Dominicana.
294385	SOLUCIONES ELECTROMECANICA JHONATAN	YOLIS EVELISE QUEZADA MORENO	Calle Principal #132 Residencial Mella, Cancino II R.D.

CAMBIO DE TITULAR

NOMBRES COMERCIALES

# REG. (111)	(561) NOMBRE COMERCIAL	(510) ACTIVIDAD	(732) TITULAR
299695	ADIPIN INVESTMENT GROUP	SERVICIOS DE COMERCIALIZACIÓN, FABRICACIÓN, ALMACENAMIENTO, CONSIGNACIÓN, TRANSPORTACIÓN, INTERMEDIACIÓN, COMISIÓN, REPRESENTACIÓN, ELABORACIÓN, EMPAQUE, DISTRIBUCIÓN, PROMOCIÓN, COMPRA, VENTA, IMPORTACIÓN, EXPORTACIÓN DE PRODUCTOS Y ARTÍCULOS DE CONSUMO MASIVO	MAROLINA ALTAGRACIA ALCANTARA UREÑA
581893	ALANUBE SOLUCIONES	VENTA Y DESARROLLO DE APLICACIONES INFORMATICAS	ALANUBE SOLUCIONES, S. R. L.
496115	AMJAMS SERVICIOS DE LIMPIEZA Y MANTENIMIENTO EN GENERAL	PRESTACION DE SERVICIOS DE LIMPIEZA EN GENERAL.	ALEJANDRO FIDEL BRITO DIAZ
585996	APRENDE CON DIARIOSALUD	DESARROLLO DE PROGRAMAS ACADEMICOS DE FORMACION CONTINUADA	APRENDE CON DIARIOSALUD S.R.L.
566906	ASOCIACIÓN DOMINICANA DE SHAOLIN Y TAJI SHAOTAI	ENSEÑANZAS, PRACTICAS Y FILOSÓFICAS DE LAS ARTES MARCIALES CHINA (KUNG-FU / WUSHU).	FRANCISCO IGNACIO DIAZ GARCIA / AMAURIS ENRIQUE GUZMAN / WASCAR ARMANDO ENCARNACION / JOAQUIN MATOS FAVAL/ JOELLYN ERNESTO TOLENTINO RODRIGUEZ
299047	AURORA SOLUTIONS	DESARROLLO DE SOFTWARE, REDES Y TELECOMUNICACIONES Y VENTA DE EQUIPOS INFORMATICOS.	BERNARDINO JAVIER EVERTZ
375020	AUTOCENTRO Y SERVICIOS ROQUE BIDO	COMPRA Y VENTA DE REPUESTOS, ACCESORIOS Y BATERIA PARA VEHICULOS E INVERSIONES.	JULIAN ROQUE BIDO
429605	BODY HEALTH	GINNASIO, VENTA DE EQUIPOS Y PRODUCTOS DE GIMNASIO.	FREDERICKS ORTIZ CASTILLO
251931	CENTRO EDUCATIVO VIGIL DIAZ	ENSEÑANZA INICIAL Y BASICA.	CENTRO EDUCATIVO VIGIL DIAZ, E.I.R.L.
548470	CENTRO FERRETERO INPUNTACANA CFPC	COMERCIALIZACION, EXPORTACION, IMPORTACION, VENTA Y DISTRIBUCION DE ARTICULOS FERRETEROS.	VICTOR GREGORIO RAMIREZ JORGE
288524	CLO REAL FARM	SIEMBRA, CULTIVO, MANIPULACIÓN, PREPARACIÓN, REFACCIÓN, COMPRA, EXPORTACIÓN Y VENTA DE TODA CLASE DE FRUTOS Y PRODUCTOS DEL AGRO.	CLO REAL FARM S.R.L.
524716	COALICION PATRIA	ENTIDAD SIN FINES DE LUCRO DEDICADA A FAVOR DE LA DEFENSA DE LA SOBERANIA	GENOVEVA MEREJILDO OGANDO
382768	CONSTRUCCIONES OPHIS	ARQUITECTURA, PREPARACIÓN DE TERRENOS, DISEÑOS, LOTIFICACION, ACONDICIONAMIENTO, TERMINACIÓN, DEMOLICIÓN, DESARROLLO, Y CONSTRUCCIÓN DE EDIFICIOS Y OBRAS CIVILES Y EN SENTIDO GENERAL	Construcciones Ophis, S.R.L.
569925	CONSTRUCTORA ALDALIZ	SERVICIOS DE INGENIERIA CIVIL EN GENERAL, VENTA DE MATERIALES PARA LA CONSTRUCCION Y SERVICIOS INMOBILIARIOS	JULIO CESAR FLORIMON SANCHEZ
292266	CONSTRUCTORA R.E.	CONSTRUCCION, EDIFICACION, VENTA, COMPRA, COMERCIALIZACION DE BIENES INMUEBLES.	ROMIL RAFAEL ESTRELLA TAVERAS
120180	CONSULTORES DEL CARIBE	CONSULTORIA PROFESIONAL EN GENERAL.	ALTAGRACIA DALQUI SANTANA DE ORSINI

VIENE DE LA PÁGINA ANTERIOR

# REG. (111)	(561) NOMBRE COMERCIAL	(510) ACTIVIDAD	(732) TITULAR
504602	ENERGAS	DESARROLLO DE OBRAS DE INFRAESTRUCTURA DIVERSAS QUE PERMITEN LA IMPORTACION.	LA COMPAÑIA DE ELECTRICIDAD DE SAN PEDRO DE MACORIS, S.A. (CESPM)
116217	FAEL CONSTRUCTORA, ARQUITECTO E INGENIERO	SERVICIOS DE CONSTRUCCION Y ARQUITECTURA.	FAUSTO ALEXIS ESTEVEZ LOPEZ
190544	FARMACIA EMBAJADORA DE LA SALUD	COMPRA Y VENTA DE MEDICAMENTOS PARA LA SALUD.	CEFERINA RODRIGUEZ GOMEZ DE ZORRILLA
589260	FERNANDEZ LORENZO	EXPENDIO DE BEBIDAS ALCOHOLICAS	JUNIOR DANIEL FERNANDEZ CASTRO
418849	FIDUCIARIA TIVALSÁ	FUNGIR COMO FIDUCIARIA Y REALIZAR NEGOCIOS DE FIDEICOMISOS.	PAOLA MARIEL CLISANTE PERALTA
29630	FUNDACION PARA EL RESCATE ARTISTICO CULTURAL Y COMUNITARIO FURAC	FUNDACION SIN FINES DE LUCRO DE SERVICIO A LA COMUNIDAD DE ALCANCE NACIONAL.	MIRIAM MARIBEL ORTIZ CABRERA
483324	GAUCH	ALMACENAMIENTO, ADMINISTRACIÓN Y MANEJO DE COMBUSTIBLES DE PROPIEDAD DE TERCEROS, DISTRIBUCIÓN MAYORISTA DE COMBUSTIBLES, A TRAVÉS DE PLANTAS DE ABASTECIMIENTO	GRUPO KUWARTA, S.R.L.
534253	GLOWLISS BEAUTY CENTER	CENTRO DE BELLEZA.	ESTEFANIA ROLLINS RAMOS
528989	GOLDEN COIN BUSINESS	ALMACENAMIENTO, DISTRIBUCIÓN, COMERCIALIZACIÓN Y VENTA AL POR MAYOR Y AL DETALLE DE PRODUCTOS ALIMENTICIOS Y VARIADOS TALES COMO; BEBIDAS ALCOHÓLICAS, JUGOS NATURALES Y NÉCTARES, LÁCTEOS, MALTAS, REFRESCOS, PRODUCTOS DE HIGIENE.	JUANA MARIA CUEVAS NOBOA
572342	HAKAVAI BEACH	DESARROLLO, PROMOCIÓN, OPERACIÓN Y ADMINISTRACIÓN DE PROYECTOS TURÍSTICOS, HOTELES, ESTABLECIMIENTOS COMERCIALES AFINES Y RESTAURANTES, EN LA PROVINCIA LA ALTAGRACIA Y EN TODO EL PAÍS.	HAKAVAI BEACH, S.R.L.
320304	HANETSOFT	CONSULTORIA Y ASESORIA INFORMATICA.	CARLOS ALFONSO LANTIGUA FELIZ
386800	HIDEAWAY BEACH	"ADMINISTRACIÓN DE PROYECTOS, VENTA DE SERVICIOS, INVERSIONES EN PROYECTOS, COMPRA Y VENTA DE BIENES INMUEBLES Y MUEBLES, TALES COMO: VESICULOSOS, MUEBLERIA DE OFICINAS Y DE HOGAR, MANEJO DE BIENES RAÍCES.	COLLEN TERESA LYDON
116396	HOTEL COYAMAR	HOTEL RESTAURANTE, BAR.	CAMINO DE LA BONITA, S.R.L.
286138	IGLESIA EVANGELIA Y MISIONERA JEHOVA KADOSH	PREDICAR, DISCIPULAR, EXPANDIR EL EVANGELIO DE NUESTRO SEÑOR JESUCRISTO EN TODO EL TERRITORIO NACIONAL E INTERNACIONAL.	GRECIA GLACIRA BAEZ GONZALEZ DE COLON , MARCOS JESUS COLON ARACHE
522884	INDUSCON	VENTAS Y SERVICIOS DE EQUIPOS Y REPUESTOS PARA LA INDUSTRIAS DE FABRICACION.	JOSUE ANTONIO PAULINO GARCIA , STALIN RAFAEL PEREZ MUÑOZ
500319	INVERSIONES DIZOLA	COMERCIALIZACIÓN, ALMACENAMIENTO, DISTRIBUCIÓN, REPRESENTACIÓN, INTERMEDIACIÓN, COMISIÓN, CONSIGNACIÓN, FABRICACIÓN, TRANSPORTE, ELABORACIÓN, EMPAQUE, PROMOCIÓN, COMPRA, VENTA, IMPORTACIÓN O EXPORTACIÓN AL POR MAYOR O AL DETALLE DE ARTÍCULOS ARTESANALES MANUFACTURADOS Y PRODUCTOS DE CONSUMO MASIVO	INVERSIONES DIZOLA, S.R.L.
581646	INVERSIONES SPAGOLA	INVERSIONES INMOBILIARIAS Y MOBILIARIAS.	INVERSIONES SPAGOLA, S.R.L.
232038	J & J SPIRITS	ELABORACION, COMERCIALIZACION Y EXPORTACION DE TODO TIPO DE BEBIDAS ALCOHOLICAS.	J&J SPIRITS, SRL
518758	KORTEGRABADO	DISEÑO, CONFECCIÓN DE ARTÍCULOS PROMOCIONALES, BORDADOS, Y DISTINTIVOS PERSONALIZADOS, UNIFORMES Y TEXTILES DE TODO TIPO, JOYERÍAS Y ARTÍCULOS DEL HOGAR, DISEÑO GRÁFICO E IMPRESIONES DE TODO TIPO DE PAPEL, BANNER, VYNILES. COORDINACIÓN, DESARROLLO.	KARLINA RAQUEL VARGAS SUAREZ
526039	LE PETIT PARIS BY NATHALIE FUNGO	RESTAURANTE, COMIDA EMPRESARIAL Y CATERING.	GRUPO HESPA, S.R.L.
449681	MACAO ALTO RESORT	DESARROLLO Y OPERACION DE UN PROYECTO TURISTICO	MACAO ALTO RESORT, S.A.S.
585794	MARIETTE	PREPARACION, COMERCIALIZACION Y VENTA DE POSTRES.	SOFIA ALEJANDRA PEYNADO CRESPO
305318	MARKETING GLOBAL BUSINESS MGB	ESTUDIO, MARKETING Y VENTA EN EL AREA INMOBILIARIA.	MARKETING GLOBAL BUSINESS MGB, S.R.L.
583570	MINALI	SERVICIO DE SALON DE BELLEZA.	MINALI S.R.L.
321721	N K GESTIONES DE NEUMATICOS	GESTIONES PARA LA IMPORTACION, DISTRIBUCION, VENTA Y REPRESENTACIONES DE NEUMATICOS Y AFINES.	AKIKO TAKENAKA TAKENAKA
374981	NEW ESSENTIAL STEP	REALIZACION DE TALLERES, CURSOS Y DIPLOMAS DE CAPACITACION.	NEW ESSENTIAL STEP
337985	OBRAS CIVILES DEL ATLANTICO	CONSTRUCCION, CONCESIONES, ACTIVIDAD INMOBILIARIA.	OBRAS CIVILES DEL ATLANTICO
586989	OKABI GROUP	SERVICIOS RELACIONADOS A LA INMOBILIARIA, ADMINISTRACION, COMPRA Y VENTA DE TERRENOS, CASA Y APARTAMENTOS.	LUIS ENRIQUE FAJARDO ACOSTA
564951	PET SOLUTIONS	VENTA DE PRODUCTOS Y ACCESORIOS PARA TODA CLASE DE ANIMALES.	VETMETRO, S.R.L.
574554	PLUSVAL DOMINICANA	GESTIÓN DE COMPRA Y VENTA DE INMUEBLES, BIENES RAÍCES.	PLUSVAL WORLDWIDE, SRL
574555	PLUSVAL WORLD WIDE	BIENES RAÍCES.	PLUSVAL WORLDWIDE, SRL
589871	POLLOS MAZA	PROCESAMIENTO, COMERCIALIZACION Y DISTRIBUCION DE POLLO PROCESADOS.	BRAXTON CORPORATION SRL.
589892	POLLOS REGION	PROCESAMIENTO, COMERCIALIZACION Y DISTRIBUCION DE POLLO PROCESADOS.	BRAXTON CORPORATION SRL.
262975	PURA FRUTA BA	JUGOS Y ZUMOS DE FRUTAS.	BON AGROINDUSTRIAL, S.A.
379858	SEABOB DOMINICANA	SERVICIOS DE DEPORTES ACUATICOS A NIVEL NACIONAL, SERVICIOS AL SECTOR HOTELERO Y TURISTICO EN GENERAL.	SEABOB DOMINICANA, SRL
497394	SOCIEDAD NEUQUEN	SERVICIOS DE ELABORACION, COMERCIALIZACION, ALMACENAMIENTO DE PRODUCTOS DE CONSUMO MASIVO	HECTOR RAMON COLON FERMIN , LUIS ANTONIO RODRIGUEZ BAEZ
297432	SQUISITO ENCUENTROS Y EVENTOS	ORGANIZACIÓN DE ACTIVIDADES FESTIVA, DECORACIÓN, ASESORÍA, ALQUILER DE UTILERIA Y LOCALES.	ENMANUEL DE JESUS TINEO RODRIGUEZ
241427	SUPERMERCADO SOBERANO	VENTA DE TODO TIPO DE PROVISIONES Y COMESTIBLES EN GENERAL.	TOMAS AQUILES RODRIGUEZ MARCANO / FELIX FAUSTINO RODRIGUEZ MARCANO
585875	T. U. SOLUCIONES	PRÉSTAMOS E HIPOTECAS	MIGUEL TINEO ULLOA
417883	TIVALSÁ SERVICIOS	PRESTACION DE SERVICIOS DE ASESORIA INTEGRAL, YA SEA A NIVEL PERSONAL O COMERCIAL.	VIVIAN GUERRERO MENA
515618	TRIMARE DOMINICANA	COMERCIALIZACIÓN, FABRICACIÓN, SUMINISTRO, DISTRIBUCIÓN, REPRESENTACIÓN, ALMACENAMIENTO, TRANSPORTACIÓN, EMPAQUE, COMPRA, VENTA, IMPORTACIÓN O EXPORTACIÓN DE PROVISIONES , ALIMENTICIAS MEDICAMENTOS, BEBIDAS, LIMPIEZA, COSMÉTICOS, CARNES, CONSERVAS, SURTIDOS	JORGE MIGUEL MARRANZINI ESTEVA
556796	VALAQUIA MOJITO FACTORY	SERVICIOS DE RESTAURANT, EXPENDIO DE BEBIDAS ALCOHOLICAS Y COCTELERIA ARTESANAL.	NIDRA GROUP, S.R.L.
589707	VERTICALE TOWERS BUILDINGS	CONSTRUCCIÓN DE PROYECTOS INMOBILIARIOS, COMPRA, VENTA Y ADMINISTRACIÓN DE INMUEBLES.	YASSER GONZALEZ QUEZADA
556791	WOODCORE	COMPRA, VENTA Y ALQUILER DE BIENES INMUEBLES.	WOODCORE, S.A.S.
513035	ZATACA	COMERCIALIZACION, DISTRIBUCION, REPRESENTACION, COMPRA, VENTA, IMPORTACION DE PRODUCTOS RELACIONADOS CON EL SECTOR TECNOLOGICO.	ZATACA SYSTEMS, S.L.

RENOVACIONES

NOMBRES COMERCIALES

# REG. (111)	(561) NOMBRE COMERCIAL	(510) ACTIVIDAD	(732) TITULAR
295208	3 MED HEALTH INSTITUTE	CLINICA DE MEDICINA NATURAL, TRATAMIENTO ESTETICOS.	HEDWIG GISELLA SKUPIN LOZANO
299473	A LA EXPECTATIVA	PROGRAMA TELEVISIVO BASADO EN NOTICIAS, COMENTARIOS, ENTREVISTAS, SECCIÓN DE DEPORTES. METEOROLOGÍA Y FARÁNDULAS.	JOSE FRANCISCO REYES/HIPOLITO RAFAEL MARTINEZ
299695	ADIPIN INVESTMENT GROUP	SERVICIOS DE COMERCIALIZACIÓN, FABRICACIÓN, ALMACENAMIENTO, CONSIGNACIÓN, TRANSPORTACIÓN, INTERMEDIACIÓN, COMISIÓN, REPRESENTACIÓN, ELABORACIÓN, EMPAQUE, DISTRIBUCIÓN, PROMOCIÓN, COMPRA, VENTA, IMPORTACIÓN, EXPORTACIÓN DE PRODUCTOS Y ARTÍCULOS DE CONSUMO MASIVO	MAROLINA ALTAGRACIA ALCANTARA UREÑA
118579	AGROLUZ	VENTAS DE PRODUCTOS FERTILIZANTES Y AGROQUIMICOS	RAFAEL HUMBERTO ESTEVEZ
286334	AGROPECUARIA JOCHY POLANCO	CRianza DE POLLOS Y TODO TIPO DE AVES, CERDOS Y CUALQUIER CLASE DE GANADO.	JOSE LUIS POLANCO HENRIQUEZ
300323	AGUILA CARIBEÑA	PROMOVER Y FOMENTAR OPORTUNIDADES DE INVERSIONES EN EL PAIS.	DEENA LYNN MC KELVEY
121841	ARMONIA INMOBILIARIA	BIENES RAÍCES.	EUGENIO DE LA ROSA PEREZ
300870	ARTHUR & CASTILLO, LAWYERS/ABOGADOS	COMPRVENTA Y PROMOCION DE PRODUCTOS Y SERVICIOS PERSONALES DESTINADOS A SATISFACER NECESIDADES INDIVIDUALES.	MARIA LOURDES ARTHUR RODGER , FELIPE ALBERTO ISA CASTILLO
294088	ASOCIACION CULTURAL Y TRADICIONAL DE AIKIDO AIKIKAI REPUBLICA DOMINICANA Y LATINO AMERICA.	PROMOVER EL ARTE MARCIAL DE LAIKIDO EN LA REPUBLICA DOMINICANA Y LATINO AMERICA.	ALEJANDRO ARTURO DOMINGUEZ
110750	AUDIO DISEÑO (AD)	VENTA, ALQUILER E INSTALACIÓN DE EQUIPOS DE SONIDOS, LUCES Y VÍDEO.	MIGUEL C. DEL REY SONIDO, S.A.
299247	AURORA SOLUTIONS	DESARROLLO DE SOFTWARE, REDES Y TELECOMUNICACIONES Y VENTA DE EQUIPOS INFORMATICOS.	CESAR ROBERTO JAVIER CORNELIO
284687	BANCO DE EXPERTOS DE LA REPUBLICA DOMINICANA BANEX-RD	AGRUPA A EXPERTOS EN DISEÑOS E IMPLEMENTACION DE POLITICAS DE ESTADOS.	DALIA MARIA FELIZ RAMIREZ
113110	BARMORA	PROMOCIÓN Y ADMINISTRACIÓN DE INVERSIONES INMOBILIARIA.	BARMORA, S.A.
294052	BC INTERNATIONAL FARMACEUTICAL	COMPRA, VENTA, DISTRIBUCION, EXPORTACION E IMPORTACION DE PRODUCTOS FARMACEUTICOS EN GENERAL.	BENITO CACERES CASTILLO
302729	BRACA-BREAST CARE CENTER	SERVICIOS NECESARIOS PARA EL CUIDADO INTEGRAL DE LA MAMA EN LA MUJER Y EN EL HOMBRE.	MIGUEL ANGEL OLLER SANZ , SANTIAGO COLLADO CHASTEL , ROSA ERCILIA VERAS JIMENEZ
299729	BUDETEC BUILDING DESING TECHNOLOGY FOR THE CARIBBEAN	CONSTRUCCIONES, DISEÑOS DE OBRAS CIVILES.	ENMANUEL ARDENIS CAPELLAN RAMIREZ
287565	CAMER	DISEÑO ARQUITECTONICO DE EDIFICACIONES, TANTO HABITACIONALES COMO COMERCIALES.	MARIA ELISA RODRIGUEZ GUERRERO

PASA A LA PÁGINA SIGUIENTE

VIENE DE LA PÁGINA ANTERIOR

# REG. (111)	(561) NOMBRE COMERCIAL	(510) ACTIVIDAD	(732) TITULAR
300316	CAPAZ INTERNATIONAL	CONFECCION DE TODO TIPO DE ROPAS Y TEXTILES PARA SU EXPORTACION, OPERACIONES CIVILES, COMERCIALES, INDUSTRIALES, FINANCIERAS E INMOBILIARIAS.	CAPAZ INTERNATIONAL S.A.
289993	CAPLIN POINT	FABRICANTE DE PRODUCTOS FARMACEUTICOS.	SALDENT INTERNATIONAL, S.R.L.
294406	CARIBBEAN LOVE ORGANIZATION	INSTITUCION SIN FINES DE LUCRO DESTINADA A LA COORDINACION DE AYUDAS Y DESARROLLO SOCIAL.	JORGE MANUEL FERNANDEZ CANARIO , FABIOLA MARIA DISLA NUÑEZ
297832	CARLOS LUNA AUTO IMPORT	COMPRA Y VENTA DE VEHÍCULOS NUEVOS Y USADOS.	CARLOS DE JESUS LUNA DELGADO
291241	CASA DE LAS GOMAS FM	COMPRA, VENTA, IMPORTACION Y EXPORTACION DE NEUMATICOS PARA TODO TIPO DE VEHICULOS.	MARYSOL GENAO COLLADO , EDUARD FRANKLIN MARTE ABREU
283045	CENTRO EDUCATIVO APRENDIENDO FELIZ	APERTURA DE UN CENTRO EDUCATIVO.	ISABEL ALCANTARA DE LOS SANTOS
291040	CENTRO EDUCATIVO DOÑA NENA	IMPARTIR DOCENCIA EN EL NIVEL INICIAL Y BÁSICO.	MARIA AGUSTINA FERREIRAS DE SANZ
292263	CLIMATICA	IMPORTACIÓN, EXPORTACIÓN Y COMERCIALIZACIÓN DE EQUIPOS Y ARTÍCULOS DE LA CONSTRUCCIÓN EN GENERAL. DISEÑO Y ACTIVIDADES CONSTRUCTIVAS EN GENERAL.	JOSE CARLOS ILLNAIT ZARAGOZI
288524	CLO REAL FARM	SIEMBRA, CULTIVO, MANIPULACIÓN, PREPARACIÓN, REFACCIÓN, COMPRA, EXPORTACIÓN Y VENTA DE TODA CLASE DE FRUTOS Y PRODUCTOS DEL AGRO.	CLO REAL FARM S.R.L.
299831	CLUB ACTIVO 20-30 DE SANTIAGO	FORMACION DE LIDERES QUE PROMUEVAN LOS SERVICIOS A LA COMUNIDAD.	ROBERTO TINEO ALONSO
297600	CLUB ATLETICO PANTOJA	ASOCIACIÓN SIN FINES DE LUCRO, OBJETIVO PRINCIPAL ES EL FOMENTO Y LA PRACTICA DEL FÚTBOL COMO PRINCIPAL MODALIDAD DEPORTIVA.	CLUB ATLETICO PANTOJA INC.
302287	COLEGIO LOS ESTUDIANTES	ENSEÑANZA EDUCATIVA BILINGUE.	JENNY ROSEMARY RAMIREZ GARCIA DE JORGE / DAYSI MARIA GARCIA
122644	COMPUTALLER	INSTALACIÓN, REPARACIÓN, VENTA Y SERVICIOS A COMPUTADORAS Y REDES DE CÓMPUTOS EN GENERAL.	JUAN BAUSTISTA DIAZ DE JESUS
298823	COMUNIDAD CARISMATICA SANTA MARIA SALUD DE LOS ENFERMOS COCASAMSE	VIVIR LA CARIDAD Y DIFUNDIR EL EVANGELIO, OFRECER SERVICIOS SOCIALES Y COMUNALES.	COMUNIDAD CARISMATICA SANTA MARIA SALUD DE LOS ENFERMOS COCASAMSE
290994	CONGREGACION SIERVAS DE LA DIVINA MISERICORDIA	SERVICIOS DE ORGANIZACIONES RELIGIOSAS, CONGREGACIÓN SIN DE LUCRO.	CONGREGACION SIERVAS DE LA DIVINA MISERICORDIA
290352	CONSEJO NACIONAL DE LOS DERECHOS HUMANOS CONADEHU	SIN FINES DE LUCRO Y AYUDARA A PRESERVAR LOS DERECHOS DE LOS SERES HUMANOS EN SENTIDO GENERAL.	RAMON MIGUEL GUTIERREZ JEREZ
302250	CONSTRUCTORA GEOTECH	CONSTRUCCIÓN Y DISEÑO DE TODO TIPO DE OBRAS E INFRAESTRUCTURA CIVILES, INDUSTRIALES Y GUBERNAMENTALES.	EMPRESA CONSTRUCTORA GEOTECH S.R.L.
284478	CONSTRUCTORA INTEGRAL	CONSTRUCCIONES DE EDIFICACIONES, CARRETERAS, SERVICIOS DE MANTENIMIENTO EN GENERAL.	JAIME ROGER DE LOS SANTOS PEREZ
120151	CONSTRUCTORA KOLOSAL	OPERACIONES INMOBILIARIAS Y DE CONSTRUCCION	ANATEL, S. A.
292266	CONSTRUCTORA R.E.	CONSTRUCCION, EDIFICACION, VENTA, COMPRA, COMERCIALIZACION DE BIENES INMUEBLES.	MARIA ANTONIA TAVERAS ESTEVEZ
280587	CONSTRUCTORA T.G.	INGENIERÍA CIVIL, TALES COMO DISEÑO, ELABORACIÓN, SUPERVISION Y EJECUCIÓN DE PROYECTOS Y CONSTRUCCIONES.	MILTON GERONIMO TORRES GARCIA
120180	CONSULTORES DEL CARIBE	CONSULTORIA PROFESIONAL EN GENERAL.	FEDERICO JOSE ALVAREZ TORRES
113143	CONTINENTAL CONSTRUCCION COMPANY	DISEÑO, CONSTRUCCION, SERVICIOS ELECTROMECANICOS Y CIVILES.	VICTOR HENRY OSVALDO UREÑA RIVERA
294757	COOPERATIVA DE AHORRO, CREDITO Y SERVICIOS MULTIPLES DE EPLEADOS DE LA SEGURIDAD SOCIAL COP- CNSS	COOPERATIVA.	JUAN CARLOS TEJADA MUÑOZ
296031	COOPERATIVA DE AHORRO, CREDITO Y SERVICIOS MULTIPLES LA HORIENTAL COPORIENTAL	RECIBIR APORTACIONES AL CAPITAL, ESTIMULAR DEPÓSITOS DE AHORROS Y PLAZO, PROMOVER Y FORTALECER EL EJERCICIO DE LA SOLIDARIDAD ENTRE FAMILIAS Y SUS ASOCIADOS MEDIANTE PROGRAMAS EDUCATIVOS	PEDRO CASTILLO MARTINEZ
297684	COSMESURGERY	CENTRO ESPECIALIZADO EN MEDICINA ESTETICA, CIRUGIA COSMETICA Y LASER.	YOINER MANUEL CEDEÑO RODRIGUEZ
116087	DATA IMPORT	EXPORTACION, IMPORTACION, COMPRA, VENTA, DISTRIBUCION, REPRESENTACION DE MARCAS DE EQUIPOS DE COMPUTOS.	AMAURY RODRIGUEZ DIAZ
300458	DIAFARMED	VENTA DE MEDICAMENTOS GENÉRICOS Y MATERIAL GASTABLE HOSPITALARIOS Y AFINES.	DIANA FLORENTINO ALCANTARA
301359	DIRCOM	PRODUCCIÓN DE PROGRAMAS DE RADIO Y TELEVISIÓN, ASESORÍA DE COMUNICACIÓN Y RELACIONES PUBLICAS.	PABLO RAMON MCKINNEY ORTIZ
2813	DISCOVERY DIESEL	DISTRIBUCION Y COMERCIALIZACION DE GASOIL A DOMICILIO.	NEFIS NETALIS PEREZ DIAZ
283109	DISCOVERY DIESEL	DISTRIBUCION Y COMERCIALIZACION DE GASOIL A DOMICILIO.	NEFIS NETALIS PEREZ DIAZ
302038	DISPENSARIO MEDICO DON ESMERALDO DIAZ	CENTRO DE SALUD DE ATENCIÓN PRIMARIA; SERVICIOS DE CONSULTAS MEDICAS GENERAL; SERVICIOS DE LABORATORIO CLÍNICO; SERVICIOS DE ODONTOLOGÍA; SERVICIOS DE ENFERMERÍA.	FELIX FRANCISCO PEÑA LORA
116148	ECO-SOLUTIONS	ADMINISTRACIÓN.	JESUS MANUEL FERIS FERRUS
295526	EDF EURO AMERICANA	PROMOCION, VENTA, CONSTRUCCION, GESTION DE INMUEBLES, PRESENTACION DE INVERSIONES.	FRANCESCO MARIA DE FILIPPIS
296234	E-GRET DOMINICANA	VENTA LOCAL DE MATERIALES DE IMPRESIÓN DIGITAL EN GRAN FORMATO.	JOSE ANTONIO PEREZ MARTOS
298582	ELCON SUPLIDORES ELECTRICOS	VENTA DE EQUIPOS Y MATERIALES ELÉCTRICOS INDUSTRIALES AL POR MAYOR Y POR MENOS A NIVEL NACIONAL E INTERNACIONAL.	ALTERNA CONSULTORES Y ASESORES ELECTRICOS, S.A.
299893	EMPAQUES ALIMENTICIOS DEL CARIBE EMALCA	FABRICACIÓN Y DISTRIBUCIÓN DE EMPAQUES PARA PRODUCTOS ALIMENTICIOS, ENVASES PARA AGUA Y EMPAQUES EN GENERAL.	EDUARDO BRUNO WINTER PALAMARA
288970	EMPRESAS RIO TALA	IMPORTACION, EXPORTACION, DISTRIBUCION, COMPRA Y VENTA AL POR MAYOR Y AL DETALLE DE EFECTOS ELECTRICOS.	LEONARDO NUMAR FERRAND PUJALS
299594	ESQUEA & VALENZUELA	SERVICIOS LEGALES, ECONÓMICOS, FINANCIEROS, EMPRESARIALES.	ESQUEA & VALENZUELA S. A.
116217	FAEL CONSTRUCTORA, ARQUITECTO E INGENIERO	SERVICIOS DE CONSTRUCCION Y ARQUITECTURA.	FAUSTO ALEXIS ESTEVEZ LOPEZ
301202	FARMACIA AZIL	COMPRA, VENTA, REPRESENTACIÓN, DISTRIBUCIÓN, FABRICACIÓN, EXPORTACIÓN E IMPORTACIÓN DE PRODUCTOS FARMACÉUTICOS.	FARMACIA AZIL, C. POR A.
120430	FARMACIA DRA. GONZALEZ	VENTA DE PRODUCTOS FARMACEUTICOS.	BERNARDA ANT. GONZALEZ R.
120360	FARMACIA GIBRER	VENTA DE MEDICAMENTOS.	GICELA M. BREA ROLBLES
284252	FARMACIA SAGRADO CORAZON LA CUEVA DE COTUI	VENTA DE MEDICAMENTOS.	CECILIA ZORAIDA HICIANO SUAREZ
113346	FRANK PISOS	VENTA Y SERVICIOS DE PISOS Y MATERIALES DE TERMINACION.	FRANCISCO ORTIZ
293632	FULL MUEBLES	DISTRIBUCION Y VENTAS ELECTRO DOMESTICOS Y MUEBLES.	BOLIVAR ANTONIO JAQUEZ DURAN
298454	FUMIGACIONES Y MAS FUMIMAS	FUMIGACIONES, JARDINERÍA, PLOMERIA, ELECTRICIDAD, PINTURA, HERRERÍA, CONSTRUCCIONES, MANTENIMIENTO DE PARQUES, TRABAJOS Y SERVICIOS AFINES.	ELVING FERMIN PEÑA ESPINAL
286945	FUNDACION ANITA Y JUAN EL BOLO	SERVICIOS DE SALUD GRATUITO A PERSONAS DE ESCASOS RECURSOS.	RAMON MARIA SOLORIN
295741	FUNDACION DE PREVENCIÓN DE CEGUERA BAJA VISION Y CAPACITACION, FUNPRECAVIC	LUEGO DE TENER CADA DIAGNOSTICO Y TENER POSIBILIDADES DE RECUPERAR O DE PREVENIR PERDIDA DE VISIÓN, IMPLEMENTAR ACCIONES PARA PROPORCIONAL LOS RECURSOS NECESARIOS A LOS PACIENTES ADECUADOS PARA OPTIMIZAR LOS RESULTADOS.	DIGNORA GALVEZ AVILA
115106	FUNDACION OVIEDO	SERVICIOS MÉDICOS OFTALMOLÓGICOS Y DE OTRAS ÁREAS A CIUDADANOS DE ESCASOS RECURSOS ECONÓMICOS EN ÁREAS RURALES Y URBANAS.	JUAN OVIEDO BELTRE
296300	FUNDACION PARA EL RESCATE ARTISTICO CULTURAL Y COMUNITARIO FURAC	FUNDACION SIN FINES DE LUCRO DE SERVICIO A LA COMUNIDAD DE ALCANCE NACIONAL.	MIRIAM MARIBEL ORTIZ CABRERA
302564	FUNDACION SOCIEDAD ORGANIZADA PARA MEJORAR LAS OPORTUNIDADES SOCIALES SOMOS	ORGANIZACIÓN NO GUBERNAMENTAL QUE TIENE COMO OBJETIVO PRINCIPAL CANALIZAR DE MANERA CONTINUA LOS ESFUERZOS NECESARIOS PARA DESARROLLAR PROYECTOS EDUCATIVOS, DE SALUD, Y SOCIALES QUE MEJOREN LAS CONDICIONES DE LA POBLACIÓN DOMINICANA DE ESCASOS RECURSOS.	CAROLINA INMACULADA LUNA CONTRERAS
289626	FUNDACION UN AMIGO COMO TU	SALVAR VIDAS DE PACIENTES DE LEUCEMIA Y OTRAS ENFERMEDADES TRATABLES CON TRASPLANTES DE MÉDULAS OSEAS; ASÍ MISMO COMO SOPORTE EDUCATIVO Y FINANCIERO A LOS PACIENTES Y SUS FAMILIARES	JUAN MANUEL PEREZ OSORIO
304651	FUNDACION UN AMIGO COMO TU (ROTULO)	SALVAR VIDAS DE PACIENTES DE LEUCEMIA Y OTRAS ENFERMEDADES TRATABLES CON TRASPLANTES DE MÉDULAS OSEAS, ASÍ MISMO COMO SOPORTE EDUCATIVO Y FINANCIERO A LOS PACIENTES Y SUS FAMILIARES.	JUAN MANUEL PEREZ OSORIO
289210	FUNDACION VILLA MARIA-MEJORAMIENTO SOCIAL, FUNVIMAMESO	SIN FINES DE LUCRO, ACTIVIDADES RECREATIVAS, DEPORTIVAS, EDUCATIVAS, DE AYUDA MUTUA Y CULTURALES Y SALUD.	YGNACIO RADHAMES DIAZ PEREZ , RAMON ANTONIO POLANCO MEDINA
287280	GESTORIAS TAVERAS & ASOCIADOS	OFRECER SERVICIOS DE ASESORÍA FISCAL, FINANCIERA Y CONTABLE.	MIGUEL TAVERAS SEGURA
291393	GRUPO AMERISUR	PROMOCION, DESARROLLO Y FOMENTO DE OPORTUNIDADES DE INVERSION.	JOAN MANUEL SENRA OSSER
119023	GRV INDUSTRIES	ELABORACION Y VENTA DE PRODUCTOS COMESTIBLES DERIVADOS DE LA HARINA.	EDWARD BLAS VERAS VARGAS
291189	GUNITEC	CONSTRUCCIÓN DE OBRAS, INFRAESTRUCTURAS, TALES COMO, EDIFICACIONES, CARRETERAS, ACUEDUCTOS, ALCANTARILLADO, SANITARIOS Y PLUVIALES, CÁLCULOS, PRESUPUESTOS, TRANSMUTACIONES	CARLOS MARIO NUÑEZ BARBARO
300287	HOGAR DE ACOGIDA QUEDATE CON NOSOTROS	ES UNA ORGANIZACION ONG SIN FINES DE LUCRO	WILLIAM AMELIO BATISTA JAQUEZ
121750	HOTEL BAVARO PRINCESS	SERVICIOS TURISTICOS EN GENERAL.	PROMOTORA FERGY, S. A.
116396	HOTEL COYAMA	HOTEL RESTAURANTE, BAR.	PETER MULLER
294484	HUAWEI TECHNOLOGIES (DOMINICANA)	DESARROLLO, MANUFACTURA, VENTA, INSTALACION Y MANTENIMIENTO DE SISTEMAS DE CAMBIO CONTROLADOS MEDIANTE PROGRAMAS.	HUAWEI TECHNOLOGIES (NETHERLANDS) B.V.
289425	HUNTER CORREDORES DE SEGUROS	GESTIONAR Y LLEVAR A CABO EN GENERAL EL NEGOCIO DE CORRETAJE DE SEGUROS.	XAVIER BAQUERO MERINO

PASA A LA PÁGINA SIGUIENTE

VIENE DE LA PÁGINA ANTERIOR

(111) REG.	(561) NOMBRE COMERCIAL	(510) ACTIVIDAD	(732) TITULAR
113428	IGLESIA CRISTIANA CUERPO DE CRISTO DE ARROYO HO	PREDICACIÓN DEL EVANGELIO.	PASTOR DE LA CRUZ Y JUAN CAMARENA
120564	IGLESIA CRISTIANA FUENTE DE VIDA	PREDICAR EL EVANGELIO DE JESUCRISTO, REALIZAR OBRAS DE BIEN SOCIAL Y AYUDA HUMANITARIA A LA POBLACIÓN, SIGUIENDO EL EJEMPLO DEL SEÑOR JESUCRISTO Y DE SUS APÓSTOLES.	IGLESIA CRISTIANA FUENTE DE VIDA
286138	IGLESIA EVANGELIA Y MISIONERA JEHOVA KADOSH	PREDICAR, DISCIPULAR, EXPANDIR EL EVANGELIO DE NUESTRO SEÑOR JESUCRISTO EN TODO EL TERRITORIO NACIONAL E INTERNACIONAL.	GRECIA GLACIRA BAEZ GONZALEZ DE COLON , MARCOS JESUS COLON ARACHE
285831	IGLESIA MISIONERA PENTECOSTAL LA OBRA DE DIOS PURIFICADORA	ENSEÑAR AL PUEBLO DE DIOS E IR POR TODO EL MUNDO Y PREDICAR EL EVANGELIO DE JESUCRISTO A TODA CRIATURA.	DOROTEA RODRIGUEZ
299449	IMPRESORA & PAPELERIA RAMIREZ	CONFECCIÓN E IMPRESIÓN DE FORMULARIOS, COMPRA Y VENTA DE MATERIALES DE IMPRENTA Y PAPELERÍA.	PEDRO ANTONIO RAMIREZ ROSA
295784	INDUSTRIAS HUNZA	PRODUCCIÓN Y COMERCIALIZACIÓN DE PLÁSTICOS, METALES Y PRODUCTOS AFINES.	ALEJANDRO LOPEZ CASALLAS
117882	INGENIERIA RUGUSA	DISEÑO Y DESARROLLO DE PROYECTOS DE INGENIERIA ELECTROMECANICA, CIVIL, INDUSTRIAL Y COMERCIAL.	INGENIERIA RUGUSA
290340	INMOBILIARIA PINEDA MEDINA	COMPRA Y VENTA DE PROPIEDADES, ADMINISTRACIÓN DE PROPIEDADES, PROMOVER INMUEBLES, ALQUILAR, REPRESENTAR PROPIEDADES EN OPERACIONES DE NEGOCIOS AFINES.	ANA ALTAGRACIA MEDINA MEDINA / MELTON PINEDA FELIZ
293806	INTRALAB	LINEA DE PRODUCTOS FARMACÉUTICOS.	GENERICOS DEL CARIBE, S. A.
289716	INVERSIONES JR-LIRIANO	EXPORTACION E IMPORTACION DE QUINCALLERIA, LENCERIA, ROPAS, ACCESORIOS, PRODUCTOS GASTABLES DE LIMPIEZA.	JOSE RAMON LIRIANO COMPRE
120626	J. A. GARCIA (Y LOGO)	IMPORTACION Y COMERCIALIZACION DE PRODUCTOS AGROQUIMICOS.	J. A. GARCIA
298515	J. RAFAEL NUÑEZ P.	PROCESAMIENTO DE ARROZ.	J. RAFAEL NUÑEZ P. C. POR A.
301915	LA HISTORIA DEL MERENGUE TIPICO	DAR A CONOCER LOS ORIGENES, EVOLUCION Y DESARROLLO DEL MERENGUE TIPICO	LUIS JAVIER MAURICIO JAQUEZ DIAZ
286027	LA NUEVA EXPRESSO ITALIA	IMPORTACIÓN, VENTA Y DISTRIBUCIÓN DE CAFÉ.	BONARIA TANCINI
293302	LABORATORIO CLINICO LICDA. MERCEDES RODRIGUEZ LORENZO	REALIZACION DE ANALISIS CLINICOS EN GENERAL, CONSULTAS, U OTROS SERVICIOS DE SALUD.	MERCEDES RODRIGUEZ LORENZO DE DELGADO.
121941	LABORATORIO DOPHARMA DOMINICANA	FABRICACION, IMPORTACION Y VENTA DE PRODUCTOS, INSTRUMENTOS Y EQUIPOS VETERINARIOS.	DOPHARMA DOMINICANA, S.A.
292125	LIFTAG	SERVIR DE AGENCIA DE CARGA AEREA Y MARITIMA.	RAYAN POLANCO BOBADILLA
281536	LIGA DE BEISBOL LALO RODRIGUEZ	EDUCAR, FOMENTAR, INSTRUIR AL CONOCIMIENTO DEPORTIVO.	JULIO CESAR RODRIGUEZ RAMIREZ
299493	LORA MERCANTIL	SUPLIDOR DE EQUIPOS, SERVICIOS, HERRAMIENTAS Y MATERIALES, PARA USO EN TALLERES DE SERVICIO DE MECANICA Y CENTRO DE SERVICIOS DE GOMAS.	KEYSKIEL MILTON LORA SUERO
287726	MACANA-MAN PRODUCTION	REPRESENTACION ARTISTICA, PRODUCCION MUSICAL Y REALIZACION DE EVENTOS.	JUAN FRANCISCO CASTILLO
305318	MARKETING GLOBAL BUSINESS MGB	ESTUDIO, MARKETING Y VENTA EN EL AREA INMOBILIARIA.	MARKETING GLOBAL BUSINESS MGB, S.R.L.
298176	MARNAV INGENIEROS	EXPLOTACION Y APLICACION DE LA INGENIERIA EN EL RAMO DE LA CONSTRUCCION.	MANUEL GABRIEL MARTINEZ MARTINEZ
122971	MASTER ELECTRONICS	VENTA Y REPARACIÓN DE EQUIPOS ELECTRÓNICOS.	VICTORIANO DE LA CRUZ
285894	MCD COMERCIAL	COMPRA, VENTA, DISTRIBUCION Y COMERCIALIZACION DE MEDIOS DE PROTECCION HUMANA.	MARIA DEL CARMEN SANCHEZ BARRETO
122010	MEGAQUIMICOS	PRODUCCION Y SUMINISTROS DE ESPECIALIDADES QUIMICOS.	EDDY EDUARDO BAUTISTA CAMARENA
114423	MOTO MARINA CLUB	ACTIVIDADES MARITIMAS.	AUGUSTO ANTONIO GONZALEZ JOSE
295831	MUNDANZAS DOMINICANA MUDOM	TRANSPORTE DE MUDANZAS Y CARGAS EN GENERAL.	ANGEL JULIO PEREZ GERARDO
297400	O & G ENTERPRISE GROUP	ASESORAR EN LAS SIGUIENTES MATERIAS; IMPOSITIVA, VENTAS, MERCADEO, RECURSOS HUMANOS, REALIZACIÓN DE CONSULTORIAS DE IMAGEN, PUBLICIDAD, PLANIFICACIÓN, ELABORACIÓN E IMPLEMENTACION DE ANÁLISIS ECONÓMICOS Y OTRAS AFINES.	YANEX MARGARITA GUERRERO PEREZ DE OTAÑO
117958	OLE TOURS, AGENCIA DE VIAJES	SERVICIOS DE RESERVACION Y VENTA DE PASAJES AEREOS.	OLE TOURS, AGENCIA DE VIAJES
286671	PATRICIA ALVAREZ DISEÑO Y ARQUITECTURA	DISEÑO, REMODELACION Y DECORACIÓN DE INTERIORES EN GENERAL, TAMBIÉN ADQUIRIR, CONSERVAR Y GRAVAR EN CUALQUIER FORMA ENAJENAR TODA CLASE DE BIENES, EQUIPOS, MAQUINARIAS.	ANA PATRICIA ALVAREZ GIL
298390	PEÑA IZQUIERDO	ACTIVIDADES DE CORRETAJE DE SEGUROS INTERVIENIENDO EN LA CONTRATACIÓN DE TODAS CLASES EN REPRESENTACIÓN DE UN ASEGURADO O SOLICITANTE.	LAURA VIRGINIA PEÑA IZQUIERDO
112182	PROYECCIONES MINERAS INDUSTRIALES PROMINSA	FABRICACION, RECONSTRUCCION Y MANTENIMIENTO DE TRANSFORMADORES ELECTRICOS.	JOSE ANGEL RODRIGUEZ
291995	PROYECTOS RODRIGUEZ-ESTEVEZ & ASOCIADOS	PROMOTORES DE PROYECTOS DE CONSTRUCCIÓN, EDIFICACIONES Y CONSTRUCCIONES CIVILES, ASESORÍA DE INGENIERÍA, PLANEACION, DIRECCIÓN Y CONTROL DE OBRAS.	OMAR RODRIGUEZ SOSA
295142	R J N PROCONSTRUCCION	DESARROLLO DE PROYECTOS INMOBILIARIOS, DISEÑO, CONSTRUCCIÓN Y COMERCIALIZACIÓN DE PROYECTOS DE VIVIENDAS Y COMERCIALES.	R.J.N. PROCONSTRUCCION, S.R.L.
119313	RADIO MAGIA	RADIODIFUSION COMERCIAL.	JUAN JULIO CAMPOS VENTURA
299334	RAMA FEMENINA CONTRA EL CANCER	APOYAR A LOS ENFERMOS DE CÁNCER DE ESCASOS RECURSOS, CON ACCIONES QUE BENEFICIEN SUS CONDICIONES DE VIDA.	OLGA VENEZIA CRUZ M DE GONZALEZ
117005	RAPID CENTRO	SERVICIOS DE BATERÍAS, LUBRICANTES Y GOMAS PARA VEHÍCULOS.	SANTO DOMINGO MOTORS COMPANY, S.A.
120833	ROHELJA INMOBILIARIA	ASESORIA Y ADMINISTRACION DE BIENES DE PROPIEDAD.	ROHELJA INMOBILIARIA, S. A.
119908	ROSADO MENDEZ Y ASOC.	FIRMA DE CONTADORES PUBLICOS Y AUTORIZADOS.	EDDY MANUEL ROSADO MENDEZ
32231	SALDENT INTERNACIONAL	SUPLIDORA DE MATERIALES Y EQUIPOS MEDICOS.	SALDENT INTERNATIONAL, S.R.L.
298352	SERCOVE	COMERCIALIZACIÓN, SERVICIOS Y VENTAS EN GENERAL; MATERIALES Y EQUIPOS INDUSTRIALES Y DE LA CONSTRUCCIÓN.	JUANA BETHANIA FRIAS ALMONTE
287153	SERVICIOS ALIMENTICIOS, CARNICOS Y MARISTICOS RODRIGUEZ SACAMAR	VENTA DE COMIDA RÁPIDA, DISTRIBUCIÓN DE PRODUCTOS ALIMENTICIOS, CARNES Y MARISCOS.	EPIFANIO RODRIGUEZ RIJO
299333	SERVICIOS TECNICOS CONTABLES MABISA	DAR SERVICIOS Y ASESORAMIENTOS AREA DE LA ECONOMIA, CONTABILIDAD Y LEGAL.	SERVICIOS TECNICOS CONTABLES MABISA, S.A.
294385	SOLUCIONES ELECTROMECANICA JHONATAN	SERVICIO DE REBOBINADOS, REPARACIONES DE MOTORES DE PLANTAS ELECTRICAS.	YOLIS EVELISSE QUEZADA MORENO
296274	SOLUCIONES FINANJO	BIENES RAÍCES EN GENERAL Y PRESTAMOS.	VICTOR GABRIEL DEL VALLE FELIZ
288373	SOLUCIONES INNOVADORAS QUIFARCO	IMPORTACIÓN, REPRESENTACIÓN, DISTRIBUCIÓN DE ENVASES, MAQUINARIAS Y MATERIAS PRIMAS QUÍMICAS, FARMACÉUTICAS Y COSMÉTICAS.	ELVIS RAFAEL MARTIN CAMILO PEREZ
298844	SPA MEDICAL JM	CENTRO DE SPA DEDICADO AL CUIDADO ESTÉTICO POST-OPERACIONES CIRUGÍAS PLÁSTICAS.	JACQUELINE MARRERO GUZMAN
297432	SQUISITO ENCUESTROS Y EVENTOS	ORGANIZACION DE ACTIVIDADES FESTIVA, DECORACION, ASESORIA, ALQUILER DE UTILERIA Y LOCALES.	RITA ALTAGRACIA GENAO FRIAS
299709	SUPERCOMM	SERVICIOS DE TRANSPORTE Y LOGISTICA.	ROBERT FRANCIS SANTOS PANTALEON
115532	SUPERMERCADO CASA EDWIN	COMPRA Y VENTA DE ARTÍCULOS COMESTIBLES Y DE CONSUMO GENERAL.	EDWIN DE JS. GOMEZ UCETA
292769	TALLADOS CAFÉ	VENTAS DE CAFE, BOCADILLOS, SNACK, JUGOS, BEBIDAS ALCOHOLICAS, PANADERIA	DILCIO ALBERTO GARCIA GARCIA
290196	TALLER INDUSTRIAL AG	DESTINADO A OFRECER SERVICIOS INDUSTRIALES DE CONFECCIÓN Y MANTENIMIENTO A INDUSTRIAS EN GENERAL.	AMAURYS RAFAEL GONZALEZ SANTANA
291591	TIENDA LA GRAN VIA	VENTA DE MISCELANEA.	CELIA AYDEE GUERRERO MELO
294422	TRIEL-HT CARIBE	COMPRA, VENTAS, IMPORTACION, EXPORTACION, PRODUCCION DE EQUIPOS METALURGICOS.	VICTOR MANUEL PEREZ DE LOS SANTOS
291097	TRIZ GROUP	PRODUCCION DE MEDIOS AUDIOS VISUALES Y ESCRITOS.	IOHAN FUENTES ROBLES
289621	TROPICAL AERO SERVICIOS	TRANSPORTE AEREO.	AS JUAN BENITO HENRIQUEZ TAVERAS
300828	VACUNEX	CENTRO DE VACUNACION, A INFANTES Y ADULTOS A NIVEL PRIVADO	DANIEL JAVIEL PIMENTEL
298682	WORLD JUDO FEDERATION WJF	INSTITUCION DEPORTIVA A NIVEL MUNDIAL QUE SE ENCARGA DE PROMOVER, DESARROLLAR Y REGULAR DENTRO DE LOS PRINCIPIOS DEL JUDO.	JAIME CASANOVA MARTINEZ
296213	XANDER INMOBILIARIA	COMPRA, DISEÑO, CONSTRUCCION, PROMOCION, ADMINISTRACION Y VENTA DE PROYECTOS INMOBILIARIOS, EN AREAS DIVERSAS	MANUEL ALEXANDER REYES GOMEZ
121974	YVAN RUIZ & NEURONA PUBLICIDAD	DISEÑO Y CREACIÓN DE COMERCIALES DE TELEVISIÓN Y RADIO, ESPECTÁCULOS ARTÍSTICOS, ASESORÍA DE MERCADO Y PUBLICIDAD A EMPRESAS DIVERSAS.	YVAN MIGUEL RUIZ GUERRERO

PUBLICACIONES DE SIGNOS DISTINTIVOS DE LOGOS, ETIQUETAS Y DISEÑOS



(540) MARCA:
9 ELEMENTS (Mixta)
(511) CLASE: 3
(210) EXP. NO.: 20/33690
(730) SOLICITANTE:
The Procter & Gamble Company
(220) FECHA SOLICITUD:
9 de septiembre de 2020



(540) MARCA:
AVIA (Mixta)
(511) CLASE: 3
(210) EXP. NO.: 20/32569
(730) SOLICITANTE:
Electroquímica West S.A.
ELECTROWEST
(220) FECHA SOLICITUD:
3 de septiembre de 2020











































(540) MARCA:
Family (Mixta)
(511) CLASE: 3
(210) EXP. NO.: 20/207
(730) SOLICITANTE:
La fabric USA Inc.
(220) FECHA SOLICITUD:
2 de enero de 2020



(540) MARCA:
GENESIS (Mixta)
(511) CLASE: 3
(210) EXP. NO.: 20/11582

(730) SOLICITANTE:
Hyundai Motor Company
(220) FECHA SOLICITUD:
17 de marzo de 2020

VIENE DE LA PÁGINA ANTERIOR

 <p>(540) MARCA: LINANGE ITALY (Mixta) (511) CLASE: 20/10769 (210) EXP. NO.: 3 (730) SOLICITANTE: European Beauty Concepts Ltd. (220) FECHA SOLICITUD: 11 de marzo de 2020</p>	 <p>(540) MARCA: PureHands (Mixta) (511) CLASE: 3 (210) EXP. NO.: 20/32221 (730) SOLICITANTE: Himalaya Global Holdings Ltd. (220) FECHA SOLICITUD: 2 de septiembre de 2020</p>	 <p>(540) MARCA: (Figurativa) (511) CLASE: 5 (210) EXP. NO.: 20/31893 (730) SOLICITANTE: AstraZeneca AB (220) FECHA SOLICITUD: 1 de septiembre de 2020</p>	 <p>(540) MARCA: (Figurativa) (511) CLASE: 5 (210) EXP. NO.: 20/27518 (730) SOLICITANTE: Chengdu Rongsheng Pharmaceuticals Co., Ltd. (220) FECHA SOLICITUD: 7 de agosto de 2020</p>
 <p>(540) MARCA: Enhertu (Mixta) (511) CLASE: 5 (210) EXP. NO.: 20/31051</p> <p>(730) SOLICITANTE: Daichii Sankyo Company, Limited (220) FECHA SOLICITUD: 27 de agosto de 2020</p>	 <p>(540) MARCA: PureHands (Mixta) (511) CLASE: 5 (210) EXP. NO.: 20/32220 (730) SOLICITANTE: Himalaya Global Holdings Ltd. (220) FECHA SOLICITUD: 2 de septiembre de 2020</p>	 <p>(540) MARCA: RonsenGlob (Mixta) (511) CLASE: 5 (210) EXP. NO.: 20/27523</p> <p>(730) SOLICITANTE: Chengdu Rongsheng Pharmaceuticals Co., Ltd. (220) FECHA SOLICITUD: 7 de agosto de 2020</p>	 <p>(540) MARCA: ORVIBO (Mixta) (511) CLASE: 9 (210) EXP. NO.: 20/31567</p> <p>(730) SOLICITANTE: Shenzhen ORVIBO Technology Co., Ltd. (220) FECHA SOLICITUD: 31 de agosto de 2020</p>
 <p>(540) MARCA: FARCO (Mixta) (511) CLASE: 11 (210) EXP. NO.: 20/25331</p> <p>(730) SOLICITANTE: Fabrica de Refrigeradores Comerciales, S.R.L. (220) FECHA SOLICITUD: 29 de julio de 2020</p>	 <p>(540) MARCA: GENESIS (Mixta) (511) CLASE: 11 (210) EXP. NO.: 20/11566</p> <p>(730) SOLICITANTE: Hyundai Motor Company (220) FECHA SOLICITUD: 17 de marzo de 2020</p>	 <p>(540) MARCA: (Figurativa) (511) CLASE: 12 (210) EXP. NO.: 20/27520 (730) SOLICITANTE: Shandong Jinyu Tire Co., Ltd. (220) FECHA SOLICITUD: 7 de agosto de 2020</p>	 <p>(540) MARCA: AOS (Mixta) (511) CLASE: 12 (210) EXP. NO.: 19/9297</p> <p>(730) SOLICITANTE: AG ANADOLU GRUBU HOLDING ANONIM SIRKETI (220) FECHA SOLICITUD: 1 de marzo de 2019</p>
 <p>(540) MARCA: D.I.D (Mixta) (511) CLASE: 12 (210) EXP. NO.: 20/12484 (730) SOLICITANTE: Daido Kogyo CO., LTD. (220) FECHA SOLICITUD: 23 de abril de 2020</p>	 <p>(540) MARCA: EUDEMON (Mixta) (511) CLASE: 12 (210) EXP. NO.: 20/32571 (730) SOLICITANTE: Youdao Rubber Co., LTD (220) FECHA SOLICITUD: 3 de septiembre de 2020</p>	 <p>(540) MARCA: Muros Mesa (Mixta) (511) CLASE: 19 (210) EXP. NO.: 20/31749 (730) SOLICITANTE: Industrias Aguayo de Construcción, SRL (220) FECHA SOLICITUD: 31 de agosto de 2020</p>	 <p>(540) MARCA: GENESIS (Mixta) (511) CLASE: 20 (210) EXP. NO.: 20/11613</p> <p>(730) SOLICITANTE: Hyundai Motor Company (220) FECHA SOLICITUD: 17 de marzo de 2020</p>
 <p>(540) MARCA: GENESIS (Mixta) (511) CLASE: 21 (210) EXP. NO.: 20/11612</p> <p>(730) SOLICITANTE: Hyundai Motor Company (220) FECHA SOLICITUD: 17 de marzo de 2020</p>	 <p>(540) MARCA: Gerrikoll (Mixta) (511) CLASE: 25 (210) EXP. NO.: 20/30183</p> <p>(730) SOLICITANTE: Yiwu Fengye Clothing Co., Ltd. (220) FECHA SOLICITUD: 24 de agosto de 2020</p>	 <p>(540) MARCA: GENESIS (Mixta) (511) CLASE: 28 (210) EXP. NO.: 20/11598</p> <p>(730) SOLICITANTE: Hyundai Motor Company (220) FECHA SOLICITUD: 17 de marzo de 2020</p>	 <p>(540) MARCA: KOALA BANDS (Mixta) (511) CLASE: 28 (210) EXP. NO.: 20/17803</p> <p>(730) SOLICITANTE: Miguel Alberto González Diplan (220) FECHA SOLICITUD: 16 de junio de 2020</p>
 <p>(540) MARCA: PROPRIA RICETTA VITTORE GELATO ARTIGIANALE (Mixta) (511) CLASE: 30 (210) EXP. NO.: 20/25655 (730) SOLICITANTE: PedidosYa, S.A. (220) FECHA SOLICITUD: 30 de julio de 2020</p>	 <p>(540) MARCA: Delitia (Mixta) (511) CLASE: 32 (210) EXP. NO.: 20/32701 (730) SOLICITANTE: SERVHODOM SERVICIOS DOMINICANOS SSD, SRL (220) FECHA SOLICITUD: 4 de septiembre de 2020</p>	 <p>(540) MARCA: reds EUJUICE (Mixta) (511) CLASE: 34 (210) EXP. NO.: 19/27313 (730) SOLICITANTE: 7D HOLDINGS, LLC (220) FECHA SOLICITUD: 27 de mayo de 2020</p>	 <p>(540) MARCA: dentsu (Mixta) (511) CLASE: 35 (210) EXP. NO.: 20/29017</p> <p>(730) SOLICITANTE: Dentsu Group Inc (220) FECHA SOLICITUD: 18 de agosto de 2020</p>
 <p>(540) MARCA: TRAVELERS (Mixta) (511) CLASE: 36 (210) EXP. NO.: 20/10295</p> <p>(730) SOLICITANTE: The Travelers Indemnity Company (220) FECHA SOLICITUD: 9 de marzo de 2020</p>	 <p>(540) MARCA: VIA (Mixta) (511) CLASE: 39 (210) EXP. NO.: 19/38537 (730) SOLICITANTE: Via Transportation, Inc. (220) FECHA SOLICITUD: 19 de septiembre de 2019</p>	 <p>(540) MARCA: Inviertenti (Mixta) (511) CLASE: 41 (210) EXP. NO.: 20/29394</p> <p>(730) SOLICITANTE: César Jonás Luciano Cuello, Juan Carlos Rodríguez Díaz (220) FECHA SOLICITUD: 19 de agosto de 2020</p>	 <p>(540) MARCA: GENESIS (Mixta) (511) CLASE: 43 (210) EXP. NO.: 20/11584</p> <p>(730) SOLICITANTE: Hyundai Motor Company (220) FECHA SOLICITUD: 17 de marzo de 2020</p>
 <p>(540) MARCA: Dr. Gustavo Almánzar, CIRUGÍA PLÁSTICA (Mixta) (511) CLASE: 44 (210) EXP. NO.: 20/10448 (730) SOLICITANTE: Gustavo Adolfo Almánzar German (220) FECHA SOLICITUD: 10 de marzo de 2020</p>	 <p>(540) MARCA: ASP (Mixta) (511) CLASE: 1, 5, 9, 10, 11 (210) EXP. NO.: 20/12242 (730) SOLICITANTE: ASP Global Manufacturing GmbH (220) FECHA SOLICITUD: 15 de abril de 2020</p>	 <p>(540) MARCA: JC JIMMY CHOO (Mixta) (511) CLASE: 14, 18, 25 (210) EXP. NO.: 20/11168 (730) SOLICITANTE: J. Choo Limited (220) FECHA SOLICITUD: 13 de marzo de 2020</p>	 <p>(540) MARCA: VESSTA (Mixta) (511) CLASE: 14, 25 (210) EXP. NO.: 20/28117 (730) SOLICITANTE: Laura Amelia Gerardino Virella (220) FECHA SOLICITUD: 12 de agosto de 2020</p>
 <p>(540) MARCA: Valetz (Mixta) (511) CLASE: 18 25 (210) EXP. NO.: 20/31555 (730) SOLICITANTE: Alejandro Alberto Martínez González (220) FECHA SOLICITUD: 31 de agosto de 2020</p>	 <p>(540) MARCA: (Tridimensional) (511) CLASE: 20, 33 (210) EXP. NO.: 20/21792 (730) SOLICITANTE: Julián Barcelo Vallejo / Fernando Samuel Soriano Tato (220) FECHA SOLICITUD: 9 de julio de 2020</p>	 <p>(540) MARCA: V (Mixta) (511) CLASE: 3, 9, 14, 18, 25, 35 (210) EXP. NO.: 20/17228 (730) SOLICITANTE: Valentino S.P.A. (220) FECHA SOLICITUD: 10 de junio de 2020</p>	 <p>(540) MARCA: (Figurativa) (511) CLASE: 30, 32 (210) EXP. NO.: 20/30759 (730) SOLICITANTE: Monster Energy Company (220) FECHA SOLICITUD: 26 de agosto de 2020</p>
 <p>(540) MARCA: (Figurativa) (511) CLASE: 31, 44 (210) EXP. NO.: 20/31050 (730) SOLICITANTE: Advanta Holdings BV (220) FECHA SOLICITUD: 27 de agosto de 2020</p>	 <p>(540) MARCA: bni ONLINE (Mixta) (511) CLASE: 35, 41 (210) EXP. NO.: 20/12317 (730) SOLICITANTE: BNI Global, LLC (220) FECHA SOLICITUD: 20 de abril de 2020</p>	 <p>(540) MARCA: St. Indie Music (Mixta) (511) CLASE: 35, 41, 45 (210) EXP. NO.: 20/29948 (730) SOLICITANTE: Saint Indie Music Ltd (220) FECHA SOLICITUD: 21 de agosto de 2020</p>	 <p>(540) MARCA: Cognizant (Mixta) (511) CLASE: 35, 42 (210) EXP. NO.: 19/45637</p> <p>(730) SOLICITANTE: Cognizant Technology Solutions U.S. Corporation (220) FECHA SOLICITUD: 12 de noviembre 2019</p>

VIENE DE LA PÁGINA ANTERIOR

 <p>(540) MARCA: KALIUMFORZA (Mixta) (511) CLASE: 1 (210) EXP. NO.: 10/9331</p> <p>(730) SOLICITANTE: Inagrosa Dominicana, S.R.L. (220) FECHA SOLICITUD: 25 de mayo de 2010</p>	 <p>(540) MARCA: Cre-C HAIR (Mixta) (511) CLASE: 3 (210) EXP. NO.: 20/15973 (730) SOLICITANTE: Fiordaliza Andujar de Martínez (220) FECHA SOLICITUD: 2 de junio de 2020</p>	 <p>(540) MARCA: D Cleredy Kirby CURLS (Mixta) (511) CLASE: 3 (210) EXP. NO.: 20/25914 (730) SOLICITANTE: María Aalyah Ortega Rodríguez (220) FECHA SOLICITUD: 3 de septiembre de 2020</p>	 <p>(540) MARCA: Daya Products (Mixta) (511) CLASE: 3 (210) EXP. NO.: 20/31887 (730) SOLICITANTE: Daniry Ayala Rosario (220) FECHA SOLICITUD: 1 de septiembre de 2020</p>
 <p>(540) MARCA: Fermosa Natural (Mixta) (511) CLASE: 3 (210) EXP. NO.: 20/23433 (730) SOLICITANTE: Claridania Galán Almonte / Brayand Starling Mora Vargas (220) FECHA SOLICITUD: 17 de julio de 2020</p>	 <p>(540) MARCA: freeSPIRIT by AROMASENSE (Mixta) (511) CLASE: 20/31701 (210) EXP. NO.: 3 (730) SOLICITANTE: Belleza Express S.A. (220) FECHA SOLICITUD: 31 de agosto de 2020</p>	 <p>(540) MARCA: Hair Clinix (Mixta) (511) CLASE: 3 (210) EXP. NO.: 20/30040 (730) SOLICITANTE: Enmanuel Echavarría Lluberes (220) FECHA SOLICITUD: 24 de agosto de 2020</p>	 <p>(540) MARCA: M Melonails BY MAR ARIAS (Mixta) (511) CLASE: 3 (210) EXP. NO.: 20/7894 (730) SOLICITANTE: Karla Mariel Arias Gómez (220) FECHA SOLICITUD: 21 de febrero de 2020</p>
 <p>(540) MARCA: MELGANIC (Mixta) (511) CLASE: 3 (210) EXP. NO.: 20/19784 (730) SOLICITANTE: Bryan Luis Cabrera Francisco / Melanie Diaz Espinal (220) FECHA SOLICITUD: 26 de junio de 2020</p>	 <p>(540) MARCA: MOON NATURAL By Yeismeli Mejía (Mixta) (511) CLASE: 3 (210) EXP. NO.: 20/28273 (730) SOLICITANTE: Yeismeli Margarita Mejía De La Cruz (220) FECHA SOLICITUD: 13 de agosto de 2020</p>	 <p>(540) MARCA: NATURE -NACOG- COSMÉTICOS (Mixta) (511) CLASE: 3 (210) EXP. NO.: 20/14785 (730) SOLICITANTE: Natture Cosmetic Group NCG, S.R.L. (220) FECHA SOLICITUD: 25 de mayo de 2020</p>	 <p>(540) MARCA: NATURE-NACOG-CUIDADO PERSONAL (Mixta) (511) CLASE: 3 (210) EXP. NO.: 20/14783 (730) SOLICITANTE: Natture Cosmetic Group NCG, S.R.L. (220) FECHA SOLICITUD: 5 de junio de 2020</p>
 <p>(540) MARCA: Rosahz Bell LINE ORGANIC (Mixta) (511) CLASE: 3 (210) EXP. NO.: 20/20570 (730) SOLICITANTE: Rosa Elena Hernández Castillo (220) FECHA SOLICITUD: 4 de septiembre de 2020</p>	 <p>(540) MARCA: SORIANO ACTIVA (Mixta) (511) CLASE: 3 (210) EXP. NO.: 20/18660 (730) SOLICITANTE: Metal Insulación Grupo Soriano, S. R. L. & Amaury Soriano Nolasco (220) FECHA SOLICITUD: 31 de julio de 2020</p>	 <p>(540) MARCA: Super Pelo SP (Mixta) (511) CLASE: 3 (210) EXP. NO.: 19/50260 (730) SOLICITANTE: Diomedes Encarnación Peralta / Scarlyn Australia Herrera de Encarnación (220) FECHA SOLICITUD: 13 de diciembre de 2019</p>	 <p>(540) MARCA: Vahiolet Magic Organic (Mixta) (511) CLASE: 3 (210) EXP. NO.: 20/26866 (730) SOLICITANTE: Awilda Vanessa Melo Jiménez (220) FECHA SOLICITUD: 6 de agosto de 2020</p>
 <p>(540) MARCA: ve LIMPIO (Mixta) (511) CLASE: 3 (210) EXP. NO.: 20/15551 (730) SOLICITANTE: Jesús María Peña González (220) FECHA SOLICITUD: 29 de mayo de 2020</p>	 <p>(540) MARCA: WONDERFUL COMPLETE (Mixta) (511) CLASE: 3 (210) EXP. NO.: 20/15762 (730) SOLICITANTE: Anny Kaina Meléndez Canario / Keisy Mercedes Del Carmen Heredia / Kairy Astriz Meléndez Canario (220) FECHA SOLICITUD: 19 de agosto de 2020</p>	 <p>(540) MARCA: XIMI-V (Mixta) (511) CLASE: 3 (210) EXP. NO.: 20/30772 (730) SOLICITANTE: GUANG ZHOU XIBING TRADING CO., LTD. (220) FECHA SOLICITUD: 26 de agosto de 2020</p>	 <p>(540) MARCA: (Figurativa) (511) CLASE: 5 (210) EXP. NO.: 20/30996 (730) SOLICITANTE: The Procter & Gamble Company (220) FECHA SOLICITUD: 27 de agosto de 2020</p>
 <p>(540) MARCA: (Figurativa) (511) CLASE: 5 (210) EXP. NO.: 20/31534 (730) SOLICITANTE: The Procter & Gamble Company (220) FECHA SOLICITUD: 31 de agosto de 2020</p>	 <p>(540) MARCA: BIONIIX elite care (Mixta) (511) CLASE: 5 (210) EXP. NO.: 19/37189 (730) SOLICITANTE: BIOSMART S.A.S. (220) FECHA SOLICITUD: 10 de septiembre de 2019</p>	 <p>(540) MARCA: Clean 4 you (Mixta) (511) CLASE: 5 (210) EXP. NO.: 20/29397 (730) SOLICITANTE: David Andrés Chahin Lama (220) FECHA SOLICITUD: 19 de agosto de 2020</p>	 <p>(540) MARCA: gel-oso (Mixta) (511) CLASE: 5 (210) EXP. NO.: 20/18411 (730) SOLICITANTE: Unión Hermanos, Sociedad Anónima (220) FECHA SOLICITUD: 18 de junio de 2020</p>
 <p>(540) MARCA: Hye (Mixta) (511) CLASE: 5 (210) EXP. NO.: 20/32703 (730) SOLICITANTE: Lefan Pharma, S.R.L. (220) FECHA SOLICITUD: 4 de septiembre de 2020</p>	 <p>(540) MARCA: Magnesia MK (Mixta) (511) CLASE: 5 (210) EXP. NO.: 20/33687 (730) SOLICITANTE: Tecnológicas, S.A. (220) FECHA SOLICITUD: 9 de septiembre de 2020</p>	 <p>(540) MARCA: Simply pure (Mixta) (511) CLASE: 5 (210) EXP. NO.: 20/29115 (730) SOLICITANTE: Transformaciones del Caribe, Sociedad Anónima (220) FECHA SOLICITUD: 19 de agosto de 2020</p>	 <p>(540) MARCA: KAMINARI POWER EQUIPMENT (Mixta) (511) CLASE: 7 (210) EXP. NO.: 20/31126 (730) SOLICITANTE: KEISHI KAMIMAE (220) FECHA SOLICITUD: 27 de agosto de 2020</p>
 <p>(540) MARCA: Cucharas Desechables Globito (Mixta) (511) CLASE: 8 (210) EXP. NO.: 20/30822 (730) SOLICITANTE: SUPLIDORES DE GA & CA, S.R.L. (220) FECHA SOLICITUD: 26 de agosto de 2020</p>	 <p>(540) MARCA: Tenedores Desechables Globito (Mixta) (511) CLASE: 8 (210) EXP. NO.: 20/30821 (730) SOLICITANTE: SUPLIDORES DE GA & CA, S.R.L. (220) FECHA SOLICITUD: 26 de agosto de 2020</p>	 <p>(540) MARCA: IO (Mixta) (511) CLASE: 9 (210) EXP. NO.: 18/41782 (730) SOLICITANTE: SIMON, S.A.U. (220) FECHA SOLICITUD: 15 de octubre 2018</p>	 <p>(540) MARCA: K KRISTHAL (Mixta) (511) CLASE: 9 (210) EXP. NO.: 20/29401 (730) SOLICITANTE: Square Solution (220) FECHA SOLICITUD: 21 de agosto de 2020</p>
 <p>(540) MARCA: OK DRIVER (Mixta) (511) CLASE: 9 (210) EXP. NO.: 20/2638 (730) SOLICITANTE: Wilfredo Diloné (220) FECHA SOLICITUD: 20 de enero de 2020</p>	 <p>(540) MARCA: PAY BY SPLIT (Mixta) (511) CLASE: 9 (210) EXP. NO.: 20/15415 (730) SOLICITANTE: Jeffrey Alexander Santana Polanco (220) FECHA SOLICITUD: 9 de junio de 2020</p>	 <p>(540) MARCA: SL SERV LIST (Mixta) (511) CLASE: 9 (210) EXP. NO.: 20/25844 (730) SOLICITANTE: América Yolanda Moreno García / Victor Amalio Pérez-Objio (220) FECHA SOLICITUD: 10 de agosto de 2020</p>	 <p>(540) MARCA: ARMOR PERSONAL PROTECTIVE EQUIPMENT (Mixta) (511) CLASE: 10 (210) EXP. NO.: 20/33558 (730) SOLICITANTE: ARMOR S.C.C. (220) FECHA SOLICITUD: 8 de septiembre de 2020</p>
 <p>(540) MARCA: arredondo (Mixta) (511) CLASE: 11 (210) EXP. NO.: 20/32386 (730) SOLICITANTE: Félix Antonio Arredondo (220) FECHA SOLICITUD: 2 de septiembre de 2020</p>	 <p>(540) MARCA: FARCO (Mixta) (511) CLASE: 11 (210) EXP. NO.: 20/25330 (730) SOLICITANTE: Fabrica de Refrigeradores Comerciales, S.R.L. (220) FECHA SOLICITUD: 29 de julio de 2020</p>	 <p>(540) MARCA: FARCO FOGEL (Mixta) (511) CLASE: 11 (210) EXP. NO.: 20/25328 (730) SOLICITANTE: Fabrica de Refrigeradores Comerciales, S.R.L. (220) FECHA SOLICITUD: 29 de julio de 2020</p>	 <p>(540) MARCA: FARCO FOGEL (Mixta) (511) CLASE: 11 (210) EXP. NO.: 20/25329 (730) SOLICITANTE: Fabrica de Refrigeradores Comerciales, S.R.L. (220) FECHA SOLICITUD: 29 de julio de 2020</p>

PASA A LA PÁGINA SIGUIENTE

VIENE DE LA PÁGINA ANTERIOR

 <p>(540) MARCA: HANUL AUTOPARTS (Mixta) (511) CLASE: 12 (210) EXP. NO.: 20/29016 (730) SOLICITANTE: TOMAS UNG CHO LEE (220) FECHA SOLICITUD: 18 de agosto de 2020</p>	 <p>(540) MARCA: ODILE DELANCE ACCESORIOS (Mixta) (511) CLASE: 14 (210) EXP. NO.: 20/26502 (730) SOLICITANTE: Odile Delance Jorge (220) FECHA SOLICITUD: 5 de agosto de 2020</p>	 <p>(540) MARCA: DIENTE LECHE (Mixta) (511) CLASE: 16 (210) EXP. NO.: 20/22476 (730) SOLICITANTE: Fondo Editorial, S.R.L. (220) FECHA SOLICITUD: 28 de julio de 2020</p>	 <p>(540) MARCA: Dominiqu (Mixta) (511) CLASE: 16 (210) EXP. NO.: 20/24988 (730) SOLICITANTE: Jorge Luis Peña Ogando (220) FECHA SOLICITUD: 28 de julio de 2020</p>
 <p>(540) MARCA: TEDDY (Mixta) (511) CLASE: 16 (210) EXP. NO.: 20/31896 (730) SOLICITANTE: MTI Cargo Express Shipping, S.R.L. (220) FECHA SOLICITUD: 1 de septiembre de 2020</p>	 <p>(540) MARCA: Fiorela (Mixta) (511) CLASE: 21 (210) EXP. NO.: 20/28270 (730) SOLICITANTE: SPL Soluciones en Productos de Limpieza SRL (220) FECHA SOLICITUD: 13 de agosto de 2020</p>	 <p>(540) MARCA: aguaita (Mixta) (511) CLASE: 25 (210) EXP. NO.: 20/31561 (730) SOLICITANTE: Milton José Cabrera Santos (220) FECHA SOLICITUD: 31 de agosto de 2020</p>	 <p>(540) MARCA: Andrea Henriques (Mixta) (511) CLASE: 25 (210) EXP. NO.: 20/21073 (730) SOLICITANTE: Maryori Andrea Henriques Ferreira (220) FECHA SOLICITUD: 29 de julio de 2020</p>
 <p>(540) MARCA: APPARELTEX (Mixta) (511) CLASE: 25 (210) EXP. NO.: 19/44534 (730) SOLICITANTE: Ronny Ramón Elías Mota Castro (220) FECHA SOLICITUD: 3 de diciembre de 2019</p>	 <p>(540) MARCA: athleco (Mixta) (511) CLASE: 25 (210) EXP. NO.: 20/27242 (730) SOLICITANTE: Athleco Sportswear, S.R.L. (220) FECHA SOLICITUD: 7 de agosto de 2020</p>	 <p>(540) MARCA: chiripa (Mixta) (511) CLASE: 25 (210) EXP. NO.: 20/31562 (730) SOLICITANTE: Milton José Cabrera Santos (220) FECHA SOLICITUD: 31 de agosto de 2020</p>	 <p>(540) MARCA: Cocoi by Nicole (Mixta) (511) CLASE: 25 (210) EXP. NO.: 20/24686 (730) SOLICITANTE: Nicole Olivares Grullón (220) FECHA SOLICITUD: 27 de agosto de 2020</p>
 <p>(540) MARCA: CURY by SARAH CURY (Mixta) (511) CLASE: 25 (210) EXP. NO.: 20/15416 (730) SOLICITANTE: Sarah Alejandra Cury Camilo (220) FECHA SOLICITUD: 1 de septiembre de 2020</p>	 <p>(540) MARCA: eldiañe (Mixta) (511) CLASE: 25 (210) EXP. NO.: 20/31563 (730) SOLICITANTE: Milton José Cabrera Santos (220) FECHA SOLICITUD: 31 de agosto de 2020</p>	 <p>(540) MARCA: FRANYER MEDINA CLOTHES (Mixta) (511) CLASE: 25 (210) EXP. NO.: 20/32218 (730) SOLICITANTE: Franyer Amaury Medina Villar (220) FECHA SOLICITUD: 2 de septiembre de 2020</p>	 <p>(540) MARCA: FuiFui (Mixta) (511) CLASE: 25 (210) EXP. NO.: 20/26511 (730) SOLICITANTE: Milton José Cabrera Santos (220) FECHA SOLICITUD: 1 de septiembre de 2020</p>
 <p>(540) MARCA: gandía (Mixta) (511) CLASE: 25 (210) EXP. NO.: 20/31565 (730) SOLICITANTE: Milton José Cabrera Santos (220) FECHA SOLICITUD: 31 de agosto de 2020</p>	 <p>(540) MARCA: hi Bonita (Mixta) (511) CLASE: 25 (210) EXP. NO.: 20/33962 (730) SOLICITANTE: Yliamil Perez Herrera (220) FECHA SOLICITUD: 10 de septiembre de 2020</p>	 <p>(540) MARCA: IRREVERENT (Mixta) (511) CLASE: 25 (210) EXP. NO.: 20/27808 (730) SOLICITANTE: Vianela Thatiana Dominguez Vásquez (220) FECHA SOLICITUD: 11 de agosto de 2020</p>	 <p>(540) MARCA: JUAN DE DIOS (Mixta) (511) CLASE: 25 (210) EXP. NO.: 20/28425 (730) SOLICITANTE: Juan De Dios Aquino Montero / Luz Manuela Peguero de Aquino (220) FECHA SOLICITUD: 13 de agosto de 2020</p>
 <p>(540) MARCA: OKAA (Mixta) (511) CLASE: 25 (210) EXP. NO.: 20/27717 (730) SOLICITANTE: OKAA SPAIN, S.L. (220) FECHA SOLICITUD: 11 de agosto de 2020</p>	 <p>(540) MARCA: popi (Mixta) (511) CLASE: 25 (210) EXP. NO.: 20/31564 (730) SOLICITANTE: Milton José Cabrera Santos (220) FECHA SOLICITUD: 31 de agosto de 2020</p>	 <p>(540) MARCA: JCM-KAIZEN (Mixta) (511) CLASE: 28 (210) EXP. NO.: 20/30039 (730) SOLICITANTE: Juan Carlos Matos Jiménez (220) FECHA SOLICITUD: 24 de agosto de 2020</p>	 <p>(540) MARCA: Criollito (Mixta) (511) CLASE: 29 (210) EXP. NO.: 20/33293 (730) SOLICITANTE: Quala Inc., (220) FECHA SOLICITUD: 7 de septiembre de 2020</p>
 <p>(540) MARCA: Dicar Distribidora (Mixta) (511) CLASE: 29 (210) EXP. NO.: 20/11787 (730) SOLICITANTE: Luis Jorge Gómez Ceballos (220) FECHA SOLICITUD: 20 de marzo de 2020</p>	 <p>(540) MARCA: frutas del paraguas (Mixta) (511) CLASE: 29 (210) EXP. NO.: 20/17648 (730) SOLICITANTE: Frutas del Paraguas, S.R.L. (220) FECHA SOLICITUD: 15 de junio de 2020</p>	 <p>(540) MARCA: JAMÓN COCIDO Extra Higüeral (Mixta) (511) CLASE: 29 (210) EXP. NO.: 20/28276 (730) SOLICITANTE: Central Romana Corporation, LTD. (220) FECHA SOLICITUD: 13 de agosto de 2020</p>	 <p>(540) MARCA: JAMÓN ESPECIAL Higüeral (Mixta) (511) CLASE: 29 (210) EXP. NO.: 20/28277 (730) SOLICITANTE: Central Romana Corporation, LTD. (220) FECHA SOLICITUD: 13 de agosto de 2020</p>
 <p>(540) MARCA: JAMÓN PICNIC AHUMADO Higüeral (Mixta) (511) CLASE: 29 (210) EXP. NO.: 20/28278 (730) SOLICITANTE: Central Romana Corporation, LTD. (220) FECHA SOLICITUD: 13 de agosto de 2020</p>	 <p>(540) MARCA: JAMÓN PICNIC COCIDO Higüeral (Mixta) (511) CLASE: 29 (210) EXP. NO.: 20/28279 (730) SOLICITANTE: Central Romana Corporation, LTD. (220) FECHA SOLICITUD: 13 de agosto de 2020</p>	 <p>(540) MARCA: Jamóneta Higüeral (Mixta) (511) CLASE: 29 (210) EXP. NO.: 20/28280 (730) SOLICITANTE: Central Romana Corporation, LTD. (220) FECHA SOLICITUD: 13 de agosto de 2020</p>	 <p>(540) MARCA: La Criolla Casera (Mixta) (511) CLASE: 29 (210) EXP. NO.: 20/28417 (730) SOLICITANTE: Quala, Inc. (220) FECHA SOLICITUD: 13 de agosto de 2020</p>
 <p>(540) MARCA: Salami de Res Romana RED Higüeral (Mixta) (511) CLASE: 29 (210) EXP. NO.: 20/28282 (730) SOLICITANTE: Central Romana Corporation, LTD. (220) FECHA SOLICITUD: 13 de agosto de 2020</p>	 <p>(540) MARCA: SALAMI RANCHERO Bodega Calidad Superior Higüeral (Mixta) (511) CLASE: 29 (210) EXP. NO.: 20/28287 (730) SOLICITANTE: Central Romana Corporation, LTD. (220) FECHA SOLICITUD: 13 de agosto de 2020</p>	 <p>(540) MARCA: SALCHICHAS Hot Dog JUMBO Higüeral (Mixta) (511) CLASE: 29 (210) EXP. NO.: 20/28283 (730) SOLICITANTE: Central Romana Corporation, LTD. (220) FECHA SOLICITUD: 13 de agosto de 2020</p>	 <p>(540) MARCA: HALLS (Mixta) (511) CLASE: 30 (210) EXP. NO.: 20/23106 (730) SOLICITANTE: Intercontinental Great Brands LLC (220) FECHA SOLICITUD: 15 de julio de 2020</p>
 <p>(540) MARCA: HELADOS Splash ChocoCrema ChocoCrema Ice Cream (Mixta) (511) CLASE: 30 (210) EXP. NO.: 20/32940 (730) SOLICITANTE: Lopizza, S.R.L. (220) FECHA SOLICITUD: 4 de septiembre de 2020</p>	 <p>(540) MARCA: Helados Splash ChocoChoco Ice Cream (Mixta) (511) CLASE: 30 (210) EXP. NO.: 20/31750 (730) SOLICITANTE: Lopizza, S.R.L. (220) FECHA SOLICITUD: 31 de agosto de 2020</p>	 <p>(540) MARCA: HELADOS Splash ChocoFresa Choco Strawberry Ice Cream (Mixta) (511) CLASE: 30 (210) EXP. NO.: 20/31904 (730) SOLICITANTE: Lopizza, S.R.L. (220) FECHA SOLICITUD: 1 de septiembre de 2020</p>	 <p>(540) MARCA: Helados Splash Chocolate Chocolate Ice Cream (Mixta) (210) EXP. NO.: 20/31301 (730) SOLICITANTE: Lopizza, S.R.L. (220) FECHA SOLICITUD: 28 de agosto de 2020</p>

VIENE DE LA PÁGINA ANTERIOR

 <p>(540) MARCA: HELADOS Splash Choco Peanut ChocoManí (Mixta) (511) CLASE: 30 (210) EXP. NO.: 20/31900</p>	 <p>(730) SOLICITANTE: Lopizza, S.R.L. (220) FECHA SOLICITUD: 1 de septiembre de 2020</p>	 <p>(540) MARCA: HELADOS Splash Fresa Chocolate Strawberry Ice Cream (Mixta) (511) CLASE: 30</p>	<p>(210) EXP. NO.: 20/31907 (730) SOLICITANTE: Lopizza, S.R.L. (220) FECHA SOLICITUD: 1 de septiembre de 2020</p> <p>(210) EXP. NO.: 20/31906 (730) SOLICITANTE: Lopizza, S.R.L. (220) FECHA SOLICITUD: 1 de septiembre de 2020</p>	 <p>(540) MARCA: HELADOS Splash Vainilla Chocolate Ice cream (Mixta) (511) CLASE: 30</p>	<p>(210) EXP. NO.: 20/31903 (730) SOLICITANTE: Lopizza, S.R.L. (220) FECHA SOLICITUD: 1 de septiembre de 2020</p>
 <p>(540) MARCA: KETO CHIC (Mixta) (511) CLASE: 30 (210) EXP. NO.: 20/27526 (730) SOLICITANTE: Nicole Alexandra Vazquez Baiges (220) FECHA SOLICITUD: 10 de agosto de 2020</p>	 <p>(540) MARCA: Masa Pranzo (Mixta) (511) CLASE: 30 (210) EXP. NO.: 20/31298 (730) SOLICITANTE: Eladia Dipre (220) FECHA SOLICITUD: 28 de agosto de 2020</p>	 <p>(540) MARCA: Nutri H (Mixta) (511) CLASE: 30 (210) EXP. NO.: 20/29019 (730) SOLICITANTE: Julio Joel Garay Barrios (220) FECHA SOLICITUD: 18 de agosto de 2020</p>	 <p>(540) MARCA: PAN DEPOT (Mixta) (511) CLASE: 30 (210) EXP. NO.: 20/31905 (730) SOLICITANTE: Atrian Dominicana, S.R.L. (220) FECHA SOLICITUD: 1 de septiembre de 2020</p>		
 <p>(540) MARCA: Picadetitas (Mixta) (511) CLASE: 30 (210) EXP. NO.: 20/15743 (730) SOLICITANTE: Daniela Aguirre González (220) FECHA SOLICITUD: 18 de julio de 2020</p>	 <p>(540) MARCA: Saint George (Mixta) (511) CLASE: 30 (210) EXP. NO.: 20/29915 (730) SOLICITANTE: Levapan Dominicana, S.A (220) FECHA SOLICITUD: 21 de agosto de 2020</p>	 <p>(540) MARCA: SweetCAKE By Ángela Estévez (Mixta) (511) CLASE: 30 (210) EXP. NO.: 20/21853 (730) SOLICITANTE: Ángela María Estévez Diaz De Almonte (220) FECHA SOLICITUD: 9 de julio de 2020</p>	 <p>(540) MARCA: TOP SEED TRADIÇÃO EM SEMENTES (Mixta) (511) CLASE: 31 (210) EXP. NO.: 19/28847</p> <p>(730) SOLICITANTE: GRISTAR DO BRASIL LTDA (220) FECHA SOLICITUD: 11 de julio de 2019</p>		
 <p>(540) MARCA: AGUA DON FERNANDO (Mixta) (511) CLASE: 32 (210) EXP. NO.: 20/30035 (730) SOLICITANTE: Carmen Rosa Cepeda (220) FECHA SOLICITUD: 24 de agosto de 2020</p>	 <p>(540) MARCA: AGUA Genao (Mixta) (511) CLASE: 32 (210) EXP. NO.: 20/27246 (730) SOLICITANTE: Juan Carlos Genao Báez (220) FECHA SOLICITUD: 2 de septiembre de 2020</p>	 <p>(540) MARCA: Agua LOS CERROS (Mixta) (511) CLASE: 32 (210) EXP. NO.: 20/33289 (730) SOLICITANTE: Pedro Anibal Torres Jiménez (220) FECHA SOLICITUD: 7 de septiembre de 2020</p>	 <p>(540) MARCA: AGUA PALERO (Mixta) (511) CLASE: 32 (210) EXP. NO.: 20/31000</p> <p>(730) SOLICITANTE: Luis Eduardo Recio Pérez (220) FECHA SOLICITUD: 27 de agosto de 2020</p>		
 <p>(540) MARCA: CIEGO MONTERO (Mixta) (511) CLASE: 32 (210) EXP. NO.: 20/31911 (730) SOLICITANTE: Los Portales, S. A. (220) FECHA SOLICITUD: 1 de septiembre de 2020</p>	 <p>(540) MARCA: NATURE REPUBLIC (Mixta) (511) CLASE: 32 (210) EXP. NO.: 20/21030 (730) SOLICITANTE: Alp Holdings, S.R.L. (220) FECHA SOLICITUD: 3 de julio de 2020</p>	 <p>(540) MARCA: Tukola (Mixta) (511) CLASE: 32 (210) EXP. NO.: 20/30763 (730) SOLICITANTE: Los Portales, S.A. (220) FECHA SOLICITUD: 26 de agosto de 2020</p>	 <p>(540) MARCA: HEUHA (Mixta) (511) CLASE: 34 (210) EXP. NO.: 20/31912 (730) SOLICITANTE: CHINA TOBACCO HEBEI INDUSTRIAL CO., LTD (220) FECHA SOLICITUD: 1 de septiembre de 2020</p>		
 <p>(540) MARCA: LA FAMA (Mixta) (511) CLASE: 34 (210) EXP. NO.: 20/9640 (730) SOLICITANTE: Dominican Tobacco International Ceiba, S.R.L. (220) FECHA SOLICITUD: 5 de marzo de 2020</p>	 <p>(540) MARCA: CLIP Soluciones Estudiantiles y Más (Mixta) (511) CLASE: 35 (210) EXP. NO.: 20/23435 (730) SOLICITANTE: Esther Rojas Peña / Altigracia Peña (220) FECHA SOLICITUD: 17 de julio de 2020</p>	 <p>(540) MARCA: colmaGo (Mixta) (511) CLASE: 35 (210) EXP. NO.: 20/32222</p> <p>(730) SOLICITANTE: HACK LTD. (220) FECHA SOLICITUD: 2 de septiembre de 2020</p>	 <p>(540) MARCA: D' Family PARRILLADA ANDERSON (Mixta) (511) CLASE: 35 (210) EXP. NO.: 20/29660 (730) SOLICITANTE: Carlos Anderson Ortiz Peña (220) FECHA SOLICITUD: 2 de septiembre de 2020</p>		
 <p>(540) MARCA: David Serrano AMBASSADOR OF THE WORLD'S BEST PRODUCTS (Mixta) (511) CLASE: 35 (210) EXP. NO.: 20/32578 (730) SOLICITANTE: David Vázquez Serrano (220) FECHA SOLICITUD: 3 de septiembre de 2020</p>	 <p>(540) MARCA: encuestasrd (Mixta) (511) CLASE: 35 (210) EXP. NO.: 20/11781 (730) SOLICITANTE: Madfer Encuestas SRL (220) FECHA SOLICITUD: 20 de marzo de 2020</p>	 <p>(540) MARCA: IMAGINARE - MAKING ANY GIFT POSSIBLE (Mixta) (511) CLASE: 35 (210) EXP. NO.: 20/17232 (730) SOLICITANTE: Francheska Rivera / Sarah Alejandra Durán Alifí (220) FECHA SOLICITUD: 10 de junio de 2020</p>	 <p>(540) MARCA: M suplimecca SEGURIDAD E HIGIENE OCUPACIONAL (Mixta) (511) CLASE: 35 (210) EXP. NO.: 20/30417 (730) SOLICITANTE: SUPLIMECCA, S.R.L. (220) FECHA SOLICITUD: 25 de agosto de 2020</p>		
 <p>(540) MARCA: MOON Beauty Box (Mixta) (511) CLASE: 35 (210) EXP. NO.: 20/27986 (730) SOLICITANTE: Jatnna Marielle Canela Burgos (220) FECHA SOLICITUD: 12 de agosto de 2020</p>	 <p>(540) MARCA: Natera's Enterprise (Mixta) (511) CLASE: 35 (210) EXP. NO.: 20/27336 (730) SOLICITANTE: Mileisy Natera Rodríguez (220) FECHA SOLICITUD: 7 de agosto de 2020</p>	 <p>(540) MARCA: Primavera AAA (Mixta) (511) CLASE: 35 (210) EXP. NO.: 20/27892 (730) SOLICITANTE: JINXIU CHEN (220) FECHA SOLICITUD: 11 de agosto de 2020</p>	 <p>(540) MARCA: RE VÁSQUEZ COMUNICACIÓN (Mixta) (511) CLASE: 35 (210) EXP. NO.: 20/23434 (730) SOLICITANTE: Ruth Esther Vásquez Peña (220) FECHA SOLICITUD: 2 de septiembre de 2020</p>		
 <p>(540) MARCA: Seguridad Industrial, Higiene y Salud Ocupacional Marchena (SIHSOMARCH) (Mixta) (511) CLASE: 35 (210) EXP. NO.: 20/23843 (730) SOLICITANTE: Ingeniería Y Medio Ambiente Marchena, INGMARCH, S.R.L. (220) FECHA SOLICITUD: 21 de julio de 2020</p>	 <p>(540) MARCA: Segurimax SGMX LUCES DE EMERGENCIA (Mixta) (511) CLASE: 35 (210) EXP. NO.: 20/19617 (730) SOLICITANTE: SEGURIMAX - COMÉRCIO ATACADISTA DE EQUIPAMENTOS DE SEGURANÇA, IMPORTAÇÃO E EXPORTAÇÃO EIRELI NO APLICA (220) FECHA SOLICITUD: 25 de junio de 2020</p>	 <p>(540) MARCA: Banco Múltiple EEX (Mixta) (511) CLASE: 36 (210) EXP. NO.: 20/26500</p> <p>(730) SOLICITANTE: Luis Alberto Gasparini (220) FECHA SOLICITUD: 5 de agosto de 2020</p>	 <p>(540) MARCA: El Durán2 (Mixta) (511) CLASE: 36 (210) EXP. NO.: 20/30030 (730) SOLICITANTE: Emely Duran Fernández (220) FECHA SOLICITUD: 24 de agosto de 2020</p>		
 <p>(540) MARCA: porvenir (Mixta) (511) CLASE: 36 (210) EXP. NO.: 20/22213 (730) SOLICITANTE: Sociedad Administradora de Fondos de Pensiones y Cesantías Porvenir S.A. (220) FECHA SOLICITUD: 10 de julio de 2020</p>	 <p>(540) MARCA: X (Mixta) (511) CLASE: 36 (210) EXP. NO.: 20/26514 (730) SOLICITANTE: Luis Alberto Gasparini (220) FECHA SOLICITUD: 5 de agosto de 2020</p>	 <p>(540) MARCA: SERVICE STATIONS MAINTENANCE (Mixta) (511) CLASE: 37 (210) EXP. NO.: 20/12829</p> <p>(730) SOLICITANTE: Service Stations Maintenance, Inc. (220) FECHA SOLICITUD: 30 de abril de 2020</p>	 <p>(540) MARCA: SORIANO Intenso (Mixta) (511) CLASE: 37 (210) EXP. NO.: 20/18661 (730) SOLICITANTE: Metal Insulación Grupo Soriano, S. R. L. / Amaury Soriano Nolasco (220) FECHA SOLICITUD: 31 de julio de 2020</p>		

PASA A LA PÁGINA SIGUIENTE

VIENE DE LA PÁGINA ANTERIOR

 <p>(540) MARCA: EL PISO DIGITAL (Mixta) (511) CLASE: 38 (210) EXP. NO.: 20/31751 (730) SOLICITANTE: FJ Sports & Media Group, S.R.L. (220) FECHA SOLICITUD: 31 de agosto de 2020</p>	 <p>(540) MARCA: ColmaGo (Mixta) (511) CLASE: 39 (210) EXP. NO.: 20/32223</p> <p>(730) SOLICITANTE: HACK LTD. (220) FECHA SOLICITUD: 2 de septiembre de 2020</p>	 <p>(540) MARCA: EcoAdventure BY RUSSA GARCÍA & ASOCIADOS (Mixta) (511) CLASE: 39 (210) EXP. NO.: 20/31895 (730) SOLICITANTE: Russa García & Asociados, S.R.L. (220) FECHA SOLICITUD: 1 de septiembre de 2020</p>	 <p>(540) MARCA: NEXT EXPRESS (Mixta) (511) CLASE: 39 (210) EXP. NO.: 20/31894</p> <p>(730) SOLICITANTE: Argenis Rodríguez Santos (220) FECHA SOLICITUD: 1 de septiembre de 2020</p>
 <p>(540) MARCA: CHRISTIAN COMMUNITY SCHOOL CCS (Mixta) (511) CLASE: 41 (210) EXP. NO.: 20/25326 (730) SOLICITANTE: CCS Christian Community School, S.R.L. (220) FECHA SOLICITUD: 4 de septiembre de 2020</p>	 <p>(540) MARCA: Learning at Home (Mixta) (511) CLASE: 41 (210) EXP. NO.: 20/33463 (730) SOLICITANTE: Jorge Altgracia Miguel Fernández (220) FECHA SOLICITUD: 8 de septiembre de 2020</p>	 <p>(540) MARCA: LO QUE NECESITAS SABER (Mixta) (511) CLASE: 41 (210) EXP. NO.: 19/32312 (730) SOLICITANTE: María Altgracia Reyes Paula (220) FECHA SOLICITUD: 5 de agosto de 2019</p>	 <p>(540) MARCA: MAS Studios (Mixta) (511) CLASE: 41 (210) EXP. NO.: 19/8388 (730) SOLICITANTE: Lohemmy Garibaldy Pérez (220) FECHA SOLICITUD: 25 de febrero de 2019</p>
 <p>(540) MARCA: SEA SPEAK ENGLISH ACADEMY (Mixta) (511) CLASE: 41 (210) EXP. NO.: 20/31901 (730) SOLICITANTE: Parrales & Vásquez Escuela Técnica de Negocios, S.R.L. (220) FECHA SOLICITUD: 1 de septiembre de 2020</p>	 <p>(540) MARCA: Alpi Dreams (Mixta) (511) CLASE: 42 (210) EXP. NO.: 20/24993 (730) SOLICITANTE: Alejandro de Jesús Castro Beltrán (220) FECHA SOLICITUD: 28 de julio de 2020</p>	 <p>(540) MARCA: LABORATORIOS CHEMPROD (Mixta) (511) CLASE: 42 (210) EXP. NO.: 20/33964</p> <p>(730) SOLICITANTE: Laboratorios Chemprod, S.R.L. (220) FECHA SOLICITUD: 10 de septiembre de 2020</p>	 <p>(540) MARCA: RANKING DE EMPRESAS HEROINAS (Mixta) (511) CLASE: 42 (210) EXP. NO.: 20/31003 (730) SOLICITANTE: LIVE 13.5. S. DE R.L. DE C.V. (220) FECHA SOLICITUD: 27 de agosto de 2020</p>
 <p>(540) MARCA: RMTECH (Mixta) (511) CLASE: 42 (210) EXP. NO.: 20/34059 (730) SOLICITANTE: Robín de Jesús Marte Rosa (220) FECHA SOLICITUD: 10 de septiembre de 2020</p>	 <p>(540) MARCA: ACH Hotels & Resorts (Mixta) (511) CLASE: 43 (210) EXP. NO.: 20/27530 (730) SOLICITANTE: Antolin, S. A. (220) FECHA SOLICITUD: 10 de agosto de 2020</p>	 <p>(540) MARCA: Alkifiesta, podemos ayudarte (Mixta) (511) CLASE: 43 (210) EXP. NO.: 20/28416 (730) SOLICITANTE: Actividades Caoma, S. R. L. (220) FECHA SOLICITUD: 13 de agosto de 2020</p>	 <p>(540) MARCA: como ya! (Mixta) (511) CLASE: 43 (210) EXP. NO.: 20/24619 (730) SOLICITANTE: María Yakushina (220) FECHA SOLICITUD: 24 de julio de 2020</p>
 <p>(540) MARCA: Deli Market Induveca (Mixta) (511) CLASE: 43</p> <p>(210) EXP. NO.: 20/28639 (730) SOLICITANTE: Induveca, S.A. (220) FECHA SOLICITUD: 17 de agosto de 2020</p>	 <p>(540) MARCA: TROPICAL EXPRESS FEROVE LUNCH (Mixta) (511) CLASE: 43 (210) EXP. NO.: 20/20790 (730) SOLICITANTE: La Terraza Ferove, S.R.L. (220) FECHA SOLICITUD: 11 de agosto de 2020</p>	 <p>(540) MARCA: KAPONTE REALTY & LEGAL SERVICES (Mixta) (511) CLASE: 45 (210) EXP. NO.: 20/33683 (730) SOLICITANTE: María Altgracia Aponte Cedeño (220) FECHA SOLICITUD: 9 de septiembre de 2020</p>	 <p>(540) MARCA: Ninoska Tobal Consultoría Legal (Mixta) (511) CLASE: 45 (210) EXP. NO.: 20/32704 (730) SOLICITANTE: Ninoska Tobal González (220) FECHA SOLICITUD: 4 de septiembre de 2020</p>
 <p>(540) MARCA: ADVANCELL (Mixta) (511) CLASE: 1, 17 (210) EXP. NO.: 20/34054 (730) SOLICITANTE: SEKISUI KAGAKU</p> <p>KOGYO KABUSHIKI KAISHI (haciendo negocios como SEKISUI CHEMICAL CO., LTD.) (220) FECHA SOLICITUD: 10 de septiembre de 2020</p>	 <p>(540) MARCA: Squirk (Mixta) (511) CLASE: 1, 2, 3, 4 (210) EXP. NO.: 20/33963</p> <p>(730) SOLICITANTE: MARKETING DE MONTERREY, S.A. P.I. DE C.V. (220) FECHA SOLICITUD: 10 de septiembre de 2020</p>	 <p>(540) MARCA: Premium Baby (Mixta) (511) CLASE: 12, 20 (210) EXP. NO.: 20/13713 (730) SOLICITANTE: Vertigo Zona Libre, S.A. (220) FECHA SOLICITUD: 13 de mayo de 2020</p>	 <p>(540) MARCA: impackta NATURAL PACKAGING (Mixta) (511) CLASE: 16, 21 (210) EXP. NO.: 20/31908 (730) SOLICITANTE: Carton de Colombia S.A. (220) FECHA SOLICITUD: 1 de septiembre de 2020</p>
 <p>(540) MARCA: LC WAIKIKI (Mixta) (511) CLASE: 25, 35 (210) EXP. NO.: 20/20662</p> <p>(730) SOLICITANTE: LC WAIKIKI MAGAZACILIK HIZMETLERI TICARET ANONIM SIRKETI (220) FECHA SOLICITUD: 2 de julio de 2020</p>	 <p>(540) MARCA: MegaFit (Mixta) (511) CLASE: 27, 28 (210) EXP. NO.: 20/30997 (730) SOLICITANTE: Aneury José Báez Peña / Wenser Guzmán Lara (220) FECHA SOLICITUD: 27 de agosto de 2020</p>	 <p>(540) MARCA: THE thinking BOX (Mixta) (511) CLASE: 28, 41 (210) EXP. NO.: 20/7418 (730) SOLICITANTE: Arlette Paola Joubert Porcella / Sofia Nicole Fuentes Roa (220) FECHA SOLICITUD: 19 de febrero 2020</p>	 <p>(540) MARCA: Soo Healthy! (Mixta) (511) CLASE: 29, 30 (210) EXP. NO.: 20/25432 (730) SOLICITANTE: Alexandra Gabriela Morillo Vazques (220) FECHA SOLICITUD: 29 de julio de 2020</p>
 <p>(540) MARCA: Niid (Mixta) (511) CLASE: 3, 25 (210) EXP. NO.: 20/33464 (730) SOLICITANTE: José Luis Conde Serrata (220) FECHA SOLICITUD: 8 de septiembre de 2020</p>	 <p>(540) MARCA: ORECO (Mixta) (511) CLASE: 3, 29 (210) EXP. NO.: 20/24854 (730) SOLICITANTE: Justine Heriveaux Melo / Roberto Carlos Jiménez Feliz (220) FECHA SOLICITUD: 27 de julio de 2020</p>	 <p>(540) MARCA: VINTARI (Mixta) (511) CLASE: 3, 35 (210) EXP. NO.: 20/32384</p> <p>(730) SOLICITANTE: Daniel Omar Chávez Saul (220) FECHA SOLICITUD: 2 de septiembre de 2020</p>	 <p>(540) MARCA: Wynco (Mixta) (511) CLASE: 30, 35 (210) EXP. NO.: 20/31002 (730) SOLICITANTE: Wynco de Venezuela, C.A. (220) FECHA SOLICITUD: 27 de agosto de 2020</p>
 <p>(540) MARCA: Toma un Chin by Luz Paulino (Mixta) (511) CLASE: 35, 38, 41, 43 (210) EXP. NO.: 20/25435 (730) SOLICITANTE: Emelson Manuel Espinosa Sánchez (220) FECHA SOLICITUD: 29 de julio de 2020</p>	 <p>(540) MARCA: MKT (Mixta) (511) CLASE: 35, 41 (210) EXP. NO.: 20/28118 (730) SOLICITANTE: Yasser José Marmol Lara (220) FECHA SOLICITUD: 12 de agosto de 2020</p>	 <p>(540) MARCA: Z WORK (Mixta) (511) CLASE: 35, 42 (210) EXP. NO.: 20/27983 (730) SOLICITANTE: Zapata Aquino & Asociados, S.R.L. (220) FECHA SOLICITUD: 12 de agosto de 2020</p>	 <p>(540) MARCA: rentame rd web - business badgones (Mixta) (511) CLASE: 36, 38, 42, 43 (210) EXP. NO.: 20/19070</p> <p>(730) SOLICITANTE: Hugo Karl Morgan Yves Francois Robert Malatier (220) FECHA SOLICITUD: 10 de agosto de 2020</p>
 <p>(540) MARCA: ARROYO BARRIL AIRPORT AERODOM (Mixta) (511) CLASE: 37, 39, 42, 43, 44, 45 (210) EXP. NO.: 19/30227 (730) SOLICITANTE: Vinci Airports (220) FECHA SOLICITUD: 22 de julio de 2019</p>	 <p>(540) MARCA: BARAHONA AIRPORT AERODOM (Mixta) (511) CLASE: 37, 39, 42, 43, 44, 45 (210) EXP. NO.: 19/30229 (730) SOLICITANTE: Vinci Airports (220) FECHA SOLICITUD: 22 de julio de 2019</p>	 <p>(540) MARCA: SANTO DOMINGO AIRPORT AERODOM (Mixta) (511) CLASE: 37, 39, 42, 43, 44, 45 (210) EXP. NO.: 19/30232 (730) SOLICITANTE: Vinci Airports (220) FECHA SOLICITUD: 22 de julio de 2019</p>	 <p>(540) MARCA: IBF (Mixta) (511) CLASE: 41, 44 (210) EXP. NO.: 20/29604 (730) SOLICITANTE: Abraham Danilo Herrera Gómez (220) FECHA SOLICITUD: 20 de agosto de 2020</p>

VIENE DE LA PÁGINA ANTERIOR

 <p>(540) MARCA: IMPACT BY BODY FACTORY (Mixta) (511) CLASE: 41, 44 (210) EXP. NO.: 20/29605 (730) SOLICITANTE: Abraham Danilo Herrera Gómez (220) FECHA SOLICITUD: 20 de agosto de 2020</p>	 <p>(540) MARCA: Transflux the patented contrast delivery system (Mixta) (511) CLASE: 5, 10 (210) EXP. NO.: 20/19081 (730) SOLICITANTE: JEAN-PIERRE PETERS (220) FECHA SOLICITUD: 23 de junio de 2020</p>	 <p>(540) MARCA: MUTCHO MATCHA RD (Mixta) (511) CLASE: 5, 21, 30 (210) EXP. NO.: 20/28422 (730) SOLICITANTE: Julia Isabel Selman Rizek (220) FECHA SOLICITUD: 13 de agosto de 2020</p>	 <p>(540) MARCA: ElbaPeka (Mixta) (511) CLASE: 5, 25, 41, 44 (210) EXP. NO.: 20/29606 (730) SOLICITANTE: Elba Miguelina Viola Abreu (220) FECHA SOLICITUD: 20 de agosto de 2020</p>
 <p>(540) MARCA: sanfer conect@ (Mixta) (511) CLASE: 5, 9 (210) EXP. NO.: 20/30420 (730) SOLICITANTE: Laboratorios Sanfer, S.A. de C. V. (220) FECHA SOLICITUD: 25 de agosto de 2020</p>	 <p>(540) MARCA: M MENARINI PILLS OF QUALITY (Mixta) (511) CLASE: 5, 9, 16, 41 (210) EXP. NO.: 20/22417 (730) SOLICITANTE: A. Menarini Industrie Farmaceutiche Riunite S.R.L. (220) FECHA SOLICITUD: 13 de julio de 2020</p>	 <p>(540) MARCA: TEKA (Mixta) (511) CLASE: 6, 7, 11, 37 (210) EXP. NO.: 20/18413 (730) SOLICITANTE: Teka Industrial, S.A. (220) FECHA SOLICITUD: 18 de junio de 2020</p>	 <p>(540) MARCA: NELU (Mixta) (511) CLASE: 6, 7, 9, 20 (210) EXP. NO.: 20/10539 (730) SOLICITANTE: Grupo Nelson Cruz Import, S.R.L. (220) FECHA SOLICITUD: 10 de marzo de 2020</p>
 <p>(540) MARCA: TECNOFIRST (Mixta) (511) CLASE: 7, 9, 11 (210) EXP. NO.: 20/25649 (730) SOLICITANTE: Franklin Jacob Diaz Gilbert (220) FECHA SOLICITUD: 30 de julio de 2020</p>	 <p>(540) MARCA: COENERGÍA (Mixta) (511) CLASE: 7, 9, 39, 40, 42 (210) EXP. NO.: 20/26074 (730) SOLICITANTE: Coenergía El Salvador, S.A. De C.V. (220) FECHA SOLICITUD: 3 de agosto de 2020</p>	 <p>(540) MARCA: bigwise (Mixta) (511) CLASE: 9, 42 (210) EXP. NO.: 20/30761 (730) SOLICITANTE: José Rivas Acevedo (220) FECHA SOLICITUD: 26 de agosto de 2020</p>	 <p>(540) MARCA: Logeate (Mixta) (511) CLASE: 9, 42 (210) EXP. NO.: 20/21668 (730) SOLICITANTE: Ranell Antonio Ceballos Ortega (220) FECHA SOLICITUD: 8 de julio de 2020</p>
 <p>(540) MARCA: Petted (Mixta) (511) CLASE: 9, 44 (210) EXP. NO.: 20/28447 (730) SOLICITANTE: Rafael Alberto Mancebo González (220) FECHA SOLICITUD: 14 de agosto de 2020</p>	 <p>(540) MARCA: Mio (Mixta) (511) CLASE: 3, 5 (210) EXP. NO.: 20/23617 (730) SOLICITANTE: Fernando José Rivas Khouri / Armando Acosta Jackson (220) FECHA SOLICITUD: 20 de julio de 2020</p>	 <p>(540) NOMBRE COMERCIAL: (Emblema) (210) EXP. NO.: 20/34048 (730) SOLICITANTE: Leodenis Salvador Mancebo Melo (220) FECHA SOLICITUD: 10 de septiembre de 2020 (111) REGISTRO: 595526</p>	 <p>(540) NOMBRE COMERCIAL: (Emblema) (210) EXP. NO.: 20/34345 (730) SOLICITANTE: Edward Pérez de la Cruz (220) FECHA SOLICITUD: 11 de septiembre de 2020 (111) REGISTRO: 595758</p>
 <p>(540) NOMBRE COMERCIAL: (Rótulo) (210) EXP. NO.: 20/31881 (730) SOLICITANTE: Gloria Patricia Álvarez Moreno (220) FECHA SOLICITUD: 11 de septiembre de 2020 (111) REGISTRO: 594992</p>	 <p>(540) NOMBRE COMERCIAL: (Rótulo) (210) EXP. NO.: 20/30565 (730) SOLICITANTE: Blad Company, S.R.L. (220) FECHA SOLICITUD: 7 de septiembre de 2020 (111) REGISTRO: 594975</p>	 <p>(540) NOMBRE COMERCIAL: (Rótulo) (210) EXP. NO.: 20/32255 (730) SOLICITANTE: Boris Francisco de León Reyes (220) FECHA SOLICITUD: 2 de septiembre de 2020 (111) REGISTRO: 595256</p>	 <p>(540) NOMBRE COMERCIAL: (Rótulo) (210) EXP. NO.: 20/34242 (730) SOLICITANTE: Doris Eliza Hernández Collado de Jaquez (220) FECHA SOLICITUD: 11 de septiembre de 2020 (111) REGISTRO: 595680</p>
 <p>(540) NOMBRE COMERCIAL: (Rótulo) (210) EXP. NO.: 20/29919 (730) SOLICITANTE: Centro Cuesta Nacional, S.A.S. (220) FECHA SOLICITUD: 11 de septiembre de 2020 (111) REGISTRO: 595678</p>	 <p>(540) NOMBRE COMERCIAL: (Rótulo) (210) EXP. NO.: 20/25647 (730) SOLICITANTE: Braulio Veras Rodríguez (220) FECHA SOLICITUD: 11 de septiembre de 2020 (111) REGISTRO: 595699</p>	 <p>(540) NOMBRE COMERCIAL: (Rótulo) (210) EXP. NO.: 20/34047 (730) SOLICITANTE: Génesis Guzmán de Ozuna (220) FECHA SOLICITUD: 10 de septiembre de 2020 (111) REGISTRO: 595525</p>	 <p>(540) NOMBRE COMERCIAL: (Rótulo) (210) EXP. NO.: 20/30791 (730) SOLICITANTE: Instituto Especializado de Estudios Superiores de Derecho Empresarial (IDEMPRESA) (220) FECHA SOLICITUD: 26 de agosto de 2020 (111) REGISTRO: 595044</p>
 <p>(540) NOMBRE COMERCIAL: (Rótulo) (210) EXP. NO.: 20/33788 (730) SOLICITANTE: Joseph Miguel Castillo (220) FECHA SOLICITUD: 9 de septiembre de 2020 (111) REGISTRO: 595363</p>	 <p>(540) NOMBRE COMERCIAL: (Rótulo) (210) EXP. NO.: 20/27497 (730) SOLICITANTE: Dolores Rafaela de la Cruz Peguero (220) FECHA SOLICITUD: 10 de agosto de 2020 (111) REGISTRO: 594981</p>	 <p>(540) NOMBRE COMERCIAL: (Rótulo) (210) EXP. NO.: 20/29781 (730) SOLICITANTE: Marcos Antonio Pichardo Martínez (220) FECHA SOLICITUD: 20 de agosto de 2020 (111) REGISTRO: 595528</p>	 <p>(540) NOMBRE COMERCIAL: (Rótulo) (210) EXP. NO.: 19/51433 (730) SOLICITANTE: Mariella del Carmen Mateo Villanueva (220) FECHA SOLICITUD: 26 de diciembre de 2019 (111) REGISTRO: 595674</p>
 <p>(540) NOMBRE COMERCIAL: (Rótulo) (210) EXP. NO.: 20/25261 (730) SOLICITANTE: Soranyi Dessiret Ovalle Pérez (220) FECHA SOLICITUD: 20 de agosto de 2020 (111) REGISTRO: 595144</p>	 <p>(540) NOMBRE COMERCIAL: (Rótulo) (210) EXP. NO.: 20/33300 (730) SOLICITANTE: Hotel Platino, S.R.L. (220) FECHA SOLICITUD: 7 de septiembre de 2020 (111) REGISTRO: 594974</p>	 <p>(540) NOMBRE COMERCIAL: (Rótulo) (210) EXP. NO.: 20/32256 (730) SOLICITANTE: Gelson Gadíel Encarnación Burgos (220) FECHA SOLICITUD: 2 de septiembre de 2020 (111) REGISTRO: 595738</p>	 <p>(540) NOMBRE COMERCIAL: (Rótulo) (210) EXP. NO.: 20/27002 (730) SOLICITANTE: Perla Jorgina Cabrera Tejeda (220) FECHA SOLICITUD: 7 de septiembre de 2020 (111) REGISTRO: 594858</p>
 <p>(540) NOMBRE COMERCIAL: (Rótulo) (210) EXP. NO.: 20/32258 (730) SOLICITANTE: Héctor Yogeni Cárdenas José (220) FECHA SOLICITUD: 11 de septiembre de 2020 (111) REGISTRO: 595701</p>	 <p>(540) NOMBRE COMERCIAL: (Rótulo) (210) EXP. NO.: 20/34241 (730) SOLICITANTE: Transporte Dieguito, S.R.L. (220) FECHA SOLICITUD: 11 de septiembre de 2020 (111) REGISTRO: 595679</p>	 <p>(540) NOMBRE COMERCIAL: (Rótulo) (210) EXP. NO.: 20/29086 (730) SOLICITANTE: Anabel Castillo González (220) FECHA SOLICITUD: 9 de septiembre de 2020 (111) REGISTRO: 595373</p>	